



工程指示 / 要求簡箋 ENGINEER INSTRUCTIONS(E.I.)

工程指示編號:	EI- 6709	修改版本:	-
	HK-1980		
工程編號:	J 856	工程名稱:	天榮站
收件人:	生統/ 林哥, 修修部 偉哥	發件人:	Jingo
工程項目:	隔音窗補裝 15mm 寬U槽鋁料 (售樓處)	日期:	06/09/2023

<input checked="" type="checkbox"/> 原合約工程包	<input type="checkbox"/> 原合約工程加 / 減賬 QT-	<input type="checkbox"/> 新工程報價 QT-
--	--	------------------------------------

信件批核號碼/圖紙參考編號:	批核模具圖紙編號:
客戶指示附件:	管理內部批簽署:

<input type="checkbox"/> 初步鋁料 B.M.	<input type="checkbox"/> 加工拆圖, 然後生產	<input type="checkbox"/> 尺寸表
<input type="checkbox"/> 正式鋁料 B.M.	<input type="checkbox"/> 技術上資料/指示	<input type="checkbox"/> 報價
<input type="checkbox"/> 配件 B.M.	<input type="checkbox"/> 樣辦或貨品說明書	<input type="checkbox"/> 分判合約
<input type="checkbox"/> 其他:		

內容: 請出鋁料15mm 寬U槽鋁料, 長度及件數按附件, 厚度約4.5mm (1/F 師傅強按實際需要裁切, 噴塗、加工制作隔音窗用)及 X86469
貨送油塘1/F (參考原EI6503)
完成上列要求日期: 09/09/2023

國內

<input type="checkbox"/> 生產技術總監	<input type="checkbox"/> 連附件	<input type="checkbox"/> 技術部	<input type="checkbox"/> 連附件	<input type="checkbox"/> 生產部	<input type="checkbox"/> 連附件
<input type="checkbox"/> 採購部	<input type="checkbox"/> 連附件	<input checked="" type="checkbox"/> 生產統籌部	<input checked="" type="checkbox"/> 連附件	<input type="checkbox"/> 報關組	<input type="checkbox"/> 連附件
<input type="checkbox"/> 質檢部	<input type="checkbox"/> 連附件	<input type="checkbox"/> 會計部	<input type="checkbox"/> 連附件	<input type="checkbox"/> 機械設計部	<input type="checkbox"/> 連附件
<input type="checkbox"/> 香港辦	<input type="checkbox"/> 連附件	<input type="checkbox"/> 其他:			

香港

<input type="checkbox"/> 行政部	<input type="checkbox"/> 連附件	<input type="checkbox"/> 會計部	<input type="checkbox"/> 連附件	<input checked="" type="checkbox"/> 統籌部	<input checked="" type="checkbox"/> 連附件	<input type="checkbox"/> 工程部	<input type="checkbox"/> 連附件
<input checked="" type="checkbox"/> 採購部	<input checked="" type="checkbox"/> 連附件	<input type="checkbox"/> QS部	<input type="checkbox"/> 連附件	<input type="checkbox"/> 地盤管理	<input type="checkbox"/> 連附件	<input checked="" type="checkbox"/> 維修部	<input checked="" type="checkbox"/> 連附件

*發件人簽署: Jingo	*組別成員批核簽署:
傳遞編號:	項目經理簽署:

美特鋁質 有限公司
MIDI Aluminium Fabricator Ltd.

工程號 J-856 | 地盤 天榮站

地盤用

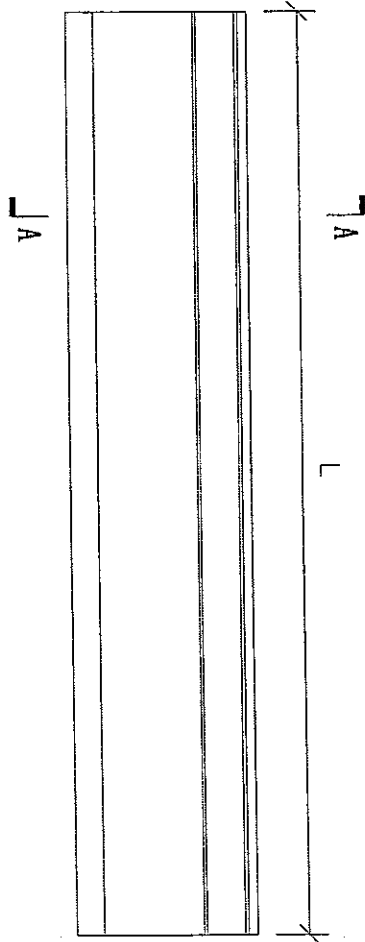
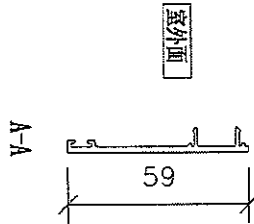
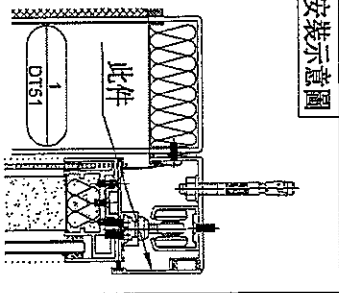

序號	物料編號	使用位置	數量	長度L	位置
1	H-DG-01	AW-A02b	1	1220	A5-BR2
2	H-DG-02	AW-A04c	1	1420	A5-MBR
3	H-DG-03	AW-A05a	1	2435	A5-LIV

名稱	導軌頂側扣蓋加工圖	制圖	黃瓊玉	2023.07.11	修改	
材料	X86469	復核	謝永林	2023.07.12	日期	
顏色	中灰色 (UCT542919XL-3)	批准			圖號	H-CG-01

參考用

EG-DWG3

 美特鋁質 有限公司 MIDI Aluminium Fabricator Ltd.			序號	物料編號	使用位置	數量	長度L
工程號 J856 地盤 天榮站			1	W-KG01	AW-A02b	2	1675
			2	W-KG01	AW-A04c	2	1675
			3	W-KG02	AW-A05a	2	2240

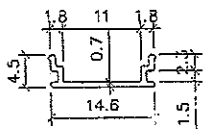
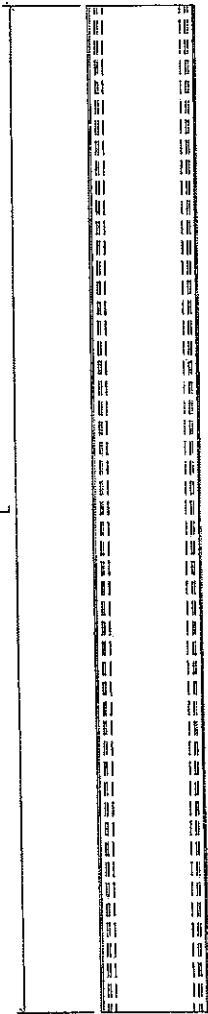

安裝示意圖

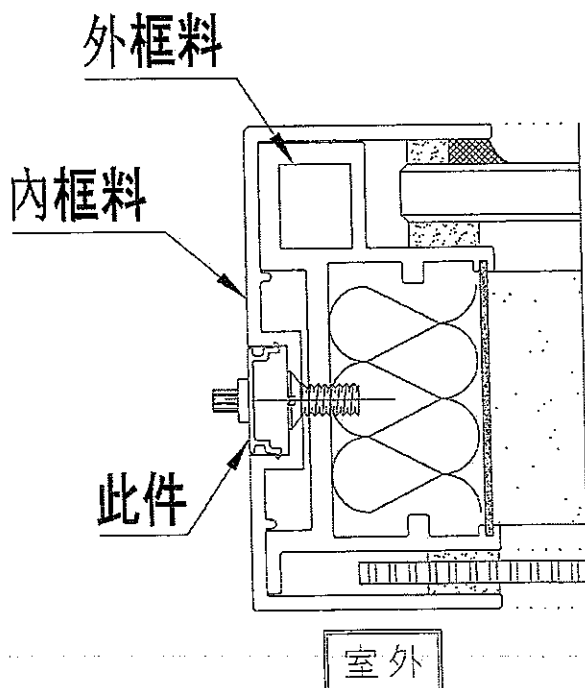

名稱	外框企扣蓋	制圖	黃瓊玉	2023.07.11	修改		
材料	X86471	復核	謝永林	2023.07.12	日期		
顏色	中灰色 (UCT542919XL-3)	批准			圖號	W-KG01	