

工程指示 / 要求簡箋 ENGINEER INSTRUCTIONS(E.I.)

工程指示編號:	EI- 5985	修改版本:	A
	HK-0698		
工程編號:	J 856	工程名稱:	天榮站
收件人:	生統/王良	發件人:	Jingo
工程項目:	鋁料檢測報告	日期:	12/04/2023

<input checked="" type="checkbox"/> 原合約工程包	<input type="checkbox"/> 原合約工程加 / 減賬 QT-	<input type="checkbox"/> 新工程報價 QT-
--	--	------------------------------------

信件批核號碼/圖紙參考編號:	批核模具圖紙編號:
客戶指示附件:	管理內部批簽署:

<input type="checkbox"/> 初步鋁料 B.M.	<input type="checkbox"/> 加工拆圖, 然後生產	<input type="checkbox"/> 尺寸表
<input type="checkbox"/> 正式鋁料 B.M.	<input type="checkbox"/> 技術上資料/指示	<input type="checkbox"/> 報價
<input type="checkbox"/> 配件 B.M.	<input type="checkbox"/> 樣辦或貨品說明書	<input type="checkbox"/> 分判合約
<input type="checkbox"/> 其他:		

內容: 接受鋁料檢測報告QIR-856-23-010降級處理, 全部收貨, 切走不接受部份 有勞王良提供料需要補回多少數量
完成上列要求日期: 12/04/2023

國內

<input type="checkbox"/> 生產技術總監	<input type="checkbox"/> 連附件	<input type="checkbox"/> 技術部	<input type="checkbox"/> 連附件	<input type="checkbox"/> 生產部	<input type="checkbox"/> 連附件
<input type="checkbox"/> 採購部	<input type="checkbox"/> 連附件	<input checked="" type="checkbox"/> 生產統籌部	<input checked="" type="checkbox"/> 連附件	<input type="checkbox"/> 報關組	<input type="checkbox"/> 連附件
<input checked="" type="checkbox"/> 質檢部	<input checked="" type="checkbox"/> 連附件	<input type="checkbox"/> 會計部	<input type="checkbox"/> 連附件	<input type="checkbox"/> 機械設計部	<input type="checkbox"/> 連附件
<input type="checkbox"/> 香港辦	<input type="checkbox"/> 連附件	<input type="checkbox"/> 其他:			

香港

<input type="checkbox"/> 行政部	<input type="checkbox"/> 連附件	<input type="checkbox"/> 會計部	<input type="checkbox"/> 連附件	<input type="checkbox"/> 統籌部	<input type="checkbox"/> 連附件	<input type="checkbox"/> 工程部	<input type="checkbox"/> 連附件
<input type="checkbox"/> 採購部	<input type="checkbox"/> 連附件	<input type="checkbox"/> QS部	<input type="checkbox"/> 連附件	<input type="checkbox"/> 地盤管理	<input type="checkbox"/> 連附件	<input type="checkbox"/> 維修部	<input type="checkbox"/> 連附件

*發件人簽署:	*組別成員批核簽署:
傳遞編號:	項目經理簽署:

质量检验报告

Quality Inspection Report

版次: 0 表格 MD-08

REPORT NO. 质量检验报告编号: QIR-856-23-010

PROJECT NO. 工程编号: J-856 JPROJECT NAME 工程名称: 天荣站

DRAWING NO. 物料编号/图号: _____ INSPECTED BY 质检员: 霍柱登 朱艳芬

N. C.REP.NO. 不合项目报告编号: _____ REPORT DATE 报告日期: 2023.04.04

LOT QTY. 总数量: 902 支 PPROVAL BY 核准人: 王良

SAMPLING. 抽样标准: QCWI-11 APPROVAL DATE 核准日期: 2023.04.07

CONCLUSION 结果: UNACCEPTABLE 不接受 ACCEPTED ON DEVIATION 降级收货
 处理要求: 退货。(今日與貴司同事王美林現場複核)。
 非常急用, 請即安排處理。

检验工序编号:QRA-856-23-029	抽查		次品		次品比率
	序号	数量	严重	轻微	
E I 编号: 5248					
项目名称: 幕墙	1	390	390		100%
次品详细描述及图示: 材质: 6063-T6 色号: JMQ217264 型材通长擦伤, 模痕, 喷涂前刮痕、 1、X86203 CKHK16833 百叶片 L=5800mm 来货: 390 支 2、X86010 CKHK16247 50 款生边企 L=5800mm 来货: 23 支 3、X86013 CKHK16250 50 款生底横 L=5800mm 来货: 23 支 4、X86012 CKHK16249 50 款生頂横 L=5800mm 来货: 23 支	2	23	23		100%
	3	23	23		100%
	4	23	23		100%
	5				
	6				
	7				
	8				
	9				
	10				
	导致质量事件原因 (由发生质量事件原因部门填写)				
跟进结果:					

另有附页说明 图纸 相片

分发: 叶先生 统筹部- 刘庆军 采购部 (罗小姐) 技术部 ()
 质量指导 生产部 项目经理 (楠哥) 其它 (仓务-陈进华)

供应商-公司名称: 坚美-黄国威先生、黄玉莹小姐

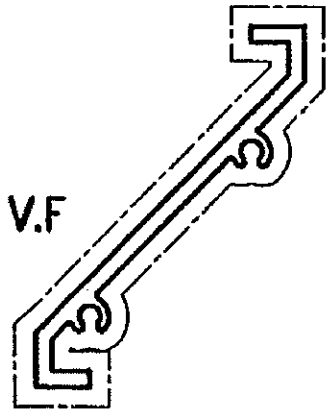

CKHK16833

模號: X86203

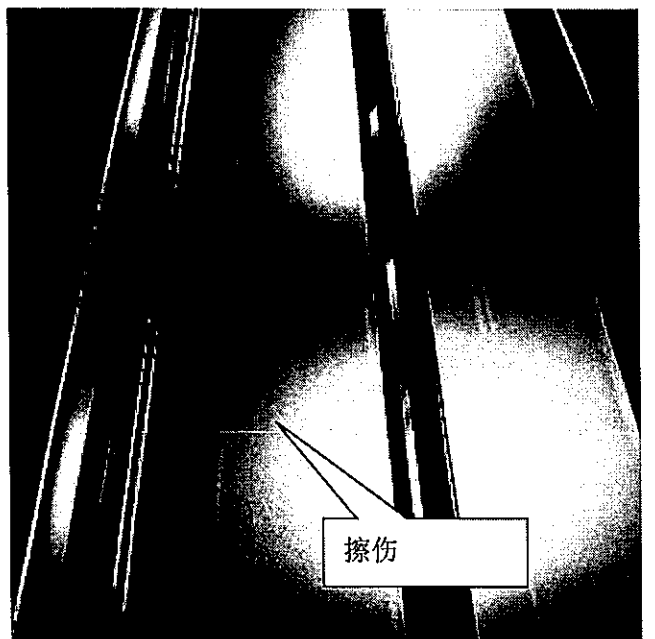
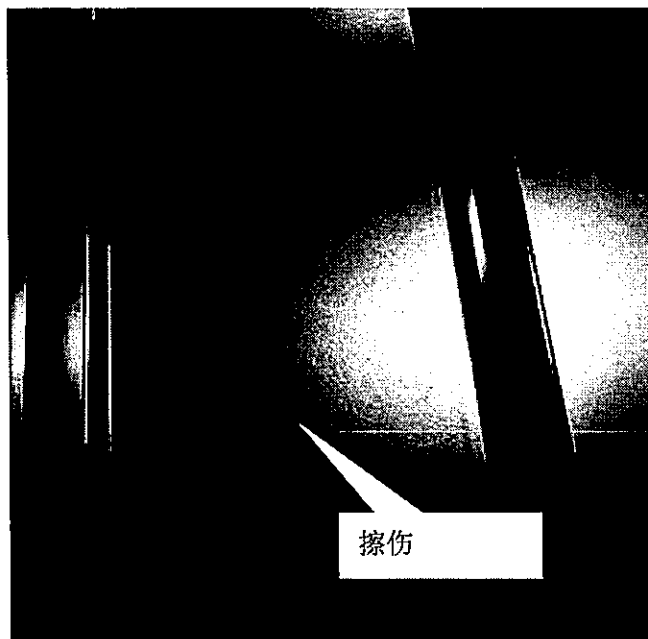
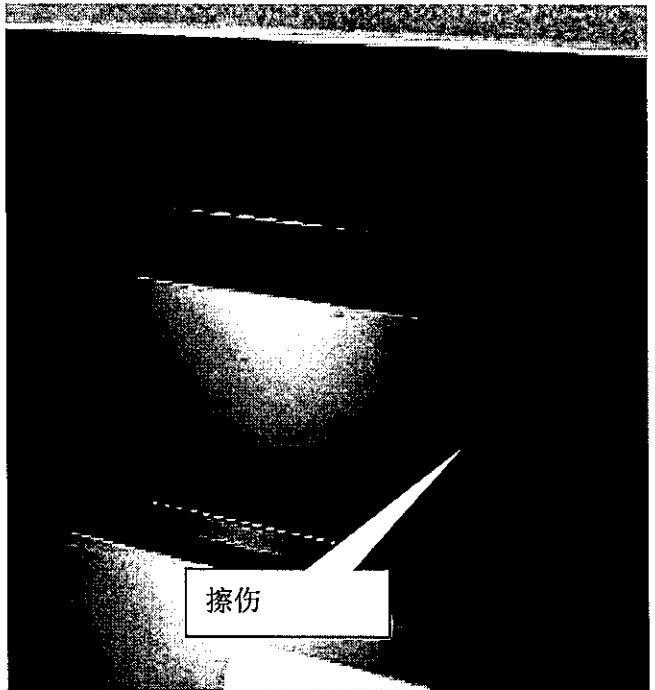
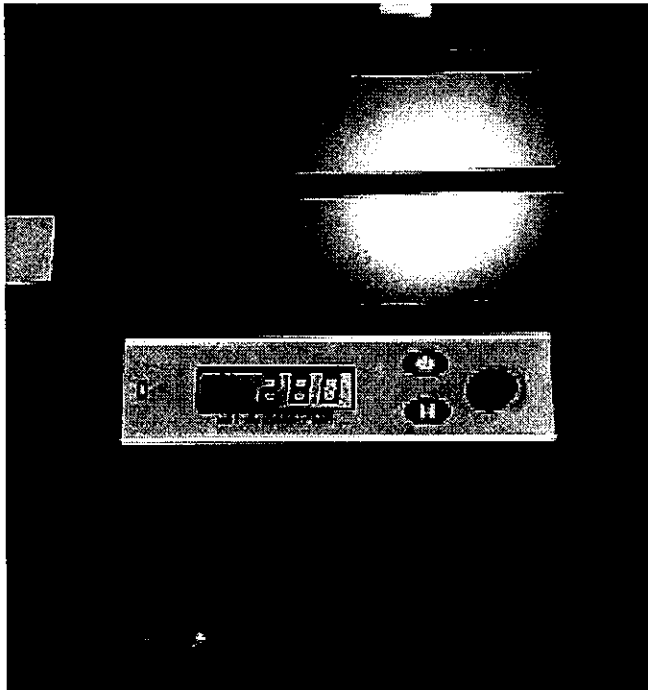
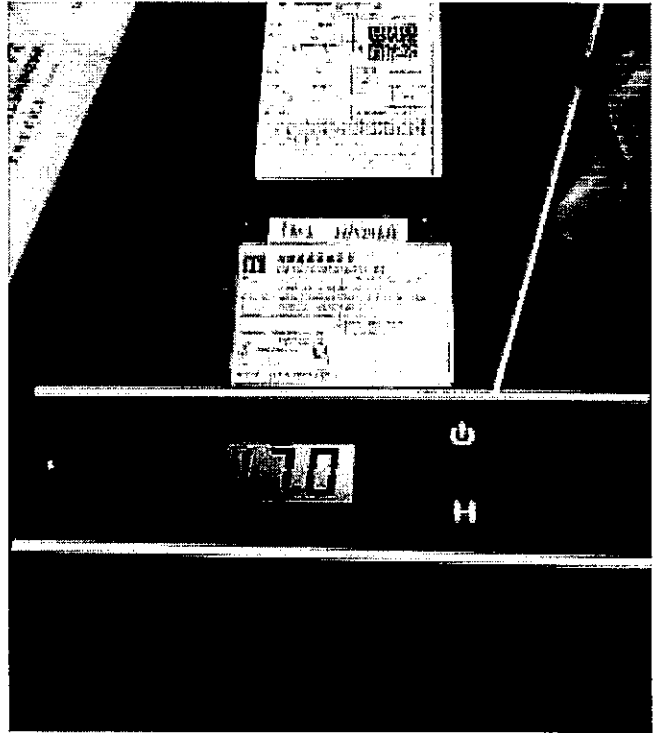

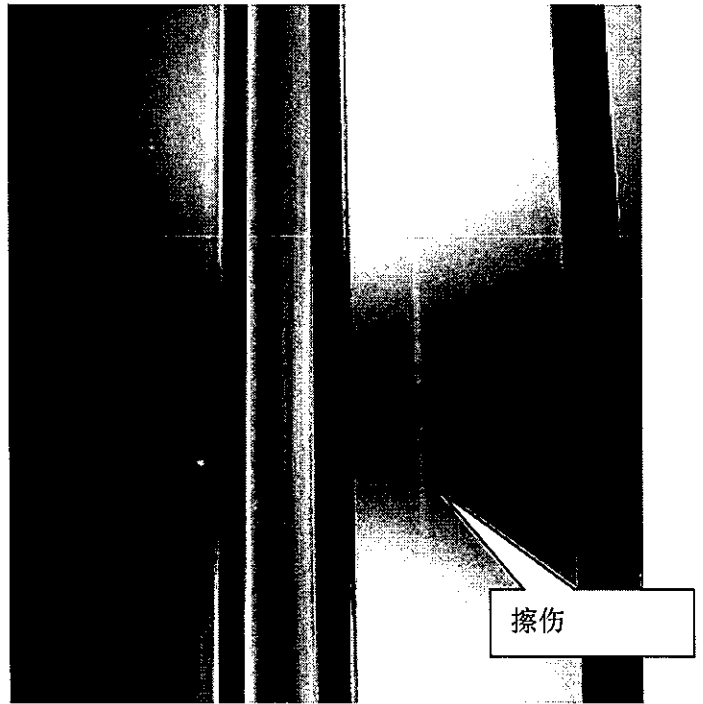
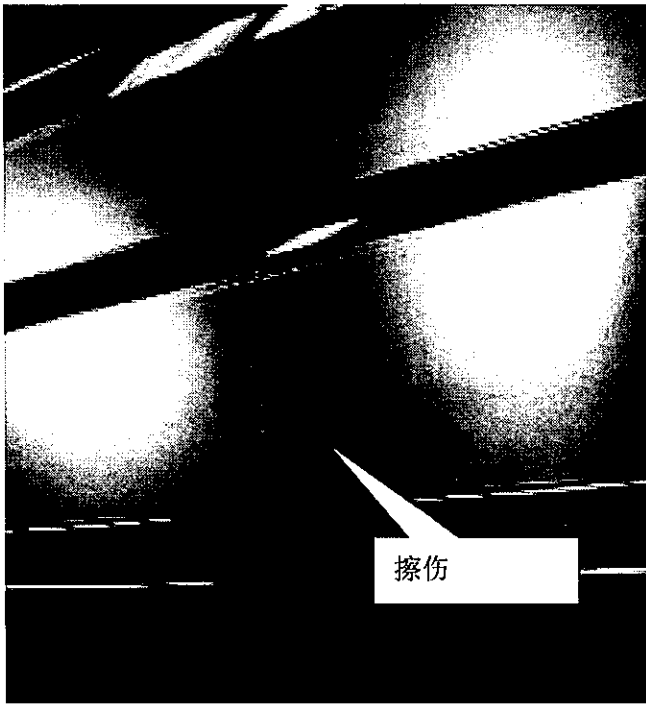

2、X86010 50 款生边企 擦伤

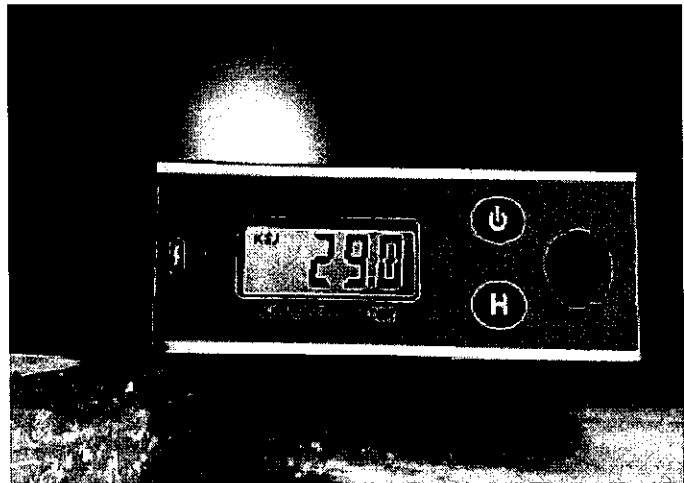
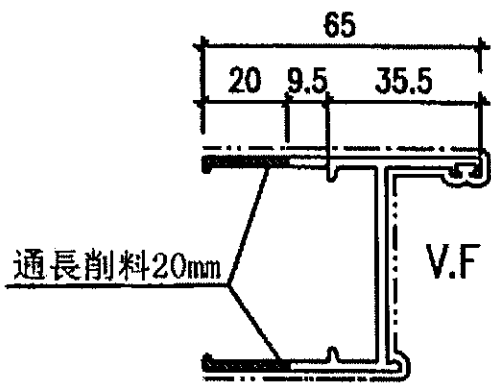

CUT 模號: X86010
名稱: 50生边企

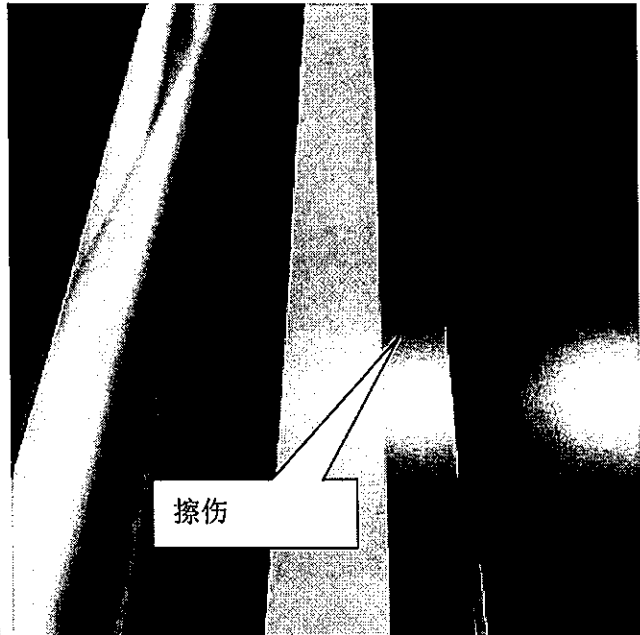

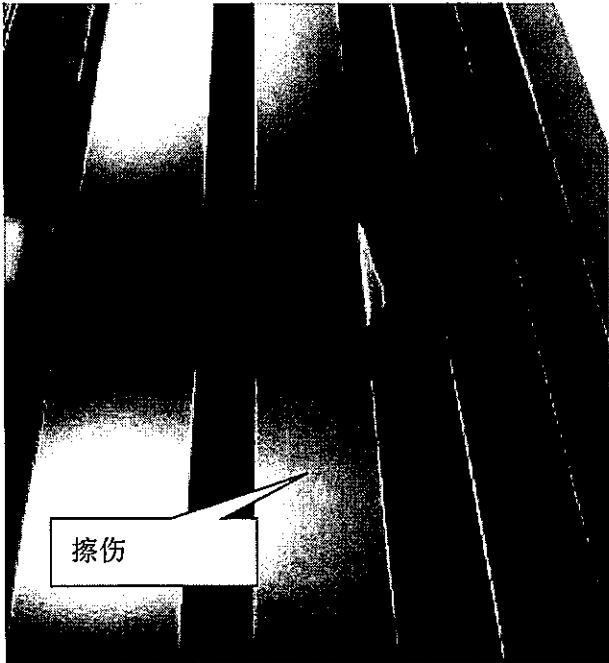

3、X86013 50 款生底横 擦伤

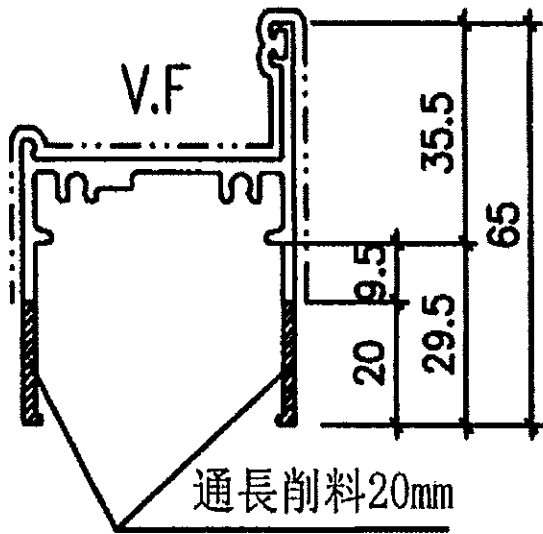

模號: X86013
名稱: 50生底橫

