

工程指示 / 要求簡箋 ENGINEER INSTRUCTIONS(E.I.)

| | | | |
|---------|-------------------------------|-------|--------------|
| 工程指示編號: | EI- 5669A | 修改版本: | A |
| 工程編號: | J | 工程名稱: | |
| 收件人: | Maggie Lor | 發件人: | Lai Sik Hung |
| 工程項目: | 地盤用 企身收邊鐵角 生產 (修訂A: 以此份為準) | 日期: | 08/02/2023 |

| | | |
|---------------------------------|--|------------------------------------|
| <input type="checkbox"/> 原合約工程包 | <input type="checkbox"/> 原合約工程加 / 減脹 QT- | <input type="checkbox"/> 新工程報價 QT- |
|---------------------------------|--|------------------------------------|

| | |
|----------------|-----------|
| 信件批核號碼/圖紙參考編號: | 批核模具圖紙編號: |
| 客戶指示附件: | 管理內部批簽署: |

| | | |
|------------------------------------|-------------------------------------|-------------------------------|
| <input type="checkbox"/> 初步鋁料 B.M. | <input type="checkbox"/> 加工拆圖, 然後生產 | <input type="checkbox"/> 尺寸表 |
| <input type="checkbox"/> 正式鋁料 B.M. | <input type="checkbox"/> 技術上資料/指示 | <input type="checkbox"/> 報價 |
| <input type="checkbox"/> 配件 B.M. | <input type="checkbox"/> 樣辦或貨品說明書 | <input type="checkbox"/> 分判合約 |
| <input type="checkbox"/> 其他: | | |

| | |
|--|--|
| <p>內容: 地盤用 企身收邊鐵角 生產 (修訂A: 以此份為準) 請跟BM表內的MO1,MO2及MO3出貨, 請跟以下指示分座包裝 PE101,PE102一併包裝 PE201,PE202一併包裝 PE301,PE302,PE303一併包裝</p> | <p>鐵角及鐵板需符合BS EN 10025 Grade S275J0或以上及CS2:2005或(最新版); 方通及扁通需符合BS EN 10210 Grade S275J0或以上及CS2:2005或(最新版); 若是6mm厚度或以上者, 需有沖擊測試數據(Impact Test Data); 若要求熱浸者, 需符合BS EN ISO 1461:1999或(最新版)(=85 Micro);</p> |
|--|--|

完成上列要求日期: 28/02/2023

國內

| | | | | | |
|---------------------------------|------------------------------|--------------------------------|------------------------------|--------------------------------|------------------------------|
| <input type="checkbox"/> 生產技術總監 | <input type="checkbox"/> 連附件 | <input type="checkbox"/> 技術部 | <input type="checkbox"/> 連附件 | <input type="checkbox"/> 生產部 | <input type="checkbox"/> 連附件 |
| <input type="checkbox"/> 採購部 | <input type="checkbox"/> 連附件 | <input type="checkbox"/> 生產統籌部 | <input type="checkbox"/> 連附件 | <input type="checkbox"/> 報關組 | <input type="checkbox"/> 連附件 |
| <input type="checkbox"/> 質檢部 | <input type="checkbox"/> 連附件 | <input type="checkbox"/> 會計部 | <input type="checkbox"/> 連附件 | <input type="checkbox"/> 機械設計部 | <input type="checkbox"/> 連附件 |
| <input type="checkbox"/> 香港辦 | <input type="checkbox"/> 連附件 | <input type="checkbox"/> 其他: | | | |

| | | | | | | | |
|---|---|------------------------------|------------------------------|-------------------------------|------------------------------|------------------------------|------------------------------|
| <input type="checkbox"/> 行政部 | <input type="checkbox"/> 連附件 | <input type="checkbox"/> 會計部 | <input type="checkbox"/> 連附件 | <input type="checkbox"/> 統籌部 | <input type="checkbox"/> 連附件 | <input type="checkbox"/> 工程部 | <input type="checkbox"/> 連附件 |
| <input checked="" type="checkbox"/> 採購部 | <input checked="" type="checkbox"/> 連附件 | <input type="checkbox"/> QS部 | <input type="checkbox"/> 連附件 | <input type="checkbox"/> 地盤管理 | <input type="checkbox"/> 連附件 | <input type="checkbox"/> 維修部 | <input type="checkbox"/> 連附件 |

| | | | |
|---------|--|------------|--|
| *發件人簽署: | | *組別成員批核簽署: | |
| 傳遞編號: | | 項目經理簽署: | |

| 美特鋁質有限公司 MTI Aluminium Fabricator Ltd. | | 工程號: J856 | 計算: | 李傳鵬 | 日期: | 31/1/2023 | 送呈: 威哥 | | | | |
|---|---------|-------------|------------------------|-----|-------------------|-----------|--------|----|---------|-----------|----|
| 地盤名稱: 天榮站 | | 地盤名稱: 天榮站 | 核對: | 練松文 | 日期: | 31/1/2023 | 副本: | | | | |
| 項目類別: CW單元件 | | 項目類別: CW單元件 | 批准: | 林仁安 | 日期: | 1/2/2023 | | | | | |
| BM編號: | | 修改版次: | A/C Code: - | | 鐵件總重量KG: 21045.44 | | | | | | |
| 序號 | 修改內容 | 鐵件圖號 | 鐵件名稱 | 顏色 | 實用 | 後備 | 總數 | 單位 | 單件 (kg) | 總重量 (kg) | 備注 |
| 1 | A:以此份為準 | 856-TJ-A01 | 150X75X10mm角鋼 L=3000mm | 熱浸鋅 | 190 | 10 | 200 | 件 | 51.000 | 10200.000 | |
| 2 | A:以此份為準 | 856-TJ-B01 | 50X50X5mm角鋼 L=3000mm | 熱浸鋅 | 154 | 0 | 154 | 件 | 11.310 | 1741.740 | |
| 3 | A:以此份為準 | 856-TJ-B02 | 50X50X5mm角鋼 L=3415mm | 熱浸鋅 | 1 | 0 | 1 | 件 | 12.880 | 12.880 | |
| 4 | A:以此份為準 | 856-TJ-B03 | 50X50X5mm角鋼 L=3040mm | 熱浸鋅 | 35 | 0 | 35 | 件 | 11.460 | 401.100 | |
| 5 | A:以此份為準 | 856-TJ-B04 | 50X50X5mm角鋼 L=2695mm | 熱浸鋅 | 2 | 0 | 2 | 件 | 10.160 | 20.320 | |
| 6 | A:以此份為準 | 856-TJ-C01 | 40X40X5mm角鋼 L=3000mm | 熱浸鋅 | 76 | 0 | 76 | 件 | 9.510 | 722.760 | |
| 7 | A:以此份為準 | 856-TJ-D01 | 75X50X6mm角鋼 L=3000mm | 熱浸鋅 | 38 | 0 | 38 | 件 | 16.980 | 645.240 | |
| 8 | A:以此份為準 | 856-TJ-D02 | 75X50X6mm角鋼 L=3000mm | 熱浸鋅 | 38 | 0 | 38 | 件 | 16.980 | 645.240 | |
| 9 | A:以此份為準 | 856-TJ-D03 | 75X50X6mm角鋼 L=3000mm | 熱浸鋅 | 382 | 10 | 392 | 件 | 16.980 | 6656.160 | |
| | | | | | 合計: | | 936 | 件 | | 21045.440 | |
| | | | | | 合計: | | 936 | 件 | | 21045.440 | |

| MO1 28-02-2023 | | MO2 28-03-2023 | | MO3 15-05-2023 | |
|-------------------|----|-------------------|----|-------------------|----|
| 數量 | 單位 | 數量 | 單位 | 數量 | 單位 |
| 43 | 件 | 100 | 件 | 57 | 件 |
| 77 | 件 | 77 | 件 | | 件 |
| 1 | 件 | | 件 | | 件 |
| 18 | 件 | 17 | 件 | | 件 |
| 2 | 件 | | 件 | | 件 |
| 38 | 件 | 38 | 件 | | 件 |
| 19 | 件 | 19 | 件 | | 件 |
| 19 | 件 | 19 | 件 | | 件 |
| 120 | 件 | 201 | 件 | 76 | 件 |

| | | | | | | | | | | |
|--|---|----|-------------|-----|------|------|-------|------------|------|------------|
|  美特鋁質有限公司 MIDI Aluminium Fabricator Ltd. | | | | 工程號 | J856 | 類別 | | 物料號 | M1 | |
| 修改 | - | 採用 | 工廠 | 地盤 | ✓ | 制圖 | 李傳鵬 | 2023-01-31 | 圖號 | 856-TJ-A01 |
| 日期 | - | 材料 | 顏色 | 熱浸 | 鋅 | 圖紙名稱 | 鐵角加工圖 | 復核 | 練松文 | 2023-01-31 |
| | | 材料 | 150X75X10MM | 鐵角 | | 批准 | 林仁安 | 2023-02-01 | 單件重量 | 51 (KG) |

- TCW-PE101-1 數量: 38支
- TCW-PE102-1 數量: 38支
- TCW-PE102-2 數量: 38支
- TCW-PE202-1 數量: 38支
- TCW-PE202-2 數量: 38支

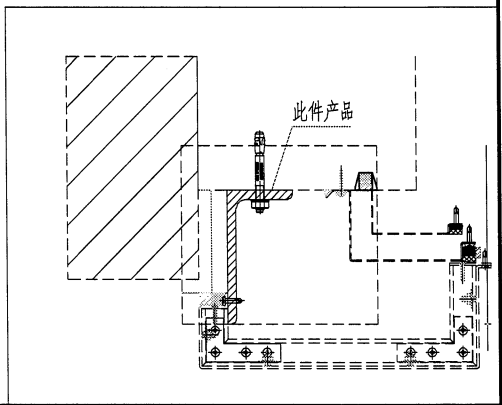
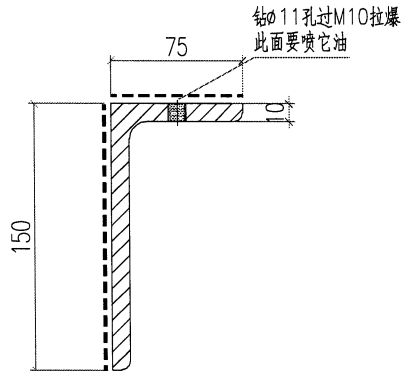
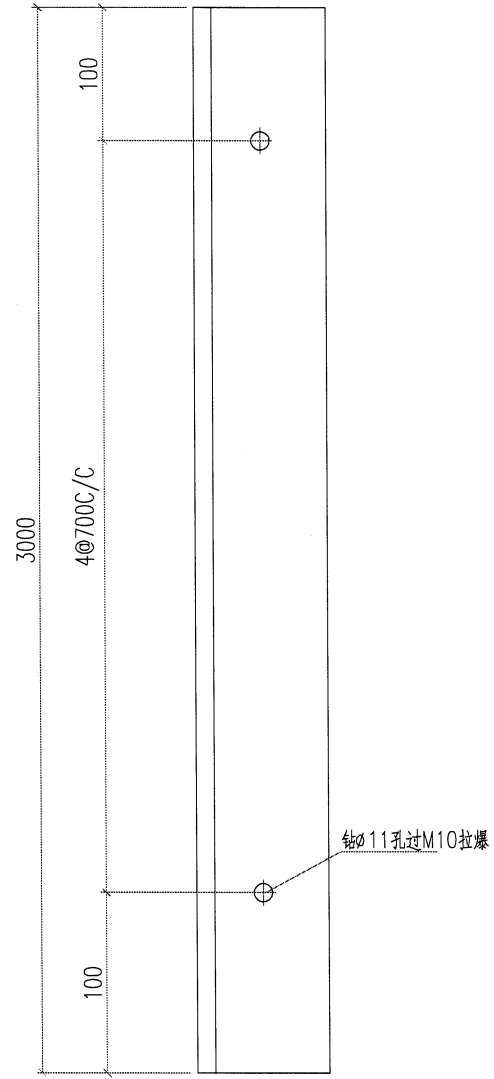

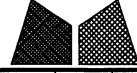
| | | | | | | | |
|--|--|-----------------|-------------|-----------------------|---------------|---------------|------------------------|
|  美特鋁質有限公司 MIDI Aluminium Fabricator Ltd. | | | | 工程號 J856 | 類別 | 物料號 M1 | |
| 修改 - | | 採用工廠 | 地盤 ✓ | 地盤 天榮站 | 制圖 李傳鵬 | 2023-01-31 | 圖號 856-TJ-B01 |
| 日期 - | | 材料顏色 热浸锌 | | 图纸名称 铁角加工图 | 復核 練松文 | 2023-01-31 | 數量 - |
| | | | | 材料 50X50X5MM铁角 | 批准 林仁安 | 2023-02-01 | 單件重量 11.31 (KG) |

TCW-PE201-2 数量: 40支
 TCW-PE301-1 数量: 38支
 T3 BR2单位 数量: 76支

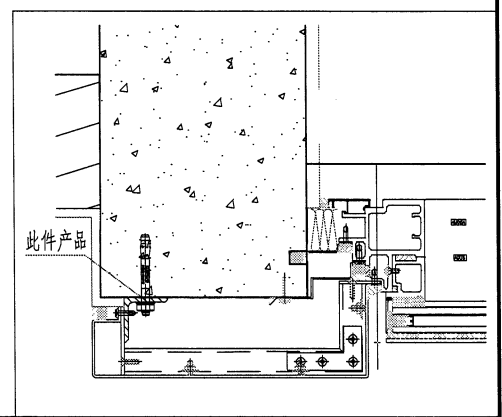
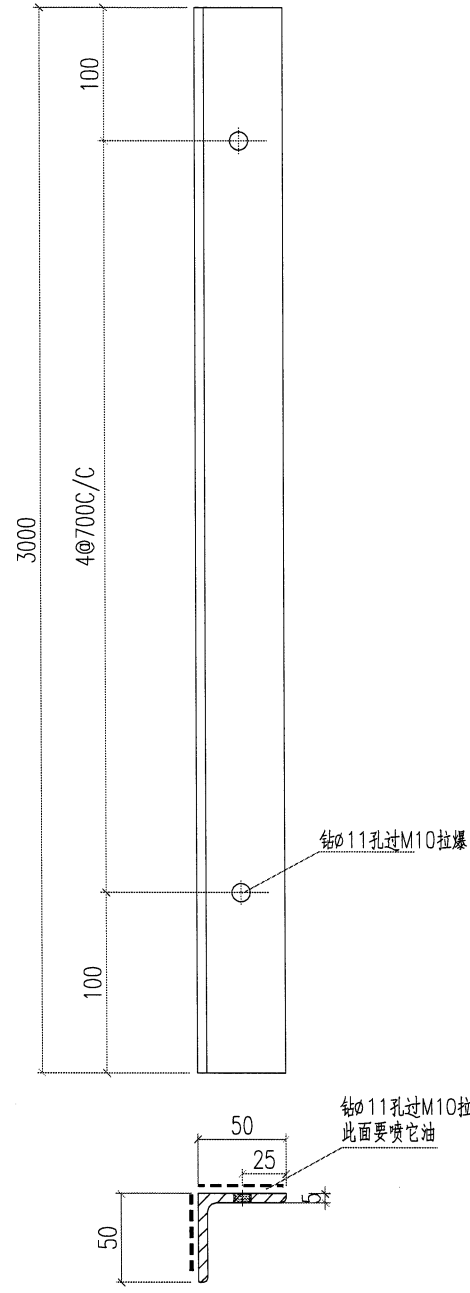

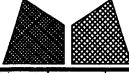
| | | | | | | | | |
|---|--|--------------|--|-------------------|-----------|------------|--------------------|--|
|  美特鋁質有限公司 MIDI Aluminium Fabricator Ltd. | | | | 工程號 J856 | 類別 天榮站 | 物料號 M1 | | |
| | | | | 地盤 天榮站 | 制圖 李傳鵬 | 2023-01-31 | 圖號 856-TJ-B02 | |
| 修改 - | | 採用工廠 地盤 ✓ | | 图纸名称 铁角加工图 | 復核 練松文 | 2023-01-31 | 數量 - | |
| 日期 - | | 材料颜色 热浸锌 | | 材料 50X50X5MM铁角 | 批准 林仁安 | 2023-02-01 | 單件重量 12.88 (KG) | |

TCW-PE301-2 数量: 1支

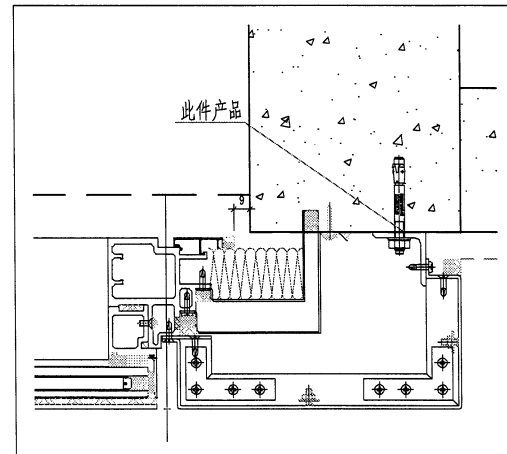
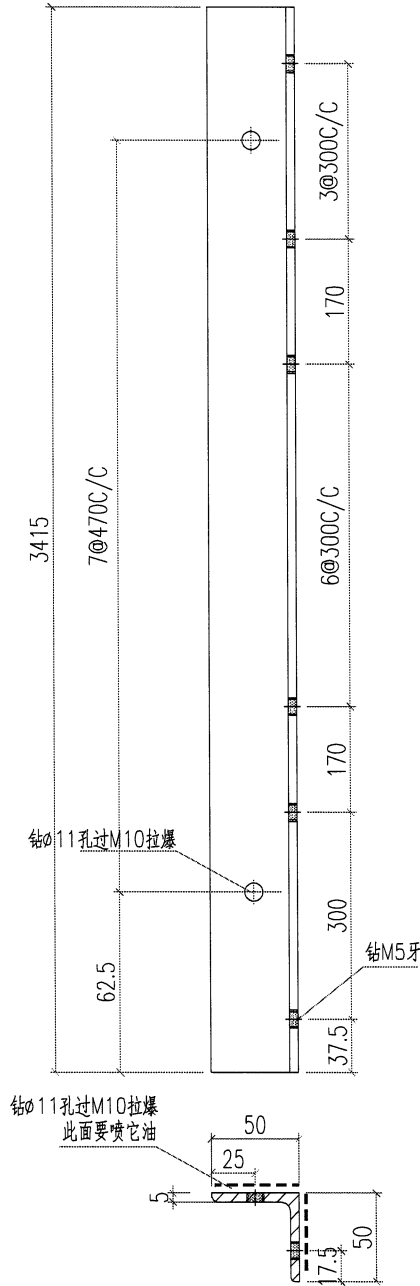

| | | | | | | | | | | |
|---|---|------|-----|------|-------------|----|-----|------------|------|------------|
|  美特鋁質有限公司 MIDI Aluminium Fabricator Ltd. | | | | 工程號 | J856 | 類別 | | 物料號 | M1 | |
| 修改 | - | 採用 | 工廠 | 地盤 | ✓ | 制圖 | 李傳鵬 | 2023-01-31 | 圖號 | 856-TJ-B03 |
| 日期 | - | 材料顏色 | 热浸鋅 | 图纸名称 | 铁角加工图 | 復核 | 練松文 | 2023-01-31 | 數量 | - |
| | | | | 材料 | 50X50X5MM铁角 | 批准 | 林仁安 | 2023-02-01 | 單件重量 | 11.46 (KG) |

TCW-PE301-2 数量: 35支

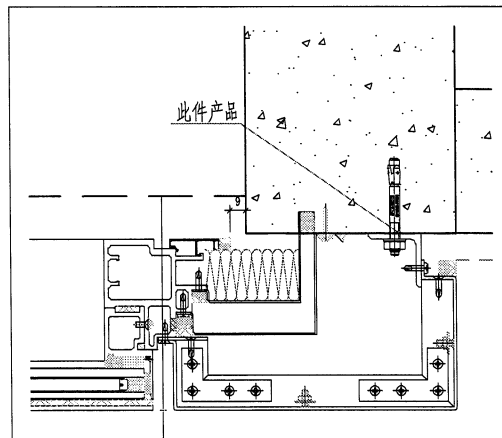
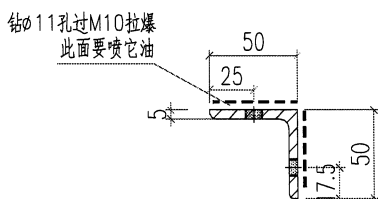
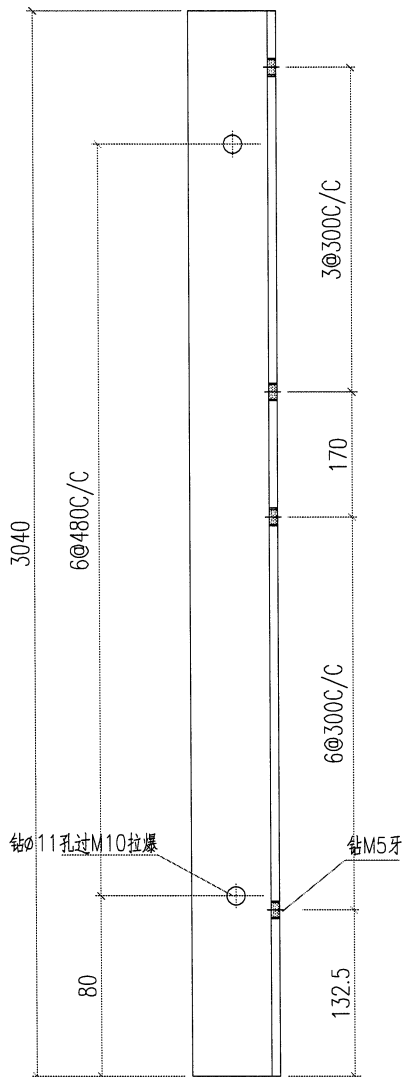

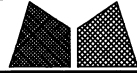
| | | | | | | | | |
|--|--|-----------------|-------------|-----------------------|---------------|---------------|------------------------|--|
|  美特鋁質有限公司 MIDI Aluminium Fabricator Ltd. | | | | 工程號 J856 | 類別 | 物料號 M1 | | |
| | | | | 地盘 天榮站 | 制圖 李傳鵬 | 2023-01-31 | 圖號 856-TJ-B04 | |
| 修改 - | | 採用工廠 | 地盘 ✓ | 图纸名称 铁角加工图 | 復核 練松文 | 2023-01-31 | 數量 - | |
| 日期 - | | 材料颜色 热浸锌 | | 材料 50X50X5MM铁角 | 批准 林仁安 | 2023-02-01 | 單件重量 10.16 (KG) | |

TCW-PE301-2 数量: 1支

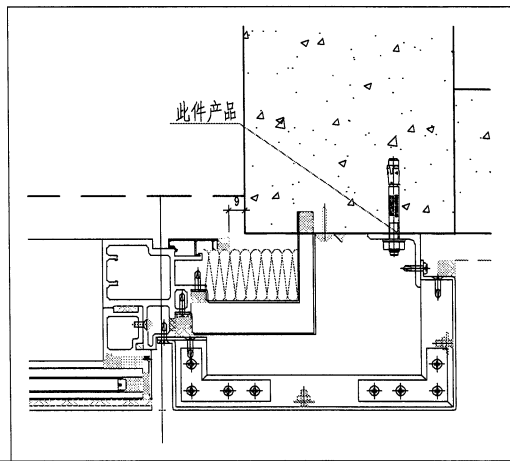
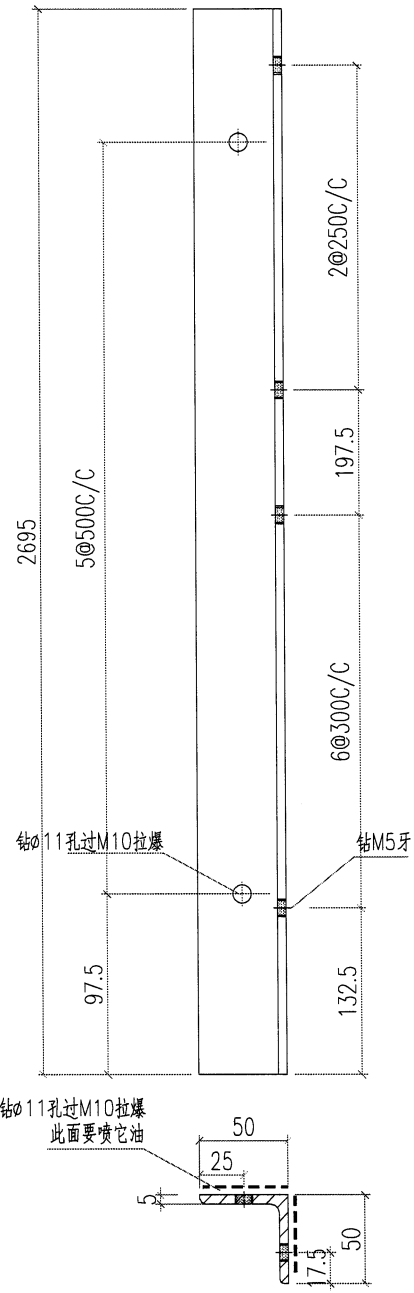

| | | | | | | | | | | |
|---|---|--|------|------|-------------|----|-----|------------|------|------------|
|  美特鋁質有限公司 MIDI Aluminium Fabricator Ltd. | | | | 工程號 | J856 | 類別 | | 物料號 | M1 | |
| 修改 | - | | 採用工廠 | 地盤 | ✓ | 制圖 | 李傳鵬 | 2023-01-31 | 圖號 | 856-TJ-D01 |
| 日期 | - | | 材料顏色 | 热浸鋅 | | 復核 | 練松文 | 2023-01-31 | 數量 | - |
| | | | | 图纸名称 | 铁角加工图 | 批准 | 林仁安 | 2023-02-01 | 單件重量 | 16.98 (KG) |
| | | | | 材料 | 50X75X6MM铁角 | | | | | |

T3 A2单位 数量: 38支

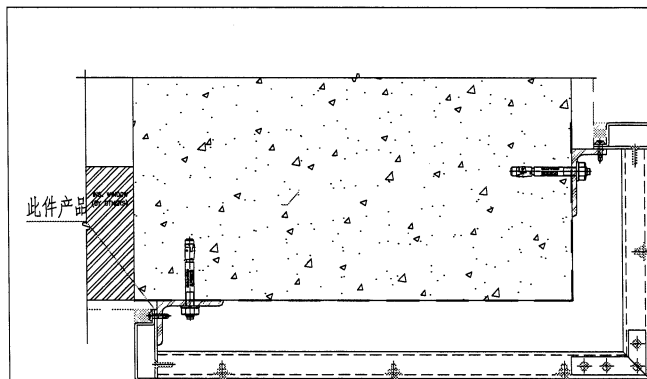
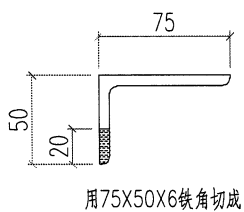
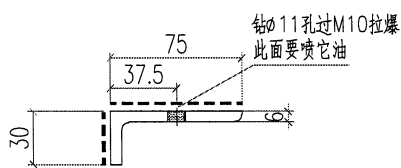
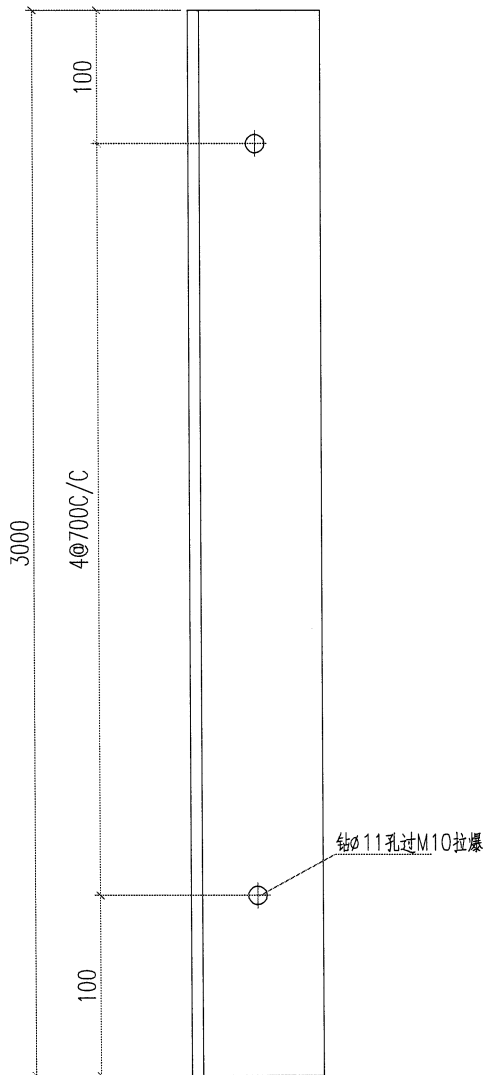

| | | | | | | | | | | | |
|---|---|------|-----|-----|------|-------------|----|-----|------------|------|------------|
|  美特鋁質有限公司 MIDI Aluminium Fabricator Ltd. | | | | 工程號 | J856 | 類別 | | 物料號 | M1 | | |
| 修改 | - | 採用工廠 | 地盤 | ✓ | 地盤 | 天榮站 | 制圖 | 李傳鵬 | 2023-01-31 | 圖號 | 856-TJ-D02 |
| 日期 | - | 材料顏色 | 热浸锌 | | 图纸名称 | 铁角加工图 | 復核 | 練松文 | 2023-01-31 | 數量 | - |
| | | | | | 材料 | 50X75X6MM铁角 | 批准 | 林仁安 | 2023-02-01 | 單件重量 | 16.98 (KG) |

T3 A2单位 数量: 38支

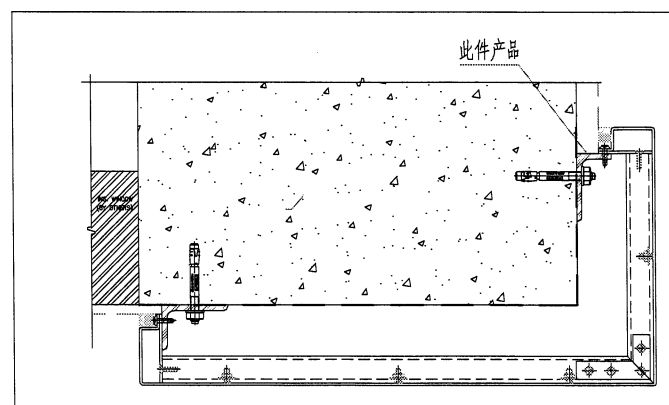
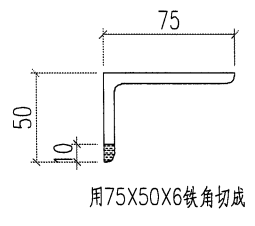
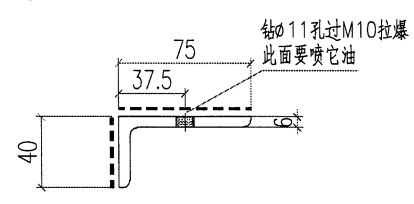
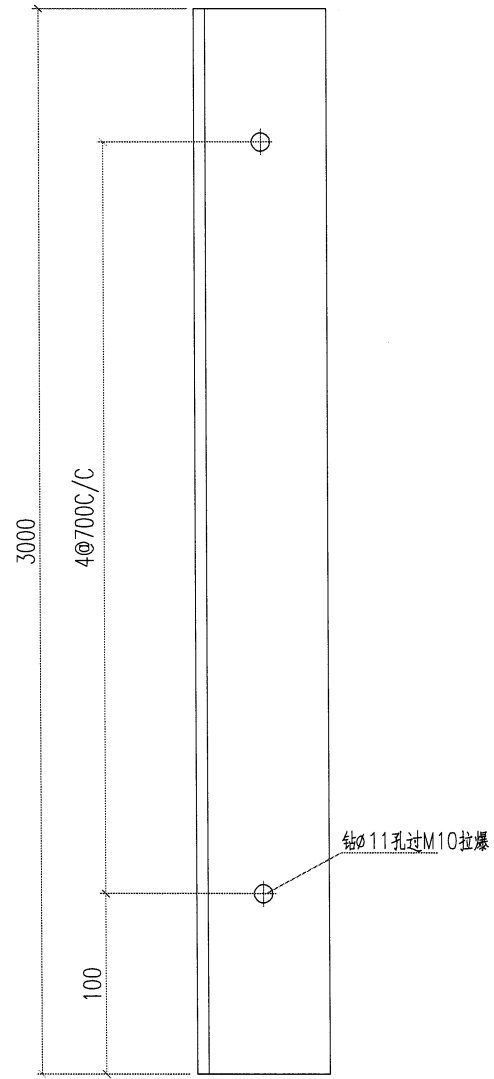

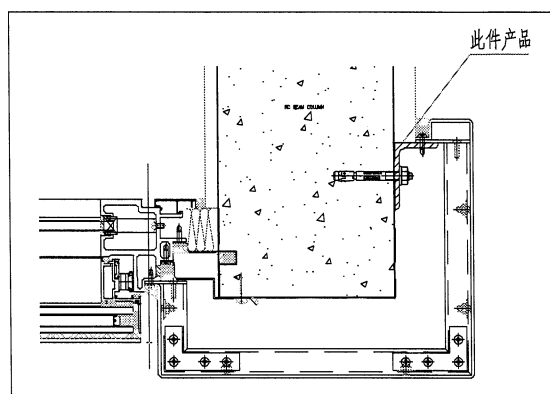
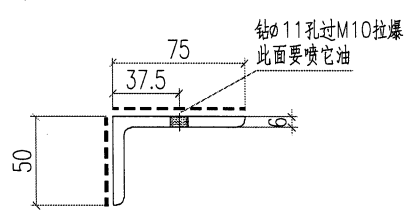
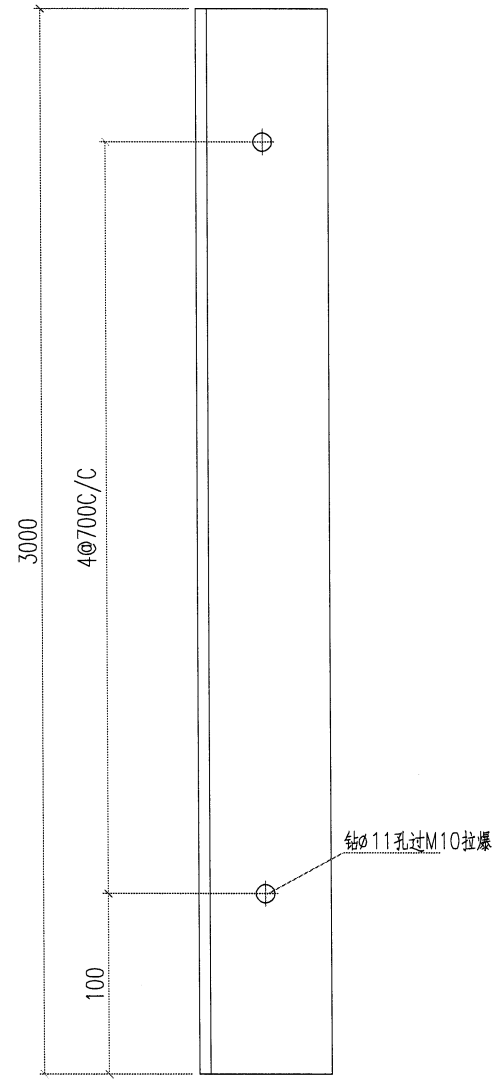

| | | | | | | | | | | | |
|--|---|------|-----|-----|------|-------------|----|-----|------------|------|------------|
|  美特鋁質有限公司 MIDI Aluminium Fabricator Ltd. | | | | 工程號 | J856 | 類別 | | 物料號 | M1 | | |
| 修改 | - | 採用工廠 | 地盤 | ✓ | 地盤 | 天榮站 | 制圖 | 李傳鵬 | 2023-01-31 | 圖號 | 856-TJ-D03 |
| 日期 | - | 材料顏色 | 热浸锌 | | 图纸名称 | 铁角加工图 | 復核 | 練松文 | 2023-01-31 | 數量 | - |
| | | | | | 材料 | 50X75X6MM铁角 | 批准 | 林仁安 | 2023-02-01 | 單件重量 | 16.98 (KG) |

- TCW-PE101-1 数量: 38支
- TCW-PE101-2 数量: 38支
- TCW-PE102-1 数量: 38支
- TCW-PE102-2 数量: 38支
- TCW-PE201-1 数量: 38支
- TCW-PE202-1 数量: 38支
- TCW-PE202-2 数量: 38支
- TCW-PE302-1 数量: 76支
- TCW-PE302-2 数量: 40支

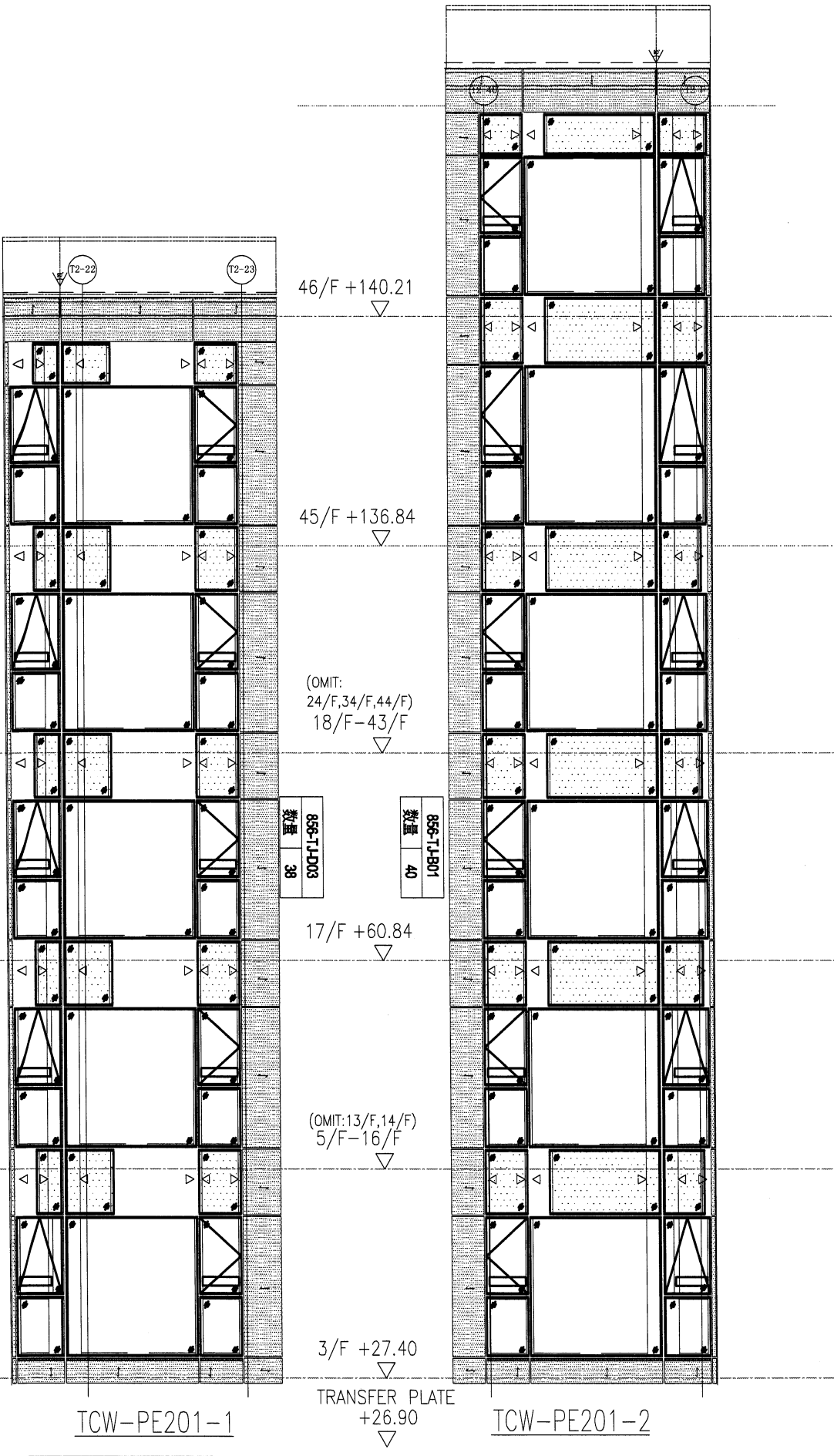

| | | | | | | |
|--|--------------|--------------------|--|--------------------|----------------------------------|--|
|  美特鋁質有限公司 MIDI Aluminium Fabricator Ltd. | | | | 工程號 J856 地盘 天榮站 | 類別 制圖 陈梓豪 復核 练松文 批准 林仁安 | 物料號 - 圖號 TJ-BM-A04 數量 - 單件重量 - (KG) |
| 修改 日期 | 採用工廠 材料颜色 | 图纸名称 铁件位置图 材料 - | | | | |



| | | | | | |
|--|--------------|----------|--------------------|--|--|
|  美特铝质有限公司 MIDI Aluminium Fabricator Ltd. | | | 工程號 J856 地盘 天榮站 | 類別 制圖 陈梓豪 復核 练松文 批准 林仁安 | 物料號 - 圖號 TJ-BM-A07 數量 - 單件重量 - (KG) |
| 修改 日期 | 採用工廠 材料颜色 | 地盤 材料 | 图纸名称 铁件位置图 | 2022-10-19 2022-10-19 2022-10-19 | - - - |

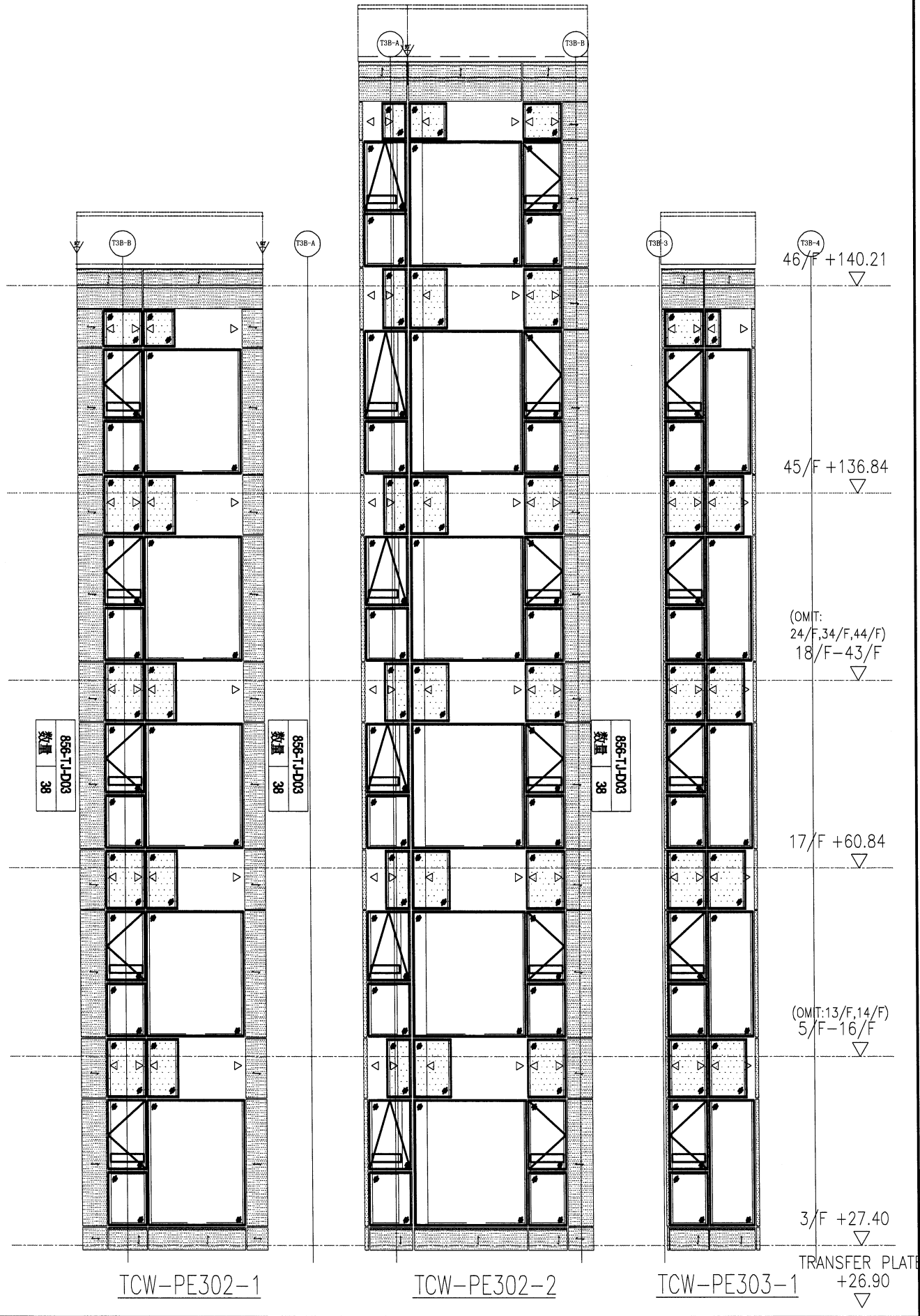

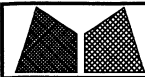
| | | | | | | | | | | |
|--|--|------|----|------|-------|----|-----|------------|------|-----------|
|  美特鋁質有限公司 MIDI Aluminium Fabricator Ltd. | | | | 工程號 | J856 | 類別 | | 物料號 | - | |
| 修改 | | 採用工廠 | 地盤 | 地盤 | 天榮站 | 制圖 | 陈梓豪 | 2022-10-19 | 圖號 | TJ-BM-A01 |
| 日期 | | 材料颜色 | | 图纸名称 | 铁件位置图 | 復核 | 练松文 | 2022-10-19 | 數量 | - |
| | | | | 材料 | - | 批准 | 林仁安 | 2022-10-19 | 單件重量 | - (KG) |

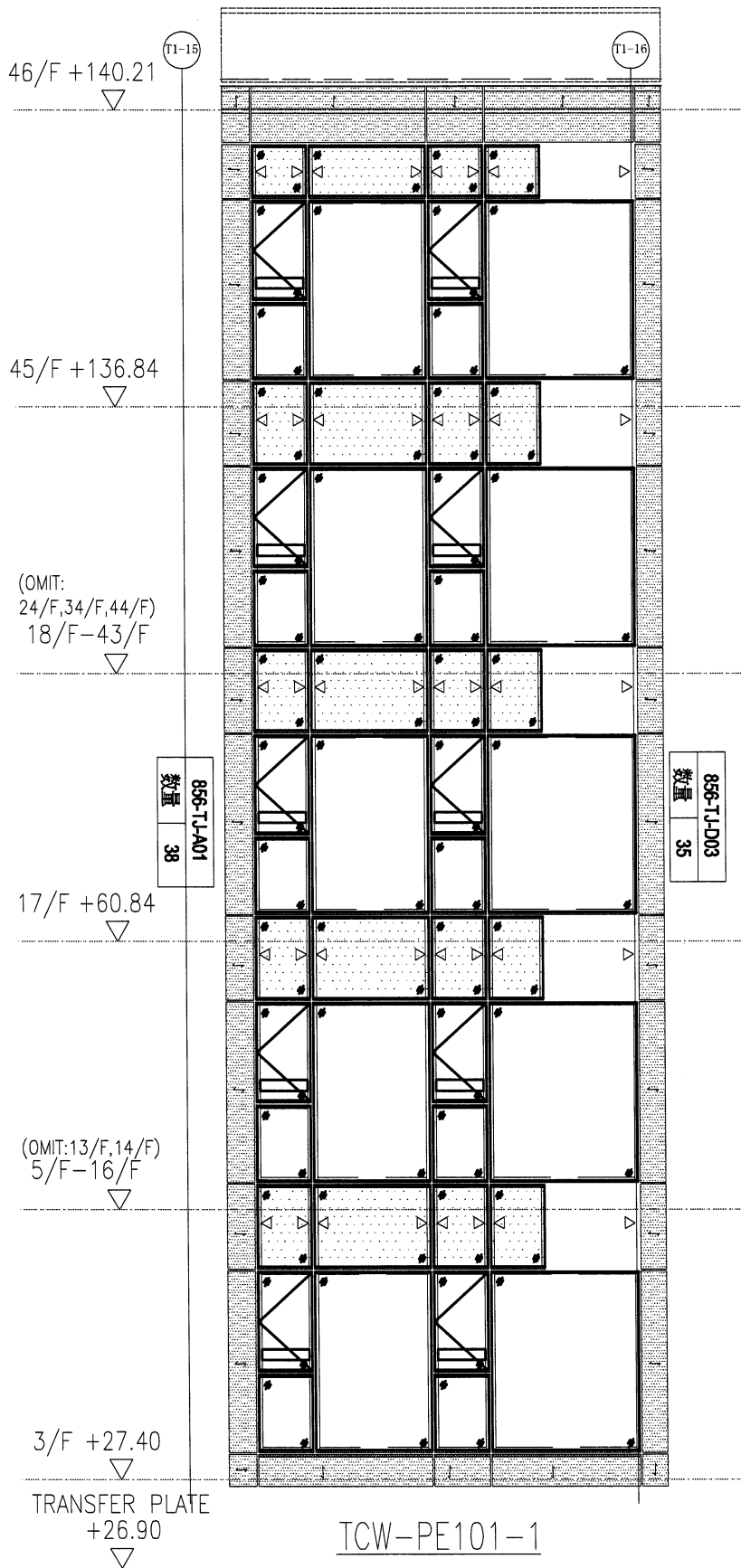

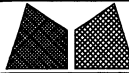
| | | | | | | |
|--|-------------|-----------|----------------------------------|----------------------------------|--|--|
|  美特鋁質有限公司 MIDI Aluminium Fabricator Ltd. | | | | 工程號 J856 地盘 天榮站 | 類別 制圖 陈梓豪 復核 练松文 批准 林仁安 | 物料號 - 圖號 TJ-BM-A02 數量 - 單件重量 - (KG) |
| 修改日期 | 採用工廠 | 地盘 | 图纸名称 铁件位置图 材料 - | | | |

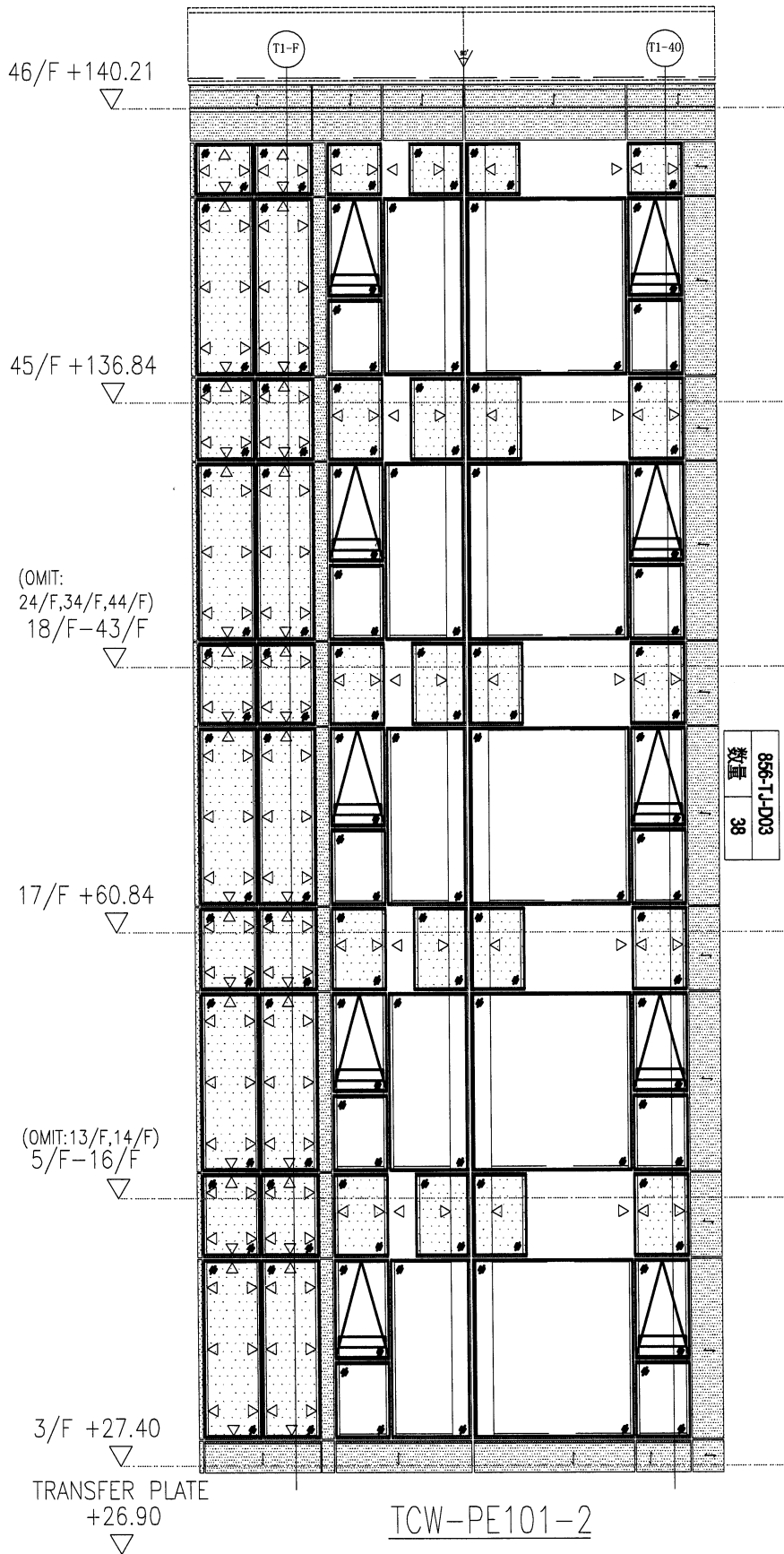

| | | | | | | | |
|--|--------------|--------------------------|--|--------------------|----------------------------------|---|-------------------------------------|
|  美特铝质有限公司 MIDI Aluminium Fabricator Ltd. | | | | 工程號 J856 地盘 天榮站 | 類別 制圖 陈梓豪 復核 练松文 批准 林仁安 | 物料號 - 2022-10-19 2022-10-19 2022-10-19 | 圖號 TJ-BM-A03 數量 - 單件重量 - (KG) |
| 修改 日期 | 採用工廠 材料颜色 | 地盤 图纸名称 铁件位置图 材料 - | | | | | |

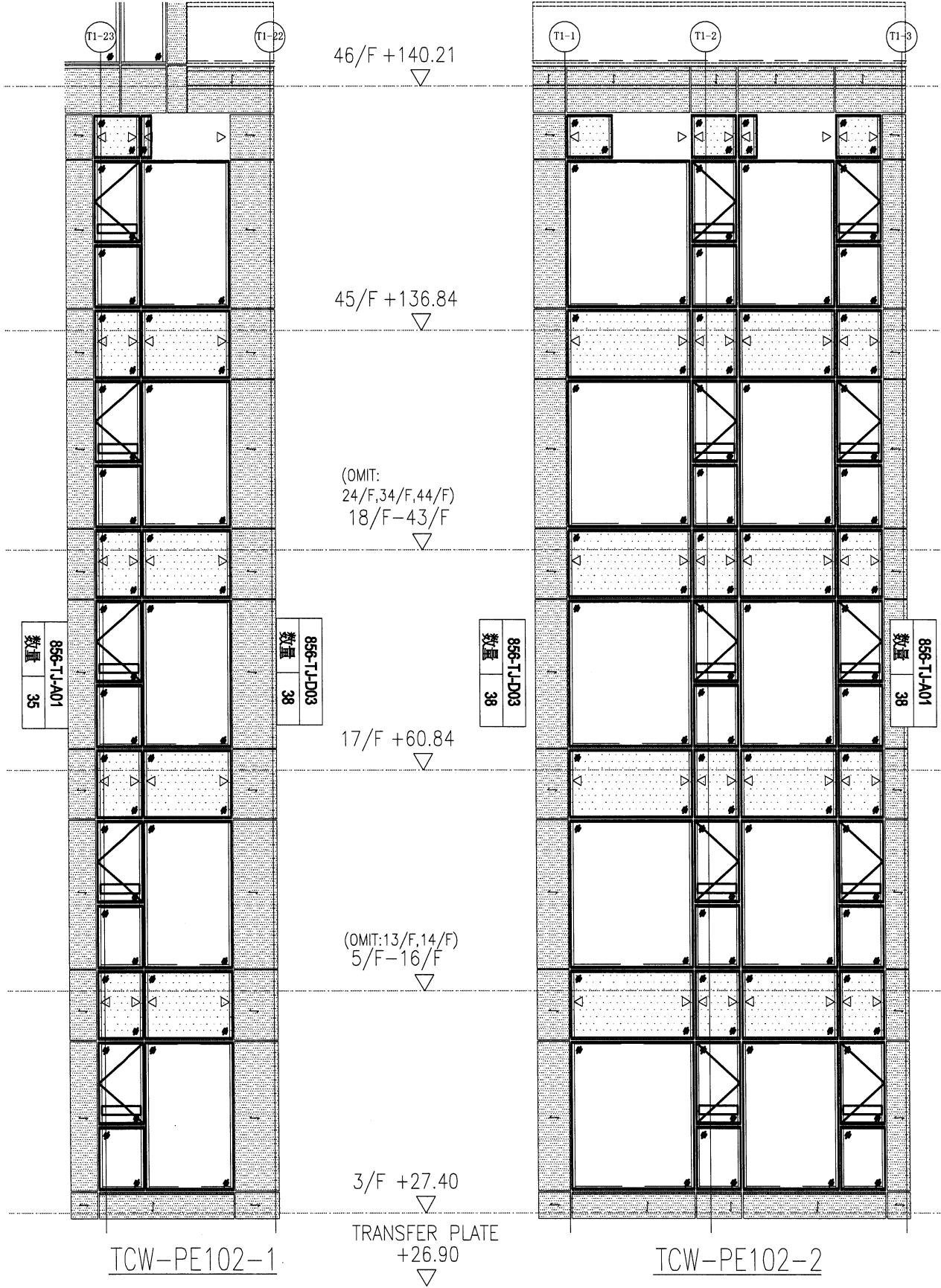

| | | | | | | | |
|--|--------------|----------|------------|--------------------|----------------------------------|---|-------------------------------------|
|  美特鋁質有限公司 MIDI Aluminium Fabricator Ltd. | | | | 工程號 J856 地盘 天榮站 | 類別 制圖 陈梓豪 復核 练松文 批准 林仁安 | 物料號 - 2022-10-19 2022-10-19 2022-10-19 | 圖號 TJ-BM-A05 數量 - 單件重量 - (KG) |
| 修改 日期 | 採用工廠 材料颜色 | 地盘 材料 | 图纸名称 铁件位置图 | | | | |

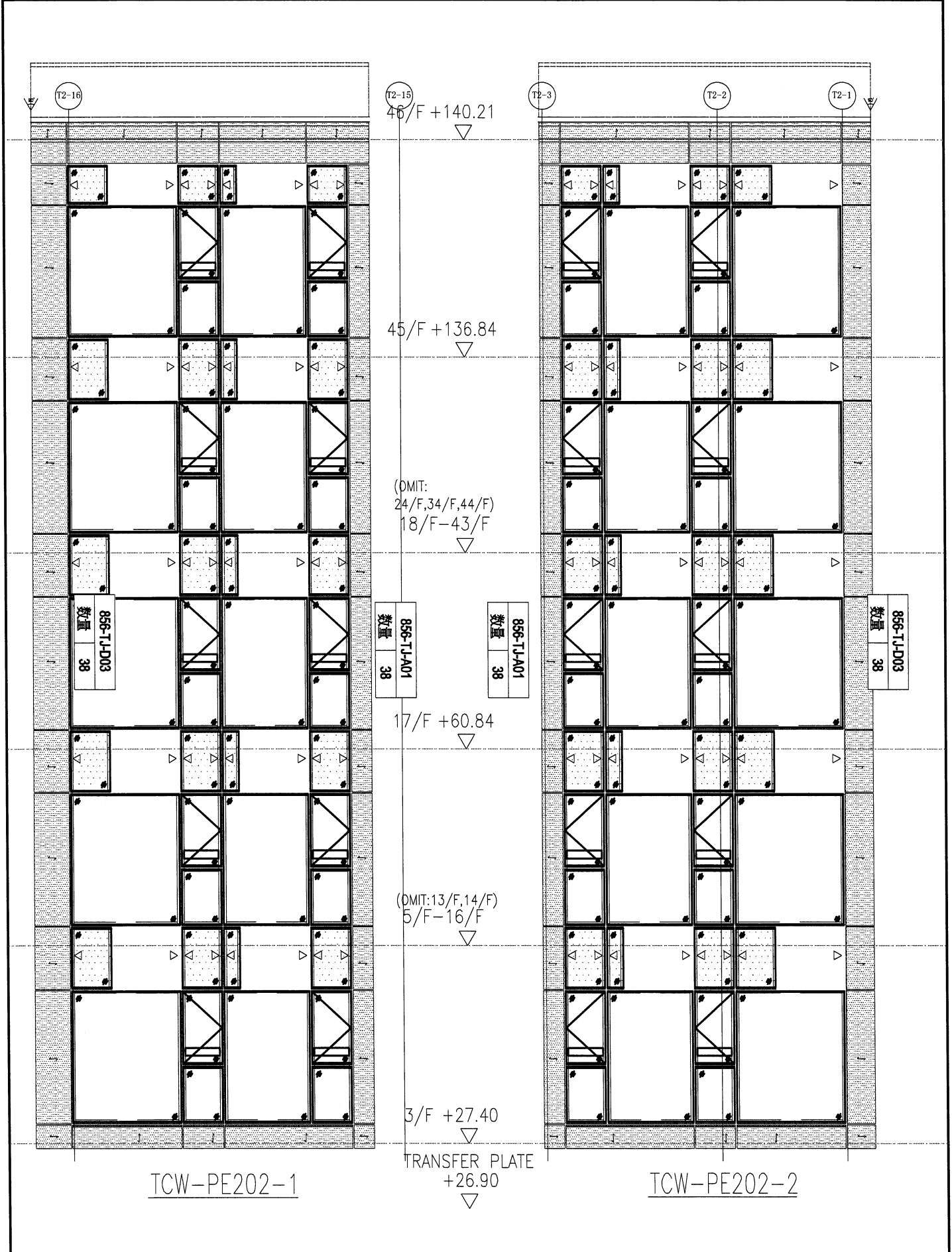

| | | | | |
|---|--------------|--------------------|---|--|
|  美特铝质有限公司 MIDI Aluminium Fabricator Ltd. | | 工程號 J856 地盘 天榮站 | 類別 制圖 陈梓豪 2022-10-19 復核 练松文 2022-10-19 批准 林仁安 2022-10-19 | 物料號 - 圖號 TJ-BM-A06 數量 - 單件重量 - (KG) |
| 修改 日期 | 採用工廠 材料颜色 | 图纸名称 铁件位置图 材料 - | | |

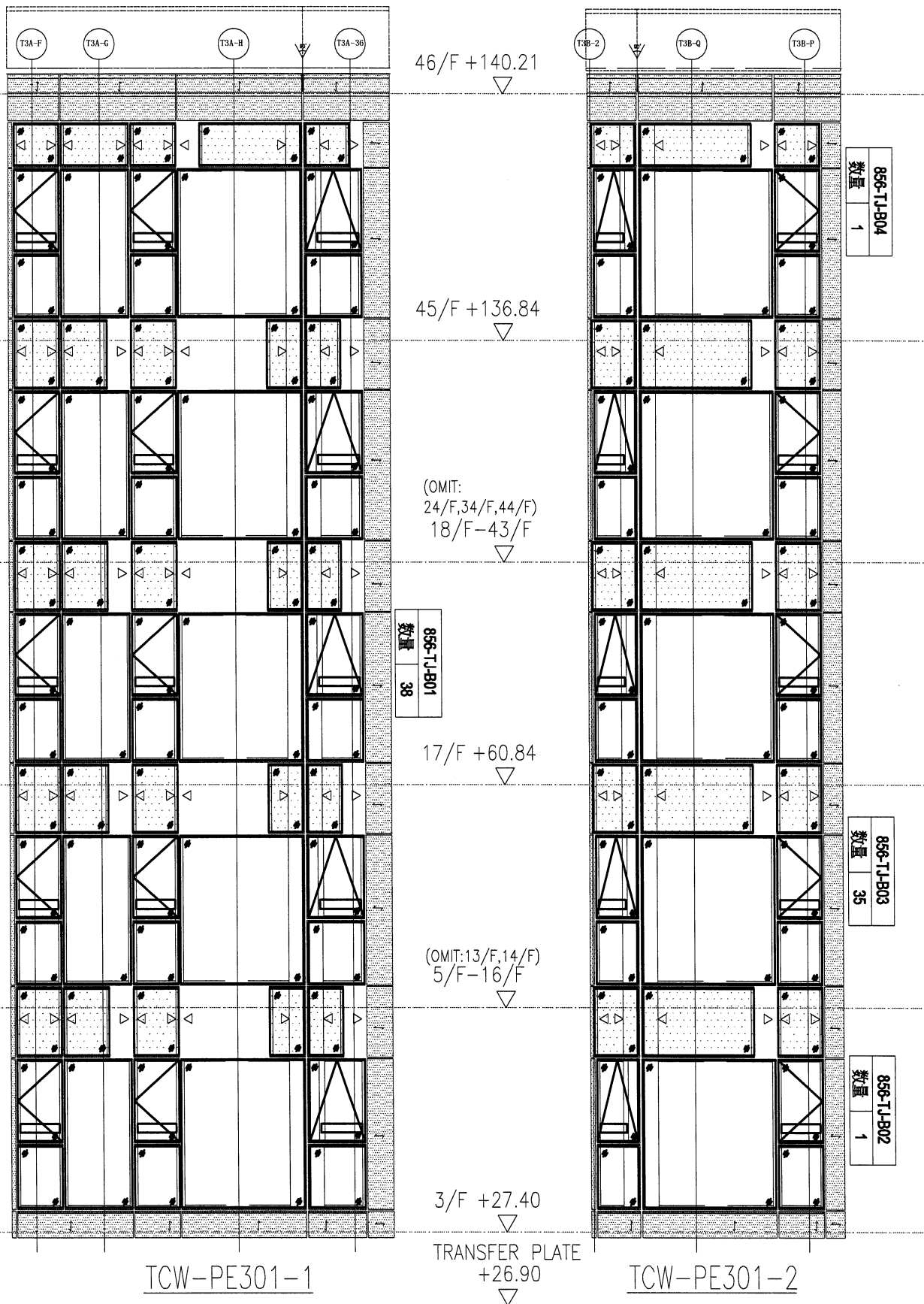

TCW-PE301-1

TRANSFER PLATE
+26.90

TCW-PE301-2