



工程指示 / 要求簡箋 ENGINEER INSTRUCTIONS(E.I.)

工程指示編號:	EI- 5453	修改版本:	-
	HK- 2215		
工程編號:	J 856	工程名稱:	天榮站
收件人:	生統	發件人:	Lai Sik Hung
工程項目:	幕牆窗鎖點放樣圖提供參考	日期:	12/12/2022

<input type="checkbox"/> 原合約工程包	<input type="checkbox"/> 原合約工程加 / 減賬 QT-	<input type="checkbox"/> 新工程報價 QT-
---------------------------------	--	------------------------------------

信件批核號碼/圖紙參考編號:	批核模具圖紙編號:
客戶指示附件:	管理內部批簽署:

<input type="checkbox"/> 初步鋁料 B.M.	<input type="checkbox"/> 加工拆圖, 然後生產	<input type="checkbox"/> 尺寸表
<input type="checkbox"/> 正式鋁料 B.M.	<input type="checkbox"/> 技術上資料/指示	<input type="checkbox"/> 報價
<input type="checkbox"/> 配件 B.M.	<input type="checkbox"/> 樣辦或貨品說明書	<input type="checkbox"/> 分判合約
<input type="checkbox"/> 其他:		

內容: 幕牆窗鎖點放樣圖提供參考, 請查看附件
完成上列要求日期: <span style="float: right;">ASAP</span>

國內

<input type="checkbox"/> 生產技術總監	<input type="checkbox"/> 連附件	<input checked="" type="checkbox"/> 技術部	<input checked="" type="checkbox"/> 連附件	<input type="checkbox"/> 生產部	<input type="checkbox"/> 連附件
<input type="checkbox"/> 採購部	<input type="checkbox"/> 連附件	<input checked="" type="checkbox"/> 生產統籌部	<input checked="" type="checkbox"/> 連附件	<input type="checkbox"/> 報關組	<input type="checkbox"/> 連附件
<input type="checkbox"/> 質檢部	<input type="checkbox"/> 連附件	<input type="checkbox"/> 會計部	<input type="checkbox"/> 連附件	<input type="checkbox"/> 機械設計部	<input type="checkbox"/> 連附件
<input checked="" type="checkbox"/> 香港辦	<input checked="" type="checkbox"/> 連附件	<input checked="" type="checkbox"/> 其他: 林仁安			

<input type="checkbox"/> 行政部	<input type="checkbox"/> 連附件	<input type="checkbox"/> 會計部	<input type="checkbox"/> 連附件	<input type="checkbox"/> 統籌部	<input type="checkbox"/> 連附件	<input type="checkbox"/> 工程部	<input type="checkbox"/> 連附件
<input type="checkbox"/> 採購部	<input type="checkbox"/> 連附件	<input type="checkbox"/> QS部	<input type="checkbox"/> 連附件	<input type="checkbox"/> 地盤管理	<input type="checkbox"/> 連附件	<input type="checkbox"/> 維修部	<input type="checkbox"/> 連附件

*發件人簽署:		*組別成員批核簽署:	
傳遞編號:		項目經理簽署:	

 美特鋁質 有限公司 MIDI Aluminium Fabricator Ltd.				類別		物料號	
				制圖	LRA	2022. 12. 04	圖號 J856-FE-01
修改	-	-		復核	-	-	數量
日期	-	-		批准			位置

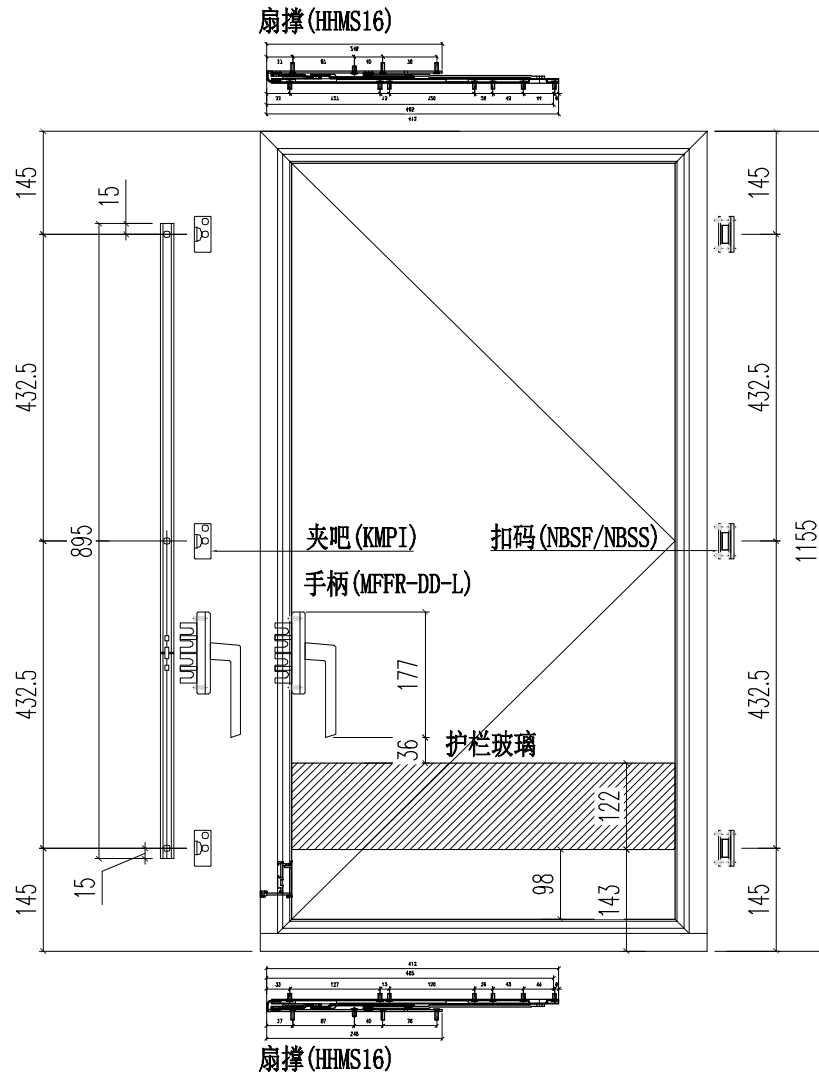

S. H 窗按单元中至中高度1165mm尺寸放样

工程號	J-856	地盤	天榮站	附 件
名稱	多点锁放样图		探用	
材料	-		地盤	
顏色	--		工廠	

 美特鋁質有限公司 MIDI Aluminium Fabricator Ltd.				類別		物料號	
				制圖	LRA	2022.12.04	圖號 J856-FE-02
修改	-	-		復核	-	-	數量
日期	-	-		批准			位置

扇撐 (HMS16)

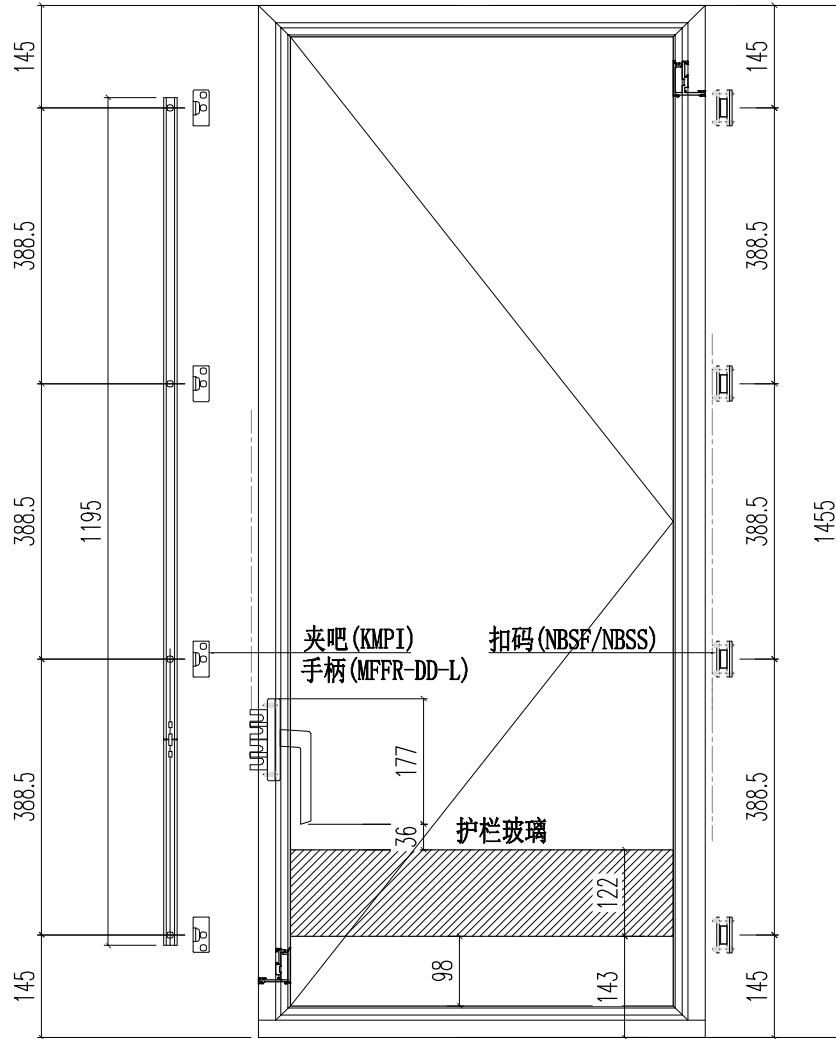
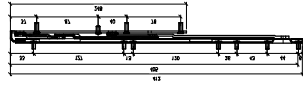

扇撐 (HMS16)

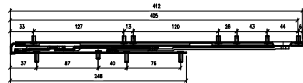

S. H 窗按单元中至中高度1465mm尺寸放样

工程號	J-856	地盤	天榮站	探用附件
名稱	多点锁放样图			
材料	-		地盤	
顏色	--		工廠	

 美特鋁質 有限公司 MIDI Aluminium Fabricator Ltd.				類別		物料號	
				制圖	LRA	2022. 12. 04	圖號 J856-FE-03
修改	-	-		復核	-	-	數量
日期	-	-		批准			位置

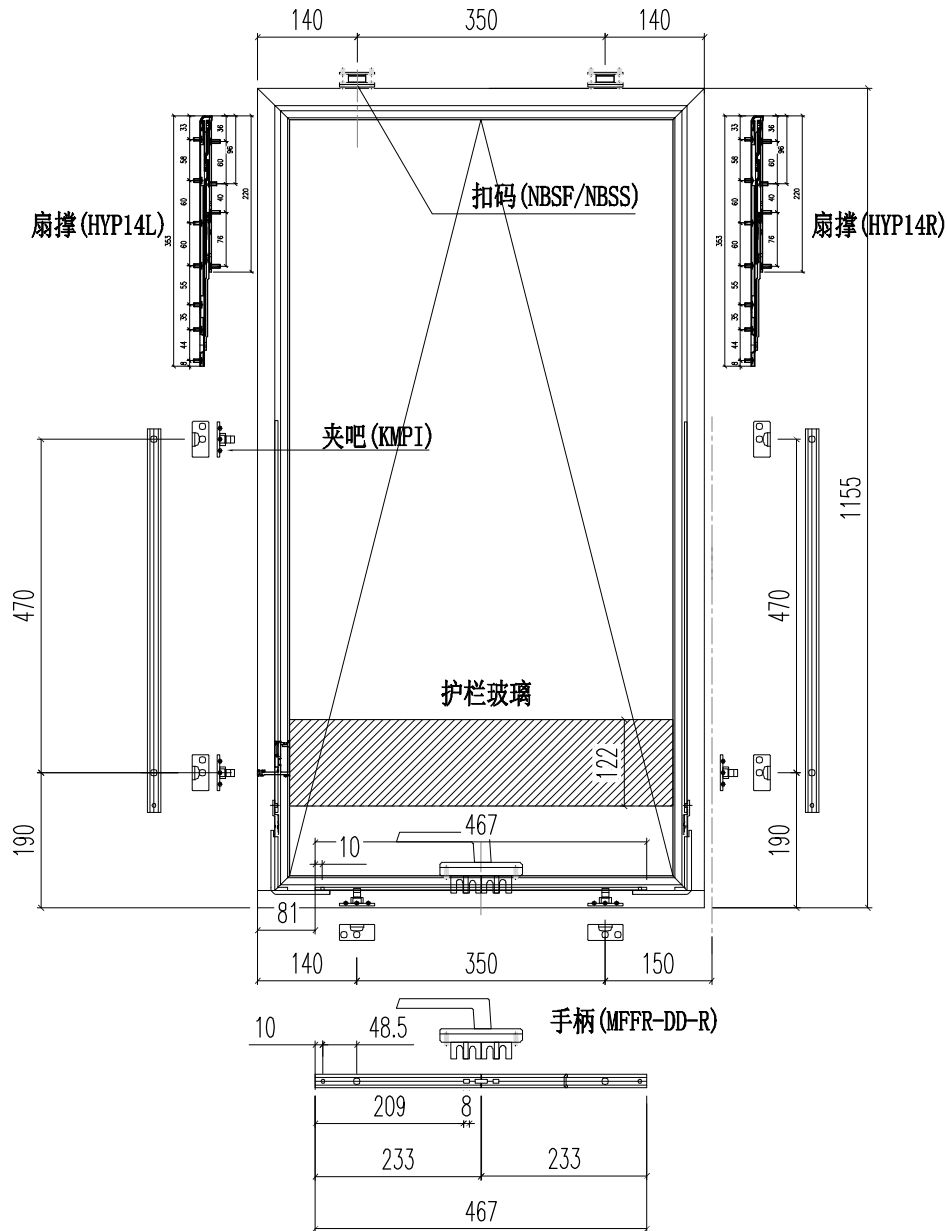

T, H 窗按单元中至中650尺寸放样

工程號	J-856	地盤	天榮站	探用附件
名稱	多点锁放样图			
材料	--		地盤	
顏色	--		工廠	

 <b>美特鋁質</b> 有限公司 MIDI Aluminium Fabricator Ltd.				類別		物料號	
				制圖	LRA	2022.12.04	圖號 J856-FE-04
修改	-	-		復核	-	-	數量
日期	-	-		批准			位置

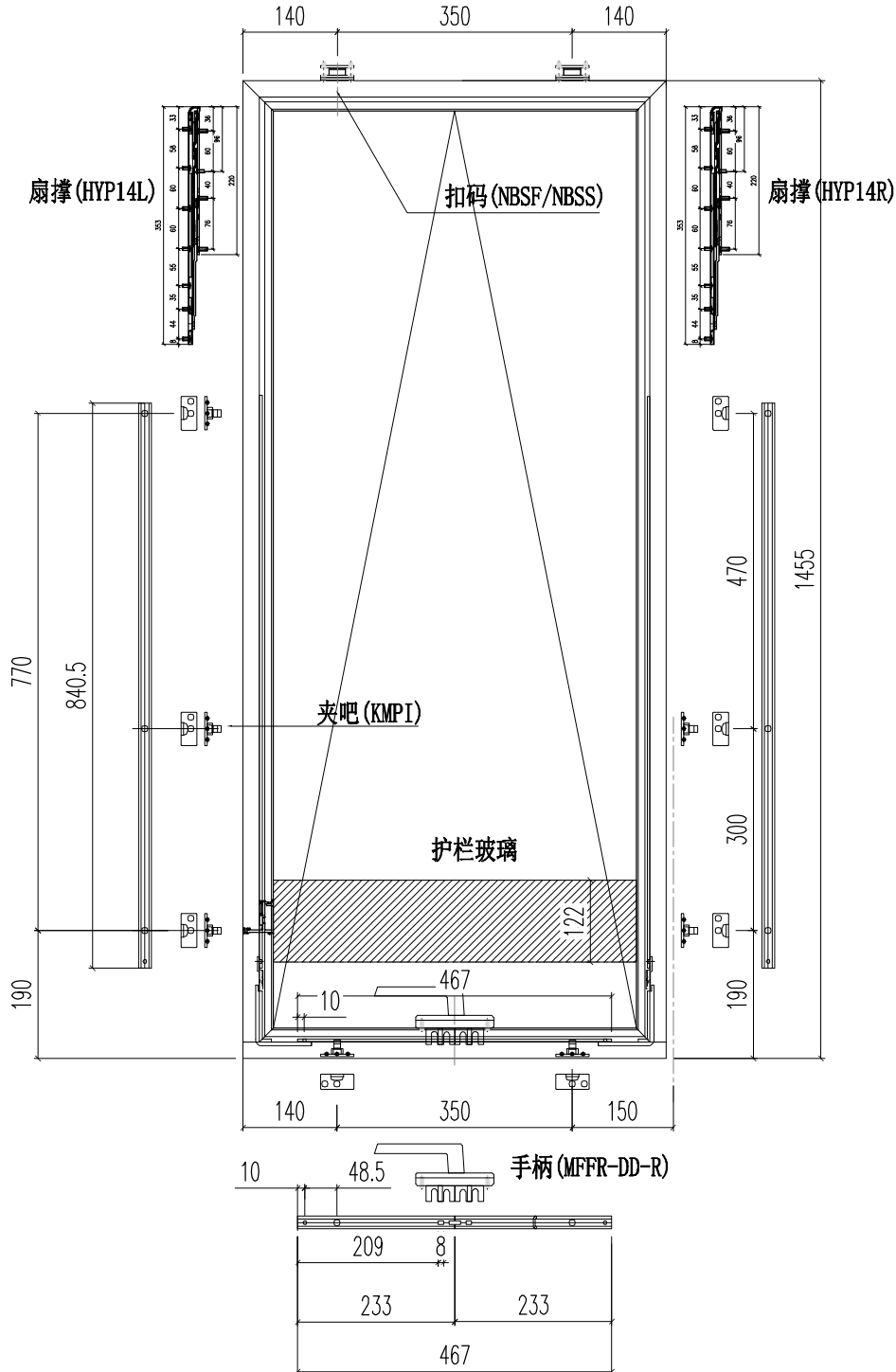

T, H 窗按单元中至中650尺寸放样

工程號	J-856	地盤	天榮站	探用附件
名稱	多点锁放样图			
材料	-		地盤	
顏色	--		工廠	

 美特鋁質有限公司 MIDI Aluminium Fabricator Ltd.				類別		物料號	
				制圖	LRA	2022.12.04	圖號 J856-FE-05
修改	-	-		復核	-	-	數量
日期	-	-		批准			位置

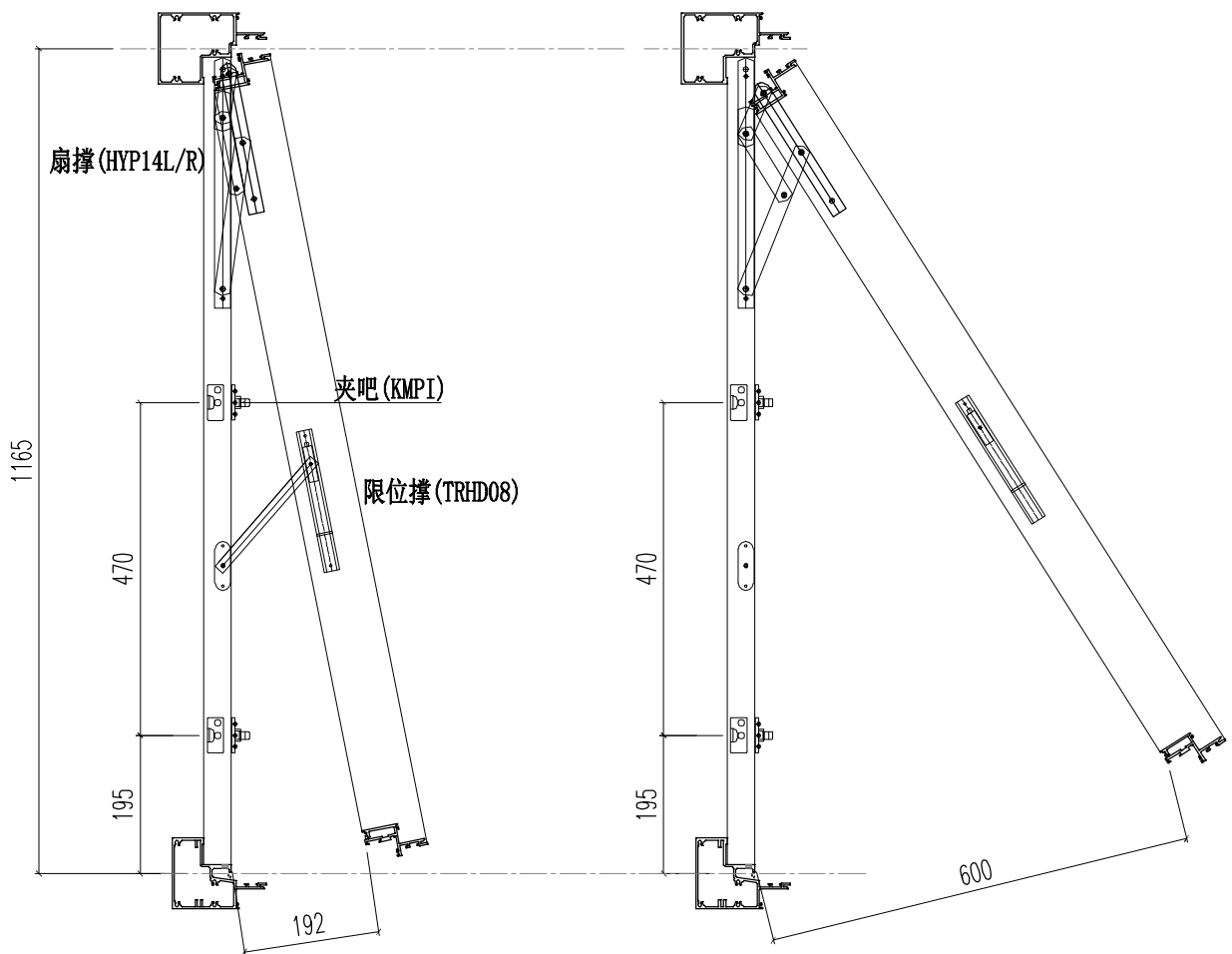

TH窗按要Ⓗ需要打开不少于600  
 限位为192mm

工程號	J-856	地盤	天榮站	附件
名稱	多点锁放样图		採	
材料	-		地盤	
顏色	--		工廠	

 美特鋁質有限公司 MIDI Aluminium Fabricator Ltd.				類別		物料號	
				制圖	LRA	2022.12.04	圖號 J856-FE-06
修改	-	-		復核	-	-	數量
日期	-	-		批准			位置

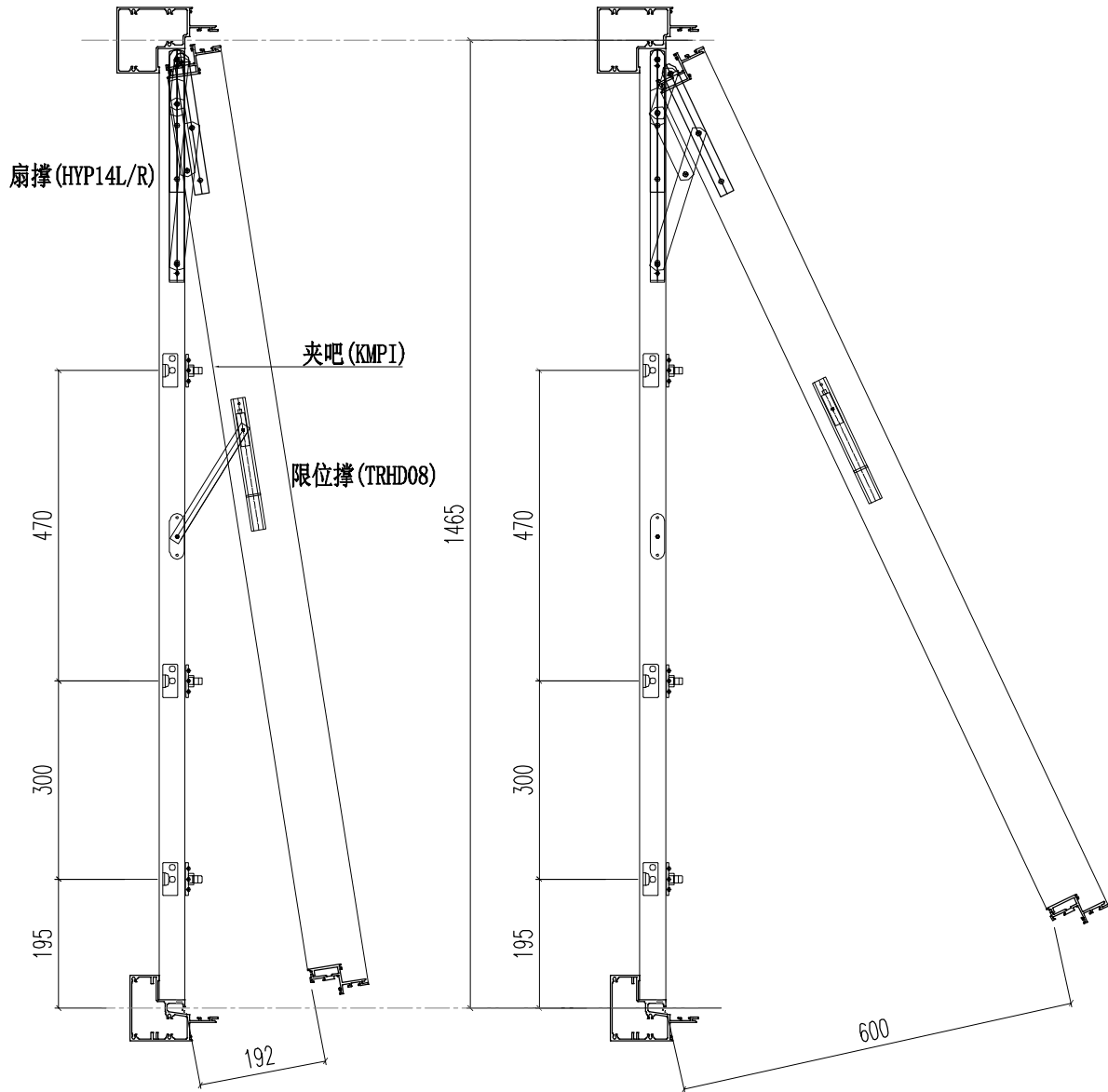

TH窗按需要需要打开不少于600  
 限位为192mm

工程號	J-856	地盤	天榮站	探用附件
名稱	多点锁放样图			
材料	-		地盤	
顏色	--		工廠	