



工程指示 / 要求簡箋 ENGINEER INSTRUCTIONS(E.I.)

工程指示編號:	EI- 5421	修改版本:	-
	HK-2163		
工程編號:	J 856	工程名稱:	天榮站
收件人:	生統	發件人:	Lai Sik Hung
工程項目:	PMU地盤用鋁折件	日期:	05/12/2022

<input type="checkbox"/> 原合約工程包	<input type="checkbox"/> 原合約工程加 / 減賬 QT-	<input type="checkbox"/> 新工程報價 QT-
---------------------------------	--	------------------------------------

信件批核號碼/圖紙參考編號:	批核模具圖紙編號:
客戶指示附件:	管理內部批簽署:

<input type="checkbox"/> 初步鋁料 B.M.	<input type="checkbox"/> 加工拆圖, 然後生產	<input type="checkbox"/> 尺寸表
<input type="checkbox"/> 正式鋁料 B.M.	<input type="checkbox"/> 技術上資料 / 指示	<input type="checkbox"/> 報價
<input type="checkbox"/> 配件 B.M.	<input type="checkbox"/> 樣辦或貨品說明書	<input type="checkbox"/> 分判合約
<input type="checkbox"/> 其他:		

內容: PMU地盤用鋁折件

---

完成上列要求日期: 19/12/2022

**國內**

<input type="checkbox"/> 生產技術總監	<input type="checkbox"/> 連附件	<input checked="" type="checkbox"/> 技術部	<input checked="" type="checkbox"/> 連附件	<input type="checkbox"/> 生產部	<input type="checkbox"/> 連附件
<input type="checkbox"/> 採購部	<input type="checkbox"/> 連附件	<input checked="" type="checkbox"/> 生產統籌部	<input checked="" type="checkbox"/> 連附件	<input type="checkbox"/> 報關組	<input type="checkbox"/> 連附件
<input type="checkbox"/> 質檢部	<input type="checkbox"/> 連附件	<input type="checkbox"/> 會計部	<input type="checkbox"/> 連附件	<input type="checkbox"/> 機械設計部	<input type="checkbox"/> 連附件
<input checked="" type="checkbox"/> 香港辦	<input checked="" type="checkbox"/> 連附件	<input type="checkbox"/> 其他:			

<input type="checkbox"/> 行政部	<input type="checkbox"/> 連附件	<input type="checkbox"/> 會計部	<input type="checkbox"/> 連附件	<input type="checkbox"/> 統籌部	<input type="checkbox"/> 連附件	<input type="checkbox"/> 工程部	<input type="checkbox"/> 連附件
<input type="checkbox"/> 採購部	<input type="checkbox"/> 連附件	<input type="checkbox"/> QS部	<input type="checkbox"/> 連附件	<input type="checkbox"/> 地盤管理	<input type="checkbox"/> 連附件	<input type="checkbox"/> 維修部	<input type="checkbox"/> 連附件

*發件人簽署:		*組別成員批核簽署:	
傳遞編號:		項目經理簽署:	

 美特鋁質 有限公司 MIDI Aluminium Fabricator Ltd.		工程號:	J-856	計算:	刘灿			日期:	2022.12.02		送呈:	威哥	
		地盤名稱:	天榮站	核對:	徐祥坤			日期:	2022.12.02		副本:	鴻仔	
廠用鋁板B.M表		項目類別:	PMU	批准:	林仁安			日期:	2022.12.03				
BM編號:		修改版次:		A/C Code:				總V.F.:	48.528		總重量:	197.36	
序號	修改內容	鋁板圖號	鋁板名稱	顏色	實用	後備	總數	總重量	單件展開面積	總展開面積	單件V.F.	總V.F.	圖紙編號
									平方米		平方米		
1		PMU-P1-1	3mm厚鋁板	待定	2	0	2	5.165	0.477	0.953	0.353	0.707	PMU-P1
2		PMU-P1-2	3mm厚鋁板	待定	2	0	2	8.394	0.774	1.549	0.620	1.240	PMU-P1
3		PMU-P1-3	3mm厚鋁板	待定	1	0	1	7.850	1.448	1.448	1.223	1.223	PMU-P1
4		PMU-P1-4	3mm厚鋁板	待定	2	0	2	10.518	0.970	1.941	0.795	1.590	PMU-P1
5		PMU-P1-1A	3mm厚鋁板	待定	2	0	2	5.165	0.477	0.953	0.353	0.707	PMU-P1
6		PMU-P2-1	3mm厚鋁板	待定	1	0	1	7.738	1.428	1.428	1.086	1.086	PMU-P2
7		PMU-P2-2	3mm厚鋁板	待定	1	0	1	3.899	0.719	0.719	0.511	0.511	PMU-P2
8		PMU-P3-1	3mm厚鋁板	待定	1	0	1	3.556	0.656	0.656	0.441	0.441	PMU-P3
9		PMU-P3-2	3mm厚鋁板	待定	1	0	1	7.363	1.359	1.359	1.030	1.030	PMU-P3
10		PMU-P4-1	3mm厚鋁板	待定	1	0	1	5.166	0.953	0.953	0.898	0.898	PMU-P4
11		PMU-P4-2	3mm厚鋁板	待定	1	0	1	2.195	0.405	0.405	0.377	0.377	PMU-P4
12		PMU-P4-3	3mm厚鋁板	待定	4	0	4	18.042	0.832	3.329	0.783	3.133	PMU-P4
13		PMU-P4-4	3mm厚鋁板	待定	2	0	2	2.730	0.252	0.504	0.232	0.463	PMU-P4
14		PMU-P4-5	3mm厚鋁板	待定	1	0	1	1.376	0.254	0.254	0.234	0.234	PMU-P4
15		PMU-P4-6	3mm厚鋁板	待定	3	0	3	3.997	0.246	0.737	0.226	0.678	PMU-P4
16		PMU-P4-7	3mm厚鋁板	待定	1	0	1	2.130	0.393	0.393	0.366	0.366	PMU-P4
17		PMU-P5-1	3mm厚鋁板	待定	1		1	5.166	0.953	0.953	0.898	0.898	PMU-P5
18		PMU-P5-2	3mm厚鋁板	待定	1		1	2.195	0.405	0.405	0.377	0.377	PMU-P5
19		PMU-P5-3	3mm厚鋁板	待定	4		4	18.042	0.832	3.329	0.783	3.133	PMU-P5
20		PMU-P5-4	3mm厚鋁板	待定	2		2	2.730	0.252	0.504	0.232	0.463	PMU-P5
21		PMU-P5-5	3mm厚鋁板	待定	1		1	1.376	0.254	0.254	0.234	0.234	PMU-P5
22		PMU-P5-6	3mm厚鋁板	待定	3		3	3.997	0.246	0.737	0.226	0.678	PMU-P5
23		PMU-P5-7	3mm厚鋁板	待定	1		1	2.130	0.393	0.393	0.366	0.366	PMU-P5
24		PMU-P6-1	3mm厚鋁板	待定	1		1	4.585	0.846	0.846	0.808	0.808	PMU-P6



 美特鋁質有限公司 MIDI Aluminium Fabricator Ltd.				工程號 J856	類別 制圖	物料號 MP1		
				地盘 天榮站	李傳鵬 2022-11-09	圖號 PMU-P1		
修改 -		採用工廠 ✓	地盘 ✓	图纸名称 面板组装图	復核 練松文 2022-11-09	數量 -		
日期 -		材料颜色 待定		材料 3mm铝板	批准 林仁安 2022-11-09	單件重量 -	(KG)	

第一页: 共一页

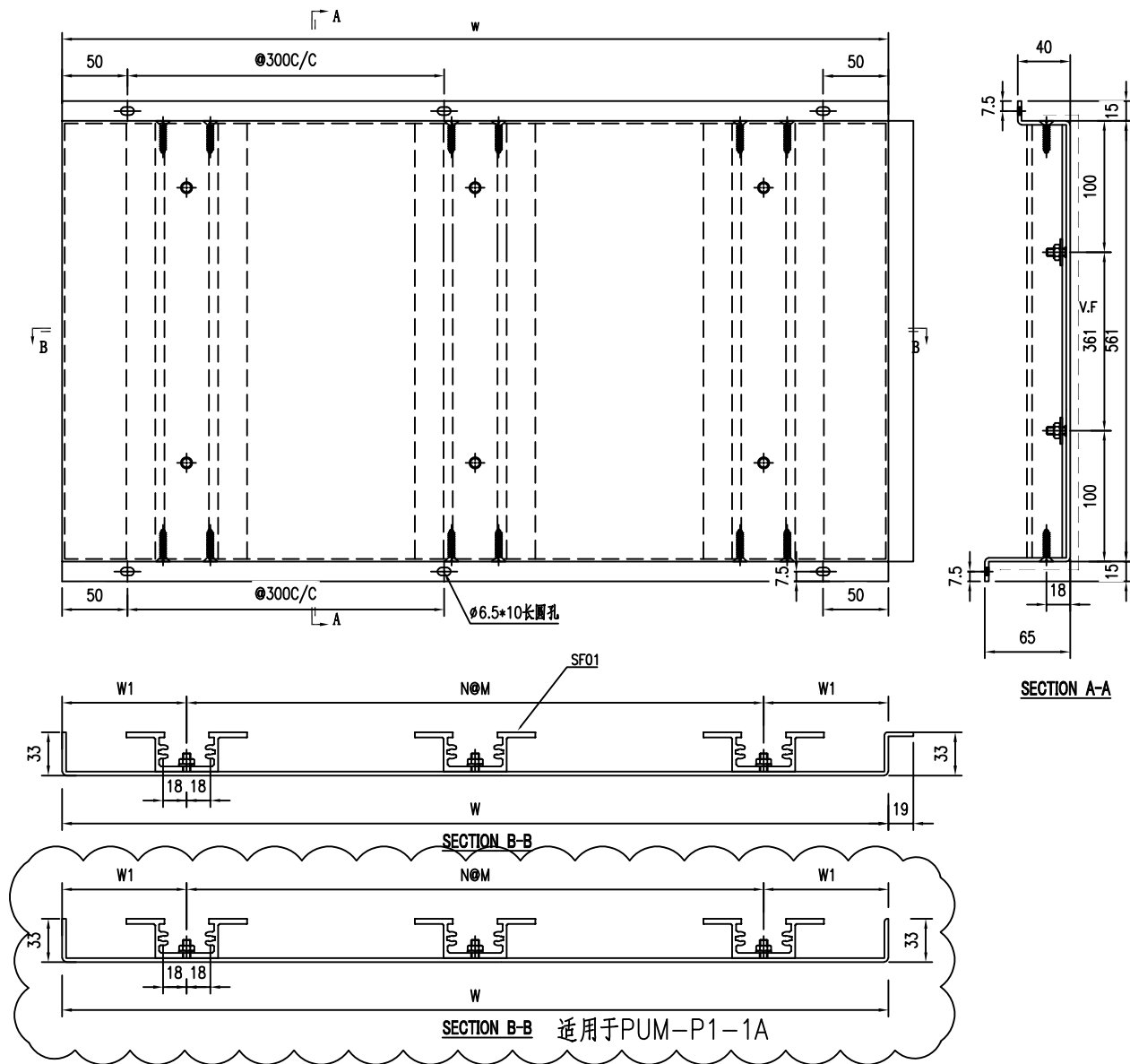

圖號	寬度 (W)	W1	N	M	數量	备注
PMU-P1-1	630	95	2	220	2	
PMU-P1-2	1105	102.5	3	300	2	
PMU-P1-3	2180	110	7	280	1	
PMU-P1-4	1417.5	108.75	4	300	2	
PMU-P1-1A	630	95	2	220	2	注意B剖面
					9	

技术要求:

1. 铝板厚度3mm, 材质等级为 3003-H14;
2. 表面氟碳喷涂(3涂) "-----" 为喷涂面, 喷涂颜色号: 待定;
3. 铝板油漆要符合规范做附着力测试 (Pull out test);
4. 固定加强筋的铝种焊钉要符合规范做撞击测试 (Impact test);
5. 铝板加工偏差要符合规范, 出厂要质检, 加工完成后做好膜纸保护和贴示加工编号.

 美特铝质有限公司 MIDI Aluminium Fabricator Ltd.				工程號 J856 地盘 天榮站	類別 制圖 李傳鵬 復核 練松文 批准 林仁安	物料號 MP1 2022-11-09 2022-11-09 2022-11-09	圖號 PMU-P2 數量 - 單件重量 - (KG)
修改 - 日期 -	採用工廠 ✓ 材料颜色 待定	图纸名称 面板组装图 材料 3mm铝板					

第一页:共一页

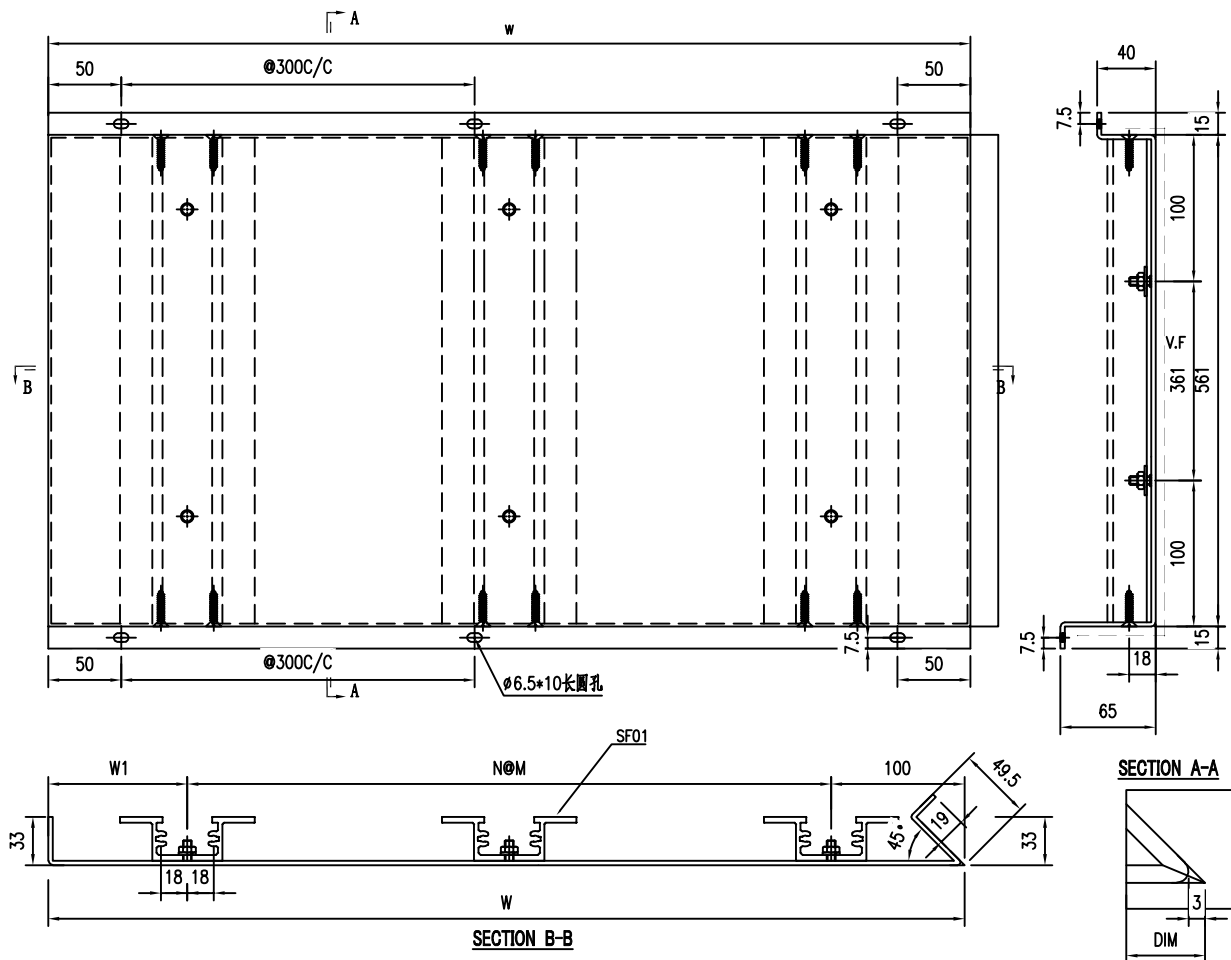

编号	宽度 (W)	W1	N	M	数量	备注
PMU-P2-1	1936	96	6	290	1	
PMU-P2-2	911	127	2	300	1	
					2	

技术要求:

1. 铝板厚度3mm, 材质等级为 3003-H14;
2. 表面氟碳喷涂(3涂)-----为喷涂面, 喷涂颜色号:待定;
3. 铝板油漆要符合规范做附着测试(Pull out test);
4. 固定加强筋的铝种焊钉要符合规范做撞击测试(Impact test);
5. 铝板加工偏差要符合规范, 出厂要质检, 加工完成后做好膜纸保护和贴示加工编号.

 美特铝质有限公司 MIDI Aluminium Fabricator Ltd.				工程號 J856 地盘 天榮站	類別 制圖 李傳鵬 復核 練松文 批准 林仁安	物料號 MP1 2022-11-09 圖號 PMU-P3 數量 - 單件重量 - (KG)
修改 - 日期 -	採用工廠 ✓ 材料颜色 待定	图纸名称 面板组装图 材料 3mm铝板				

第一页:共一页

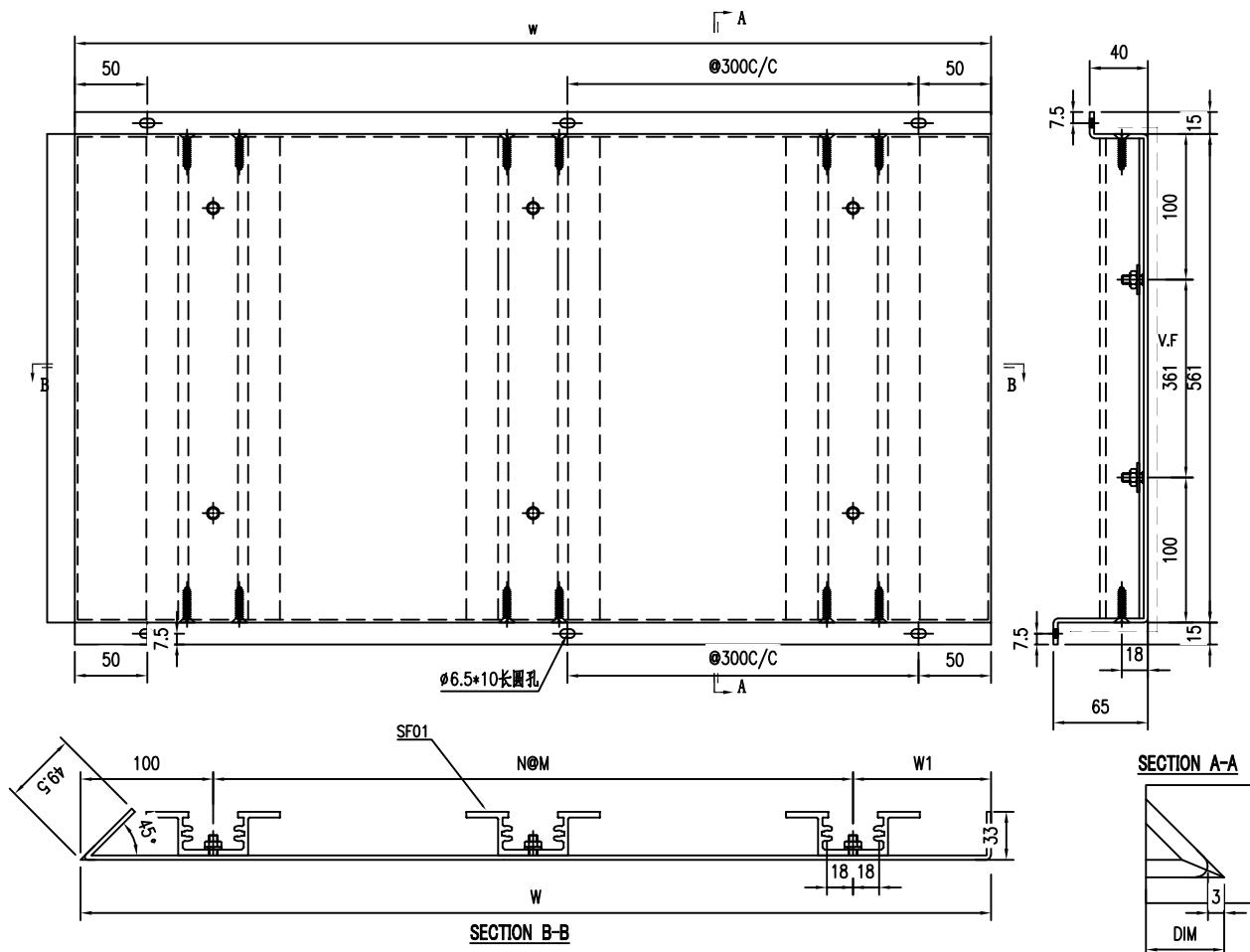

编号	宽度 (W)	W1	N	M	数量	备注
PMU-P3-1	786	106	2	290	1	
PMU-P3-2	1836	152	5	300	1	
					2	

技术要求:

1. 铝板厚度3mm, 材质等级为 3003-H14;
2. 表面氟碳喷涂(3涂) "-----"为喷涂面, 喷涂颜色号: 待定;
3. 铝板油漆要符合规范做附着力测试(Pull out test);
4. 固定加强筋的铝种焊钉要符合规范做撞击测试(Impact test);
5. 铝板加工偏差要符合规范, 出厂要质检, 加工完成后做好膜纸保护和贴示加工编号.

 美特鋁質有限公司 MIDI Aluminium Fabricator Ltd.				工程號	J856	類別		物料號	MP1			
				地盘	天榮站	制圖	李傳鵬	2022-11-09	圖號	PMU-P4		
修改	-		採用工廠	✓	地盘	图纸名称	面板组装图	復核	練松文	2022-11-09	數量	1
日期	-		材料颜色		待定	材料	1.5mm铝板	批准	林仁安	2022-11-09	單件重量	- (KG)

第一页:共一页

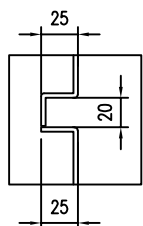
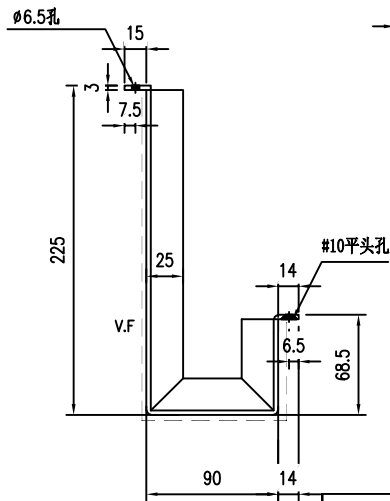
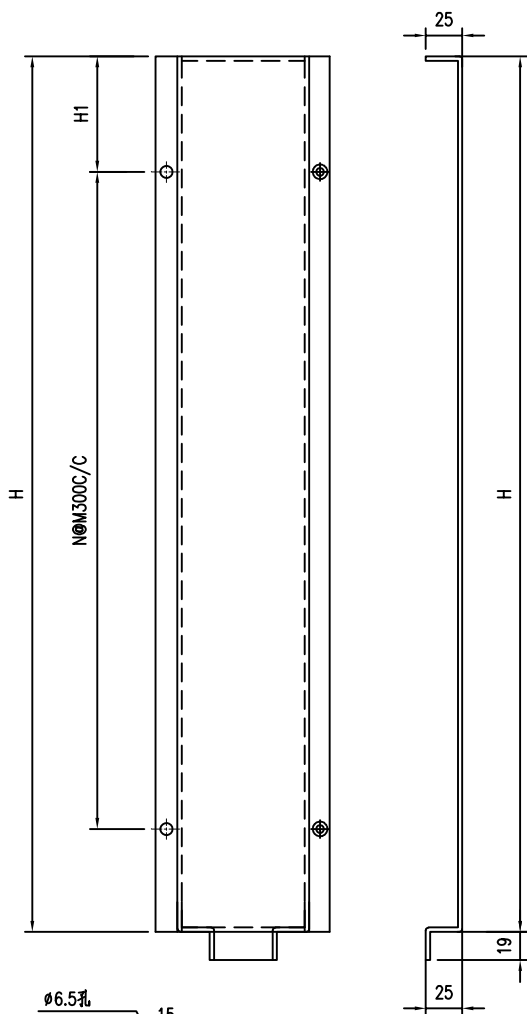

圖號	寬度 (W)	W1	N	M	數量	备注
PMU-P4-1	2345	122.5	7	300	1	
PMU-P4-2	985	42.5	3	300	1	
PMU-P4-3	2045	122.5	6	300	4	
PMU-P4-4	605	52.5	2	250	2	
PMU-P4-5	610	55	2	250	1	
PMU-P4-6	590	45	2	250	3	
PMU-P4-7	955	177.5	2	300	1	
					13	

 美特鋁質有限公司 MIDI Aluminium Fabricator Ltd.				工程號	J856	類別		物料號	MP1			
				地盘	天榮站	制圖	李傳鵬	2022-11-09	圖號	PMU-P5		
修改	-		採用工廠	✓	地盘	图纸名称	面板组装图	復核	練松文	2022-11-09	數量	1
日期	-		材料颜色	待定		材料	1.5mm铝板	批准	林仁安	2022-11-09	單件重量	- (KG)

第一页:共一页

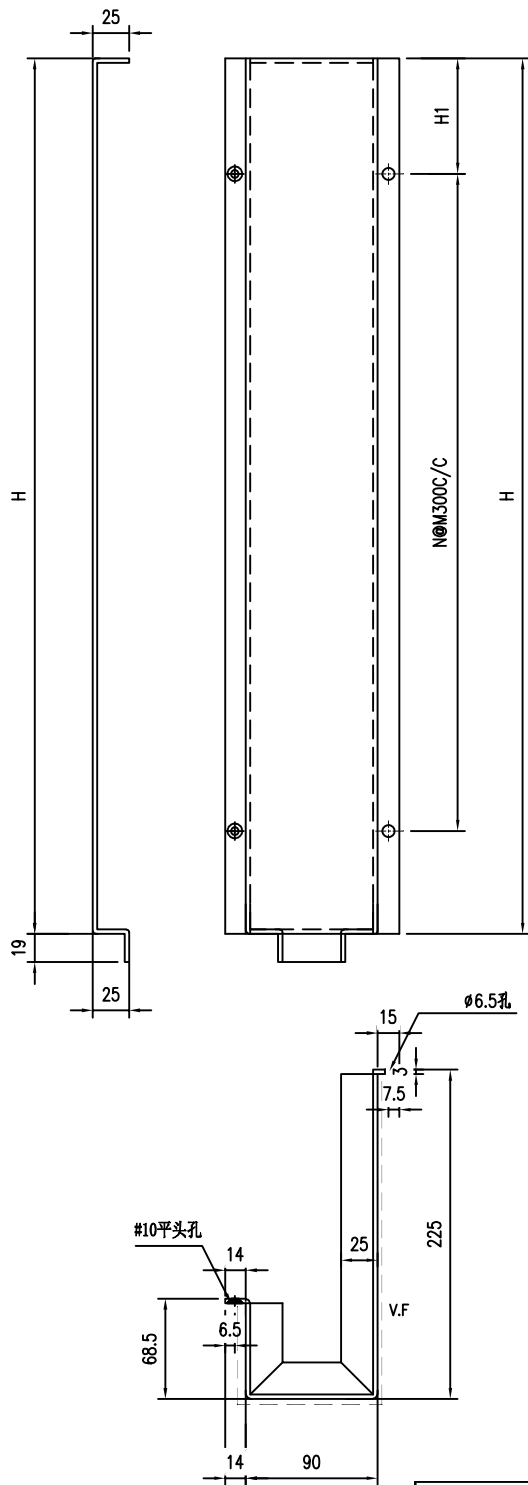

圖號	寬度 (W)	W1	N	M	數量	备注
PMU-P5-1	2345	122.5	7	300	1	
PMU-P5-2	985	42.5	3	300	1	
PMU-P5-3	2045	122.5	6	300	4	
PMU-P5-4	605	52.5	2	250	2	
PMU-P5-5	610	55	2	250	1	
PMU-P5-6	590	45	2	250	3	
PMU-P5-7	955	177.5	2	300	1	
					13	

 美特鋁質有限公司 MIDI Aluminium Fabricator Ltd.				工程號	J856	類別		物料號	MP1			
				地盘	天榮站	制圖	李傳鵬	2022-11-09	圖號	PMU-P6		
修改	-		採用工廠	✓	地盘	图纸名称	面板组装图	復核	練松文	2022-11-09	數量	-
日期	-		材料颜色	待定		材料	1.5mm铝板	批准	林仁安	2022-11-09	單件重量	- (KG)

第一页:共一页

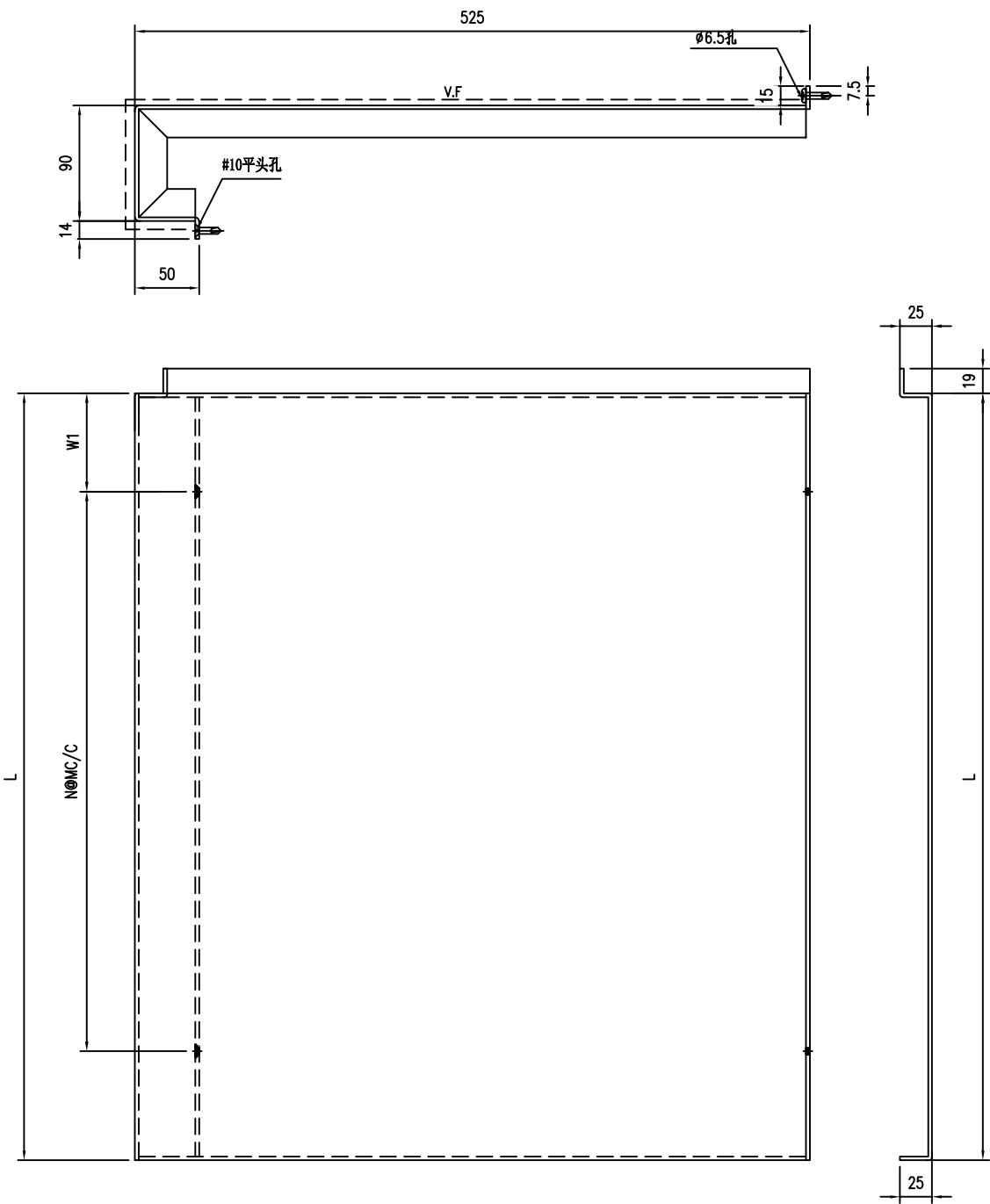

圖號	寬度 (W)	W1	N	M	數量	备注
PMU-P6-1	1215	47.5	4	280	1	
PMU-P6-2	2180	40	7	300	1	
PMU-P6-3	1105	102.5	3	300	1	
PMU-P6-4	1417.5	108.75	4	300	2	
PMU-P6-5	740	70	2	300	2	
					7	

 美特鋁質有限公司 MIDI Aluminium Fabricator Ltd.				工程號	J856	類別		物料號	MP1			
				地盤	天榮站	制圖	李傳鵬	2022-11-09	圖號	PMU-P7		
修改	-		採用工廠	✓	地盤	圖紙名稱	面板組裝圖	復核	練松文	2022-11-09	數量	2
日期	-		材料顏色	待定		材料	1.5mm 鋁板	批准	林仁安	2022-11-09	單件重量	- (KG)

第一页: 共一页

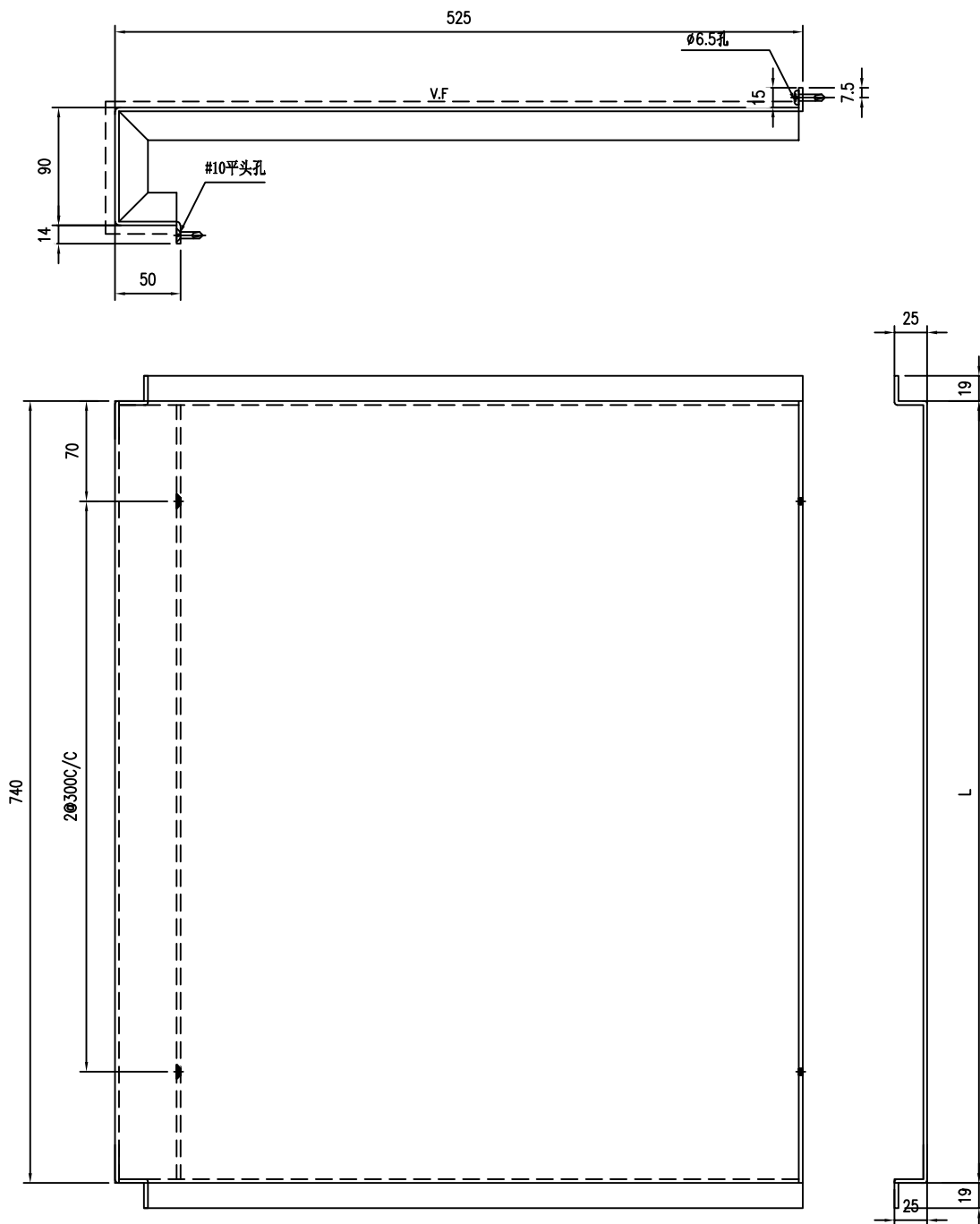

 美特鋁質有限公司 MIDI Aluminium Fabricator Ltd.				工程號 J856	類別 天榮站	物料號 MP1		
				地盤 天榮站	制圖 李傳鵬	2022-11-09	圖號 PMU-P8	
修改 -		採用工廠 <input checked="" type="checkbox"/>	地盤 <input checked="" type="checkbox"/>	图纸名称 面板组装图	復核 練松文	2022-11-09	數量 1	
日期 -		材料颜色 待定		材料 1.5mm铝板	批准 林仁安	2022-11-09	單件重量 -	(KG)

第一页: 共一页

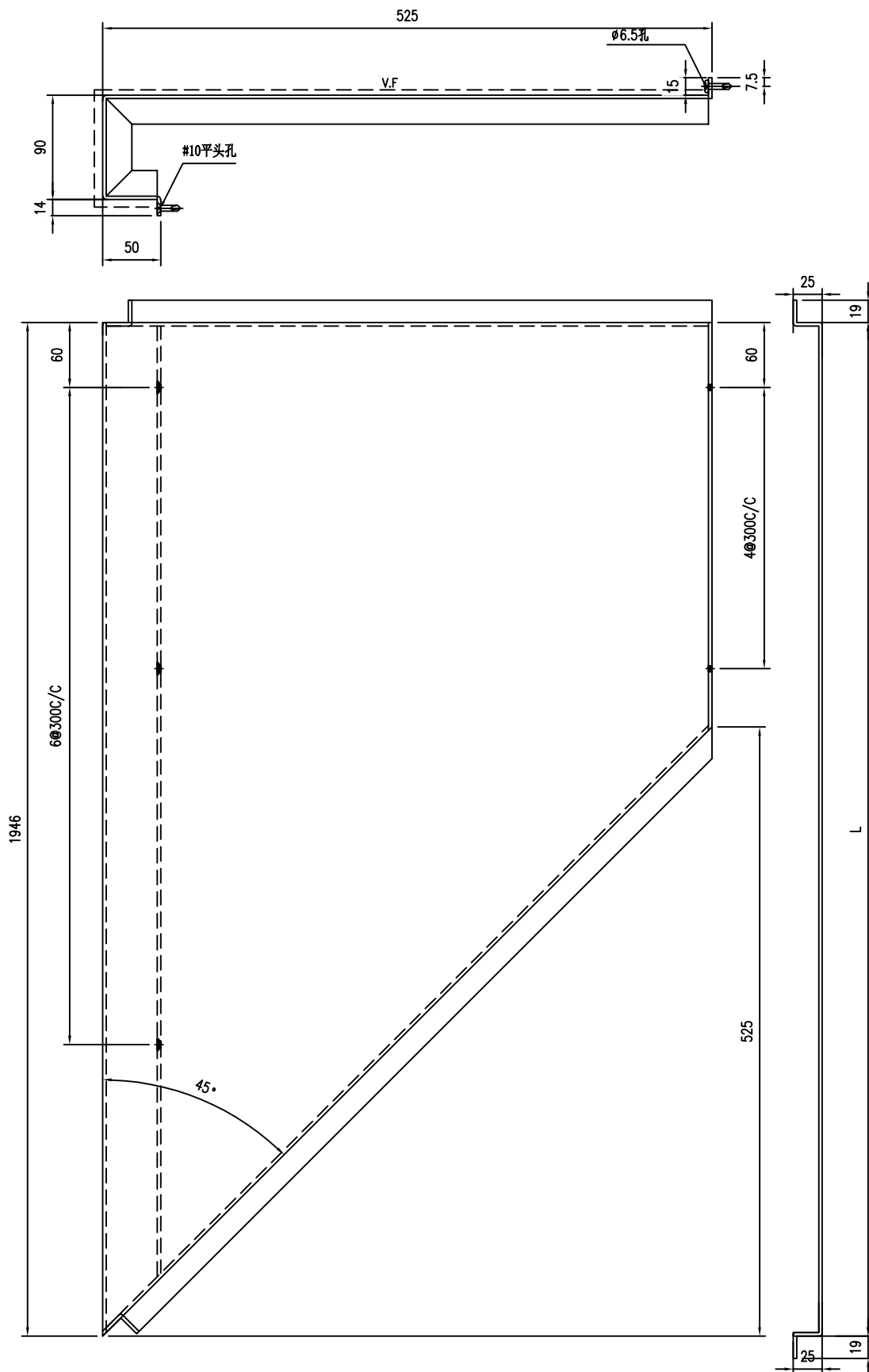





 美特鋁質有限公司 MIDI Aluminium Fabricator Ltd.				工程號 J856	類別 天榮站	物料號 MP1		
				地盤 天榮站	制圖 李傳鵬	2022-11-09	圖號 PMU-P11	數量 1
修改 -		採用工廠 <input checked="" type="checkbox"/>	地盤 <input checked="" type="checkbox"/>	图纸名称 面板组装图	復核 練松文	2022-11-09	數量 1	
日期 -		材料颜色 待定		材料 1.5mm铝板	批准 林仁安	2022-11-09	單件重量 -	(KG)

第一页: 共一页

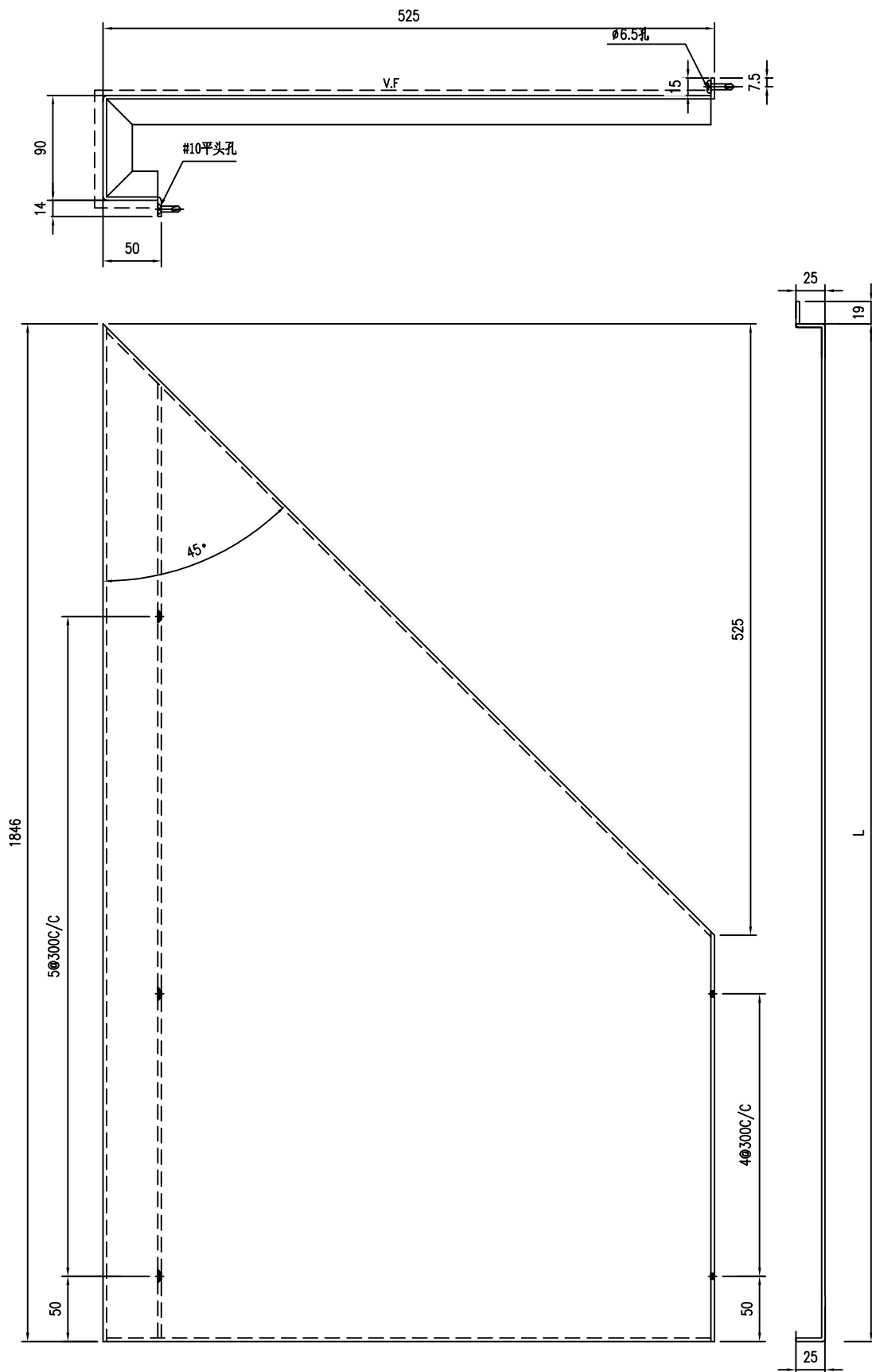

 美特鋁質有限公司 MIDI Aluminium Fabricator Ltd.				工程號	J856	類別		物料號	MP1			
				地盘	天榮站	制圖	李傳鵬	2022-11-09	圖號	LJ1		
修改	-		採用工廠	✓	地盤		復核	練松文	2022-11-09	數量	7	
日期	-		材料颜色	待定		材料	3mm铝板	批准	林仁安	2022-11-09	單件重量	- (KG)

第一页:共一页

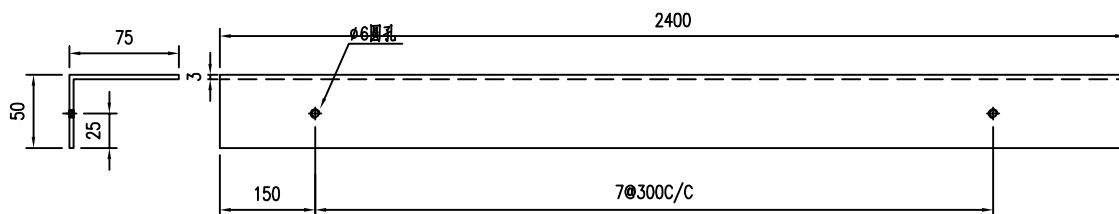

 美特鋁質有限公司 MIDI Aluminium Fabricator Ltd.				工程號	J856	類別		物料號	MP1			
				地盘	天榮站	制圖	李傳鵬	2022-11-09	圖號	LJ2		
修改	-		採用工廠	✓	地盘	图纸名称	面板组装图	復核	練松文	2022-11-09	數量	40
日期	-		材料颜色	待定		材料	3mm铝板	批准	林仁安	2022-11-09	單件重量	- (KG)

第一页:共一页

