

工程指示 / 要求簡箋 ENGINEER INSTRUCTIONS(E.I.)

工程指示編號:	EI- 6770	修改版本:	-
	HK-2207		
工程編號:	J 853	工程名稱:	延坪道 (第2期)
收件人:	生統	發件人:	Joe Chan
工程項目:	天面欄河扶手鋁料加工	日期:	22/09/2023

<input type="checkbox"/> 原合約工程包	<input type="checkbox"/> 原合約工程加 / 減賬 QT-	<input type="checkbox"/> 新工程報價 QT-
---------------------------------	--	------------------------------------

信件批核號碼/圖紙參考編號:	批核模具圖紙編號:
客戶指示附件:	管理內部批簽署:

<input type="checkbox"/> 初步鋁料 B.M.	<input type="checkbox"/> 加工拆圖, 然後生產	<input type="checkbox"/> 尺寸表
<input type="checkbox"/> 正式鋁料 B.M.	<input type="checkbox"/> 技術上資料 / 指示	<input type="checkbox"/> 報價
<input type="checkbox"/> 配件 B.M.	<input type="checkbox"/> 樣辦或貨品說明書	<input type="checkbox"/> 分判合約
<input checked="" type="checkbox"/> 其他:		

內容: 請依附件資料, 加工鋁料, 送地盤.
請分座打包, 各座之物料必需分座包裝出貨.
(1+26頁)

完成上列要求日期: ASAP

國內

<input type="checkbox"/> 生產技術總監	<input type="checkbox"/> 連附件	<input type="checkbox"/> 技術部	<input type="checkbox"/> 連附件	<input type="checkbox"/> 生產部	<input type="checkbox"/> 連附件
<input type="checkbox"/> 採購部	<input type="checkbox"/> 連附件	<input checked="" type="checkbox"/> 生產統籌部	<input checked="" type="checkbox"/> 連附件	<input type="checkbox"/> 報關組	<input type="checkbox"/> 連附件
<input type="checkbox"/> 質檢部	<input type="checkbox"/> 連附件	<input type="checkbox"/> 會計部	<input type="checkbox"/> 連附件	<input type="checkbox"/> 機械設計部	<input type="checkbox"/> 連附件
<input type="checkbox"/> 香港辦	<input type="checkbox"/> 連附件	<input type="checkbox"/> 其他:			

香港

<input type="checkbox"/> 行政部	<input type="checkbox"/> 連附件	<input type="checkbox"/> 會計部	<input type="checkbox"/> 連附件	<input type="checkbox"/> 統籌部	<input type="checkbox"/> 連附件	<input type="checkbox"/> 工程部	<input type="checkbox"/> 連附件
<input type="checkbox"/> 採購部	<input type="checkbox"/> 連附件	<input type="checkbox"/> QS部	<input type="checkbox"/> 連附件	<input checked="" type="checkbox"/> 地盤管理	<input checked="" type="checkbox"/> 連附件	<input type="checkbox"/> 維修部	<input type="checkbox"/> 連附件

*發件人簽署:		*組別成員批核簽署:	
傳遞編號:	HK 2207 / 23	項目經理簽署:	

①

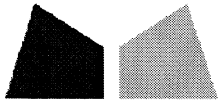

美特鋁質有限公司
MIDI ALUMINIUM FABRICATOR LTD

鋁材開料總表

工程號碼:T1,T2,T3,T5,T6,T7座GB攔河 工程名稱:J-853

序號	鋁料編號	名稱	表面處理		開料長度	實用長料總數量		浪費率(%)
			顏色	層厚		支數	長度	
1	X86525				6000	46	276000	4.51
2	X86524				6000	46	276000	5.12

送至：_____

由：_____

日期：_____

簡短說明：_____

共5頁 第1頁

打印日期：2023/9/19 打印時間：15:15

工程號碼:T1,T2,T3,T5,T6,T7座GB攔河, 工程名稱:J-853
 開料長度:6000, 總長料支數:46, 總開料支數:141
 鋸片厚度(mm):6, 料頭尾總切除(mm):50, 浪費率(%):5.12

鋁材開料清單 X86524

窗號	編號(用料狀況)	實用長度(長料開數)	需要支數	開料支數	長料支數	餘料支數	編號(剩餘長度)
T7-X86524-5-4	1	2432.0	1	1	1	0	1@(3512)x1
T2-X86524-1-1	(餘料)1	2334.0	1	1	0	1	1@(1172)x1
T5-X86524-2-3	2	2314.0	1	1	1	0	2@(3630)x1
T5-X86524-3-3	(餘料)2	2251.0	1	1	0	1	2@(1373)x1
T5-X86524-1-8	3	2230.0	1	1	1	0	3@(3714)x1
T5-X86524-5-4	(餘料)3	2204.0	1	1	0	1	3@(1504)x1
T2-X86524-1-3	4	2186.0	1	1	1	0	4@(3758)x1
T2-X86524-1-2	(餘料)4	2175.0	4	1	0	1	4@(1577)x1
T2-X86524-1-2	5-6	2175.0		3	2	0	5@(1588)x1 6@(3769)x1
T7-X86524-7-1	(餘料)6	2122.0	1	1	0	1	6@(1641)x1
T7-X86524-1-1	7	2106.0	1	1	1	0	7@(3838)x1
T5-X86524-1-7	(餘料)7	2094.0	2	1	0	1	7@(1738)x1
T5-X86524-1-7	8	2094.0		1	1	0	8@(3850)x1
T7-X86524-3-1	(餘料)8	2093.0	1	1	0	1	8@(1751)x1
T7-X86524-4-1	9	2089.0	1	1	1	0	9@(3855)x1
T5-X86524-1-6	(餘料)9	2085.0	1	1	0	1	9@(1764)x1
T5-X86524-9-1	10	2075.0	1	1	1	0	10@(3869)x1
T6-X86524-1-1	(餘料)10	2050.0	2	1	0	1	10@(1813)x1
T6-X86524-1-1	11	2050.0		1	1	0	11@(3894)x1
T7-X86524-2-3	(餘料)11	2006.0	2	1	0	1	11@(1882)x1
T7-X86524-5-2	12	2006.0		1	1	0	12@(3938)x1
T1-X86524-1-5	(餘料)12	2000.0	25	1	0	1	12@(1932)x1
T1-X86524-1-5, T2-X86524-1-5, T3-X86524-1-6	13-24	2000.0		24	12	0	13-24@(1938)x12
T5-X86524-4-2	25	1997.0	1	1	1	0	25@(3947)x1
T5-X86524-1-1	(餘料)25	1986.0	1	1	0	1	25@(1955)x1
T7-X86524-2-1	26	1971.0	1	1	1	0	26@(3973)x1
T5-X86524-3-2	(餘料)26	1953.0	1	1	0	1	26@(2014)x1
T5-X86524-3-1	(餘料)26	1951.0	1	1	0	1	26@(57)x1
T5-X86524-4-3	27	1950.0	1	1	1	0	27@(3994)x1
T7-X86524-1-2	(餘料)25, 27	1940.0	12	3	0	2	25@(9)x1 27@(102)x1
T7-X86524-1-2	28-30	1940.0		9	3	0	28-30@(112)x3
T7-X86524-2-2	(餘料)13	1929.0	1	1	0	1	13@(3)x1
T7-X86524-5-1	(餘料)12	1925.0	1	1	0	1	12@(1)x1
T6-X86524-1-2	(餘料)14-20	1914.0	7	7	0	7	14-20@(18)x7
T1-X86524-3-4	(餘料)21	1910.0	1	1	0	1	21@(22)x1
T1-X86524-1-2, T5-X86524-1-2	(餘料)22-24, 31	1900.0	13	4	0	4	22-24@(32)x3 31@(232)x1
T1-X86524-1-2, T5-X86524-1-2	31-34	1900.0		9	4	0	31@(2138)x1 32-33@(232)x2 34@(4044)x1
T1-X86524-1-6	(餘料)11	1872.0	1	1	0	1	11@(4)x1
T5-X86524-2-4	(餘料)34	1868.0	1	1	0	1	34@(2170)x1
T5-X86524-5-3	(餘料)34	1866.0	1	1	0	1	34@(298)x1
T3-X86524-1-5	35	1810.0	2	2	1	0	35@(2318)x1
T7-X86524-1-5	(餘料)10, 35	1807.0	3	2	0	2	10@(0)x1 35@(505)x1
T7-X86524-1-5	36	1807.0		1	1	0	36@(4137)x1
T3-X86524-1-1	(餘料)36	1805.0	1	1	0	1	36@(2326)x1

制表者: _____

鋁料編號: X86524(開料清單), 共5頁 第2頁

打印日期: 2023/9/19 打印時間: 15:15

工程號碼:T1,T2,T3,T5,T6,T7座GB攔河, 工程名稱:J-853
開料長度:6000, 總長料支數:46, 總開料支數:141
鋸片厚度(mm):6, 料頭尾總切除(mm):50, 浪費率(%):5.12

鋁材開料清單 X86524

窗號	編號(用料狀況)	實用長度(長料開數)	需要支數	開料支數	長料支數	餘料支數	編號(剩餘長度)
T1-X86524-2-1	(餘料)36	1786.0	1	1	0	1	36@(534)x1
T2-X86524-1-4	37	1785.0	2	2	1	0	37@(2368)x1
T7-X86524-1-3	(餘料)37	1771.0	3	1	0	1	37@(591)x1
T7-X86524-1-3	38	1771.0		2	1	0	38@(2396)x1
T1-X86524-2-3	(餘料)38	1762.0	2	1	0	1	38@(628)x1
T1-X86524-3-3	39	1762.0		1	1	0	39@(4182)x1
T5-X86524-1-4	(餘料)39	1760.0	1	1	0	1	39@(2416)x1
T5-X86524-1-5	(餘料)9, 39	1753.0	2	2	0	2	9@(5)x1 39@(657)x1
T1-X86524-1-1	40	1746.0	1	1	1	0	40@(4198)x1
T5-X86524-2-1, T5-X86524-4-1, T7-X86524-8-2	(餘料)8, 40, 40	1743.0	3	3	0	3	8@(2)x1 40@(2449)x1 40@(700)x1
T1-X86524-2-2	(餘料)7	1731.0	2	1	0	1	7@(1)x1
T1-X86524-3-1	41	1731.0		1	1	0	41@(4213)x1
T7-X86524-2-4	(餘料)41	1730.0	1	1	0	1	41@(2477)x1
T7-X86524-1-4	(餘料)41	1729.0	1	1	0	1	41@(742)x1
T7-X86524-5-3	42	1728.0	1	1	1	0	42@(4216)x1
T3-X86524-1-2	(餘料)42	1670.0	4	2	0	1	42@(864)x1
T3-X86524-1-2	43	1670.0		2	1	0	43@(2598)x1
T3-X86524-1-4	(餘料)43	1668.0	1	1	0	1	43@(924)x1
T5-X86524-5-1	44	1655.0	1	1	1	0	44@(4289)x1
T1-X86524-1-4	(餘料)4-5	1562.0	2	2	0	2	4@(9)x1 5@(20)x1
T5-X86524-1-3	(餘料)6	1544.0	1	1	0	1	6@(91)x1
T5-X86524-2-2	(餘料)44	1543.0	1	1	0	1	44@(2740)x1
T5-X86524-5-2	(餘料)44	1540.0	1	1	0	1	44@(1194)x1
T1-X86524-1-3	45	1530.0	2	2	1	0	45@(2878)x1
T3-X86524-1-3	(餘料)45	1508.0	2	1	0	1	45@(1364)x1
T3-X86524-1-3	46	1508.0		1	1	0	46@(4436)x1
T7-X86524-8-1	(餘料)1	1058.0	1	1	0	1	1@(108)x1
T1-X86524-3-2	(餘料)2	1046.0	1	1	0	1	2@(321)x1
T5-X86524-7-1	(餘料)3	730.0	1	1	0	1	3@(768)x1
T5-X86524-8-1	(餘料)3	658.0	1	1	0	1	3@(104)x1
T5-X86524-7-2	(餘料)36	516.0	1	1	0	1	36@(12)x1
T7-X86524-8-3	(餘料)2	308.0	1	1	0	1	2@(7)x1
T5-X86524-6-1	(餘料)34	283.0	1	1	0	1	34@(9)x1
T5-X86524-8-2	(餘料)35	282.0	1	1	0	1	35@(217)x1

工程號碼:T1,T2,T3,T5,T6,T7座GB攔河, 工程名稱:J-853
開料長度:6000, 總長料支數:46, 總開料支數:141
鋸片厚度(mm):6, 料頭尾總切除(mm):50, 浪費率(%):4.51

鋁材開料清單 X86525

窗號	編號(用料狀況)	實用長度(長料開數)	需要支數	開料支數	長料支數	餘料支數	編號(剩餘長度)
T7-X86525-5-4	1	2479.0	1	1	1	0	1@(3465)x1
T5-X86525-2-3	(餘料)1	2344.0	1	1	0	1	1@(1115)x1
T2-X86525-1-1	2	2334.0	1	1	1	0	2@(3610)x1
T5-X86525-3-3	(餘料)2	2266.0	1	1	0	1	2@(1338)x1
T5-X86525-1-8	3	2230.0	1	1	1	0	3@(3714)x1
T5-X86525-5-4	(餘料)3	2222.0	1	1	0	1	3@(1486)x1
T2-X86525-1-3	4	2186.0	1	1	1	0	4@(3758)x1
T7-X86525-7-1	(餘料)4	2183.0	1	1	0	1	4@(1569)x1
T2-X86525-1-2	5-6	2175.0	4	4	2	0	5-6@(1588)x2
T5-X86525-6-1	7	2139.0	1	1	1	0	7@(3805)x1
T7-X86525-4-1	(餘料)7	2136.0	1	1	0	1	7@(1663)x1
T7-X86525-3-1	8	2123.0	1	1	1	0	8@(3821)x1
T7-X86525-1-1	(餘料)8	2106.0	1	1	0	1	8@(1709)x1
T5-X86525-1-7	9	2094.0	2	2	1	0	9@(1750)x1
T5-X86525-1-6	10	2085.0	1	1	1	0	10@(3859)x1
T7-X86525-5-2	(餘料)10	2053.0	1	1	0	1	10@(1800)x1
T6-X86525-1-1	11	2050.0	2	2	1	0	11@(1838)x1
T5-X86525-4-2	12	2044.0	1	1	1	0	12@(3900)x1
T7-X86525-2-3	(餘料)12	2036.0	1	1	0	1	12@(1858)x1
T7-X86525-2-1	13	2002.0	1	1	1	0	13@(3942)x1
T1-X86525-1-5	(餘料)13	2000.0	25	1	0	1	13@(1936)x1
T1-X86525-1-5, T2-X86525-1-5, T3-X86525-1-6	14-25	2000.0		24	12	0	14-25@(1938)x12
T5-X86525-4-3	26	1996.0	1	1	1	0	26@(3948)x1
T5-X86525-1-1	(餘料)26	1986.0	1	1	0	1	26@(1956)x1
T5-X86525-3-2	27	1983.0	1	1	1	0	27@(3961)x1
T5-X86525-3-1	(餘料)27	1981.0	1	1	0	1	27@(1974)x1
T7-X86525-5-1	28	1972.0	1	1	1	0	28@(3972)x1
T7-X86525-2-2	(餘料)27	1959.0	1	1	0	1	27@(9)x1
T1-X86525-3-4, T7-X86525-1-2	(餘料)26, 28	1940.0	13	3	0	2	26@(10)x1 28@(80)x1
T7-X86525-1-2	29-32	1940.0		10	4	0	29-31@(112)x3 32@(4004)x1
T6-X86525-1-2	(餘料)13-19	1914.0	7	7	0	7	13@(16)x1 14-19@(18)x6
T5-X86525-5-3	(餘料)20	1913.0	1	1	0	1	20@(19)x1
T1-X86525-1-2, T5-X86525-1-2	(餘料)21-25, 32	1900.0	13	7	0	6	21-25@(32)x5 32@(192)x1
T5-X86525-1-2	33-34	1900.0		6	2	0	33-34@(232)x2
T5-X86525-2-4	35	1898.0	1	1	1	0	35@(4046)x1
T1-X86525-1-6	(餘料)35	1872.0	1	1	0	1	35@(2168)x1
T7-X86525-8-2	(餘料)11	1820.0	1	1	0	1	11@(12)x1
T1-X86525-2-1	(餘料)12	1816.0	1	1	0	1	12@(36)x1
T3-X86525-1-5	(餘料)35	1810.0	2	1	0	1	35@(352)x1
T3-X86525-1-5	36	1810.0		1	1	0	36@(4134)x1
T7-X86525-1-5	(餘料)36	1807.0	3	2	0	1	36@(508)x1
T7-X86525-1-5	37	1807.0		1	1	0	37@(4137)x1
T3-X86525-1-1	(餘料)37	1805.0	1	1	0	1	37@(2326)x1
T1-X86525-2-3, T1-X86525-3-3	(餘料)10, 37	1792.0	2	2	0	2	10@(2)x1 37@(528)x1
T2-X86525-1-4	38	1785.0	2	2	1	0	38@(2368)x1

工程號碼:T1,T2,T3,T5,T6,T7座GB攔河, 工程名稱:J-853
開料長度:6000, 總長料支數:46, 總開料支數:141
鋸片厚度(mm):6, 料頭尾總切除(mm):50, 浪費率(%):4.51

鋁材開料清單 X86525

窗號	編號(用料狀況)	實用長度(長料開數)	需要支數	開料支數	長料支數	餘料支數	編號(剩餘長度)
T7-X86525-5-3	(餘料)38	1775.0	1	1	0	1	38@(587)x1
T5-X86525-2-1	39	1773.0	1	1	1	0	39@(4171)x1
T7-X86525-1-3	(餘料)39	1771.0	3	2	0	1	39@(617)x1
T7-X86525-1-3	40	1771.0		1	1	0	40@(4173)x1
T1-X86525-2-2, T1-X86525-3-1	(餘料)40, 40	1761.0	2	2	0	2	40@(2406)x1 40@(639)x1
T7-X86525-2-4	(餘料)41	1760.0	2	1	0	1	41@(2418)x1
T5-X86525-1-4	41	1760.0		1	1	0	41@(4184)x1
T5-X86525-4-1	(餘料)41	1757.0	1	1	0	1	41@(655)x1
T5-X86525-1-5	42	1753.0	2	2	1	0	42@(2432)x1
T1-X86525-1-1	(餘料)42	1746.0	1	1	0	1	42@(680)x1
T7-X86525-1-4	(餘料)9	1729.0	1	1	0	1	9@(15)x1
T3-X86525-1-2	(餘料)8	1670.0	4	1	0	1	8@(33)x1
T3-X86525-1-2	43	1670.0		3	1	0	43@(922)x1
T5-X86525-5-1	44	1669.0	1	1	1	0	44@(4275)x1
T3-X86525-1-4	(餘料)44	1668.0	1	1	0	1	44@(2601)x1
T5-X86525-5-2	(餘料)7	1587.0	1	1	0	1	7@(70)x1
T5-X86525-2-2	(餘料)5	1573.0	1	1	0	1	5@(9)x1
T1-X86525-1-4	(餘料)4, 6	1562.0	2	2	0	2	4@(1)x1 6@(20)x1
T5-X86525-1-3	(餘料)44	1544.0	1	1	0	1	44@(1051)x1
T1-X86525-1-3	45	1530.0	2	2	1	0	45@(2878)x1
T3-X86525-1-3	(餘料)45	1508.0	2	1	0	1	45@(1364)x1
T3-X86525-1-3	46	1508.0		1	1	0	46@(4436)x1
T7-X86525-8-1	(餘料)2	1135.0	1	1	0	1	2@(197)x1
T1-X86525-3-2	(餘料)1	1076.0	1	1	0	1	1@(33)x1
T5-X86525-7-1	(餘料)3	770.0	1	1	0	1	3@(710)x1
T5-X86525-8-1	(餘料)43	735.0	1	1	0	1	43@(181)x1
T5-X86525-7-2	(餘料)3	542.0	1	1	0	1	3@(162)x1
T7-X86525-8-3	(餘料)36	385.0	1	1	0	1	36@(117)x1
T5-X86525-6-1, T5-X86525-8-2	(餘料)37-38	360.0	2	2	0	2	37@(162)x1 38@(221)x1

6

圖則登記表 DRAWING REGISTER											
工程名稱 Project Title: <div style="text-align: right; margin-right: 20px;">T1-T2-T3-T5-T6-T7, GB攔河鋁料加工</div> 工程編號 Project No: J-853					接收日期 Receiving Date (適用於客戶圖則)						
					年						
					月						
					日						
分發予 Distributed To					發出日期 Issued Date						
					年	23					
					月	09					
					日	18					
					修訂編號 Revision No.						
圖則編號 Drg. No.	圖則名稱 Drawing Title										
X86525-1	圖則登記表				1	-					
X86525-2	鋁料派位表				2	-					
X86525-3	86215加工圖				2	-					
X86525-4	86215加工圖				3	-					
X86525-5	86215加工圖				4	-					
X86525-6	86215加工圖				5	-					
X86525-7	86215加工圖				6	-					
X86525-8	86215加工圖				7	-					
X86525-9	86215加工圖				8	-					
X86524-1	86215加工圖				9	-					
X86524-2	86215加工圖				10	-					
X86524-3	86215加工圖				11	-					
X86524-4	86215加工圖				12	-					
X86524-5	86215加工圖				13	-					
X86524-6	86215加工圖				14	-					
X86524-7	86215加工圖				15	-					
X86524-8	86215加工圖				16	-					
X86524-9	86215加工圖				17	-					

7

送工地

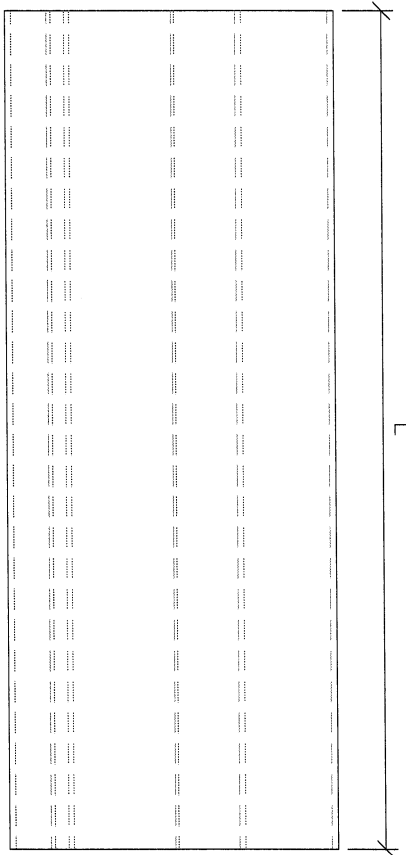
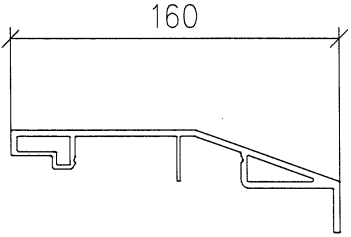

序號	物料編號	數量	L:	安裝位置	樓層
01	T1-X86525-1-1	1	1746	見派位圖	T1 ROOF
02	T1-X86525-1-2	5	1900	見派位圖	T1 ROOF
03	T1-X86525-1-3	2	1530	見派位圖	T1 ROOF
04	T1-X86525-1-4	2	1562	見派位圖	T1 ROOF
05	T1-X86525-1-5	5	2000	見派位圖	T1 ROOF
06	T1-X86525-1-6	1	1872	見派位圖	T1 ROOF
07	T2-X86525-1-1	1	2334	見派位圖	T2 ROOF
08	T2-X86525-1-2	4	2175	見派位圖	T2 ROOF
09	T2-X86525-1-3	1	2186	見派位圖	T2 ROOF
10	T2-X86525-1-4	2	1785	見派位圖	T2 ROOF
11	T2-X86525-1-5	10	2000	見派位圖	T2 ROOF

美特鋁質有限公司
MIDI Aluminium Fabricator Ltd.

工程號	J853	地盤	錦上路
-----	------	----	-----

名稱	扶手加工圖	制圖	LHR	2023,09,17	修改	-
材料	X86525	復核	-	-	日期	-
顏色	JM213457(3coats)	批准			圖號	X86525-1

8



美特鋁質有限公司

MIDI Aluminium Fabricator Ltd.

工程號

J853

地盤

錦上路

序號	物料編號	數量	L:	安裝位置	樓層
12	T3-X86525-1-1	1	1805	見派位圖	T3 ROOF
13	T3-X86525-1-2	4	1670	見派位圖	T3 ROOF
14	T3-X86525-1-3	2	1508	見派位圖	T3 ROOF
15	T3-X86525-1-4	1	1668	見派位圖	T3 ROOF
16	T3-X86525-1-5	2	1810	見派位圖	T3 ROOF
17	T3-X86525-1-6	10	2000	見派位圖	T3 ROOF
18	T5-X86525-1-1	1	1986	見派位圖	T5 ROOF
19	T5-X86525-1-2	8	1900	見派位圖	T5 ROOF
20	T5-X86525-1-3	1	1544	見派位圖	T5 ROOF
21	T5-X86525-1-4	1	1760	見派位圖	T5 ROOF
22	T5-X86525-1-5	2	1753	見派位圖	T5 ROOF
23	T5-X86525-1-6	1	2085	見派位圖	T5 ROOF
24	T5-X86525-1-7	2	2094	見派位圖	T5 ROOF
25	T5-X86525-1-8	1	2230	見派位圖	T5 ROOF
26	T6-X86525-1-1	2	2050	見派位圖	T6 ROOF
27	T6-X86525-1-2	7	1914	見派位圖	T6 ROOF
28	T7-X86525-1-1	1	2106	見派位圖	T7 ROOF
29	T7-X86525-1-2	12	1940	見派位圖	T7 ROOF
30	T7-X86525-1-3	3	1771	見派位圖	T7 ROOF
31	T7-X86525-1-4	1	1729	見派位圖	T7 ROOF
32	T7-X86525-1-5	3	1807	見派位圖	T7 ROOF

名稱	扶手加工圖	制圖	LHR	2023,09,17	修改	-	
材料	X86525	復核	-	-	日期	-	
顏色	JMQ213457(3coats)	批準			圖號	X86525-1	

送工地

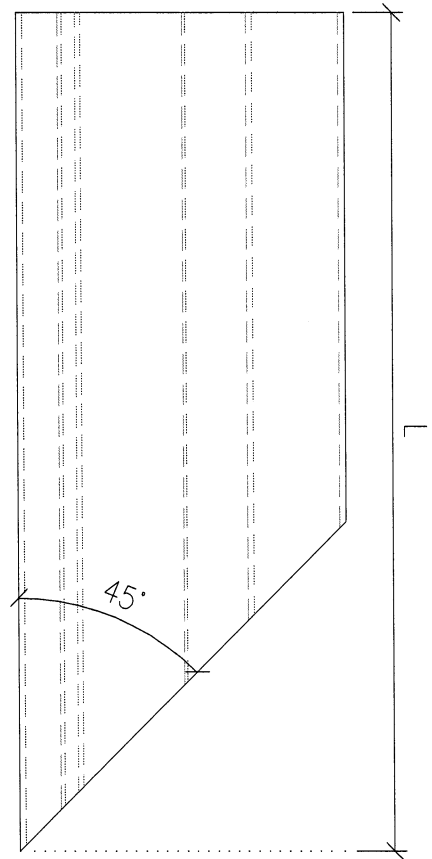
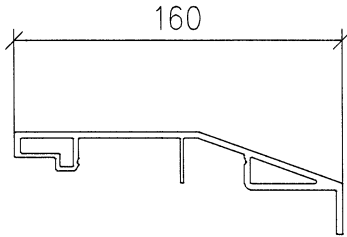

 美特鋁質 有限公司 MIDI Aluminium Fabricator Ltd.			
工程號	J853	地盤	錦上路

序號	物料編號	數量	L:	安裝位置	樓層
01	T1-X86525-2-1	1	1816	見派位圖	T1 ROOF
02	T1-X86525-2-2	1	1761	見派位圖	T1 ROOF
03	T1-X86525-2-3	1	1792	見派位圖	T1 ROOF
04	T5-X86525-2-1	1	1773	見派位圖	T5 ROOF
05	T5-X86525-2-2	1	1573	見派位圖	T5 ROOF
06	T5-X86525-2-3	1	2344	見派位圖	T5 ROOF
07	T5-X86525-2-4	1	1898	見派位圖	T5 ROOF
08	T7-X86525-2-1	1	2002	見派位圖	T7 ROOF
09	T7-X86525-2-2	1	1959	見派位圖	T7 ROOF
10	T7-X86525-2-3	1	2036	見派位圖	T7 ROOF
11	T7-X86525-2-4	1	1760	見派位圖	T7 ROOF
		11			

名稱	扶手加工圖	制圖	LHR	2023,09,17	修改	-
材料	X86525	復核	-	-	日期	-
顏色	JMQ213457(3coats)	批準			圖號	X86525-2

送工地

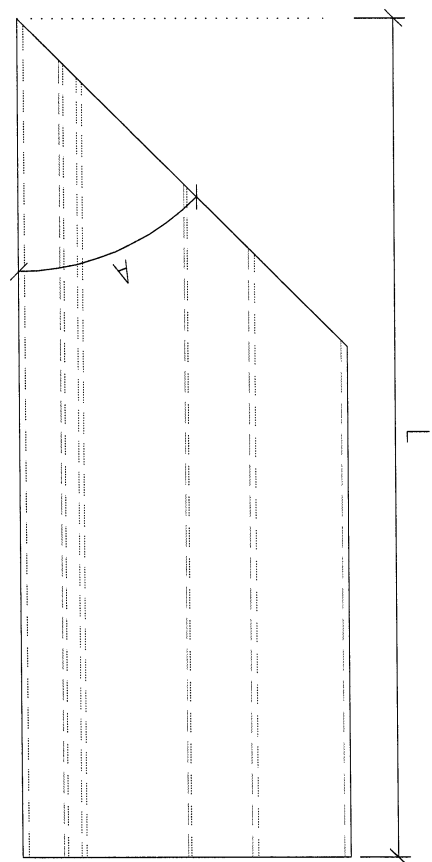
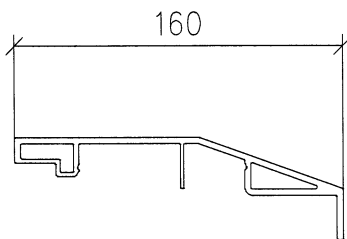

 美特鋁質有限公司 MIDI Aluminium Fabricator Ltd.			
工程號	J853	地盤	錦上路

序號	物料編號	數量	L:	A	安裝位置	樓層
01	T1-X86525-3-1	1	1761	45	見派位圖	T1 ROOF
02	T1-X86525-3-2	1	1076	45	見派位圖	T1 ROOF
03	T1-X86525-3-3	1	1792	45	見派位圖	T1 ROOF
04	T1-X86525-3-4	1	1940	45	見派位圖	T1 ROOF
05	T5-X86525-3-1	1	1981	45	見派位圖	T5 ROOF
06	T5-X86525-3-2	1	1983	45	見派位圖	T5 ROOF
07	T5-X86525-3-3	1	2266	63	見派位圖	T5 ROOF
08	T7-X86525-3-1	1	2123	45	見派位圖	T7 ROOF
		8				

名稱	扶手加工圖	制圖	LHR	2023,09,17	修改	-
材料	X86525	復核	-	-	日期	-
顏色	JMQ213457(3coats)	批准			圖號	X86525-3

11



美特鋁質有限公司

MIDI Aluminium Fabricator Ltd.

工程號

J853

地盤

錦上路

序號	物料編號	數量	L:	A	安裝位置	樓層
01	T5-X86525-4-1	1	1757	73	見派位圖	T5 ROOF
02	T5-X86525-4-2	1	2044	45	見派位圖	T5 ROOF
03	T5-X86525-4-3	1	1996	45	見派位圖	T5 ROOF
04	T7-X86525-4-1	1	2136	45	見派位圖	T7 ROOF
05					見派位圖	
06					見派位圖	
07					見派位圖	
08		4			見派位圖	

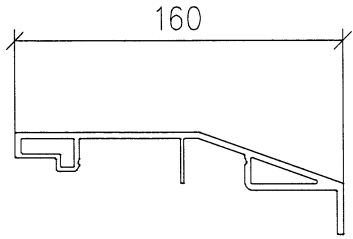

送工地

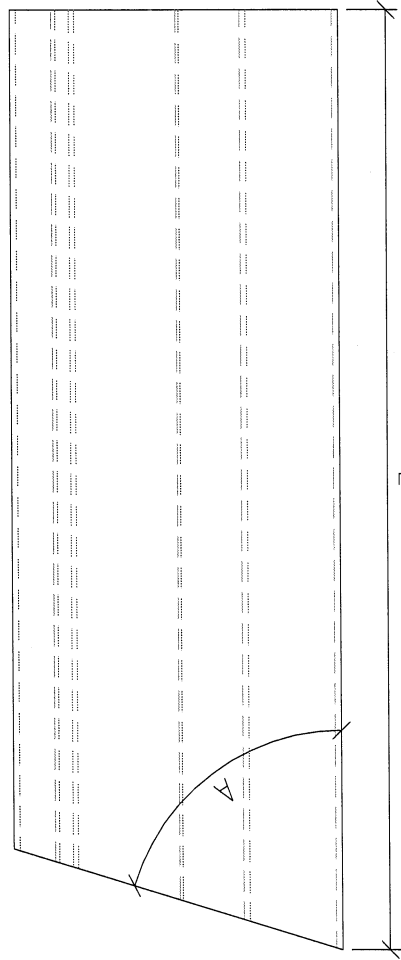

名稱	扶手加工圖	制圖	LHR	2023,09,17	修改	-	
材料	X86525	復核	-	-	日期	-	
顏色	JMQ213457(3coats)	批準			圖號	X86525-4	

送工地

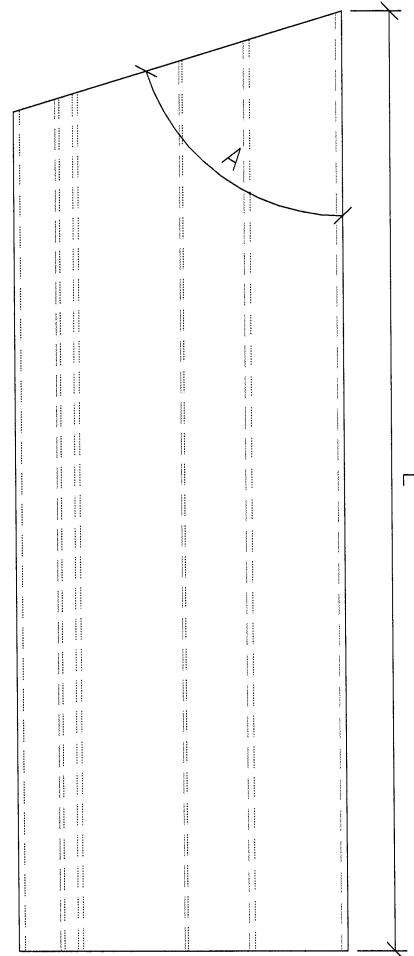
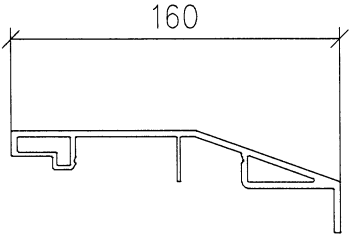

美特鋁質 有限公司
MIDI Aluminium Fabricator Ltd.

工程號	J853	地盤	錦上路
-----	------	----	-----

序號	物料編號	數量	L:	A	安裝位置	樓層
01	T5-X86525-5-1	1	1669	73	見派位圖	T5 ROOF
02	T5-X86525-5-2	1	1587	45	見派位圖	T5 ROOF
03	T5-X86525-5-3	1	1913	45	見派位圖	T5 ROOF
04	T5-X86525-5-4	1	2222	70	見派位圖	T5 ROOF
05	T7-X86525-5-1	1	1972	45	見派位圖	T7 ROOF
06	T7-X86525-5-2	1	2053	45	見派位圖	T7 ROOF
07	T7-X86525-5-3	1	1775	45	見派位圖	T7 ROOF
08	T7-X86525-5-4	1	2479	45	見派位圖	T7 ROOF
		8				

名稱	扶手加工圖	制圖	LHR	2023,09,17	修改	-	
材料	X86525	復核	-	-	日期	-	
顏色	JMQ213457(3coats)	批準			圖號	X86525-5	



美特鋁質有限公司
MIDI Aluminium Fabricator Ltd.

工程號	J853	地盤	錦上路
-----	------	----	-----

送工地

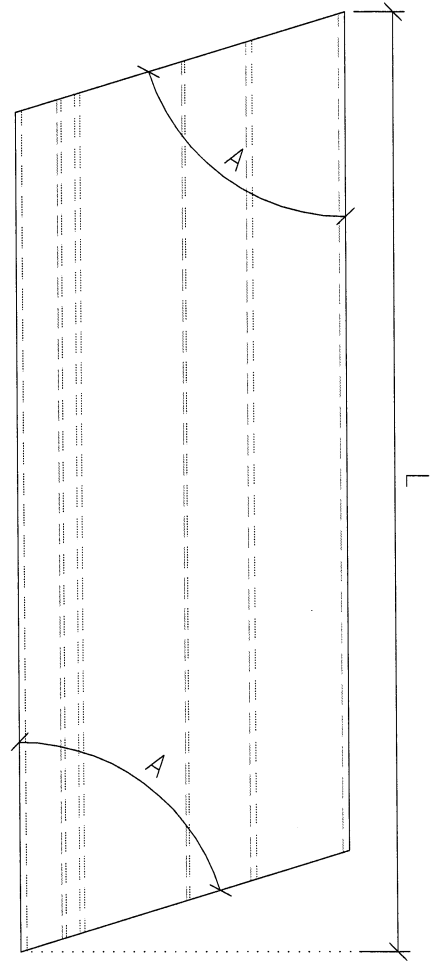
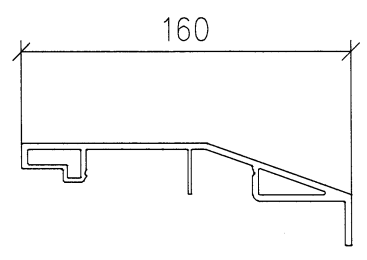

序號	物料編號	數量	L:	A	安裝位置	樓層
01	T5-X86525-6-1	1	360	45	見派位圖	T5 ROOF
02						
03						
04						
05						
06						
07						
08		1				

名稱	扶手加工圖	制圖	LHR	2023,09,17	修改	-	
材料	X86525	復核	-	-	日期	-	
顏色	JMQ213457(3coats)	批準			圖號	X86525-6	

送工地

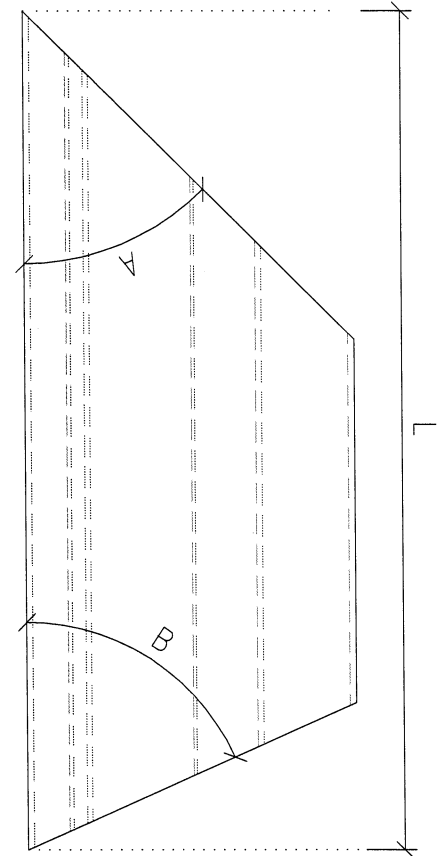
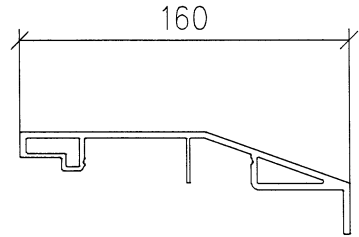

美特鋁質 有限公司
MIDI Aluminium Fabricator Ltd.

工程號	J853	地盤	錦上路
-----	------	----	-----

序號	物料編號	數量	L:	A	B	安裝位置	樓層
01	T5-X86525-7-1	1	770	45	72	見派位圖	T5 ROOF
02	T5-X86525-7-2	1	542	72	63	見派位圖	T5 ROOF
03	T7-X86525-7-1	1	2183	45	45	見派位圖	T7 ROOF
04							
05							
06							
07							
08							

名稱	扶手加工圖	制圖	LHR	2023,09,17	修改	-
材料	X86525	復核	-	-	日期	-
顏色	JMQ213457(3coats)	批準			圖號	X86525-7

15



美特鋁質有限公司

MIDI Aluminium Fabricator Ltd.

工程號

J853

地盤

錦上路

送工地

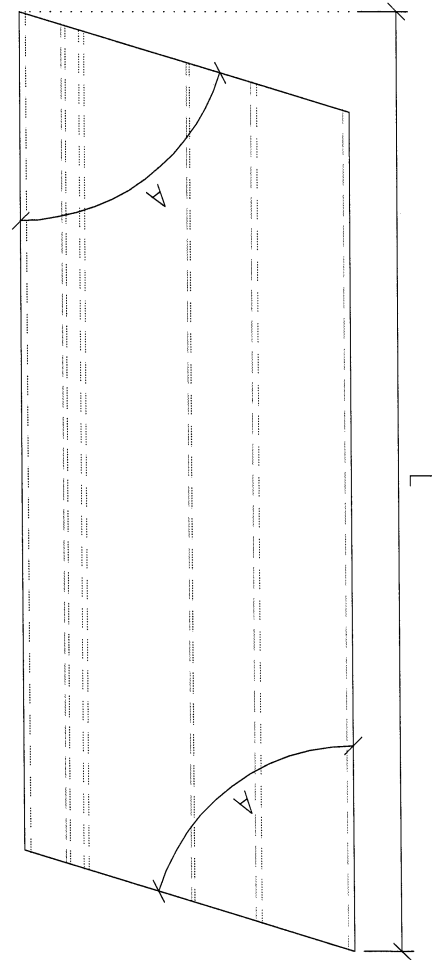
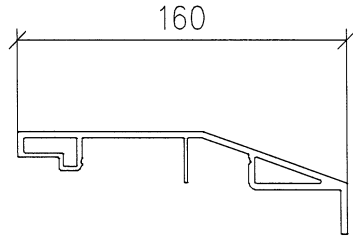

序號	物料編號	數量	L:	A	安裝位置	樓層
01	T5-X86525-8-1	1	735	45	見派位圖	T5 ROOF
02	T5-X86525-8-2	1	360	45	見派位圖	T5 ROOF
03	T7-X86525-8-1	1	1135	45	見派位圖	T7 ROOF
04	T7-X86525-8-2	1	1820	45	見派位圖	T7 ROOF
05	T7-X86525-8-3	1	385	45	見派位圖	T7 ROOF
06						
07						
08		5				

名稱	扶手加工圖	制圖	LHR	2023,09,17	修改	-	
材料	X86525	復核	-	-	日期	-	
顏色	JMQ213457(3coats)	批準			圖號	X86525-8	

送工地



美特鋁質 有限公司
MIDI Aluminium Fabricator Ltd.

工程號	J853	地盤	錦上路
-----	------	----	-----

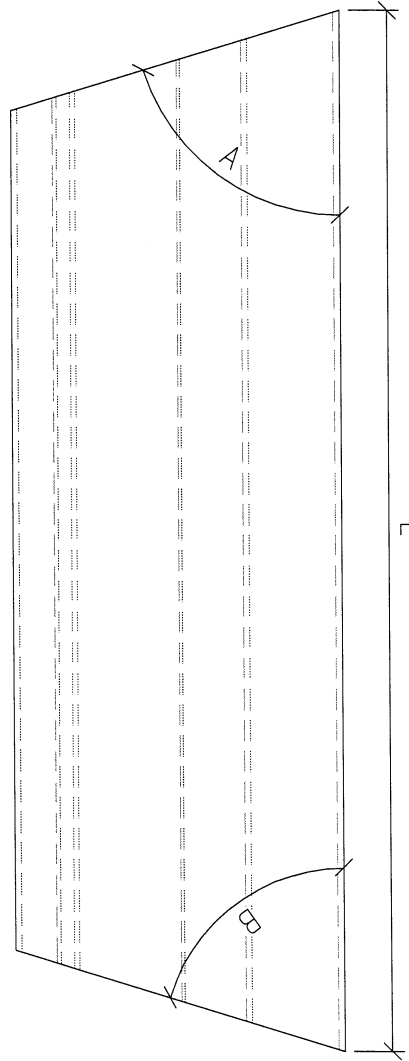
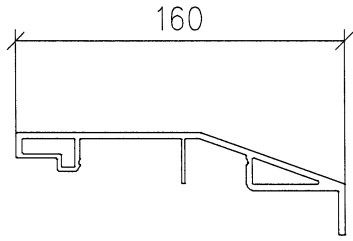

序號	物料編號	數量	L:	A	B	安裝位置	樓層
01	T5-X86525-6-1	1	2139	45	70	見派位圖	T5 ROOF
02							
03							
04							
05							
06							
07							
08		1					

名稱	扶手加工圖	制圖	LHR	2023,09,17	修改	-	
材料	X86525	復核	-	-	日期	-	
顏色	JMQ213457(3coats)	批準			圖號	X86525-9	



美特鋁質有限公司

MIDI Aluminium Fabricator Ltd.

工程號

J853

地盤

錦上路

送工地

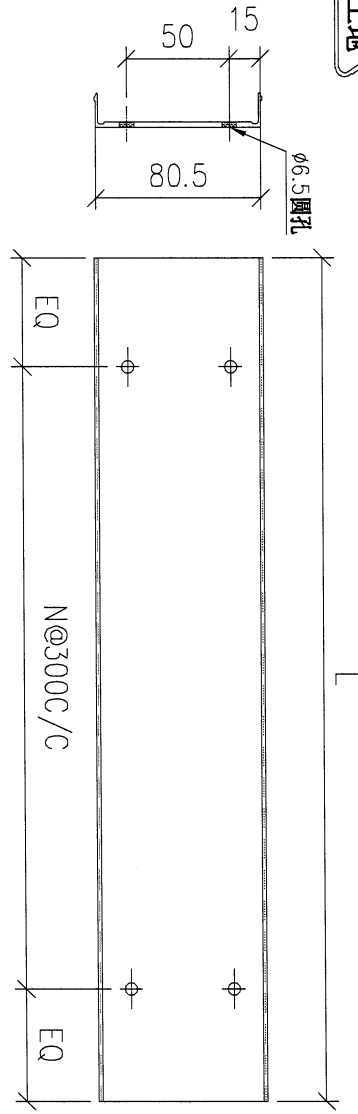

序號	物料編號	數量	L:	EQ	N:	安裝位置	樓層
01	T1-X86524-1-1	1	1746	123	5	見派位圖	T1 ROOF
02	T1-X86524-1-2	5	1900	50	6	見派位圖	T1 ROOF
03	T1-X86524-1-3	2	1530	15	5	見派位圖	T1 ROOF
04	T1-X86524-1-4	2	1562	31	5	見派位圖	T1 ROOF
05	T1-X86524-1-5	5	2000	100	6	見派位圖	T1 ROOF
06	T1-X86524-1-6	1	1872	36	6	見派位圖	T1 ROOF
07	T2-X86524-1-1	1	2334	117	7	見派位圖	T2 ROOF
08	T2-X86524-1-2	4	2175	37.5	7	見派位圖	T2 ROOF
09	T2-X86524-1-3	1	2186	43	7	見派位圖	T2 ROOF
10	T2-X86524-1-4	2	1785	142.5	5	見派位圖	T2 ROOF
11	T2-X86524-1-5	10	2000	100	6	見派位圖	T2 ROOF

名稱	扶手扣蓋加工圖	制圖	LHR	2023,09,17	修改	-
材料	X86524	復核	-	-	日期	-
顏色	JMQ213457(3coats)	批准			圖號	X86524-1

18



美特鋁質有限公司

MIDI Aluminium Fabricator Ltd.

工程號

J853

地盤

錦上路

序號	物料編號	數量	L:	EQ	N:	安裝位置	樓層
12	T3-X86524-1-1	1	1805	152.5	5	見派位圖	T3 ROOF
13	T3-X86524-1-2	4	1670	85	5	見派位圖	T3 ROOF
14	T3-X86524-1-3	2	1508	154	4	見派位圖	T3 ROOF
15	T3-X86524-1-4	1	1668	84	5	見派位圖	T3 ROOF
16	T3-X86524-1-5	2	1810	105	5	見派位圖	T3 ROOF
17	T3-X86524-1-6	10	2000	100	6	見派位圖	T3 ROOF
18	T5-X86524-1-1	1	1986	93	6	見派位圖	T5 ROOF
19	T5-X86524-1-2	8	1900	50	6	見派位圖	T5 ROOF
20	T5-X86524-1-3	1	1544	22	5	見派位圖	T5 ROOF
21	T5-X86524-1-4	1	1760	130	5	見派位圖	T5 ROOF
22	T5-X86524-1-5	2	1753	126.5	5	見派位圖	T5 ROOF
23	T5-X86524-1-6	1	2085	142.5	6	見派位圖	T5 ROOF
24	T5-X86524-1-7	2	2094	147	6	見派位圖	T5 ROOF
25	T5-X86524-1-8	1	2230	65	7	見派位圖	T5 ROOF
26	T6-X86524-1-1	2	2050	125	6	見派位圖	T6 ROOF
27	T6-X86524-1-2	7	1914	57	6	見派位圖	T6 ROOF
28	T7-X86524-1-1	1	2106	153	6	見派位圖	T7 ROOF
29	T7-X86524-1-2	12	1940	70	6	見派位圖	T7 ROOF
30	T7-X86524-1-3	3	1771	135.5	5	見派位圖	T7 ROOF
31	T7-X86524-1-4	1	1729	114.5	5	見派位圖	T7 ROOF
32	T7-X86524-1-5	3	1807	153.5	5	見派位圖	T7 ROOF

名稱	扶手扣蓋加工圖	制圖	LHR	2023,09,17	修改	-	
材料	X86524	復核	-	-	日期	-	
顏色	JMQ213457(3coats)	批准			圖號	X86524-1	

送工地

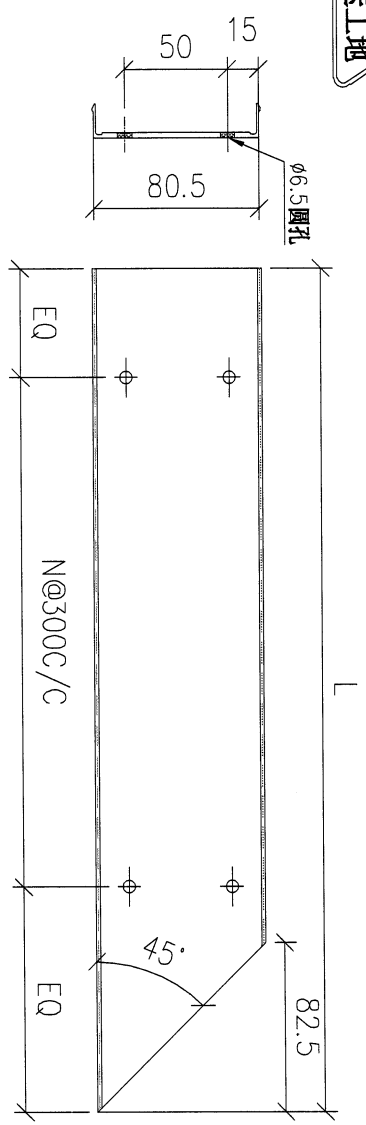

美特鋁質有限公司
MIDI Aluminium Fabricator Ltd.

工程號	J853	地盤	錦上路
-----	------	----	-----

序號	物料編號	數量	L:	EQ	N:	安裝位置	樓層	
01	T1-X86524-2-1	1	1786	143	5	見派位圖	T1 ROOF	
02	T1-X86524-2-2	1	1731	115.5	5	見派位圖	T1 ROOF	
03	T1-X86524-2-3	1	1762	131	5	見派位圖	T1 ROOF	
04	T5-X86524-2-1	1	1743	121.5	5	見派位圖	T5 ROOF	
05	T5-X86524-2-2	1	1543	171.5	4	見派位圖	T5 ROOF	
06	T5-X86524-2-3	1	2314	107	7	見派位圖	T5 ROOF	
07	T5-X86524-2-4	1	1868	184	5	見派位圖	T5 ROOF	
08	T7-X86524-2-1	1	1971	85.5	6	見派位圖	T7 ROOF	
09	T7-X86524-2-2	1	1929	64.5	6	見派位圖	T7 ROOF	
10	T7-X86524-2-3	1	2006	103	6	見派位圖	T7 ROOF	
11	T7-X86524-2-4	1	1730	165	5	見派位圖	T7 ROOF	
12								
13								
		11						

名稱	扶手扣蓋加工圖	制圖	LHR	2023,09,17	修改	-
材料	X86524	復核	-	-	日期	-
顏色	JM213457(3coats)	批准			圖號	X86524-2



美特鋁質有限公司
MIDI Aluminium Fabricator Ltd.

工程號 J853 地盤 錦上路

送工地

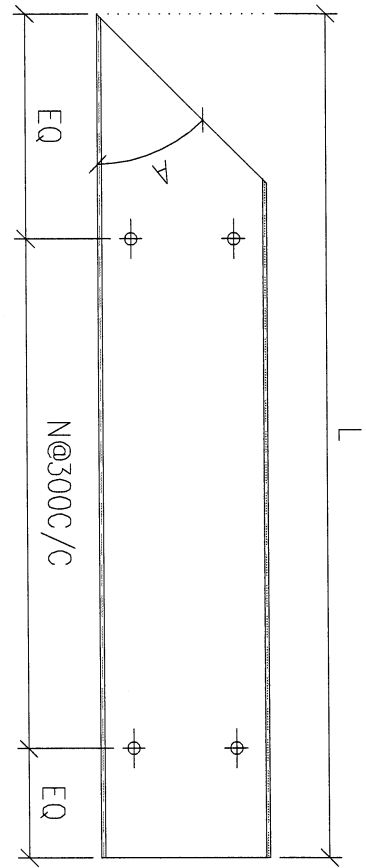
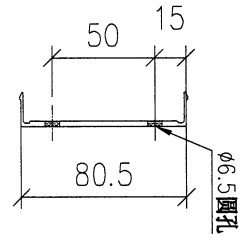

序號	物料編號	數量	L:	A	EQ	N:	安裝位置	樓層
01	T1-X86524-3-1	1	1731	45	115.5	5	見派位圖	T1 ROOF
02	T1-X86524-3-2	1	1046	45	223	2	見派位圖	T1 ROOF
03	T1-X86524-3-3	1	1762	45	131	5	見派位圖	T1 ROOF
04	T1-X86524-3-4	1	1910	45	205	5	見派位圖	T1 ROOF
05	T5-X86524-3-1	1	1951	45	75.5	6	見派位圖	T5 ROOF
06	T5-X86524-3-2	1	1953	45	76.5	6	見派位圖	T5 ROOF
07	T5-X86524-3-3	1	2251	63	75.5	7	見派位圖	T5 ROOF
08	T7-X86524-3-1	1	2093	45	146.5	6	見派位圖	T7 ROOF
09								
10								
11								
12								
13								
		8						

名稱	扶手扣蓋加工圖	制圖	LHR	2023,09,17	修改	-	
材料	X86524	復核	-	-	日期	-	
顏色	JMQ213457(3coats)	批准			圖號	X86524-3	

送工地

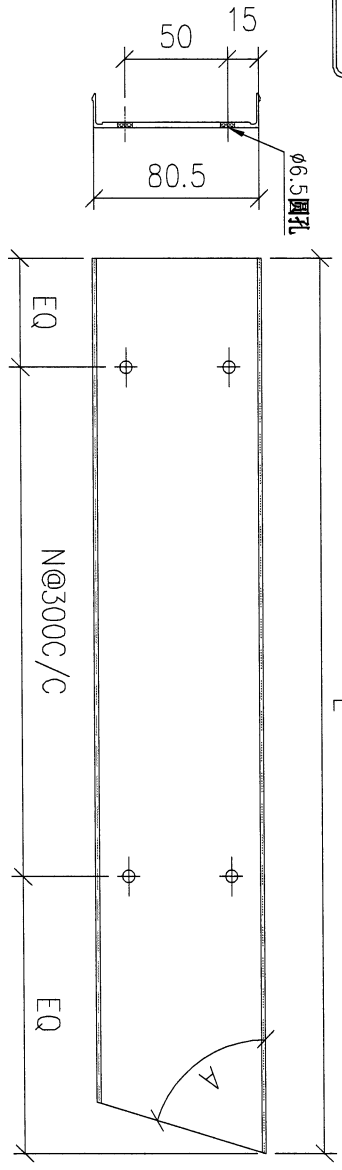

美特鋁質有限公司
MIDI Aluminium Fabricator Ltd.

工程號	J853	地盤	錦上路
-----	------	----	-----

序號	物料編號	數量	L:	A	EQ	N:	安裝位置	樓層
01	T5-X86524-4-1	1	1743	73	121.5	5	見派位圖	T5 ROOF
02	T5-X86524-4-2	1	1997	45	98.5	6	見派位圖	T5 ROOF
03	T5-X86524-4-3	1	1950	45	75	6	見派位圖	T5 ROOF
04	T7-X86524-4-1	1	2089	45	144.5	6	見派位圖	T7 ROOF
05								
06								
07								
08								
09								
10								
11								
12								
13								
		4						

名稱	扶手扣蓋加工圖	制圖	LHR	2023,09,17	修改	-	
材料	X86524	復核	-	-	日期	-	
顏色	JMQ213457(3coats)	批準			圖號	X86524-4	

送工地

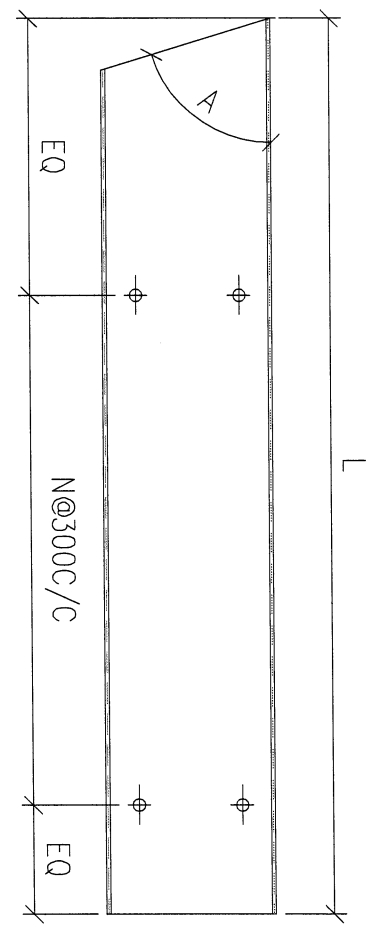
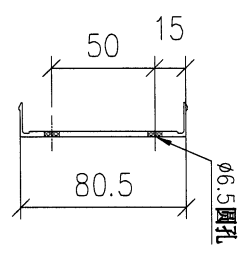

美特鋁質有限公司
MIDI Aluminium Fabricator Ltd.

工程號	J853	地盤	錦上路
-----	------	----	-----

序號	物料編號	數量	L:	A	EQ	N:	安裝位置	樓層	
01	T5-X86524-5-1	1	1655	73	77.5	5	見派位圖	T5 ROOF	
02	T5-X86524-5-2	1	1540	45	170	4	見派位圖	T5 ROOF	
03	T5-X86524-5-3	1	1866	45	183	5	見派位圖	T5 ROOF	
04	T5-X86524-5-4	1	2204	70	52	7	見派位圖	T5 ROOF	
05	T7-X86524-5-1	1	1925	45	62.5	6	見派位圖	T7 ROOF	
06	T7-X86524-5-2	1	2006	45	103	6	見派位圖	T7 ROOF	
07	T7-X86524-5-3	1	1728	45	114	5	見派位圖	T7 ROOF	
08	T7-X86524-5-4	1	2432	45	166	7	見派位圖	T7 ROOF	
09									
10									
11									
12									
13									
		8							

名稱	扶手扣蓋加工圖	制圖	LHR	2023,09,17	修改	-
材料	X86524	復核	-	-	日期	-
顏色	JMQ213457(3coats)	批准			圖號	X86524-5



美特鋁質 有限公司
MIDI Aluminium Fabricator Ltd.

工程號	J853	地盤	錦上路
-----	------	----	-----

送工地

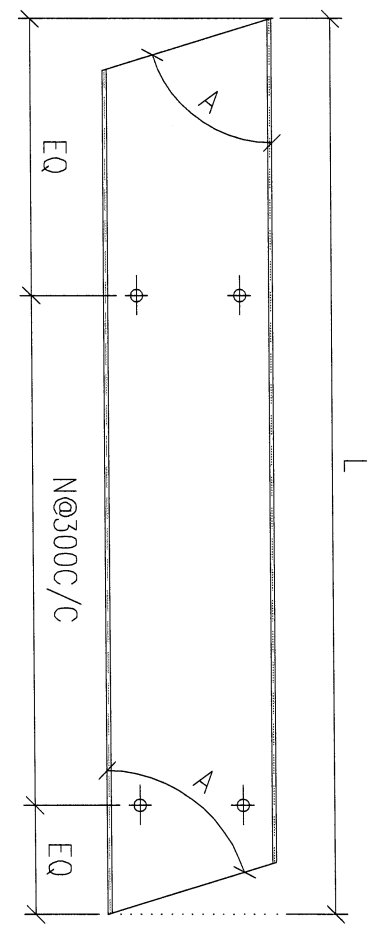
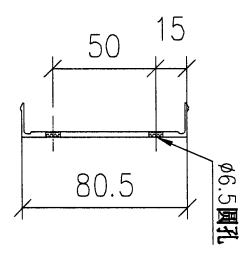

序號	物料編號	數量	L:	A	EQ	N:	安裝位置	樓層
01	T5-X86524-6-1	1	283	45	100	0	見拆位圖	T5 ROOF
02								
03								
04								
05								
06								
07								
08								
09								
10								
11								
12								
13								

名稱	扶手扣蓋加工圖	制圖	LHR	2023,09,17	修改	-	
材料	X86524	復核	-	-	日期	-	
顏色	JMQ213457(3coats)	批準			圖號	X86524-6	

送工地

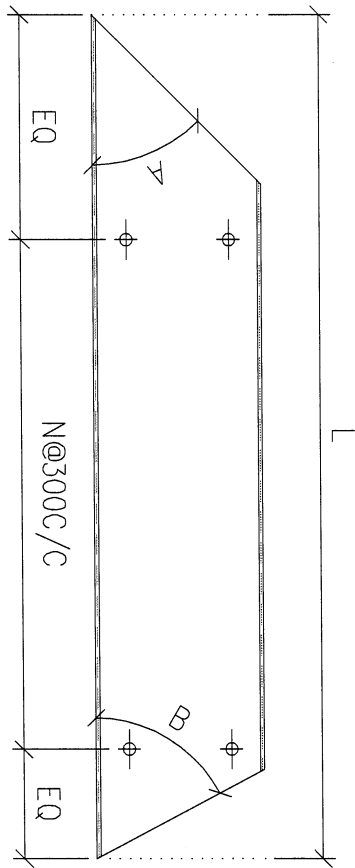
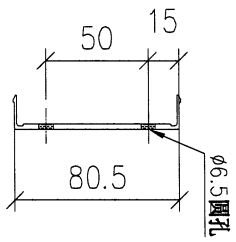

 美特鋁質 有限公司 MIDI Aluminium Fabricator Ltd.			
工程號	J853	地盤	錦上路

序號	物料編號	數量	L:	A	B	EQ	N:	安裝位置	樓層
01	T5-X86524-7-1	1	730	45	72	65	2	見派位圖	T5 ROOF
02	T5-X86524-7-2	1	516	72	63	108	1	見派位圖	T5 ROOF
03	T7-X86524-7-1	1	2122	45	45	161	6	見派位圖	T7 ROOF
04									
05									
06									
07									
08									
09									
10									
11									
12									
13									
		3							

名稱	扶手扣蓋加工圖	制圖	LHR	2023,09,17	修改	-	
材料	X86524	復核	-	-	日期	-	
顏色	JM213457(3coats)	批准			圖號	X86524-7	



美特鋁質有限公司
MIDI Aluminium Fabricator Ltd.

工程號	J853	地盤	錦上路
-----	------	----	-----

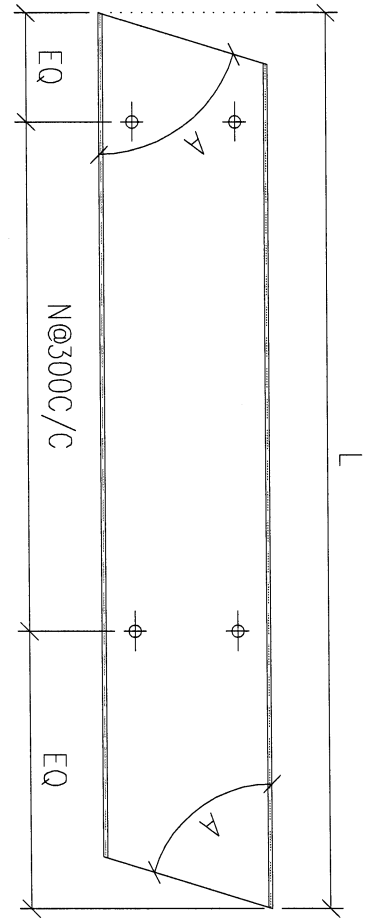
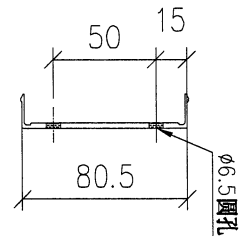

序號	物料編號	數量	L:	A	EQ	N:	安裝位置	樓層
01	T5-X86524-8-1	1	658	45	179	1	見派位圖	T5 ROOF
02	T5-X86524-8-2	1	282	45	100	0	見派位圖	T5 ROOF
03	T7-X86524-8-1	1	1058	45	79	3	見派位圖	T7 ROOF
04	T7-X86524-8-2	1	1743	45	121.5	5	見派位圖	T7 ROOF
05	T7-X86524-8-3	1	308	45	100	0	見派位圖	T7 ROOF
06								
07								
08								
09								
10								
11								
12								
13								
		5						

名稱	扶手扣蓋加工圖	制圖	LHR	2023,09,17	修改	-	
材料	X86524	復核	-	-	日期	-	
顏色	JMQ213457(3coats)	批准			圖號	X86524-8	

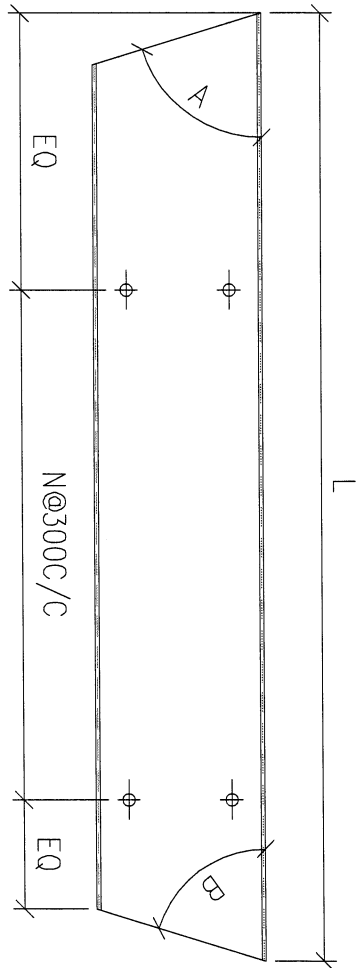
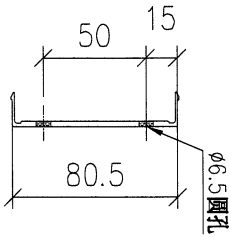

美特鋁質 有限公司 MIDI Aluminium Fabricator Ltd.			
工程號	J853	地盤	錦上路

序號	物料編號	數量	L:	A	B	EQ	N:	安裝位置	樓層
01	T5-X86524-9-1	1	2075	45	70	137.5	6	扇位圖	T5 ROOF
02									
03									
04									
05									
06									
07									
08									
09									
10									
11									
12									
13									

名稱	扶手扣蓋加工圖	制圖	LHR	2023,09,17	修改	-	
材料	X86524	復核	-	-	日期	-	
顏色	JMQ213457(3coats)	批準			圖號	X86524-9	