

工程指示 / 要求簡箋 ENGINEER INSTRUCTIONS(E.I.)

工程指示編號:	EI- 6504	修改版本:	-
	HK-1605		
工程編號:	J 853	工程名稱:	延坪道
收件人:	生統	發件人:	Joe Chan
工程項目:	T7, 25/F, Flat B 後裝窗補料.	日期:	14/07/2023

<input checked="" type="checkbox"/> 原合約工程包	<input type="checkbox"/> 原合約工程加 / 減賬 QT-	<input type="checkbox"/> 新工程報價 QT-
--	--	------------------------------------

信件批核號碼/圖紙參考編號:	批核模具圖紙編號:
客戶指示附件:	管理內部批簽署:

<input type="checkbox"/> 初步鋁料 B.M.	<input type="checkbox"/> 加工拆圖, 然後生產	<input type="checkbox"/> 尺寸表
<input type="checkbox"/> 正式鋁料 B.M.	<input type="checkbox"/> 技術上資料/指示	<input type="checkbox"/> 報價
<input type="checkbox"/> 配件 B.M.	<input type="checkbox"/> 樣辦或貨品說明書	<input type="checkbox"/> 分判合約
<input type="checkbox"/> 其他:		

內容: T7, 25B 之後裝窗用百頁玉, 窗玉, 又中橫料.
請依附件資料, 組裝以上物料, 送地盤,
由地盤現場修改安裝.

急

完成上列要求日期: 20/7/2023 ASAP

國內

<input type="checkbox"/> 生產技術總監	<input type="checkbox"/> 連附件	<input type="checkbox"/> 技術部	<input type="checkbox"/> 連附件	<input type="checkbox"/> 生產部	<input type="checkbox"/> 連附件
<input type="checkbox"/> 採購部	<input type="checkbox"/> 連附件	<input checked="" type="checkbox"/> 生產統籌部	<input checked="" type="checkbox"/> 連附件	<input type="checkbox"/> 報關組	<input type="checkbox"/> 連附件
<input type="checkbox"/> 質檢部	<input type="checkbox"/> 連附件	<input type="checkbox"/> 會計部	<input type="checkbox"/> 連附件	<input type="checkbox"/> 機械設計部	<input type="checkbox"/> 連附件
<input type="checkbox"/> 香港辦	<input type="checkbox"/> 連附件	<input type="checkbox"/> 其他:			

香港

<input type="checkbox"/> 行政部	<input type="checkbox"/> 連附件	<input type="checkbox"/> 會計部	<input type="checkbox"/> 連附件	<input type="checkbox"/> 統籌部	<input type="checkbox"/> 連附件	<input type="checkbox"/> 工程部	<input type="checkbox"/> 連附件
<input type="checkbox"/> 採購部	<input type="checkbox"/> 連附件	<input type="checkbox"/> QS部	<input type="checkbox"/> 連附件	<input checked="" type="checkbox"/> 地盤管理	<input checked="" type="checkbox"/> 連附件	<input type="checkbox"/> 維修部	<input type="checkbox"/> 連附件

*發件人簽署:	JK	*組別成員批核簽署:	PP JK
傳遞編號:	HK1605/23	項目經理簽署:	

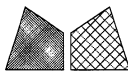
 美特鋁質 有限公司 MIDI Aluminium Fabricator Ltd.				類別		物料號	
修改				制圖	陳日強	圖號	853-AL275-1L
日期				復核		數量	
版次	編號	長度 DIM.A	DIM.B	DIM.C	DIM.D	DIM.E	數量
0	853-AL275-1L	240.5	-	-	-	-	1

頂

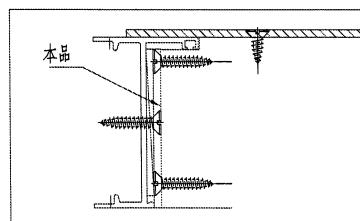
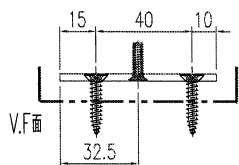
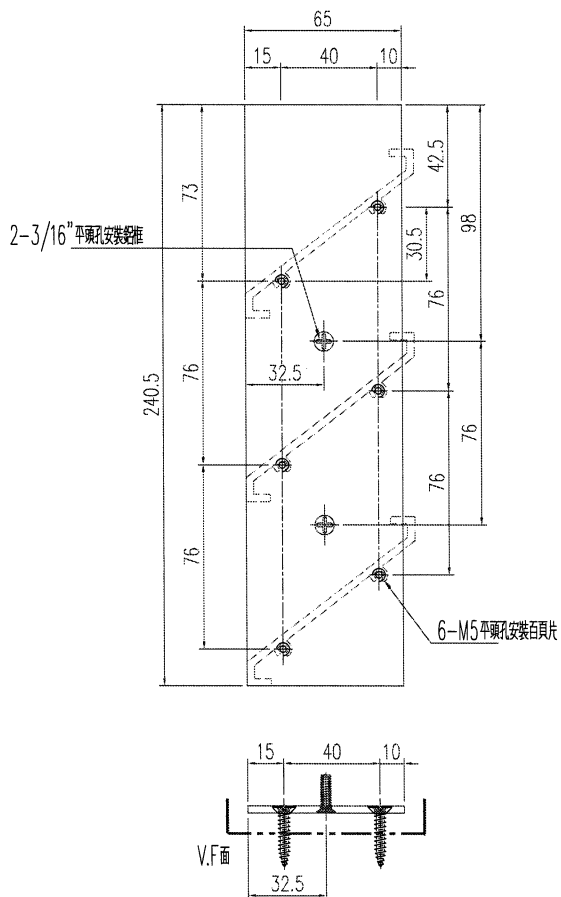

工程號	J-853 延平道	地盤	
名稱	百叶玉铝板		採用
材料	3mm 铝板		地盤
顏色	EC-DG-D334232-ZD1 (閃粉古銅)		工廠

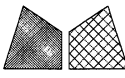
 美特鋁質 有限公司 MIDI Aluminium Fabricator Ltd.				類別		物料號	
修改				制圖	陈日强	圖號	853-AL275-1R
日期				復核		數量	
版次	编号	长度 DIM.A	DIM.B	DIM.C	DIM.D	DIM.E	数量 位置
0	853-AL275-1R	240.5	-	-	-	-	1 -

頂

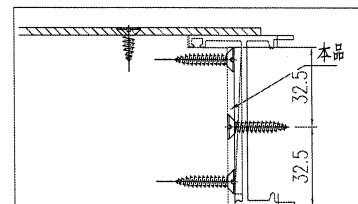
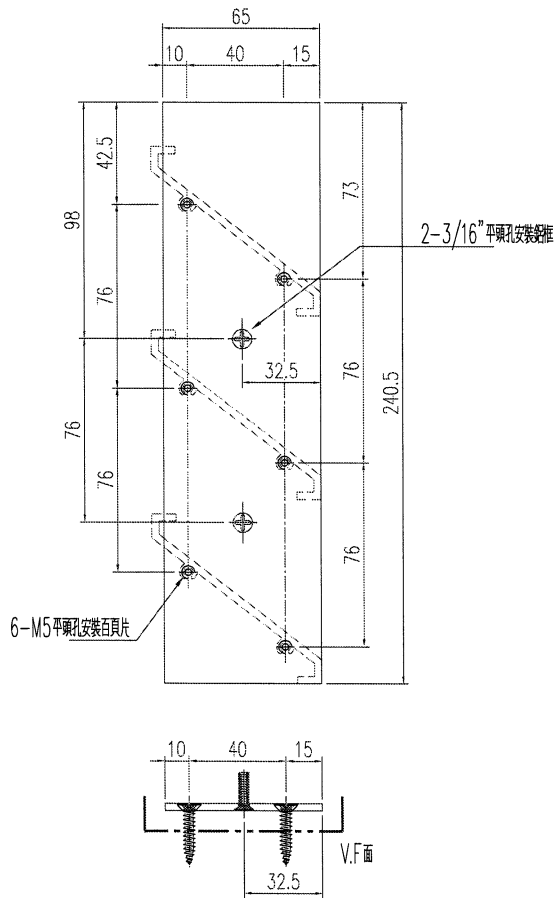

工程號	J-853 延平道	地盤	
名稱	百叶玉铝板		採用
材料	3mm 铝板		地盤
顏色	EC-DG-D334232-ZD1 (閃粉古銅)		工廠

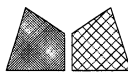
 美特鋁質 有限公司 MIDI Aluminium Fabricator Ltd.				類別		物料號			
修改				制圖	陈日强	圖號	X85954-B3		
日期				復核		數量			
版次	编号	长度	DIM.A	DIM.B	DIM.C	DIM.D	DIM.E	數量	位置
0	X85954-B3-10	535		481	2x220c/c	20.5	-	1	-

只开孔, 不装扇撑

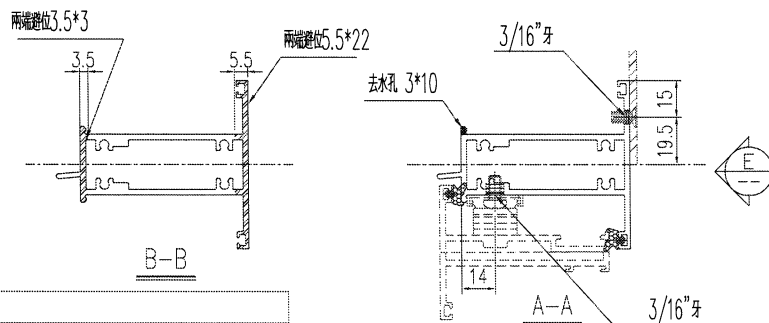
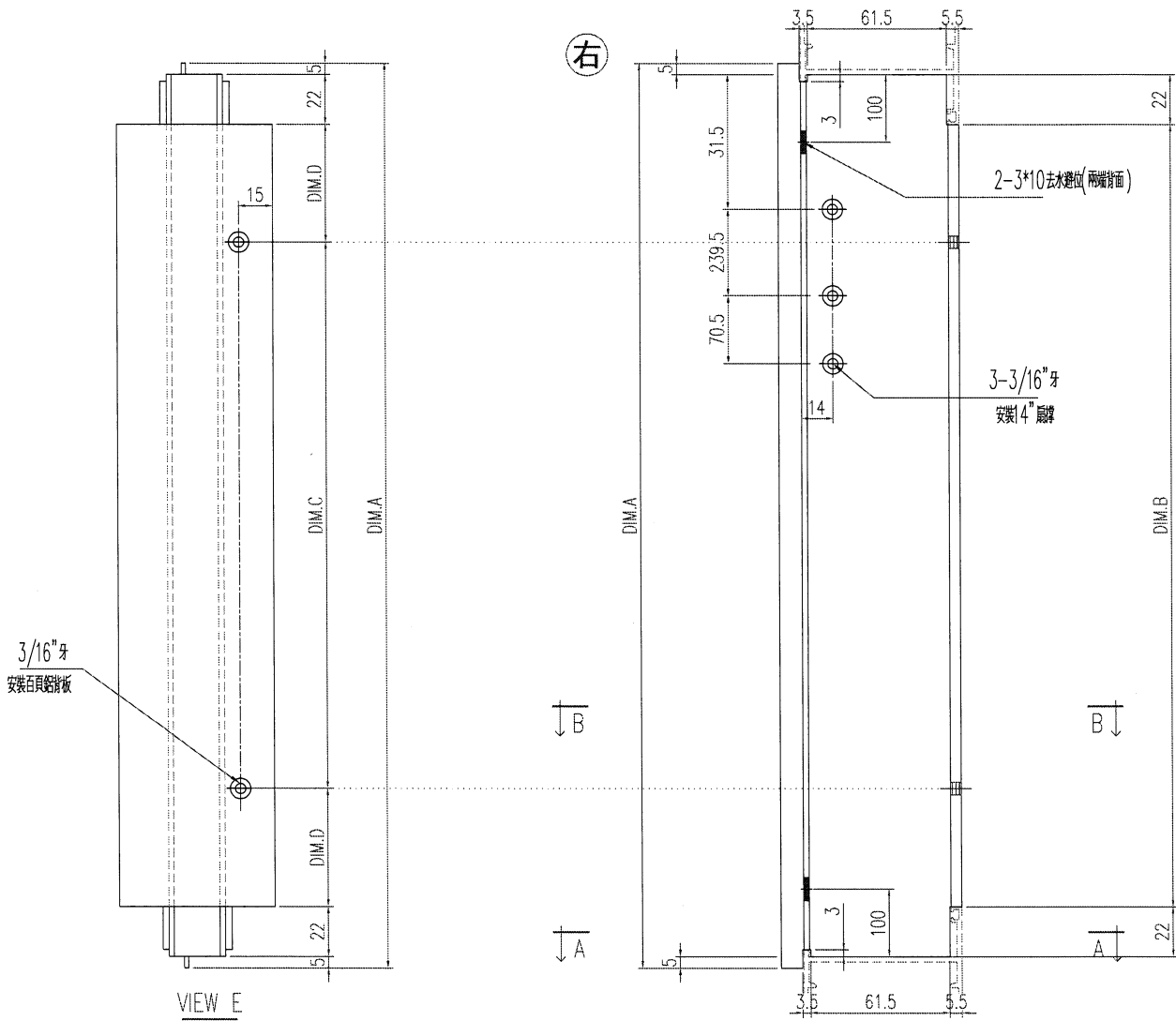

工程號	J-853 延平道	地盤	
名稱	上生下生中橫	採用	
材料	X85954	地盤	
顏色	古銅色/JMQ213457	工廠	

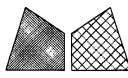
 美特鋁質 有限公司 MIDI Aluminium Fabricator Ltd.				類別		物料號			
修改	B			制圖	陳日強		圖號	X85958-B1	
日期	2023-04-08			復核			數量		
				批准			位置	-	
版次	編號	長度 DIM.A	DIM.B	DIM.C	DIM.D	DIM.E	數量	位置	
0	X85958-B1-02	512	479				3	-	

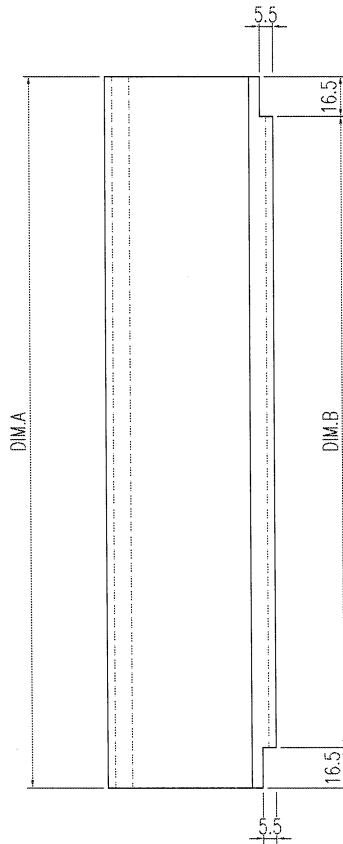
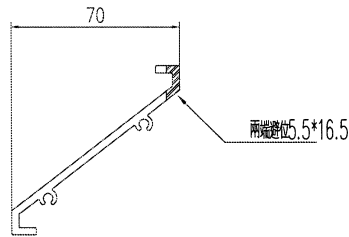

工程號	J-853 延平道	地盤	
名稱	百叶片	採用	
材料	X85958	地盤	
顏色	古銅色/JMQ213457	工廠	

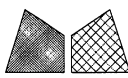
 美特鋁質 有限公司 MIDI Aluminium Fabricator Ltd.				類別		物料號		
				制圖	陈日強	圖號	X85964-B1	
修改				復核		數量		
日期				批准		位置	-	
版次	编号	长度 DIM.A	DIM.B	DIM.C	DIM.D	DIM.E	数量	位置
0	X85964-B1-10	774	212	499			1	-
0	X85964-B1-11	741.5	196	483			1	-

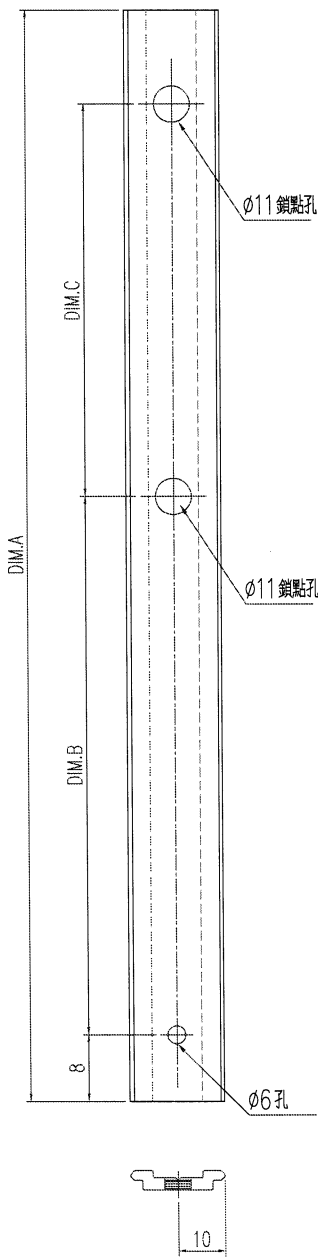

工程號	J-853 延平道	地盤	
名稱	多點鑽拉巴	採用	
材料	X85964	地盤	
顏色	古銅色/JMQ213457	工廠	

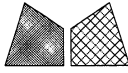
 美特鋁質 有限公司 MIDI Aluminium Fabricator Ltd.				類別		物料號			
修改				制圖	陳日強	圖號	X85964-B2		
日期				復核		數量			
				批准		位置	-		
版次	編號	長度 DIM.A	DIM.B	DIM.C	DIM.D	DIM.E	數量	位置	
0	X85964-B2-03	221	158				2	-	

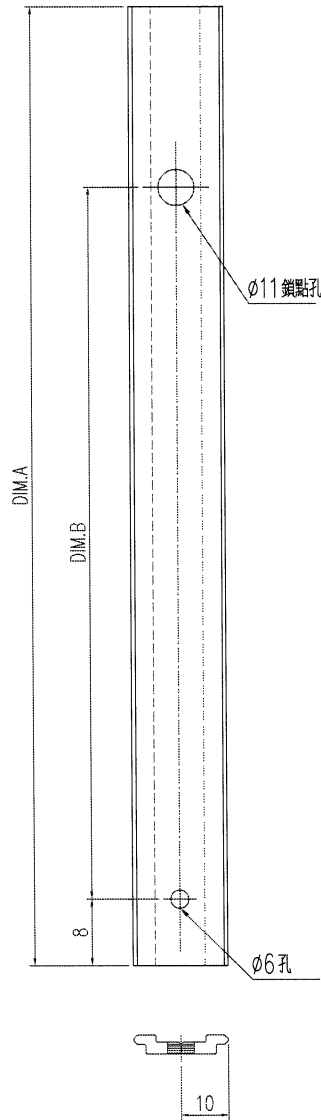

工程號	J-853 延平道	地盤	
名稱	多點鎖拉巴	採用	
材料	X85964	地盤	
顏色	古銅色/JMQ213457	工廠	

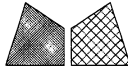
 美特鋁質 有限公司 MIDI Aluminium Fabricator Ltd.				類別		物料號			
修改				制圖	陳日強		圖號	X85957-B1	
日期				復核			數量		
				批准			位置	-	
版次	編號	長度 DIM.A	DIM.B	DIM.C	DIM.D	DIM.E	數量	位置	
0	X85957-B1-02	1114.5	288.5				1	-	

頂

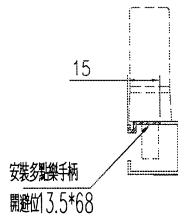
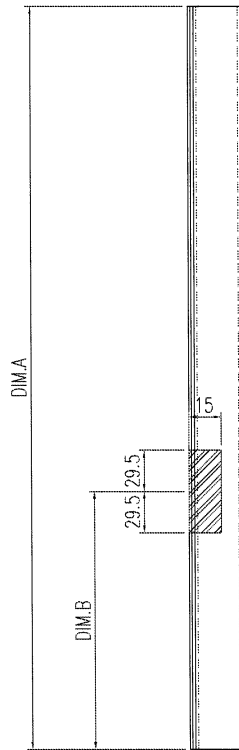

工程號	J-853 延平道	地盤	
名稱	窗扇玻璃压线 执手位置		採用
材料	X85957		地盤
顏色	古銅色/JMQ213457		工廠

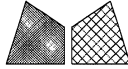
 美特鋁質 有限公司 MIDI Aluminium Fabricator Ltd.				類別		物料號			
修改				制圖	陳日強		圖號	X85957-B2	
日期				復核			數量		
				批准			位置	-	
版次	編號	長度 DIM.A	DIM.B	DIM.C	DIM.D	DIM.E	數量	位置	
0	X85957-B2-02	1147	288.5				1	-	

頂

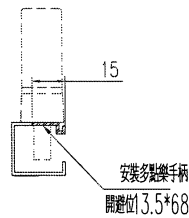
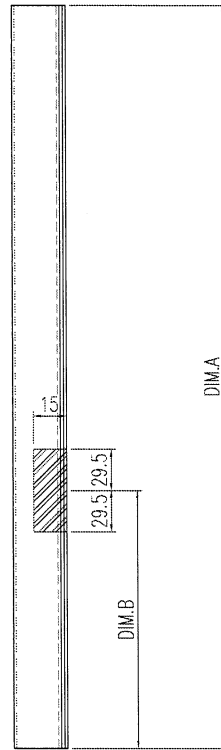

工程號	J-853 延平道	地盤	
名稱	窗扇玻璃压线 执手位置		採用
材料	X85957		地盤
顏色	古銅色/JMQ213457		工廠

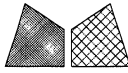
 美特鋁質 有限公司 MIDI Aluminium Fabricator Ltd.				類別		物料號			
修改				制圖	陈日强		圖號	X85957-B3	
日期				復核			數量		
				批准			位置	-	
版次	编号	长度 DIM.A	DIM.B	DIM.C	DIM.D	DIM.E	数量	位置	
0	X85957-B3-01	1147	-				1	-	
0	X85957-B3-02	1114.5	-				1	-	
0	X85957-B3-03	423	-				4	-	

頂

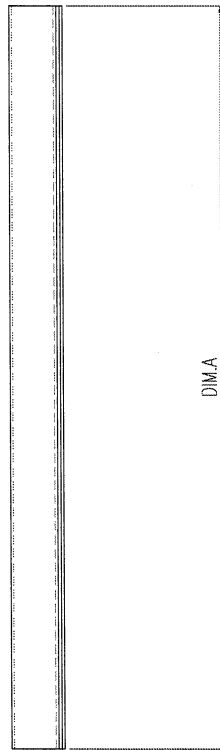

工程號	J-853 延平道	地盤	
名稱	窗扇玻璃压线	採用	
材料	X85957	地盤	
顏色	古銅色/JMQ213457	工廠	

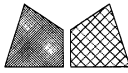
 美特鋁質 有限公司 MIDI Aluminium Fabricator Ltd.				類別		物料號			
修改				制圖	陳日強	圖號	X85952-B1		
日期				復核		數量			
版次	編號	長度 DIM.A	DIM.B	DIM.C	DIM.D	DIM.E	數量	位置	
0	X85952-B1-02	1185.5	324				1	-	

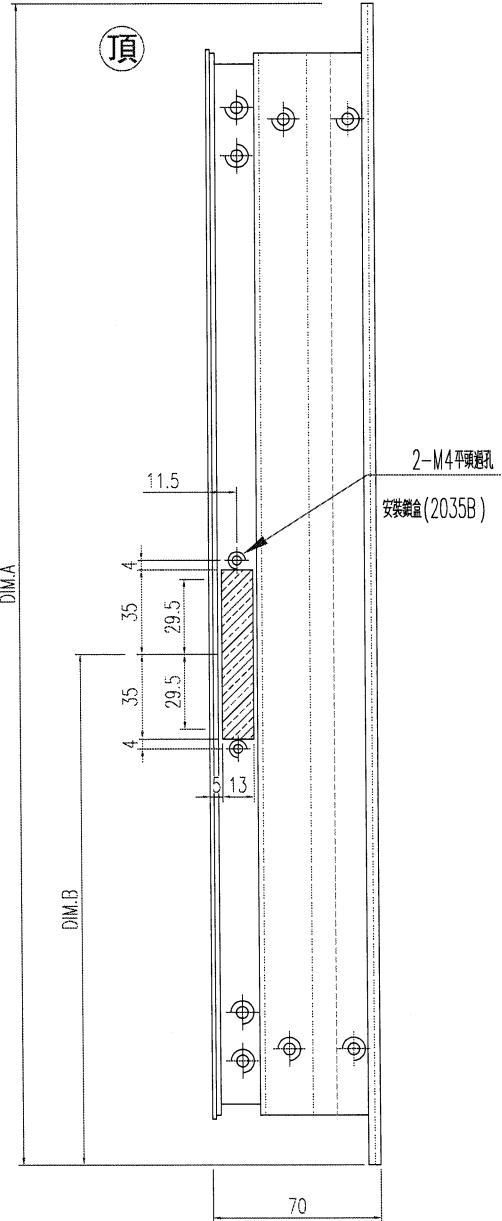
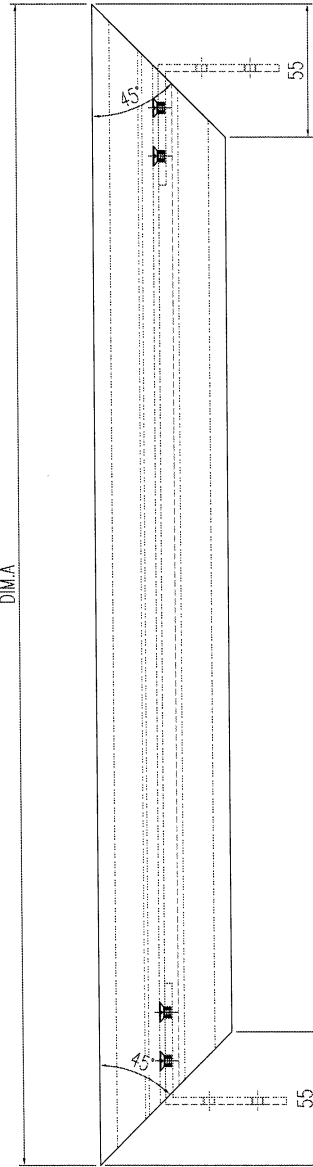

管玉螺絲安裝孔由工廠噴站

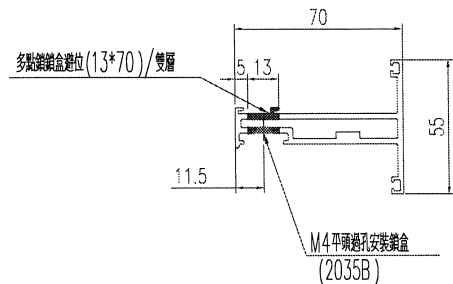

工程號	J-853 延平道	地盤	
名稱	窗扇 企	採用	
材料	X85952	地盤	
顏色	古銅色/JMQ213457	工廠	

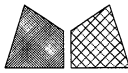
 美特鋁質 有限公司 MIDI Aluminium Fabricator Ltd.				類別		物料號		
修改				制圖	陳日強	圖號	X85952-B7	
日期				復核		數量		
版次	編號	長度 DIM.A	DIM.B	DIM.C	DIM.D	DIM.E	數量	位置
0	X85952-B7-02	1218	324				1	-

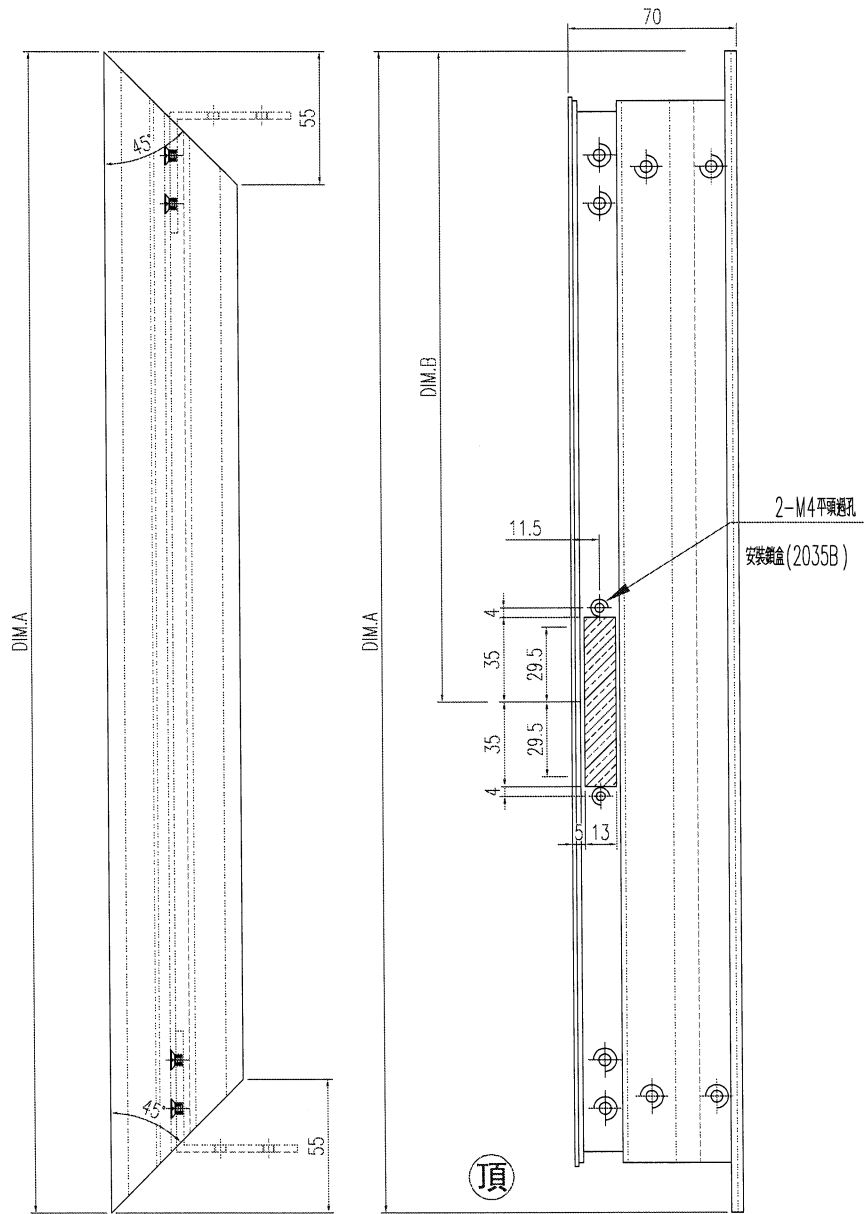

窗玉鋁安裝孔由工廠提供

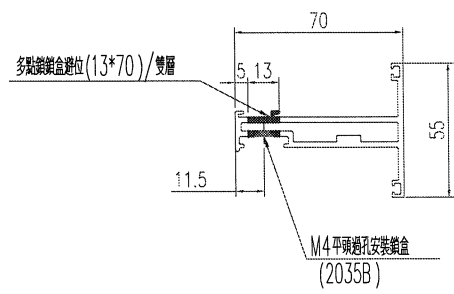

工程號	J-853 延平道	地盤	
名稱	窗扇企	採用	
材料	X85952	地盤	
顏色	古銅色/JMQ213457	工廠	

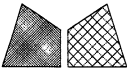
 美特鋁質 有限公司 MIDI Aluminium Fabricator Ltd.				類別		物料號			
修改	D			制圖	陈日强	圖號	X85952-B2		
日期	2023-04-14			復核		數量			
版次	编号	长度 DIM.A	DIM.B	DIM.C	DIM.D	DIM.E	数量	位置	
0	X85952-B2-01	1185.5	192.8	2*400 c/c			1	-	
0	X85952-B2-02	1218	209	2*400 c/c			1	-	

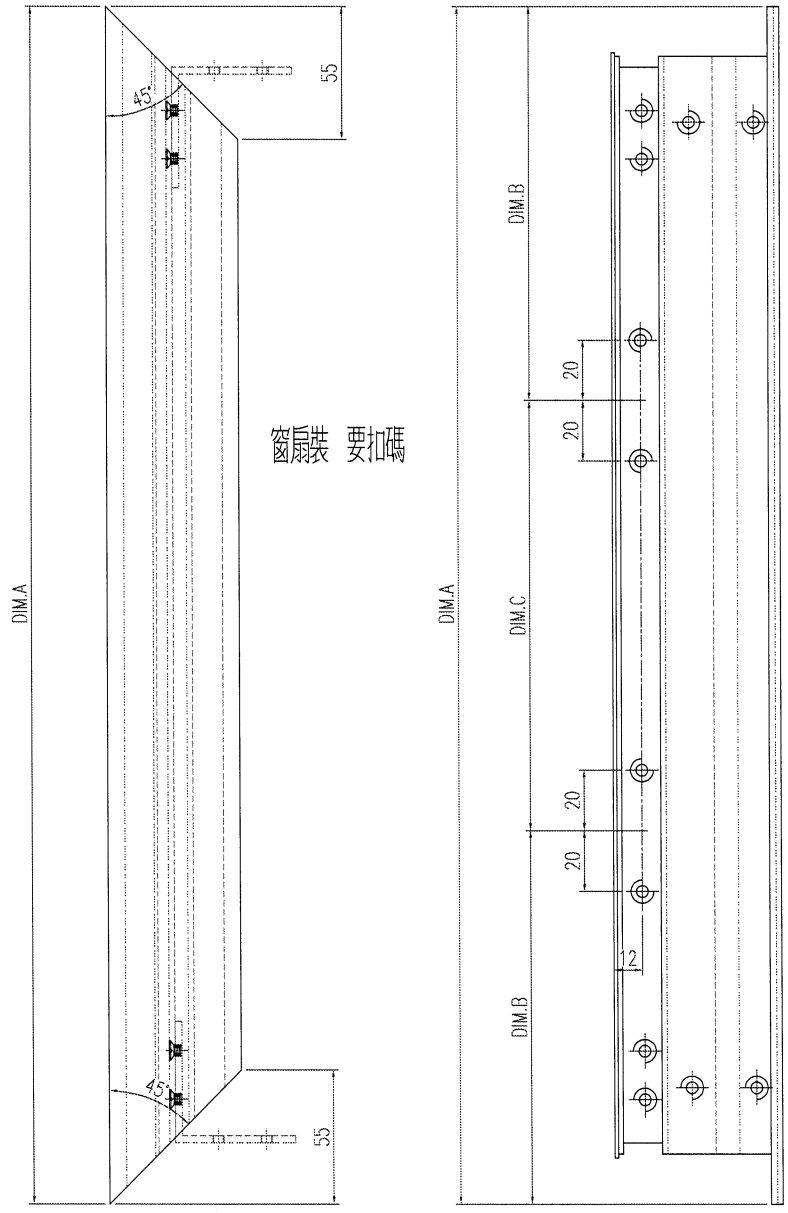

窗扇裝孔由工廠配

工程號	J-853 延平道	地盤	
名稱	窗扇 企	採用	
材料	X85952	地盤	
顏色	古銅色/JMQ213457	工廠	

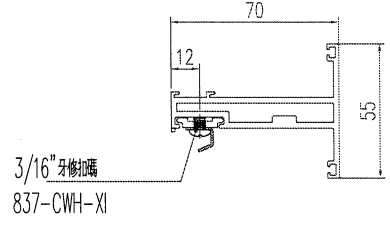

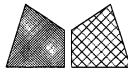
 美特鋁質 有限公司 MIDI Aluminium Fabricator Ltd.				類別		物料號			
修改	D			制圖	陈日强		圖號	X85952-B3	
日期	2023-04-14			復核			數量		
版次	编号	长度 DIM.A	DIM.B	DIM.C	DIM.D	DIM.E	位置	-	
0	X85952-B3-02	533	43	61	131		数量	1	位置
									14" 扇

不装扇撑

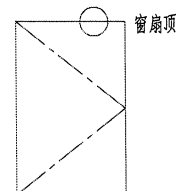
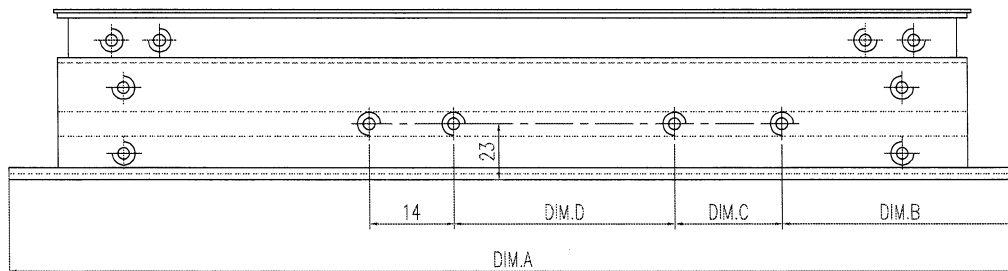
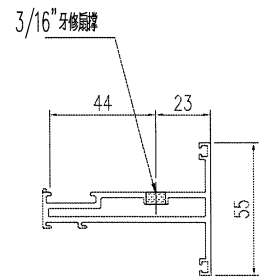
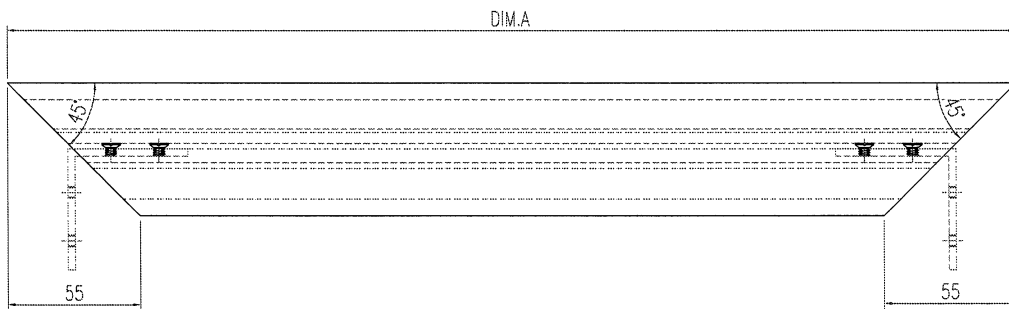

工程號	J-853 延平道	地盤	
名稱	窗扇 頂	採用	
材料	X85952	地盤	
顏色	古銅色/JMQ213457	工廠	

窗扇頂

窗扇頂

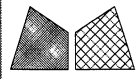
 美特鋁質有限公司 MIDI Aluminium Fabricator Ltd.				類別		物料號			
修改				制圖	陳日強	圖號	X85952-B4		
日期				復核		數量			
版次	編號	長度 DIM.A	DIM.B	DIM.C	DIM.D	DIM.E	數量	位置	
0	X85952-B4-02	533	43	61	131		1	-	14" 扇

不裝扇撐

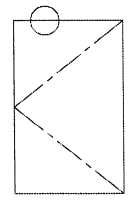
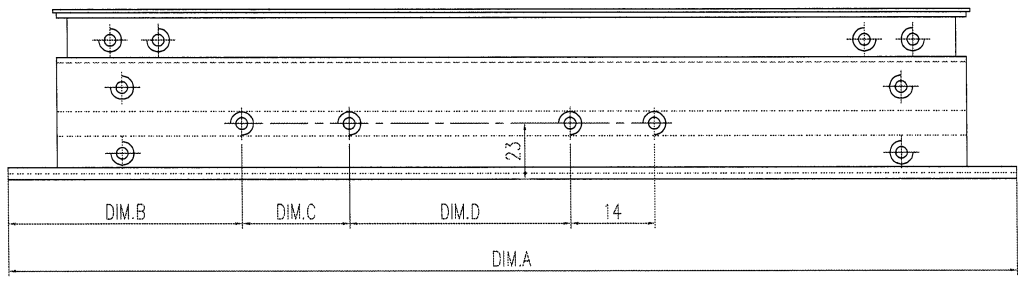
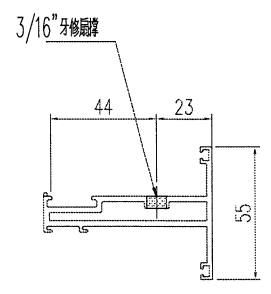
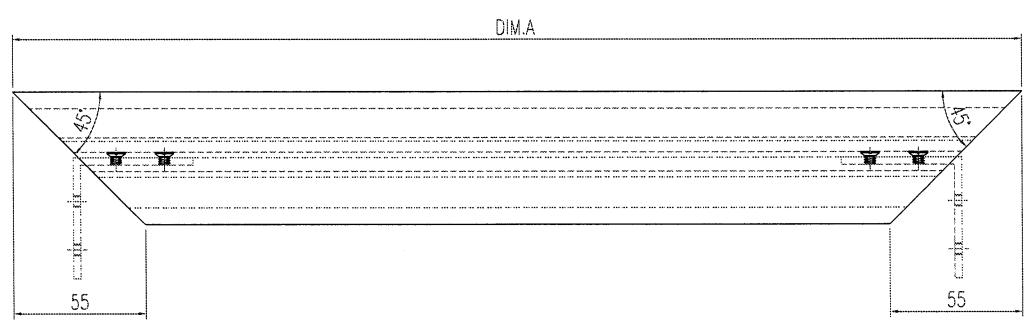

窗扇頂

工程號	J-853 延平道	地盤	
名稱	窗扇頂	採用	
材料	X85952	地盤	
顏色	古銅色/JMQ213457	工廠	

窗扇頂裝孔由工廠配給

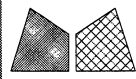
 美特鋁質 有限公司 MIDI Aluminium Fabricator Ltd.				類別		物料號			
修改	D			制圖	陳日強		圖號	X85952-B5	
日期	2023-04-14			復核			數量		
版次	編號	長度 DIM.A	DIM.B	DIM.C	DIM.D	DIM.E	數量	位置	
0	X85952-B5-02	533	43	61	131		1	-	14" 離

不裝扇撐

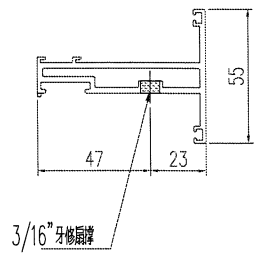
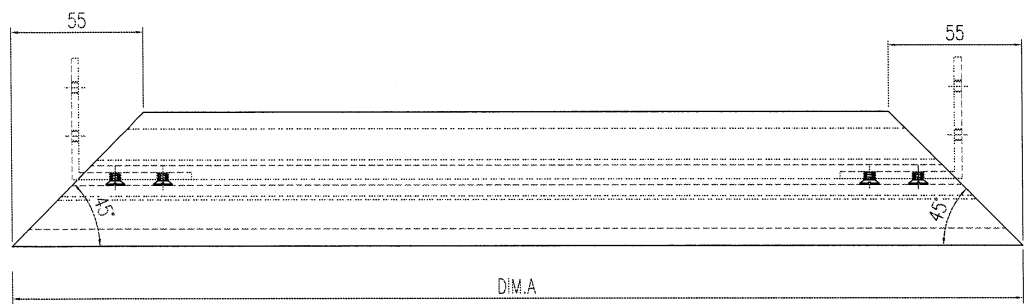
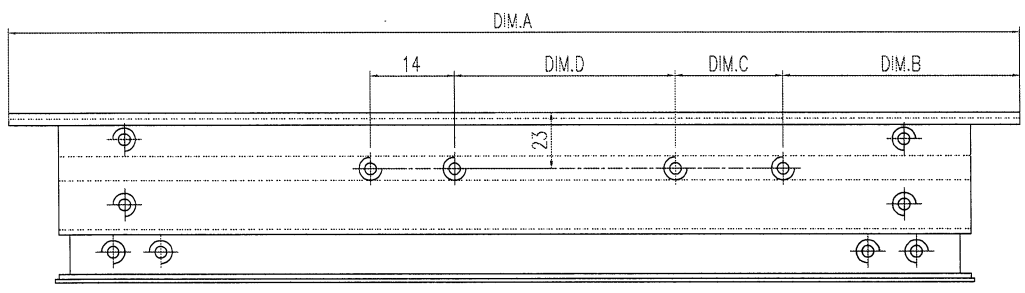

工程號	J-853 延平道	地盤	
名稱	窗扇底	採用	
材料	X85952	地盤	
顏色	古銅色/JMQ213457	工廠	

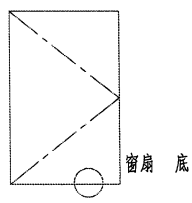

加工說明：去水孔孔徑及孔距可依常規做法
 窗玉安裝孔由工廠直裝

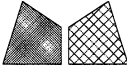
 美特鋁質 有限公司 MIDI Aluminium Fabricator Ltd.				類別		物料號			
修改日期				制圖	陈日强	圖號	X85952-B6		
				復核		數量			
				批准		位置	-		
版次	编号	长度 DIM.A	DIM.B	DIM.C	DIM.D	DIM.E	数量	位置	
0	X85952-B6-02	533	43	61	131		1	- 14" 廠	

不装扇撑

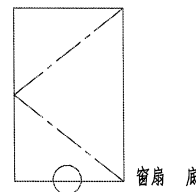
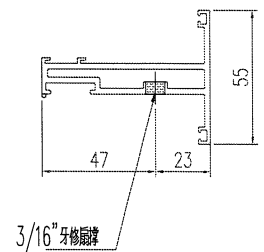
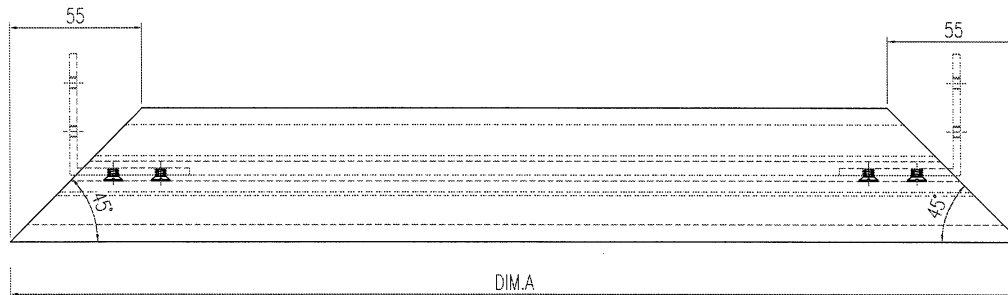
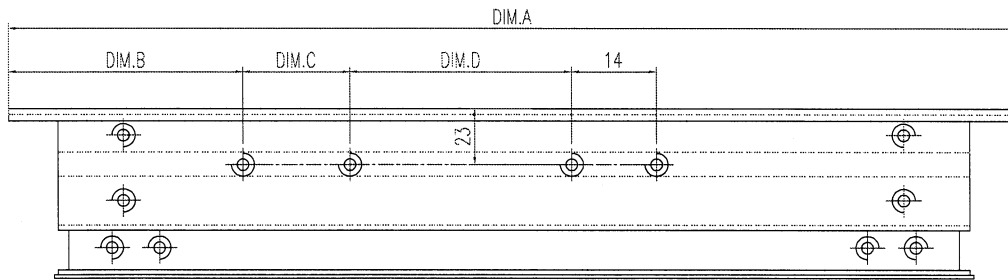

工程號	J-853 延平道	地盤	
名稱	窗扇底		採用
材料	X85952		地盤
顏色	古銅色/JMQ213457		工廠

加工說明：去水孔徑及孔距可依常規做法
窗扇安裝孔由工廠磨站