

工程指示 / 要求簡箋 ENGINEER INSTRUCTIONS(E.I.)

工程指示編號:	EI- 6242	修改版本:	-
	HK-1159		
工程編號:	J 853	工程名稱:	延坪道
收件人:	生統	發件人:	Joe Chan
工程項目:	冷氣棚格收口鋁板	日期:	23/05/2023

<input checked="" type="checkbox"/> 原合約工程包	<input type="checkbox"/> 原合約工程加 / 減賬 QT-	<input type="checkbox"/> 新工程報價 QT-
--	--	------------------------------------

信件批核號碼/圖紙參考編號:	批核模具圖紙編號:
客戶指示附件:	管理內部批簽署:

<input type="checkbox"/> 初步鋁料 B.M.	<input type="checkbox"/> 加工拆圖, 然後生產	<input type="checkbox"/> 尺寸表
<input type="checkbox"/> 正式鋁料 B.M.	<input type="checkbox"/> 技術上資料/指示	<input type="checkbox"/> 報價
<input type="checkbox"/> 配件 B.M.	<input type="checkbox"/> 樣辦或貨品說明書	<input type="checkbox"/> 分判合約
<input checked="" type="checkbox"/> 其他: 鋁板.		

內容: 請依附件資料, 生產鋁板, 送地盤

特急

請優先生產此EI, 拆棚位置!!

完成上列要求日期: 30/5/2023 ASAP

國內

<input type="checkbox"/> 生產技術總監	<input type="checkbox"/> 連附件	<input type="checkbox"/> 技術部	<input type="checkbox"/> 連附件	<input type="checkbox"/> 生產部	<input type="checkbox"/> 連附件
<input type="checkbox"/> 採購部	<input type="checkbox"/> 連附件	<input checked="" type="checkbox"/> 生產統籌部	<input checked="" type="checkbox"/> 連附件	<input type="checkbox"/> 報關組	<input type="checkbox"/> 連附件
<input type="checkbox"/> 質檢部	<input type="checkbox"/> 連附件	<input type="checkbox"/> 會計部	<input type="checkbox"/> 連附件	<input type="checkbox"/> 機械設計部	<input type="checkbox"/> 連附件
<input type="checkbox"/> 香港辦	<input type="checkbox"/> 連附件	<input type="checkbox"/> 其他:			

香港

<input type="checkbox"/> 行政部	<input type="checkbox"/> 連附件	<input type="checkbox"/> 會計部	<input type="checkbox"/> 連附件	<input type="checkbox"/> 統籌部	<input type="checkbox"/> 連附件	<input type="checkbox"/> 工程部	<input type="checkbox"/> 連附件
<input type="checkbox"/> 採購部	<input type="checkbox"/> 連附件	<input type="checkbox"/> QS部	<input type="checkbox"/> 連附件	<input checked="" type="checkbox"/> 地盤管理	<input checked="" type="checkbox"/> 連附件	<input type="checkbox"/> 維修部	<input type="checkbox"/> 連附件

*發件人簽署:		*組別成員批核簽署:	
傳遞編號:	HK1159/23	項目經理簽署:	

美特鋁質有限公司		工程號:	J-853	計算:	JOE	日期:		送呈:				
地盤用鋁板B.M.表		地盤名稱:	香港延坪道	核對:		日期:		副本:				
BM編號:		項目類別:	柵格	批准:		日期:						
修改版次:		A/C Code:	2022.11.25	實用	後備	總數	總重量	9.748				
								總V.F.:	115.32			
序號	修改內容	鋁板圖號	鋁板名稱	顏色	實用	後備	總數	總重量	單件展開面積	總展開面積	單件V.F.	總V.F.
58		J853-LB14	3mm厚鋁板	EC-DG-D334232-ZD1	18	0	18	10.013	0.068	1.232	0.039	0.705
59		J853-LB15	3mm厚鋁板	EC-DG-D334232-ZD1	18	0	18	47.841	0.327	5.885	0.187	3.370
60		J853-LB16	3mm厚鋁板	EC-DG-D334232-ZD1	2	0	2	1.291	0.079	0.159	0.045	0.091
61		J853-LB17	3mm厚鋁板	EC-DG-D334232-ZD1	2	0	2	6.339	0.390	0.780	0.223	0.447
62		J853-LB18	3mm厚鋁板	EC-DG-D334232-ZD1	2	0	2	3.706	0.228	0.456	0.131	0.261
67	新增加	J853-LB14R	3mm厚鋁板	EC-DG-D334232-ZD1	18	0	18	6.675	0.068	1.232	0.039	0.705
68	新增加	J853-LB15R	3mm厚鋁板	EC-DG-D334232-ZD1	18	0	18	31.894	0.327	5.885	0.187	3.370
69	新增加	J853-LB16R	3mm厚鋁板	EC-DG-D334232-ZD1	2	0	2	0.861	0.079	0.159	0.045	0.091
70	新增加	J853-LB17R	3mm厚鋁板	EC-DG-D334232-ZD1	2	0	2	4.226	0.390	0.780	0.223	0.447
71	新增加	J853-LB18R	3mm厚鋁板	EC-DG-D334232-ZD1	2	0	2	2.471	0.228	0.456	0.131	0.261
				總計:	84		84	115.32	2.185	17.02	1.25	9.748

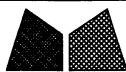

美特鋁質有限公司
MIDI Aluminium Fabricator Ltd.

類別		物料號		
制圖	AN	2022/05/16	圖號	J853-LB14
修改			數量	數量
日期			單件重量 (KG)	-

4001數量: 18个

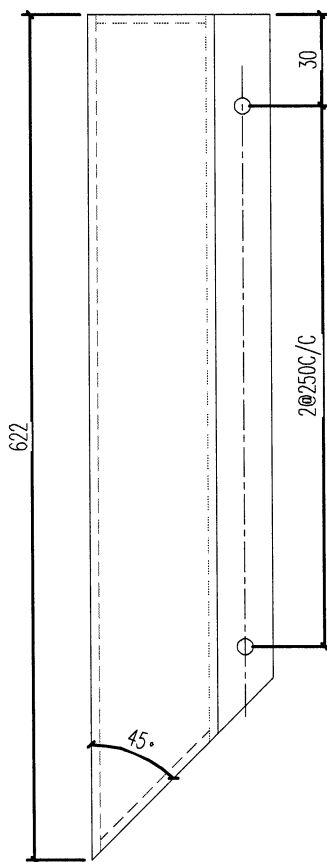
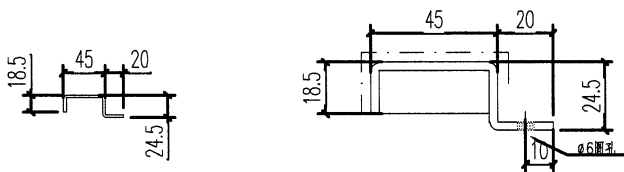

技术要求:

1. 鋁面板厚度3mm, 材質等級為 3003-H14;
2. 表面氟碳噴塗(3塗)“---”為噴塗面, 噴塗顏色號: 特定;
3. 鋁板油漆要符合規範做附着力測試(Pull out test);
4. 固定加強筋的鋁種焊釘要符合規範做撞擊測試(Impact test);
5. 鋁板加工偏差要符合規範, 出廠要資檢, 加工完成后做好膜紙保护和貼示加工編號.

工程號	J853	地盤	香港延坪道 VMU		附 件	
名稱	3mm厚鋁板		採	用		
材料	3mm厚鋁板 (3003-H14)		地盤			
顏色			工廠			

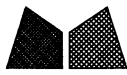

美特鋁質有限公司
MIDI Aluminium Fabricator Ltd.

類別		物料號		
制圖	AN	2022/05/16	圖號	J853-LB15
修改			數量	數量
日期			單件重量 (KG)	-

4001數量: 18个

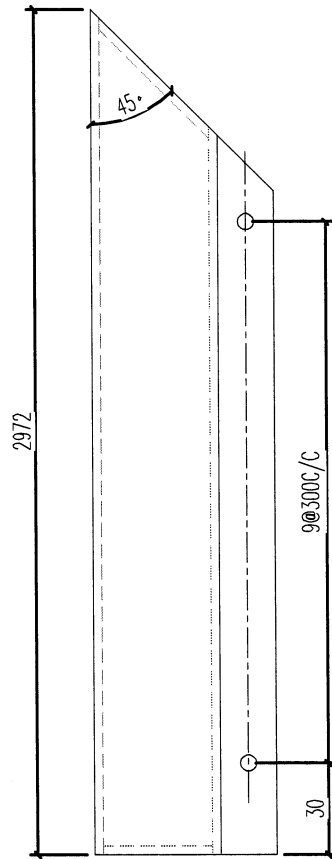
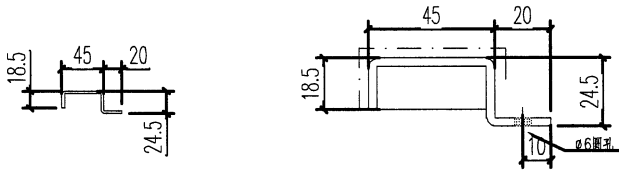

技术要求:

1. 铝面板厚度3mm, 材质等级为 3003-H14;
2. 表面氟碳喷涂(3涂)“---”为喷涂面, 喷涂颜色号: 特定;
3. 铝板油漆要符合规范做附着力测试(Pull out test);
4. 固定加强筋的铝种焊钉要符合规范做撞击测试(Impact test);
5. 铝板加工偏差要符合规范, 出厂要质检, 加工完成后做好膜纸保护和贴示加工编号.

工程號	J853	地盤	香港延坪道 VMU		附 件	
名稱	3mm厚铝板		採	用		—
材料	3mm厚铝板 (3003-H14)		地盤			
顏色			工廠			

 美特鋁質有限公司 MIDI Aluminium Fabricator Ltd.				類別		物料號		
				制圖	AN	2022/05/16	圖號	J853-LB16
修改				復核	—	—	數量	數量
日期				批准	—	—	單件重量 (KG)	—

4006数量: 2个

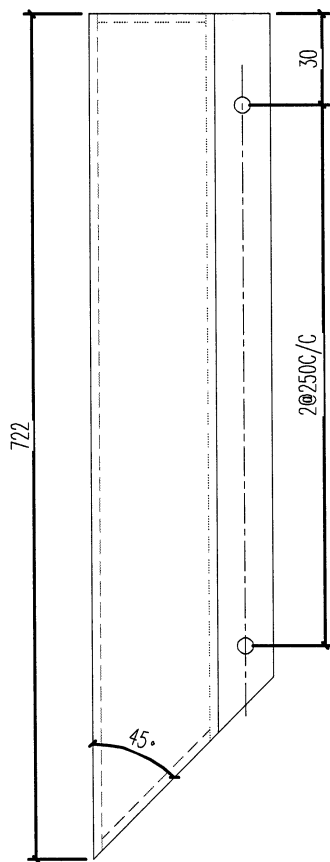
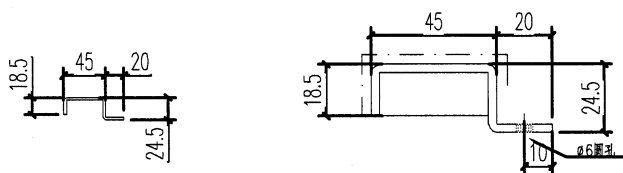

技术要求:

1. 铝面板厚度3mm, 材质等级为 3003-H14;
2. 表面氟碳喷涂(3涂)“—”为喷涂面, 喷涂颜色号: 特定;
3. 铝板油漆要符合规范做附着力测试(Pull out test);
4. 固定加强筋的铝种焊钉要符合规范做撞击测试(Impact test);
5. 铝板加工偏差要符合规范, 出厂要质检, 加工完成后做好膜纸保护和贴示加工编号.

工程號	J853	地盤	香港延坪道 VMU		附 件	
名稱	3mm厚铝板		採	用		—
材料	3mm厚铝板 (3003-H14)		地盤			
顏色			工廠			



美特鋁質有限公司
MIDI Aluminium Fabricator Ltd.

類別		物料號		
制圖	AN	2022/05/16	圖號	J853-LB17
修改			數量	數量
日期			單件重量 (KG)	-

4006数量: 2个

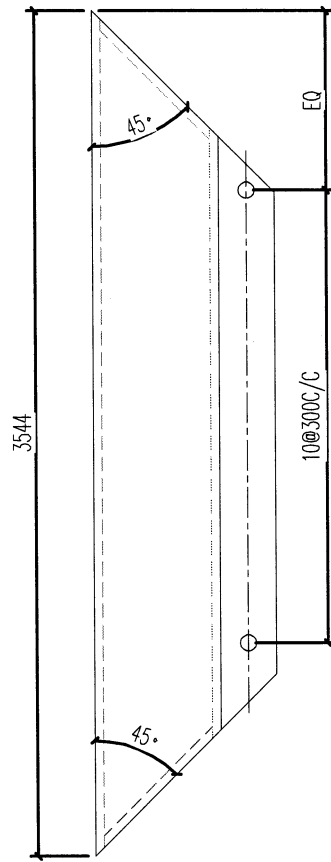
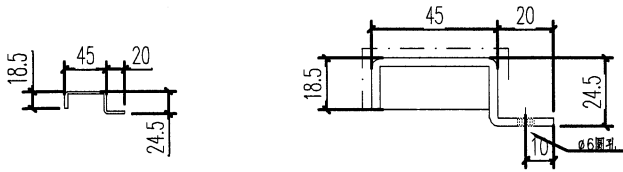

技术要求:

1. 铝面板厚度3mm, 材质等级为 3003-H14;
2. 表面氟碳喷涂(3涂)“---”为喷涂面, 喷涂颜色号: 特定;
3. 铝板油漆要符合规范做附着力测试(Pull out test);
4. 固定加强筋的铝种焊钉要符合规范做撞击测试(Impact test);
5. 铝板加工偏差要符合规范, 出厂要质检, 加工完成后做好膜纸保护和贴示加工编号.

工程號	J853	地盤	香港延坪道 VMU		附 件	
名稱	3mm厚铝板		採	用		—
材料	3mm厚铝板 (3003-H14)		地盤			
顏色			工廠			



美特鋁質有限公司
MIDI Aluminium Fabricator Ltd.

類別		物料號		
制圖	AN	2022/05/16	圖號	J853-LB18
修改			數量	數量
日期			單件重量 (KG)	-

4006数量: 2个

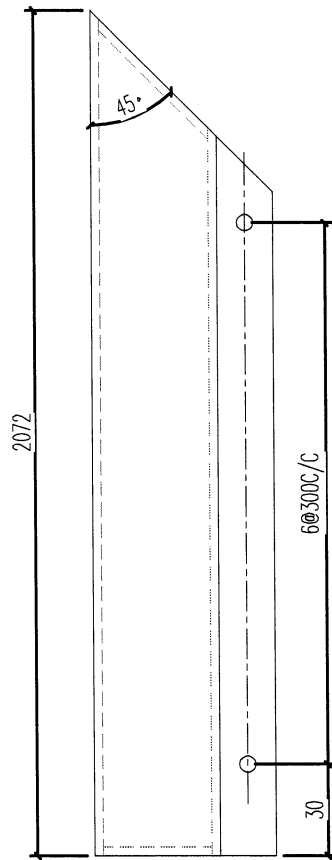
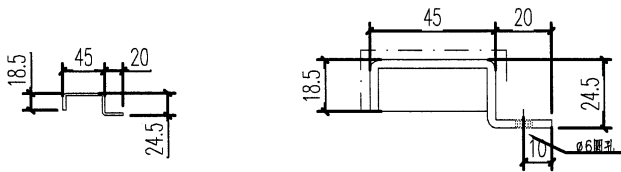

技术要求:

1. 铝面板厚度3mm, 材质等级为 3003-H14;
2. 表面氟碳喷涂(3涂)“---”为喷涂面, 喷涂颜色号: 特定;
3. 铝板油漆要符合规范做附着力测试 (Pull out test);
4. 固定加强筋的铝种焊钉要符合规范做撞击测试 (Impact test);
5. 铝板加工偏差要符合规范, 出厂要质检, 加工完成后做好膜纸保护和贴示加工编号.

工程號	J853	地盤	香港延坪道 VMU		附件	
名稱	3mm厚铝板		採用			-
材料	3mm厚铝板 (3003-H14)		地盤			
顏色			工廠			



美特鋁質有限公司
MIDI Aluminium Fabricator Ltd.

類別		物料號		
制圖	AN	2022/05/16	圖號	J853-LB14R
修改			數量	數量
日期			單件重量 (KG)	-

4001数量: 18个

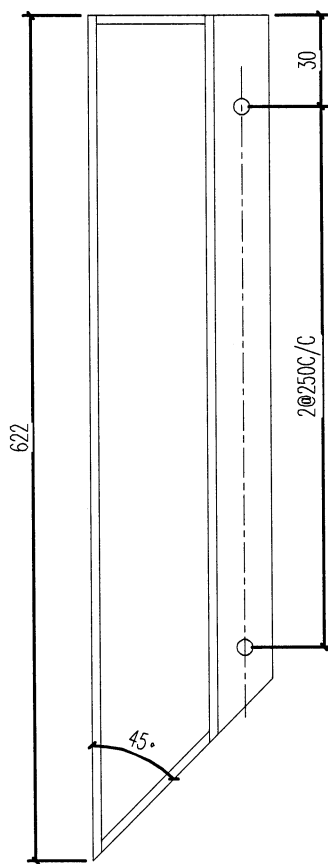
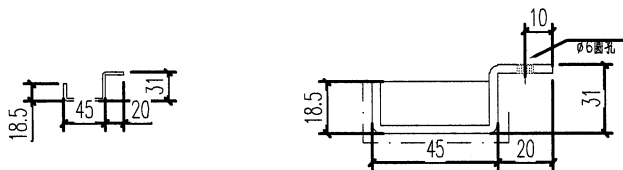

技术要求:

1. 铝面板厚度3mm, 材质等级为 3003-H14;
2. 表面氟碳喷涂(3涂)“---”为喷涂面, 喷涂颜色号: 特定;
3. 铝板油漆要符合规范做附着力测试(Pull out test);
4. 固定加强筋的铝种焊钉要符合规范做撞击测试(Impact test);
5. 铝板加工偏差要符合规范, 出厂要质检, 加工完成后做好膜纸保护和贴示加工编号.

工程號	J853	地盤	香港延坪道 VMU		附 件	
名稱	3mm厚铝板		採	用		-
材料	3mm厚铝板 (3003-H14)		地盤			
顏色			工廠			

 美特鋁質有限公司 MIDI Aluminium Fabricator Ltd.				類別		物料號		
修改				制圖	AN	2022/05/16	圖號	J853-LB15R
日期				復核	—	—	數量	數量
				批准	—	—	單件重量 (KG)	—

4001数量: 18个

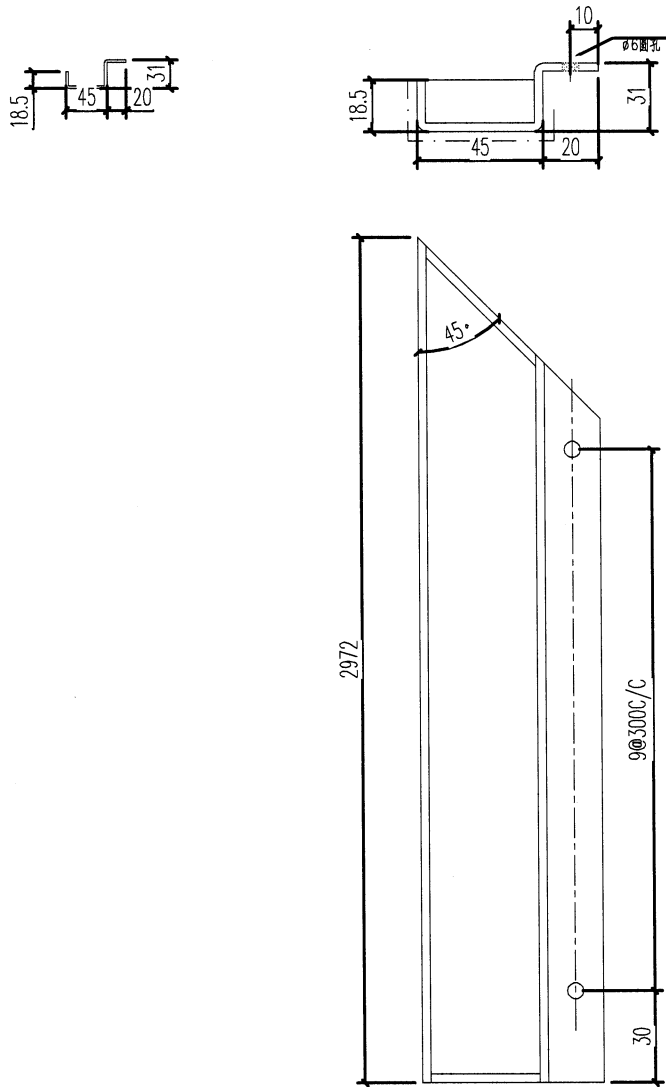

技术要求:

1. 铝面板厚度3mm, 材质等级为 3003-H14;
2. 表面氟碳喷涂(3涂)“—”为喷涂面, 喷涂颜色号: 特定;
3. 铝板油漆要符合规范做附着力测试(Pull out test);
4. 固定加强筋的铝种焊钉要符合规范做撞击测试(Impact test);
5. 铝板加工偏差要符合规范, 出厂要质检, 加工完成后做好膜纸保护和贴示加工编号.

工程號	J853	地盤	香港延坪道 VMU		附 件	
名稱	3mm厚铝板		採	用		—
材料	3mm厚铝板 (3003-H14)		地盤			
顏色			工廠			



美特鋁質有限公司
MIDI Aluminium Fabricator Ltd.

類別		物料號		
制圖	AN	2022/05/16	圖號	J853-LB16R
修改			數量	數量
日期			單件重量 (KG)	-

4006數量: 2个

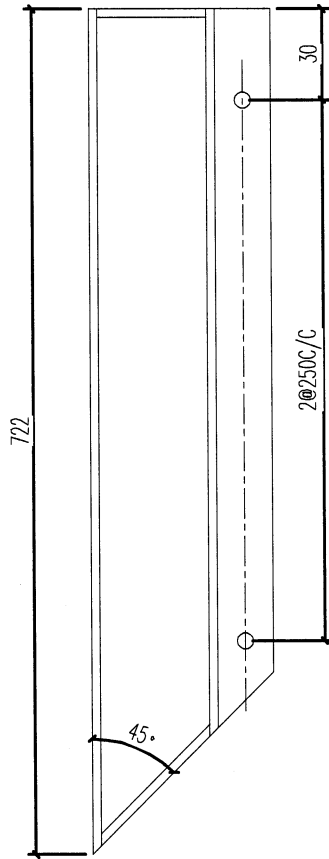
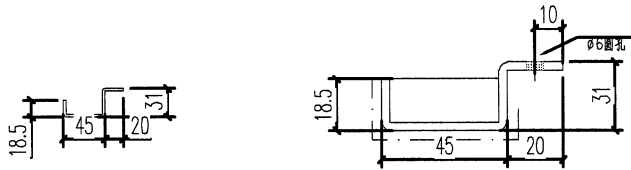

技术要求:

1. 鋁面板厚度3mm, 材質等級為 3003-H14;
2. 表面氟碳噴塗(3塗)“—”為噴塗面, 噴塗顏色號: 待定;
3. 鋁板油漆要符合規範做附着力測試 (Pull out test);
4. 固定加強筋的鋁種焊釘要符合規範做撞擊測試 (Impact test);
5. 鋁板加工偏差要符合規範, 出廠要資檢, 加工完成后做好膜紙保护和貼示加工編號.

工程號	J853	地盤	香港延坪道 VMU		附 件	
名稱	3mm厚鋁板		採	用		—
材料	3mm厚鋁板 (3003-H14)		地盤			
顏色			工廠			



美特鋁質有限公司
MIDI Aluminium Fabricator Ltd.

類別		物料號		
制圖	AN	2022/05/16	圖號	J853-LB17R
修改			數量	數量
日期			單件重量 (KG)	-

4006數量: 2个

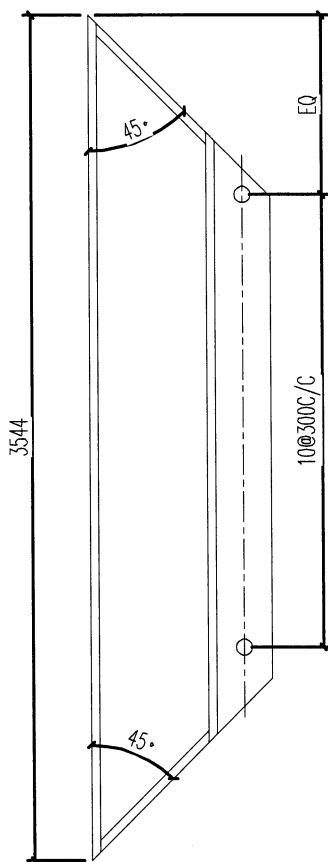
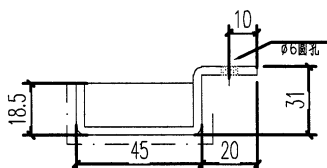
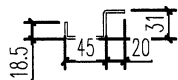

技术要求:

1. 鋁面板厚度3mm, 材質等級為 3003-H14;
2. 表面氟碳噴塗(3塗)“—”為噴塗面, 噴塗顏色號: 待定;
3. 鋁板油漆要符合規範做附着力測試(Pull out test);
4. 固定加強筋的鋁種焊釘要符合規範做撞擊測試(Impact test);
5. 鋁板加工偏差要符合規範, 出廠要資檢, 加工完成后做好膜紙保护和貼示加工編號.

工程號	J853	地盤	香港延坪道 VMU		附 件	
名稱	3mm厚鋁板		採	用		—
材料	3mm厚鋁板 (3003-H14)		地盤			
顏色			工廠			



美特鋁質有限公司
MIDI Aluminium Fabricator Ltd.

類別		物料號		
制圖	AN	2022/05/16	圖號	J853-LB18R
修改			數量	數量
日期			單件重量(KG)	-

4006数量: 2个

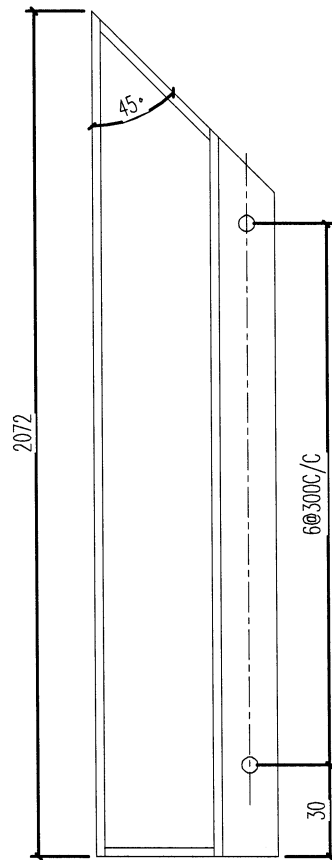
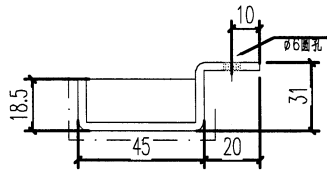
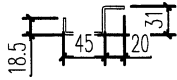

技术要求:

1. 铝面板厚度3mm, 材质等级为 3003-H14;
2. 表面氟碳喷涂(3涂)“— — —”为喷涂面, 喷涂颜色号: 待定;
3. 铝板油漆要符合规范做附着力测试(Pull out test);
4. 固定加强筋的铝种焊钉要符合规范做撞击测试(Impact test);
5. 铝板加工偏差要符合规范, 出厂要质检, 加工完成后做好膜纸保护和贴示加工编号.

工程號	J853	地盤	香港延坪道 VMU		附 件	
名稱	3mm厚铝板		採	用		—
材料	3mm厚铝板 (3003-H14)		地盤			
顏色			工廠			



美特鋁質有限公司
MIDI Aluminium Fabricator Ltd.

類別		物料號		
制圖	AN	2022/05/16	圖號	J853-WZ-4001
修改			數量	數量
日期			單件重量 (KG)	18

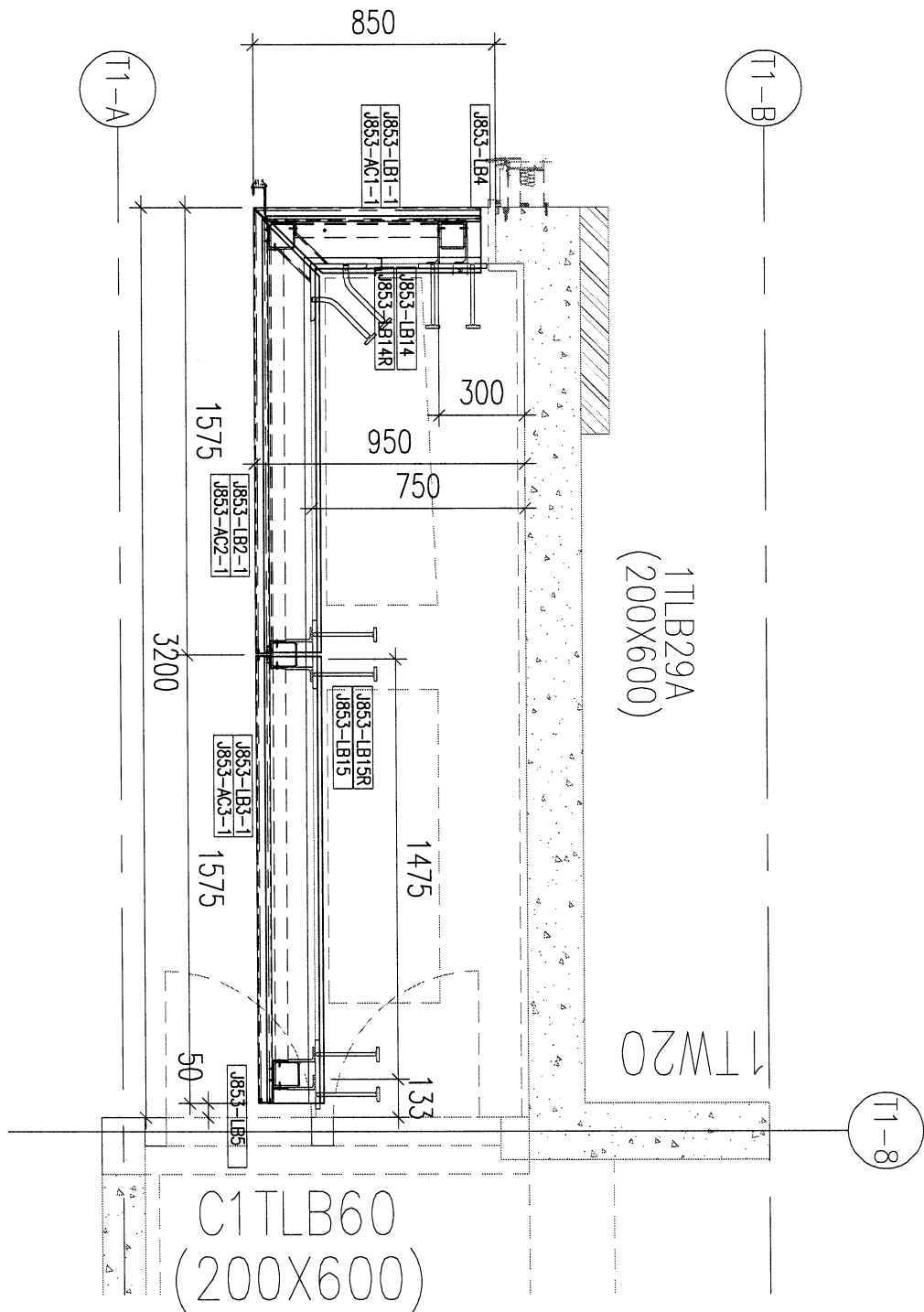

工程號	J853	地盤	香港延坪道 VMU	附件	
名稱	鋁板分布圖		採用		
材料	3mm厚鋁板 (3003-H14)		地盤		
顏色	顏色待定		工廠		



美特鋁質有限公司
MIDI Aluminium Fabricator Ltd.

類別		物料號		
制圖	AN	2022/05/16	圖號	J853-WZ-4006
修改			數量	數量
日期			單件重量 (KG)	2

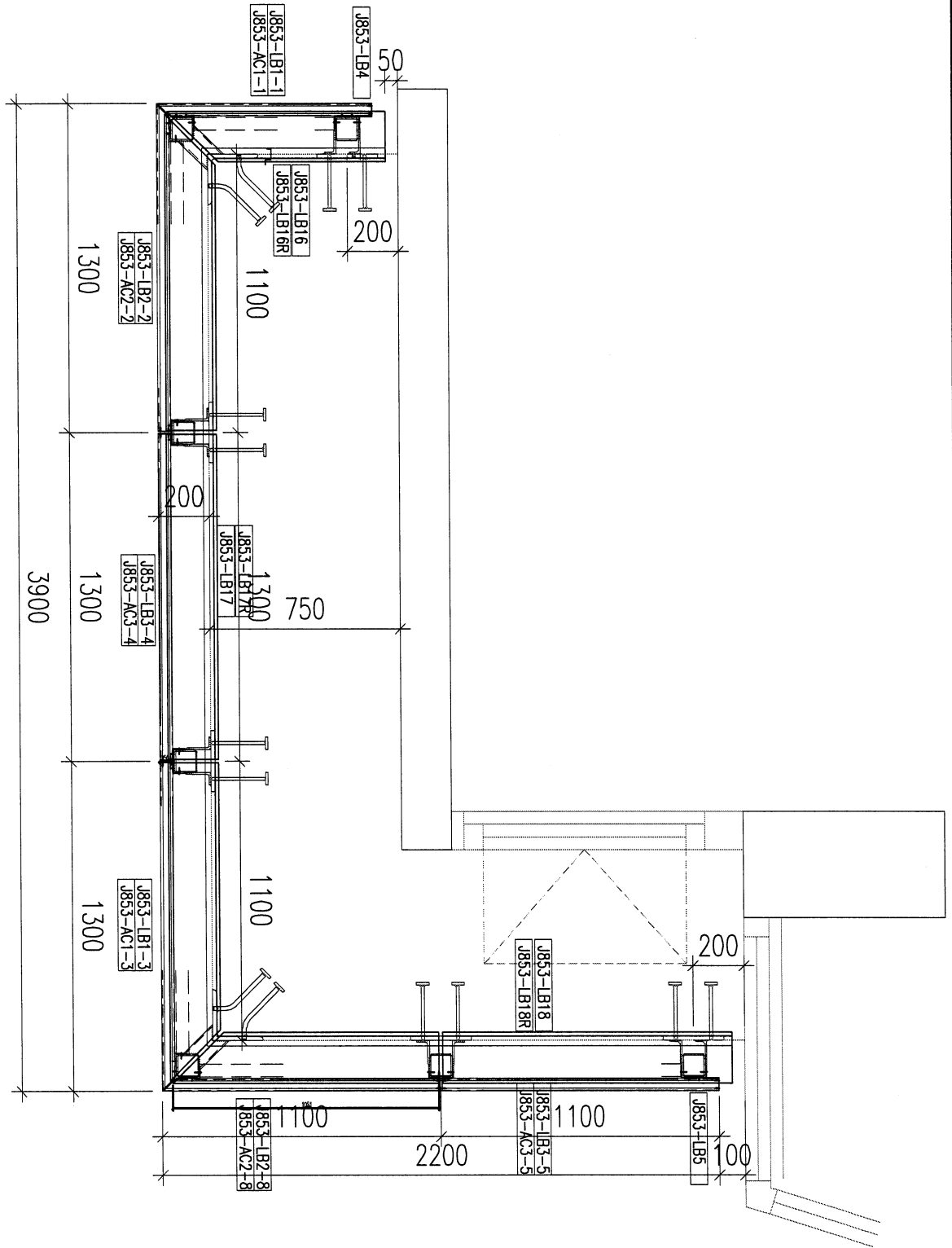

工程號	J853	地盤	香港延坪道 VMU	附件	
名稱	铝板分布图		採用		
材料	3mm厚铝板 (3003-H14)		地盤		
顏色	顏色待定		工廠		