

工程指示 / 要求簡箋 ENGINEER INSTRUCTIONS (E.I.)

工程指示編號:	EI- 6180	修改版本:	A
	HK-1165		
工程編號:	J 853	工程名稱:	延坪道
收件人:	生統	發件人:	Joe Chan
工程項目:	平台 Glass Wall 地盤 用鋁板修改	日期:	24/05/2023

<input checked="" type="checkbox"/> 原合約工程包	<input type="checkbox"/> 原合約工程加 / 減賬 QT-	<input type="checkbox"/> 新工程報價 QT-
--	--	------------------------------------

信件批核號碼/圖紙參考編號:	批核模具圖紙編號:
客戶指示附件:	管理內部批簽署:

<input type="checkbox"/> 初步鋁料 B.M.	<input type="checkbox"/> 加工拆圖, 然後生產	<input type="checkbox"/> 尺寸表
<input type="checkbox"/> 正式鋁料 B.M.	<input type="checkbox"/> 技術上資料/指示	<input type="checkbox"/> 報價
<input type="checkbox"/> 配件 B.M.	<input type="checkbox"/> 樣辦或貨品說明書	<input type="checkbox"/> 分判合約
<input type="checkbox"/> 其他:		

內容: 修改 A: 修改圖紙 10 張.
請依附件資料生產鋁板.

完成上列要求日期: 10/6/2023 ASAP

國內

<input type="checkbox"/> 生產技術總監	<input type="checkbox"/> 連附件	<input type="checkbox"/> 技術部	<input type="checkbox"/> 連附件	<input type="checkbox"/> 生產部	<input type="checkbox"/> 連附件
<input type="checkbox"/> 採購部	<input type="checkbox"/> 連附件	<input checked="" type="checkbox"/> 生產統籌部	<input checked="" type="checkbox"/> 連附件	<input type="checkbox"/> 報關組	<input type="checkbox"/> 連附件
<input type="checkbox"/> 質檢部	<input type="checkbox"/> 連附件	<input type="checkbox"/> 會計部	<input type="checkbox"/> 連附件	<input type="checkbox"/> 機械設計部	<input type="checkbox"/> 連附件
<input type="checkbox"/> 香港辦	<input type="checkbox"/> 連附件	<input type="checkbox"/> 其他:			

香港

<input type="checkbox"/> 行政部	<input type="checkbox"/> 連附件	<input type="checkbox"/> 會計部	<input type="checkbox"/> 連附件	<input type="checkbox"/> 統籌部	<input type="checkbox"/> 連附件	<input type="checkbox"/> 工程部	<input type="checkbox"/> 連附件
<input type="checkbox"/> 採購部	<input type="checkbox"/> 連附件	<input type="checkbox"/> QS部	<input type="checkbox"/> 連附件	<input type="checkbox"/> 地盤管理	<input type="checkbox"/> 連附件	<input type="checkbox"/> 維修部	<input type="checkbox"/> 連附件

*發件人簽署:		*組別成員批核簽署:	
傳遞編號:	HK1165/23	項目經理簽署:	

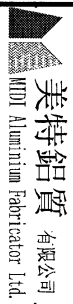

美特鋁質有限公司
Mei Tai Aluminium Fabricator Ltd.

工地用鋁板B.M.表

工程號: J-853
地點名稱: 香港延坪路
項目類別: 第一批
批准: 林仁安

計算: 劉灿
核對: 徐祥坤
日期: 2023.05.14
日期: 2023.05.14

送呈: JOE
副本:

BM編號: 修改版本: A/C Code: 總V.F.: 376.900 總重量: 3064.20

序號	修改內容	鋁板圖號	鋁板名稱	顏色	實用	後備	總數	總重量	展開面積		單件V.F.	總V.F.	圖紙編號
									單件展開面積	總展開面積			
1	A	J853-4001a-Z01	3mm厚鋁板	EC-DG-D334232-ZD1	2	0	2	6.375	0.392	0.784	0.392	0.784	J853-4001a-Z01
2	A	J853-4001a-Z02	3mm厚鋁板	EC-DG-D334232-ZD1	2	0	2	1.600	0.098	0.197	0.098	0.197	J853-4001a-Z02
3		J853-4001a-Z03	1.5mm厚鋁板	EC-DG-D334232-ZD1	2	0	2	0.729	0.045	0.090	0.045	0.090	J853-4001a-Z03
4		J853-4001a-Z04	1.5mm厚鋁板	EC-DG-D334232-ZD1	2	0	2	3.182	0.196	0.391	0.196	0.391	J853-4001a-Z04
5		J853-4001-Z01	3mm厚鋁板	EC-DG-D334232-ZD1	1	0	1	4.851	0.597	0.597	0.597	0.597	J853-4001-Z01
6		J853-4001-Z02	3mm厚鋁板	EC-DG-D334232-ZD1	1	0	1	4.851	0.597	0.597	0.597	0.597	J853-4001-Z02
7		J853-4001-Z03	3mm厚鋁板	EC-DG-D334232-ZD1	4	0	4	11.887	0.366	1.462	0.366	1.462	J853-4001-Z03
8		J853-4001-Z04	3mm厚鋁板	轉化	2	0	2	3.720	0.229	0.458	0.229	0.458	J853-4001-Z04
9		J853-4001-Z05	3mm厚鋁板	EC-DG-D334232-ZD1	1	0	1	3.333	0.410	0.410	0.410	0.410	J853-4001-Z05
10		J853-4001-Z06	3mm厚鋁板	EC-DG-D334232-ZD1	1	0	1	3.333	0.410	0.410	0.410	0.410	J853-4001-Z05
11		J853-4001-Z07	3mm厚鋁板	EC-DG-D334232-ZD1	3	0	3	9.525	0.391	1.172	0.391	1.172	J853-4001-Z05
12		J853-4001-Z08	3mm厚鋁板	EC-DG-D334232-ZD1	1	0	1	2.178	0.268	0.268	0.268	0.268	J853-4001-Z08
13		J853-4001-Z09	3mm厚鋁板	EC-DG-D334232-ZD1	1	0	1	2.178	0.268	0.268	0.268	0.268	J853-4001-Z09
14		J853-4001-Z10	3mm厚鋁板	EC-DG-D334232-ZD1	3	0	3	6.727	0.276	0.827	0.276	0.827	J853-4001-Z10
15		J853-4001-Z15	3mm厚鋁板	EC-DG-D334232-ZD1	1	0	1	3.365	0.414	0.414	0.414	0.414	J853-4001-Z15
16		J853-4001-Z16	3mm厚鋁板	EC-DG-D334232-ZD1	1	0	1	3.365	0.414	0.414	0.414	0.414	J853-4001-Z15
17		J853-4001-Z17	3mm厚鋁板	EC-DG-D334232-ZD1	3	0	3	9.617	0.394	1.183	0.394	1.183	J853-4001-Z15
18		J853-4001-Z18	3mm厚鋁板	EC-DG-D334232-ZD1	1	0	1	2.178	0.268	0.268	0.268	0.268	J853-4001-Z18
19		J853-4001-Z19	3mm厚鋁板	EC-DG-D334232-ZD1	1	0	1	2.178	0.268	0.268	0.268	0.268	J853-4001-Z19
20		J853-4001-Z21	3mm厚鋁板	EC-DG-D334232-ZD1	3	0	3	6.727	0.276	0.827	0.276	0.827	J853-4001-Z21
21		J853-4001-Z22	1.5mm厚鋁板	EC-DG-D334232-ZD1	4	0	4	3.874	0.119	0.476	0.119	0.476	J853-4001-Z22
22		J853-4001-Z23	1.5mm厚鋁板	EC-DG-D334232-ZD1	6	0	6	6.011	0.123	0.739	0.123	0.739	J853-4001-Z22
23		J853-4001-Z31	3mm厚鋁板	EC-DG-D334232-ZD1	2	0	2	10.621	0.653	1.306	0.653	1.306	J853-4001-Z31

24	1853-4001-Z32	3mm厚铝板	EC-DG-D334232-ZD1	2	0	2	10.621	0.653	1.306	0.653	1.306	1.306	1.306	1853-4001-Z32
25	1853-4001-Z33	3mm厚铝板	EC-DG-D334232-ZD1	4	0	4	7.271	0.224	0.894	0.224	0.894	0.894	0.894	1853-4001-Z33
26	1853-4001-Z34	3mm厚铝板	EC-DG-D334232-ZD1	2	0	2	9.703	0.597	1.193	0.597	1.193	1.193	1.193	1853-4001-Z34
27	1853-4001-Z35	3mm厚铝板	EC-DG-D334232-ZD1	2	0	2	10.141	0.624	1.247	0.624	1.247	1.247	1.247	1853-4001-Z35
28	1853-4001-Z36	3mm厚铝板	EC-DG-D334232-ZD1	2	0	2	29.899	1.839	3.678	1.839	3.678	3.678	3.678	1853-4001-Z36
29	1853-4002-B01	3mm厚铝板	EC-DG-D334232-ZD1	2	0	2	12.980	0.798	1.597	0.798	1.597	1.597	1.597	1853-4002-B01
30	1853-4002-B02	3mm厚铝板	EC-DG-D334232-ZD1	1	0	1	16.881	2.076	2.076	2.076	2.076	2.076	2.076	1853-4002-B02
31	1853-4002-B11	3mm厚铝板	EC-DG-D334232-ZD1	2	0	2	8.876	0.546	1.092	0.546	1.092	1.092	1.092	1853-4002-B01
32	1853-4002-Q01	3mm厚铝板	EC-DG-D334232-ZD1	2	0	2	15.741	0.968	1.936	0.968	1.936	1.936	1.936	1853-4002-Q01
33	1853-4002-Q02	3mm厚铝板	EC-DG-D334232-ZD1	2	0	2	15.741	0.968	1.936	0.968	1.936	1.936	1.936	1853-4002-Q02
34	1853-4002-Q03	3mm厚铝板	EC-DG-D334232-ZD1	2	0	2	3.357	0.206	0.413	0.206	0.413	0.413	0.413	1853-4002-Q03
35	1853-4002-Q04	3mm厚铝板	EC-DG-D334232-ZD1	2	0	2	3.357	0.206	0.413	0.206	0.413	0.413	0.413	1853-4002-Q04
36	1853-4002-Q05	1.5mm厚铝板	EC-DG-D334232-ZD1	4	0	4	0.928	0.029	0.114	0.029	0.114	0.114	0.114	1853-4002-Q05
37	1853-4002-Q06	1.5mm厚铝板	EC-DG-D334232-ZD1	2	0	2	2.021	0.124	0.249	0.124	0.249	0.249	0.249	1853-4002-Q06
38	1853-4002-Q15	1.5mm厚铝板	EC-DG-D334232-ZD1	4	0	4	2.409	0.074	0.296	0.074	0.296	0.296	0.296	1853-4002-Q05
39	1853-4002-Q35	1.5mm厚铝板	EC-DG-D334232-ZD1	4	0	4	4.373	0.134	0.538	0.134	0.538	0.538	0.538	1853-4002-Q05
40	1853-4002-Q45	1.5mm厚铝板	EC-DG-D334232-ZD1	4	0	4	1.159	0.036	0.143	0.036	0.143	0.143	0.143	1853-4002-Q05
41	1853-4002-Q55	1.5mm厚铝板	EC-DG-D334232-ZD1	4	0	4	3.466	0.107	0.426	0.107	0.426	0.426	0.426	1853-4002-Q05
42	1853-4002-S01	3mm厚铝板	EC-DG-D334232-ZD1	1	0	1	7.236	0.890	0.890	0.890	0.890	0.890	0.890	1853-4002-S01
43	1853-4002-S02	3mm厚铝板	EC-DG-D334232-ZD1	1	0	1	7.236	0.890	0.890	0.890	0.890	0.890	0.890	1853-4002-S02
44	1853-4002-T01	1.5mm厚铝板	EC-DG-D334232-ZD1	1	0	1	1.699	0.209	0.209	0.209	0.209	0.209	0.209	1853-4002-T01
45	1853-4002-T02	1.5mm厚铝板	EC-DG-D334232-ZD1	1	0	1	1.699	0.209	0.209	0.209	0.209	0.209	0.209	1853-4002-T02
46	1853-4002-T03	1.5mm厚铝板	EC-DG-D334232-ZD1	4	0	4	2.172	0.067	0.267	0.067	0.267	0.267	0.267	1853-4002-T03
47	1853-4002-T04	1.5mm厚铝板	EC-DG-D334232-ZD1	4	0	4	2.172	0.067	0.267	0.067	0.267	0.267	0.267	1853-4002-T04
48	1853-4002-T05	1.5mm厚铝板	EC-DG-D334232-ZD1	2	0	2	0.464	0.029	0.057	0.029	0.057	0.057	0.057	1853-4002-T05
49	1853-4002-T07	1.5mm厚铝板	EC-DG-D334232-ZD1	4	0	4	0.781	0.024	0.096	0.024	0.096	0.096	0.096	1853-4002-T07
50	1853-4002-T08	1.5mm厚铝板	EC-DG-D334232-ZD1	6	0	6	0.785	0.016	0.097	0.016	0.097	0.097	0.097	1853-4002-T08
51	1853-4002-T09	1.5mm厚铝板	EC-DG-D334232-ZD1	3	0	3	1.693	0.069	0.208	0.069	0.208	0.208	0.208	1853-4002-T09
52	1853-4002-T11	1.5mm厚铝板	EC-DG-D334232-ZD1	1	0	1	1.453	0.179	0.179	0.179	0.179	0.179	0.179	1853-4002-T01
53	1853-4002-T13	1.5mm厚铝板	EC-DG-D334232-ZD1	2	0	2	4.139	0.255	0.509	0.255	0.509	0.509	0.509	1853-4002-T03
54	1853-4002-T14	1.5mm厚铝板	EC-DG-D334232-ZD1	2	0	2	4.139	0.255	0.509	0.255	0.509	0.509	0.509	1853-4002-T04

55		J853-4002-T15	1.5mm厚铝板	EC-DG-D334232-ZD1	2	0	2	1.205	0.074	0.148	0.074	0.148	J853-4002-T05
56		J853-4002-T22	1.5mm厚铝板	EC-DG-D334232-ZD1	1	0	1	1.453	0.179	0.179	0.179	0.179	J853-4002-T02
57		J853-4002-T23	1.5mm厚铝板	EC-DG-D334232-ZD1	2	0	2	2.405	0.148	0.296	0.148	0.296	J853-4002-T03
58		J853-4002-T24	1.5mm厚铝板	EC-DG-D334232-ZD1	2	0	2	2.405	0.148	0.296	0.148	0.296	J853-4002-T04
59		J853-4002-T35	1.5mm厚铝板	EC-DG-D334232-ZD1	2	0	2	2.187	0.134	0.269	0.134	0.269	J853-4002-T05
60		J853-4002-T45	1.5mm厚铝板	EC-DG-D334232-ZD1	2	0	2	0.580	0.036	0.071	0.036	0.071	J853-4002-T05
61		J853-4002-T55	1.5mm厚铝板	EC-DG-D334232-ZD1	2	0	2	1.733	0.107	0.213	0.107	0.213	J853-4002-T05
62		J853-4002-U06	3mm厚铝板	EC-DG-D334232-ZD1	2	0	2	9.148	0.563	1.125	0.563	1.125	J853-4002-U06
63		J853-4002-U05	3mm厚铝板	EC-DG-D334232-ZD1	2	0	2	9.148	0.563	1.125	0.563	1.125	J853-4002-U05
64		J853-4002-Y01	3mm厚铝板	EC-DG-D334232-ZD1	1	0	1	7.499	0.922	0.922	0.922	0.922	J853-4002-Y01
65		J853-4002-Y02	3mm厚铝板	EC-DG-D334232-ZD1	1	0	1	7.499	0.922	0.922	0.922	0.922	J853-4002-Y02
66		J853-4002-Y03	3mm厚铝板	EC-DG-D334232-ZD1	2	0	2	12.830	0.789	1.578	0.789	1.578	J853-4002-Y03
67		J853-4002-Y04	3mm厚铝板	EC-DG-D334232-ZD1	1	0	1	10.224	1.258	1.258	1.258	1.258	J853-4002-Y04
68		J853-4002-Y05	3mm厚铝板	EC-DG-D334232-ZD1	1	0	1	10.224	1.258	1.258	1.258	1.258	J853-4002-Y05
69		J853-4002-Y06	3mm厚铝板	EC-DG-D334232-ZD1	1	0	1	7.936	0.976	0.976	0.976	0.976	J853-4002-Y06
70		J853-4002-Y07	3mm厚铝板	EC-DG-D334232-ZD1	1	0	1	7.938	0.976	0.976	0.976	0.976	J853-4002-Y07
71		J853-4002-Y08	3mm厚铝板	EC-DG-D334232-ZD1	2	0	2	15.879	0.977	1.953	0.977	1.953	J853-4002-Y08
72		J853-4002-Y09	3mm厚铝板	EC-DG-D334232-ZD1	1	0	1	8.530	1.049	1.049	1.049	1.049	J853-4002-Y09
73		J853-4002-Y10	3mm厚铝板	EC-DG-D334232-ZD1	1	0	1	8.532	1.049	1.049	1.049	1.049	J853-4002-Y10
74		J853-4002-Y11	3mm厚铝板	EC-DG-D334232-ZD1	2	0	2	17.068	1.050	2.099	1.050	2.099	J853-4002-Y11
75	A	J853-4002-Y12	3mm厚铝板	EC-DG-D334232-ZD1	1	0	1	0.735	0.090	0.090	0.090	0.090	J853-4002-Y12
76	A	J853-4002-Y13	3mm厚铝板	EC-DG-D334232-ZD1	1	0	1	0.735	0.090	0.090	0.090	0.090	J853-4002-Y13
77	A	J853-4002-Y14	3mm厚铝板	EC-DG-D334232-ZD1	1	0	1	2.508	0.308	0.308	0.308	0.308	J853-4002-Y14
78		J853-4002-Y15	3mm厚铝板	EC-DG-D334232-ZD1	2	0	2	3.034	0.187	0.373	0.187	0.373	J853-4002-Y15
79		J853-4002-Y16	3mm厚铝板	EC-DG-D334232-ZD1	1	0	1	1.518	0.187	0.187	0.187	0.187	J853-4002-Y16
80		J853-4002-Y17	3mm厚铝板	EC-DG-D334232-ZD1	1	0	1	1.518	0.187	0.187	0.187	0.187	J853-4002-Y17
81		J853-4002-Y18	3mm厚铝板	转化	4	0	4	0.995	0.031	0.122	0.031	0.122	J853-4002-Y18
82		J853-4002-Z01	3mm厚铝板	EC-DG-D334232-ZD1	1	0	1	10.977	1.350	1.350	1.350	1.350	J853-4002-Z01
83		J853-4002-Z02	3mm厚铝板	EC-DG-D334232-ZD1	1	0	1	10.977	1.350	1.350	1.350	1.350	J853-4002-Z02
84		J853-4002-Z03	3mm厚铝板	EC-DG-D334232-ZD1	1	0	1	3.670	0.451	0.451	0.451	0.451	J853-4002-Z03
85		J853-4002-Z04	3mm厚铝板	EC-DG-D334232-ZD1	1	0	1	3.670	0.451	0.451	0.451	0.451	J853-4002-Z04
86		J853-4002-Z05	3mm厚铝板	EC-DG-D334232-ZD1	1	0	1	13.848	1.703	1.703	1.703	1.703	J853-4002-Z05

87	J853-4002-Z06	3mm厚铝板	EC-DG-D334232-ZD1	1	0	1	13.848	1.703	1.703	1.703	1.703	1.703	1.703	J853-4002-Z06
88	J853-4002-Z07	3mm厚铝板	EC-DG-D334232-ZD1	1	0	1	8.241	1.014	1.014	1.014	1.014	1.014	1.014	J853-4002-Z07
89	J853-4002-Z08	3mm厚铝板	EC-DG-D334232-ZD1	1	0	1	8.241	1.014	1.014	1.014	1.014	1.014	1.014	J853-4002-Z08
90	J853-4002-Z09	3mm厚铝板	EC-DG-D334232-ZD1	1	0	1	1.547	0.190	0.190	0.190	0.190	0.190	0.190	J853-4002-Z09
91	J853-4002-Z10	3mm厚铝板	EC-DG-D334232-ZD1	1	0	1	1.547	0.190	0.190	0.190	0.190	0.190	0.190	J853-4002-Z10
92	J853-4002-Z11	3mm厚铝板	EC-DG-D334232-ZD1	1	0	1	11.436	1.407	1.407	1.407	1.407	1.407	1.407	J853-4002-Z11
93	J853-4002-Z12	3mm厚铝板	EC-DG-D334232-ZD1	1	0	1	11.436	1.407	1.407	1.407	1.407	1.407	1.407	J853-4002-Z12
94	J853-4002-Z13	3mm厚铝板	EC-DG-D334232-ZD1	1	0	1	11.436	1.407	1.407	1.407	1.407	1.407	1.407	J853-4002-Z13
95	J853-4002-Z14	3mm厚铝板	EC-DG-D334232-ZD1	1	0	1	11.436	1.407	1.407	1.407	1.407	1.407	1.407	J853-4002-Z14
96	J853-4002-Z15	3mm厚铝板	EC-DG-D334232-ZD1	2	0	2	7.648	0.470	0.941	0.470	0.941	0.470	0.941	J853-4002-Z15
97	J853-4002-Z16	3mm厚铝板	EC-DG-D334232-ZD1	2	0	2	7.648	0.470	0.941	0.470	0.941	0.470	0.941	J853-4002-Z16
98	J853-4002-Z17	3mm厚铝板	EC-DG-D334232-ZD1	1	0	1	14.428	1.775	1.775	1.775	1.775	1.775	1.775	J853-4002-Z17
99	J853-4002-Z18	3mm厚铝板	EC-DG-D334232-ZD1	1	0	1	14.428	1.775	1.775	1.775	1.775	1.775	1.775	J853-4002-Z18
100	J853-4002-Z19	3mm厚铝板	EC-DG-D334232-ZD1	1	0	1	14.428	1.775	1.775	1.775	1.775	1.775	1.775	J853-4002-Z19
101	J853-4002-Z20	3mm厚铝板	EC-DG-D334232-ZD1	1	0	1	14.428	1.775	1.775	1.775	1.775	1.775	1.775	J853-4002-Z20
102	J853-4002-Z21	3mm厚铝板	EC-DG-D334232-ZD1	2	0	2	17.172	1.056	2.112	1.056	2.112	1.056	2.112	J853-4002-Z21
103	J853-4002-Z22	3mm厚铝板	EC-DG-D334232-ZD1	2	0	2	17.172	1.056	2.112	1.056	2.112	1.056	2.112	J853-4002-Z22
104	J853-4002-Z23	3mm厚铝板	EC-DG-D334232-ZD1	2	0	2	3.073	0.189	0.378	0.189	0.378	0.189	0.378	J853-4002-Z23
105	J853-4002-Z24	3mm厚铝板	EC-DG-D334232-ZD1	2	0	2	3.073	0.189	0.378	0.189	0.378	0.189	0.378	J853-4002-Z24
106	J853-4002-Z25	3mm厚铝板	EC-DG-D334232-ZD1	1	0	1	6.461	0.795	0.795	0.795	0.795	0.795	0.795	J853-4002-Z25
107	J853-4002-Z26	3mm厚铝板	EC-DG-D334232-ZD1	1	0	1	6.461	0.795	0.795	0.795	0.795	0.795	0.795	J853-4002-Z26
108	J853-4002-Z27	3mm厚铝板	EC-DG-D334232-ZD1	1	0	1	5.527	0.680	0.680	0.680	0.680	0.680	0.680	J853-4002-Z27
109	J853-4002-Z28	3mm厚铝板	EC-DG-D334232-ZD1	1	0	1	5.527	0.680	0.680	0.680	0.680	0.680	0.680	J853-4002-Z28
110	J853-4002-Z29	3mm厚铝板	EC-DG-D334232-ZD1	2	0	2	4.130	0.254	0.508	0.254	0.508	0.254	0.508	J853-4002-Z29
111	J853-4002-Z30	3mm厚铝板	EC-DG-D334232-ZD1	2	0	2	4.130	0.254	0.508	0.254	0.508	0.254	0.508	J853-4002-Z30
112	J853-4002-Z31	3mm厚铝板	EC-DG-D334232-ZD1	1	0	1	9.296	1.143	1.143	1.143	1.143	1.143	1.143	J853-4002-Z31
113	J853-4002-Z32	3mm厚铝板	EC-DG-D334232-ZD1	1	0	1	6.132	0.754	0.754	0.754	0.754	0.754	0.754	J853-4002-Z32
114	J853-4002-Z33	3mm厚铝板	EC-DG-D334232-ZD1	1	0	1	12.211	1.502	1.502	1.502	1.502	1.502	1.502	J853-4002-Z33
115	J853-4002-Z34	3mm厚铝板	EC-DG-D334232-ZD1	1	0	1	9.296	1.143	1.143	1.143	1.143	1.143	1.143	J853-4002-Z34
116	J853-4002-Z35	3mm厚铝板	EC-DG-D334232-ZD1	1	0	1	6.132	0.754	0.754	0.754	0.754	0.754	0.754	J853-4002-Z35
117	J853-4002-Z36	3mm厚铝板	EC-DG-D334232-ZD1	1	0	1	12.211	1.502	1.502	1.502	1.502	1.502	1.502	J853-4002-Z36
118	J853-4002-Z37	3mm厚铝板	EC-DG-D334232-ZD1	2	0	2	6.217	0.382	0.765	0.382	0.765	0.382	0.765	J853-4002-Z37

119		J853-4002-Z38	3mm 厚铝板	EC-DG-D334232-ZD1	2	0	2	4.100	0.252	0.504	0.252	0.504	J853-4002-Z38
120		J853-4002-Z39	3mm 厚铝板	EC-DG-D334232-ZD1	2	0	2	6.217	0.382	0.765	0.382	0.765	J853-4002-Z39
121		J853-4002-Z40	3mm 厚铝板	EC-DG-D334232-ZD1	2	0	2	23.456	1.443	2.885	1.443	2.885	J853-4002-Z40
122		J853-4002-Z41	3mm 厚铝板	EC-DG-D334232-ZD1	2	0	2	15.472	0.952	1.903	0.952	1.903	J853-4002-Z41
123		J853-4002-Z42	3mm 厚铝板	EC-DG-D334232-ZD1	2	0	2	23.456	1.443	2.885	1.443	2.885	J853-4002-Z42
124		J853-4002-Z43	3mm 厚铝板	EC-DG-D334232-ZD1	2	0	2	13.958	0.858	1.717	0.858	1.717	J853-4002-Z43
125		J853-4002-Z44	3mm 厚铝板	EC-DG-D334232-ZD1	2	0	2	9.207	0.566	1.132	0.566	1.132	J853-4002-Z44
126		J853-4002-Z45	3mm 厚铝板	EC-DG-D334232-ZD1	2	0	2	13.958	0.858	1.717	0.858	1.717	J853-4002-Z45
127		J853-4002-Z46	3mm 厚铝板	EC-DG-D334232-ZD1	2	0	2	1.876	0.115	0.231	0.115	0.231	J853-4002-Z46
128		J853-4002-Z47	3mm 厚铝板	EC-DG-D334232-ZD1	2	0	2	3.284	0.202	0.404	0.202	0.404	J853-4002-Z47
129		J853-4002-Z48	3mm 厚铝板	EC-DG-D334232-ZD1	2	0	2	1.876	0.115	0.231	0.115	0.231	J853-4002-Z48
130		J853-4002-Z51	3mm 厚铝板	EC-DG-D334232-ZD1	1	0	1	2.246	0.276	0.276	0.276	0.276	J853-4002-Z51
131	A	J853-4002-Z52	3mm 厚铝板	EC-DG-D334232-ZD1	1	0	1	1.149	0.141	0.141	0.141	0.141	J853-4002-Z52
132		J853-4002-Z53	3mm 厚铝板	EC-DG-D334232-ZD1	1	0	1	1.576	0.194	0.194	0.194	0.194	J853-4002-Z53
133	A	J853-4002-Z54	3mm 厚铝板	EC-DG-D334232-ZD1	1	0	1	0.818	0.101	0.101	0.101	0.101	J853-4002-Z54
134		J853-4002-Z55	3mm 厚铝板	EC-DG-D334232-ZD1	1	0	1	1.569	0.193	0.193	0.193	0.193	J853-4002-Z55
135	A	J853-4002-Z56	3mm 厚铝板	EC-DG-D334232-ZD1	1	0	1	0.818	0.101	0.101	0.101	0.101	J853-4002-Z56
136		J853-4002-Z57	3mm 厚铝板	EC-DG-D334232-ZD1	1	0	1	2.237	0.275	0.275	0.275	0.275	J853-4002-Z57
137	A	J853-4002-Z58	3mm 厚铝板	EC-DG-D334232-ZD1	1	0	1	1.149	0.141	0.141	0.141	0.141	J853-4002-Z58
138		J853-4002-Z59	3mm 厚铝板	EC-DG-D334232-ZD1	1	0	1	1.836	0.226	0.226	0.226	0.226	J853-4002-Z59
139		J853-4002-Z60	3mm 厚铝板	EC-DG-D334232-ZD1	1	0	1	2.737	0.337	0.337	0.337	0.337	J853-4002-Z60
140		J853-4002-Z61	3mm 厚铝板	EC-DG-D334232-ZD1	2	0	2	4.358	0.268	0.536	0.268	0.536	J853-4002-Z61
141		J853-4002-Z62	3mm 厚铝板	EC-DG-D334232-ZD1	2	0	2	3.056	0.188	0.376	0.188	0.376	J853-4002-Z62
142		J853-4002-Z63	3mm 厚铝板	EC-DG-D334232-ZD1	4	0	4	8.716	0.268	1.072	0.268	1.072	J853-4002-Z63
143		J853-4002-Z64	3mm 厚铝板	EC-DG-D334232-ZD1	4	0	4	6.113	0.188	0.752	0.188	0.752	J853-4002-Z64
144		J853-4002-Z65	3mm 厚铝板	EC-DG-D334232-ZD1	2	0	2	11.361	0.699	1.397	0.699	1.397	J853-4002-Z65
145		J853-4002-Z66	3mm 厚铝板	EC-DG-D334232-ZD1	3	0	3	17.042	0.699	2.096	0.699	2.096	J853-4002-Z66
146		J853-4002-Z67	3mm 厚铝板	EC-DG-D334232-ZD1	2	0	2	3.056	0.188	0.376	0.188	0.376	J853-4002-Z67
147		J853-4002-Z68	3mm 厚铝板	EC-DG-D334232-ZD1	2	0	2	3.056	0.188	0.376	0.188	0.376	J853-4002-Z68
148		J853-4002-Z69	3mm 厚铝板	EC-DG-D334232-ZD1	4	0	4	6.113	0.188	0.752	0.188	0.752	J853-4002-Z69
149		J853-4002-Z70	3mm 厚铝板	EC-DG-D334232-ZD1	4	0	4	6.113	0.188	0.752	0.188	0.752	J853-4002-Z70
150		J853-4002-Z71	3mm 厚铝板	EC-DG-D334232-ZD1	1	0	1	6.435	0.792	0.792	0.792	0.792	J853-4002-Z71

151	J853-4002-Z72	3mm厚铝板	EC-DG-D334232-ZD1	1	0	1	2.179	0.268	0.268	0.268	0.268	0.268	0.268	0.268	J853-4002-Z72
152	J853-4002-Z73	3mm厚铝板	EC-DG-D334232-ZD1	1	0	1	1.528	0.188	0.188	0.188	0.188	0.188	0.188	0.188	J853-4002-Z73
153	J853-4002-Z74	3mm厚铝板	EC-DG-D334232-ZD1	1	0	1	1.528	0.188	0.188	0.188	0.188	0.188	0.188	0.188	J853-4002-Z74
154	J853-4002-Z75	3mm厚铝板	EC-DG-D334232-ZD1	1	0	1	1.528	0.188	0.188	0.188	0.188	0.188	0.188	0.188	J853-4002-Z75
155	J853-4002-Z76	3mm厚铝板	EC-DG-D334232-ZD1	1	0	1	5.681	0.699	0.699	0.699	0.699	0.699	0.699	0.699	J853-4002-Z76
156	J853-4002-Z81	3mm厚铝板	EC-DG-D334232-ZD1	1	0	1	2.005	0.247	0.247	0.247	0.247	0.247	0.247	0.247	J853-4002-Z81
157	J853-4002-Z82	3mm厚铝板	EC-DG-D334232-ZD1	1	0	1	8.592	1.057	1.057	1.057	1.057	1.057	1.057	1.057	J853-4002-Z82
158	J853-4002-Z83	3mm厚铝板	EC-DG-D334232-ZD1	1	0	1	2.005	0.247	0.247	0.247	0.247	0.247	0.247	0.247	J853-4002-Z83
159	J853-4002-Z84	3mm厚铝板	EC-DG-D334232-ZD1	1	0	1	0.725	0.089	0.089	0.089	0.089	0.089	0.089	0.089	J853-4002-Z84
160	J853-4002-Z85	3mm厚铝板	EC-DG-D334232-ZD1	1	0	1	3.105	0.382	0.382	0.382	0.382	0.382	0.382	0.382	J853-4002-Z85
161	J853-4002-Z86	3mm厚铝板	EC-DG-D334232-ZD1	1	0	1	0.725	0.089	0.089	0.089	0.089	0.089	0.089	0.089	J853-4002-Z86
162	J853-4002-Z87	3mm厚铝板	EC-DG-D334232-ZD1	1	0	1	1.079	0.133	0.133	0.133	0.133	0.133	0.133	0.133	J853-4002-Z87
163	J853-4002-Z88	3mm厚铝板	EC-DG-D334232-ZD1	1	0	1	1.079	0.133	0.133	0.133	0.133	0.133	0.133	0.133	J853-4002-Z88
164	J853-4002-Z89	3mm厚铝板	EC-DG-D334232-ZD1	1	0	1	3.726	0.458	0.458	0.458	0.458	0.458	0.458	0.458	J853-4002-Z89
165	J853-4002-Z90	3mm厚铝板	EC-DG-D334232-ZD1	1	0	1	15.966	1.964	1.964	1.964	1.964	1.964	1.964	1.964	J853-4002-Z90
166	J853-4002-Z91	3mm厚铝板	EC-DG-D334232-ZD1	1	0	1	3.726	0.458	0.458	0.458	0.458	0.458	0.458	0.458	J853-4002-Z91
167	J853-4002-Z92	3mm厚铝板	EC-DG-D334232-ZD1	1	0	1	5.550	0.683	0.683	0.683	0.683	0.683	0.683	0.683	J853-4002-Z92
168	J853-4002-Z93	3mm厚铝板	EC-DG-D334232-ZD1	1	0	1	5.550	0.683	0.683	0.683	0.683	0.683	0.683	0.683	J853-4002-Z93
169	J853-4002-Z94	3mm厚铝板	EC-DG-D334232-ZD1	1	0	1	0.639	0.079	0.079	0.079	0.079	0.079	0.079	0.079	J853-4002-Z94
170	J853-4002-Z95	3mm厚铝板	EC-DG-D334232-ZD1	1	0	1	2.737	0.337	0.337	0.337	0.337	0.337	0.337	0.337	J853-4002-Z95
171	J853-4002-Z96	3mm厚铝板	EC-DG-D334232-ZD1	1	0	1	0.639	0.079	0.079	0.079	0.079	0.079	0.079	0.079	J853-4002-Z96
172	J853-4002-Z97	3mm厚铝板	EC-DG-D334232-ZD1	1	0	1	0.933	0.115	0.115	0.115	0.115	0.115	0.115	0.115	J853-4002-Z97
173	J853-4002-Z98	3mm厚铝板	EC-DG-D334232-ZD1	1	0	1	0.933	0.115	0.115	0.115	0.115	0.115	0.115	0.115	J853-4002-Z98
174	J853-4003-B01	3mm厚铝板	EC-DG-D334232-ZD1	4	0	4	59.355	1.825	7.301	1.825	7.301	1.825	7.301	1.825	J853-4003-B01
175	J853-4003-B11	3mm厚铝板	EC-DG-D334232-ZD1	2	0	2	39.257	2.414	4.829	2.414	4.829	2.414	4.829	2.414	J853-4003-B01
176	J853-4003-Z01	3mm厚铝板	EC-DG-D334232-ZD1	1	0	1	12.914	1.588	1.588	1.588	1.588	1.588	1.588	1.588	J853-4003-Z01
177	J853-4003-Z02	3mm厚铝板	EC-DG-D334232-ZD1	1	0	1	11.246	1.383	1.383	1.383	1.383	1.383	1.383	1.383	J853-4003-Z02
178	J853-4003-Z03	3mm厚铝板	EC-DG-D334232-ZD1	1	0	1	9.512	1.170	1.170	1.170	1.170	1.170	1.170	1.170	J853-4003-Z03
179	J853-4003-Z04	3mm厚铝板	EC-DG-D334232-ZD1	1	0	1	11.246	1.383	1.383	1.383	1.383	1.383	1.383	1.383	J853-4003-Z04
180	J853-4003-Z05	3mm厚铝板	EC-DG-D334232-ZD1	1	0	1	5.711	0.702	0.702	0.702	0.702	0.702	0.702	0.702	J853-4003-Z05
181	J853-4003-Z06	3mm厚铝板	EC-DG-D334232-ZD1	1	0	1	9.712	1.195	1.195	1.195	1.195	1.195	1.195	1.195	J853-4003-Z06
182	J853-4003-Z07	3mm厚铝板	EC-DG-D334232-ZD1	1	0	1	1.073	0.132	0.132	0.132	0.132	0.132	0.132	0.132	J853-4003-Z07

183	J853-4003-Z08	3mm厚铝板	铝化	1	0	1	4.016	0.494	0.494	0.494	0.494	J853-4003-Z08
184	J853-4003-Z11	3mm厚铝板	EC-DG-D334232-ZD1	1	0	1	4.127	0.508	0.508	0.508	0.508	J853-4003-Z11
185	J853-4003-Z12	3mm厚铝板	EC-DG-D334232-ZD1	1	0	1	4.074	0.501	0.501	0.501	0.501	J853-4003-Z12
186	J853-4003-Z13	3mm厚铝板	EC-DG-D334232-ZD1	1	0	1	12.707	1.563	1.563	1.563	1.563	J853-4003-Z13
187	J853-4003-Z14	3mm厚铝板	EC-DG-D334232-ZD1	1	0	1	17.710	2.178	2.178	2.178	2.178	J853-4003-Z14
188	J853-4003-Z15	3mm厚铝板	EC-DG-D334232-ZD1	1	0	1	24.365	2.997	2.997	2.997	2.997	J853-4003-Z15
189	J853-4003-Z21	3mm厚铝板	EC-DG-D334232-ZD1	1	0	1	5.929	0.729	0.729	0.729	0.729	J853-4003-Z21
190	J853-4003-Z22	3mm厚铝板	EC-DG-D334232-ZD1	1	0	1	5.929	0.729	0.729	0.729	0.729	J853-4003-Z22
191	J853-4003-Z23	3mm厚铝板	EC-DG-D334232-ZD1	3	0	3	7.706	0.316	0.948	0.316	0.948	J853-4003-Z23
192	J853-4003-Z24	3mm厚铝板	EC-DG-D334232-ZD1	2	0	2	5.065	0.312	0.623	0.312	0.623	J853-4003-Z24
193	J853-4003-Z25	3mm厚铝板	EC-DG-D334232-ZD1	2	0	2	4.838	0.298	0.595	0.298	0.595	J853-4003-Z25
194	J853-4003-Z26	3mm厚铝板	EC-DG-D334232-ZD1	1	0	1	3.220	0.396	0.396	0.396	0.396	J853-4003-Z26
195	J853-4003-Z27	3mm厚铝板	EC-DG-D334232-ZD1	1	0	1	3.220	0.396	0.396	0.396	0.396	J853-4003-Z27
196	J853-4003-Z28	3mm厚铝板	EC-DG-D334232-ZD1	2	0	2	6.813	0.419	0.838	0.419	0.838	J853-4003-Z28
197	J853-4003-Z29	3mm厚铝板	EC-DG-D334232-ZD1	1	0	1	3.010	0.370	0.370	0.370	0.370	J853-4003-Z29
198	J853-4003-Z30	3mm厚铝板	EC-DG-D334232-ZD1	1	0	1	3.010	0.370	0.370	0.370	0.370	J853-4003-Z30
199	J853-4003-Z31	3mm厚铝板	EC-DG-D334232-ZD1	2	0	2	6.370	0.392	0.784	0.392	0.784	J853-4003-Z31
200	J853-4003-Z41	3mm厚铝板	EC-DG-D334232-ZD1	1	0	1	5.366	0.660	0.660	0.660	0.660	J853-4003-Z41
201	J853-4003-Z42	3mm厚铝板	EC-DG-D334232-ZD1	1	0	1	5.366	0.660	0.660	0.660	0.660	J853-4003-Z42
202	J853-4003-Z43	3mm厚铝板	EC-DG-D334232-ZD1	2	0	2	10.672	0.656	1.313	0.656	1.313	J853-4003-Z43
203	J853-4003-Z44	3mm厚铝板	EC-DG-D334232-ZD1	2	0	2	10.672	0.656	1.313	0.656	1.313	J853-4003-Z44
204	J853-4003-Z45	3mm厚铝板	EC-DG-D334232-ZD1	2	0	2	8.210	0.505	1.010	0.505	1.010	J853-4003-Z45
205	J853-4003-Z46	3mm厚铝板	EC-DG-D334232-ZD1	1	0	1	5.155	0.634	0.634	0.634	0.634	J853-4003-Z46
206	J853-4003-Z47	3mm厚铝板	EC-DG-D334232-ZD1	1	0	1	3.595	0.442	0.442	0.442	0.442	J853-4003-Z47
207	J853-4003-Z48	3mm厚铝板	EC-DG-D334232-ZD1	1	0	1	3.595	0.442	0.442	0.442	0.442	J853-4003-Z48
208	J853-4003-Z49	3mm厚铝板	EC-DG-D334232-ZD1	1	0	1	4.669	0.574	0.574	0.574	0.574	J853-4003-Z49
209	J853-4003-Z50	3mm厚铝板	EC-DG-D334232-ZD1	1	0	1	3.595	0.442	0.442	0.442	0.442	J853-4003-Z50
210	J853-4003-Z51	3mm厚铝板	EC-DG-D334232-ZD1	1	0	1	3.595	0.442	0.442	0.442	0.442	J853-4003-Z51
211	J853-4003-Z52	3mm厚铝板	EC-DG-D334232-ZD1	1	0	1	4.669	0.574	0.574	0.574	0.574	J853-4003-Z52
212	J853-4003-Z53	3mm厚铝板	EC-DG-D334232-ZD1	1	0	1	10.534	1.296	1.296	1.296	1.296	J853-4003-Z53
213	J853-4003-Z54	3mm厚铝板	EC-DG-D334232-ZD1	1	0	1	10.534	1.296	1.296	1.296	1.296	J853-4003-Z54
214	J853-4003-Z55	3mm厚铝板	EC-DG-D334232-ZD1	1	0	1	13.227	1.627	1.627	1.627	1.627	J853-4003-Z55

215	J853-4004-B01	3mm厚铝板	EC-DG-D334232-ZD1	2	0	2	6.526	0.401	0.803	0.401	0.803	J853-4004-B01
216	J853-4004-B11	3mm厚铝板	EC-DG-D334232-ZD1	1	0	1	20.254	2.491	2.491	2.491	2.491	J853-4004-B01
217	J853-4004-S01	3mm厚铝板	EC-DG-D334232-ZD1	1	0	1	8.991	1.106	1.106	1.106	1.106	J853-4004-S01
218	J853-4004-S02	3mm厚铝板	EC-DG-D334232-ZD1	1	0	1	8.991	1.106	1.106	1.106	1.106	J853-4004-S02
219	J853-4004-Y01	3mm厚铝板	EC-DG-D334232-ZD1	1	0	1	8.925	1.098	1.098	1.098	1.098	J853-4004-Y01
220	J853-4004-Y02	3mm厚铝板	EC-DG-D334232-ZD1	1	0	1	8.925	1.098	1.098	1.098	1.098	J853-4004-Y02
221	J853-4004-Y03	3mm厚铝板	EC-DG-D334232-ZD1	2	0	2	14.459	0.889	1.779	0.889	1.779	J853-4004-Y03
222	J853-4004-Y04	3mm厚铝板	EC-DG-D334232-ZD1	1	0	1	7.324	0.901	0.901	0.901	0.901	J853-4004-Y04
223	J853-4004-Y05	3mm厚铝板	EC-DG-D334232-ZD1	1	0	1	7.324	0.901	0.901	0.901	0.901	J853-4004-Y05
224	J853-4004-Y06	3mm厚铝板	EC-DG-D334232-ZD1	1	0	1	1.634	0.201	0.201	0.201	0.201	J853-4004-Y06
225	J853-4004-Y07	3mm厚铝板	EC-DG-D334232-ZD1	1	0	1	1.634	0.201	0.201	0.201	0.201	J853-4004-Y07
226	J853-4004-Y08	3mm厚铝板	EC-DG-D334232-ZD1	1	0	1	6.075	0.747	0.747	0.747	0.747	J853-4004-Y08
227	J853-4004-Y09	3mm厚铝板	EC-DG-D334232-ZD1	1	0	1	6.075	0.747	0.747	0.747	0.747	J853-4004-Y09
228	J853-4004-Y10	3mm厚铝板	EC-DG-D334232-ZD1	1	0	1	6.079	0.748	0.748	0.748	0.748	J853-4004-Y10
229	J853-4004-Y11	3mm厚铝板	EC-DG-D334232-ZD1	1	0	1	6.079	0.748	0.748	0.748	0.748	J853-4004-Y11
230	J853-4004-Y12	3mm厚铝板	EC-DG-D334232-ZD1	1	0	1	6.392	0.786	0.786	0.786	0.786	J853-4004-Y12
231	J853-4004-Y13	3mm厚铝板	EC-DG-D334232-ZD1	1	0	1	6.392	0.786	0.786	0.786	0.786	J853-4004-Y13
232	J853-4004-Y14	3mm厚铝板	EC-DG-D334232-ZD1	1	0	1	6.396	0.787	0.787	0.787	0.787	J853-4004-Y14
233	J853-4004-Y15	3mm厚铝板	EC-DG-D334232-ZD1	1	0	1	6.396	0.787	0.787	0.787	0.787	J853-4004-Y15
234	J853-4004-Y16	3mm厚铝板	EC-DG-D334232-ZD1	1	0	1	3.156	0.388	0.388	0.388	0.388	J853-4004-Y16
235	J853-4004-Y17	3mm厚铝板	EC-DG-D334232-ZD1	1	0	1	3.156	0.388	0.388	0.388	0.388	J853-4004-Y17
236	J853-4004-Y18	3mm厚铝板	EC-DG-D334232-ZD1	1	0	1	3.158	0.388	0.388	0.388	0.388	J853-4004-Y18
237	J853-4004-Y19	3mm厚铝板	EC-DG-D334232-ZD1	1	0	1	3.158	0.388	0.388	0.388	0.388	J853-4004-Y19
238	J853-4004-Z01	3mm厚铝板	EC-DG-D334232-ZD1	1	0	1	7.989	0.983	0.983	0.983	0.983	J853-4004-Z01
239	J853-4004-Z02	3mm厚铝板	EC-DG-D334232-ZD1	1	0	1	7.989	0.983	0.983	0.983	0.983	J853-4004-Z02
240	J853-4004-Z03	3mm厚铝板	EC-DG-D334232-ZD1	1	0	1	7.114	0.875	0.875	0.875	0.875	J853-4004-Z03
241	J853-4004-Z04	3mm厚铝板	EC-DG-D334232-ZD1	1	0	1	4.988	0.613	0.613	0.613	0.613	J853-4004-Z04
242	J853-4004-Z05	3mm厚铝板	EC-DG-D334232-ZD1	1	0	1	9.248	1.138	1.138	1.138	1.138	J853-4004-Z05
243	J853-4004-Z06	3mm厚铝板	EC-DG-D334232-ZD1	1	0	1	7.114	0.875	0.875	0.875	0.875	J853-4004-Z06
244	J853-4004-Z07	3mm厚铝板	EC-DG-D334232-ZD1	1	0	1	4.988	0.613	0.613	0.613	0.613	J853-4004-Z07
245	J853-4004-Z08	3mm厚铝板	EC-DG-D334232-ZD1	1	0	1	9.248	1.138	1.138	1.138	1.138	J853-4004-Z08
246	J853-4004-Z09	3mm厚铝板	EC-DG-D334232-ZD1	2	0	2	2.162	0.133	0.266	0.133	0.266	J853-4004-Z09

247		J853-4004-Z10	3mm厚铝板	EC-DG-D334232-ZD1	2	0	2	1.266	0.078	0.156	0.078	0.156	J853-4004-Z10
248	A	J853-4004-Z11	3mm厚铝板	EC-DG-D334232-ZD1	2	0	2	1.032	0.063	0.127	0.063	0.127	J853-4004-Z11
249		J853-4004-Z12	3mm厚铝板	铝化	2	0	2	3.978	0.245	0.489	0.245	0.489	J853-4004-Z12
250		J853-4004-Z13	1.5mm厚铝板	EC-DG-D334232-ZD1	4	0	4	2.999	0.092	0.369	0.092	0.369	J853-4004-Z13
251		J853-4004-Z14	3mm厚铝板	EC-DG-D334232-ZD1	1	0	1	7.448	0.916	0.916	0.916	0.916	J853-4004-Z14
252		J853-4004-Z15	3mm厚铝板	EC-DG-D334232-ZD1	2	0	2	2.474	0.152	0.304	0.152	0.304	J853-4004-Z15
253		J853-4004-Z16	3mm厚铝板	铝化	2	0	2	0.634	0.039	0.078	0.039	0.078	J853-4004-Z16
254		J853-4004-Z17	3mm厚铝板	铝化	1	0	1	1.715	0.211	0.211	0.211	0.211	J853-4004-Z17
255		J853-4004-Z18	1.5mm厚铝板	EC-DG-D334232-ZD1	4	0	4	5.711	0.176	0.702	0.176	0.702	J853-4004-Z18
256		J853-4004-Z19	1.5mm厚铝板	EC-DG-D334232-ZD1	4	0	4	2.619	0.081	0.322	0.081	0.322	J853-4004-Z19
257		J853-4004-Z21	3mm厚铝板	EC-DG-D334232-ZD1	1	0	1	6.960	0.856	0.856	0.856	0.856	J853-4004-Z21
258		J853-4004-Z22	3mm厚铝板	EC-DG-D334232-ZD1	1	0	1	5.877	0.723	0.723	0.723	0.723	J853-4004-Z22
259		J853-4004-Z23	3mm厚铝板	EC-DG-D334232-ZD1	2	0	2	10.174	0.626	1.251	0.626	1.251	J853-4004-Z23
260		J853-4004-Z24	3mm厚铝板	EC-DG-D334232-ZD1	2	0	2	10.174	0.626	1.251	0.626	1.251	J853-4004-Z24
261		J853-4004-Z25	3mm厚铝板	EC-DG-D334232-ZD1	2	0	2	12.526	0.770	1.541	0.770	1.541	J853-4004-Z25
262		J853-4004-Z26	3mm厚铝板	EC-DG-D334232-ZD1	2	0	2	1.300	0.080	0.160	0.080	0.160	J853-4004-Z26
263		J853-4004-Z27	3mm厚铝板	EC-DG-D334232-ZD1	1	0	1	4.189	0.515	0.515	0.515	0.515	J853-4004-Z27
264		J853-4004-Z28	3mm厚铝板	EC-DG-D334232-ZD1	2	0	2	1.257	0.077	0.155	0.077	0.155	J853-4004-Z28
265		J853-4004-Z29	3mm厚铝板	EC-DG-D334232-ZD1	1	0	1	4.049	0.498	0.498	0.498	0.498	J853-4004-Z29
266		J853-4004-Z30	3mm厚铝板	EC-DG-D334232-ZD1	2	0	2	1.257	0.077	0.155	0.077	0.155	J853-4004-Z30
267		J853-4004-Z31	3mm厚铝板	EC-DG-D334232-ZD1	1	0	1	4.049	0.498	0.498	0.498	0.498	J853-4004-Z31
268		J853-4005-B01	3mm厚铝板	EC-DG-D334232-ZD1	1	0	1	11.565	1.423	1.423	1.423	1.423	J853-4005-B01
269		J853-4005-B02	3mm厚铝板	EC-DG-D334232-ZD1	1	0	1	19.302	2.374	2.374	2.374	2.374	J853-4005-B02
270		J853-4005-B12	3mm厚铝板	EC-DG-D334232-ZD1	1	0	1	19.191	2.360	2.360	2.360	2.360	J853-4005-B02
271		J853-4005-Z01	3mm厚铝板	EC-DG-D334232-ZD1	1	0	1	4.124	0.507	0.507	0.507	0.507	J853-4005-Z01
272		J853-4005-Z02	3mm厚铝板	EC-DG-D334232-ZD1	2	0	2	4.601	0.283	0.566	0.283	0.566	J853-4005-Z02
273		J853-4005-Z03	3mm厚铝板	EC-DG-D334232-ZD1	1	0	1	4.620	0.568	0.568	0.568	0.568	J853-4005-Z03
274		J853-4005-Z04	1.5mm厚铝板	EC-DG-D334232-ZD1	2	0	2	1.510	0.093	0.186	0.093	0.186	J853-4005-Z04
275		J853-4005-Z05	1.5mm厚铝板	EC-DG-D334232-ZD1	4	0	4	1.886	0.058	0.232	0.058	0.232	J853-4005-Z05
276		J853-4005-Z06	1.5mm厚铝板	EC-DG-D334232-ZD1	6	0	6	2.941	0.060	0.362	0.060	0.362	J853-4005-Z06
277		J853-4005-Z07	3mm厚铝板	EC-DG-D334232-ZD1	2	0	2	4.457	0.274	0.548	0.274	0.548	J853-4005-Z07
278		J853-4005-Z08	3mm厚铝板	EC-DG-D334232-ZD1	2	0	2	4.619	0.284	0.568	0.284	0.568	J853-4005-Z08

279	J853-4005-Z09	3mm厚铝板	EC-DG-D334232-ZD1	2	0	2	1.683	0.104	0.207	0.104	0.207	J853-4005-Z09
280	J853-4005-Z10	3mm厚铝板	EC-DG-D334232-ZD1	1	0	1	1.474	0.181	0.181	0.181	0.181	J853-4005-Z10
281	J853-4005-Z11	3mm厚铝板	EC-DG-D334232-ZD1	1	0	1	1.349	0.166	0.166	0.166	0.166	J853-4005-Z11
282	J853-4005-Z12	3mm厚铝板	EC-DG-D334232-ZD1	1	0	1	0.524	0.064	0.064	0.064	0.064	J853-4005-Z12
283	J853-4005-Z13	3mm厚铝板	EC-DG-D334232-ZD1	1	0	1	2.131	0.262	0.262	0.262	0.262	J853-4005-Z13
284	J853-4005-Z21	3mm厚铝板	EC-DG-D334232-ZD1	20	0	20	17.541	0.108	2.158	0.108	2.158	J853-4005-Z21
285	J853-4005-Z22	3mm厚铝板	EC-DG-D334232-ZD1	10	0	10	3.117	0.038	0.383	0.038	0.383	J853-4005-Z22
286	J853-4005-Z23	3mm厚铝板	EC-DG-D334232-ZD1	10	0	10	22.361	0.275	2.750	0.275	2.750	J853-4005-Z23
287	J853-4006-Z01	3mm厚铝板	EC-DG-D334232-ZD1	1	0	1	2.509	0.309	0.309	0.309	0.309	J853-4006-Z01
288	J853-4006-Z02	3mm厚铝板	EC-DG-D334232-ZD1	1	0	1	2.509	0.309	0.309	0.309	0.309	J853-4006-Z02
289	J853-4006-Z03	3mm厚铝板	EC-DG-D334232-ZD1	3	0	3	3.655	0.150	0.450	0.150	0.450	J853-4006-Z03
290	J853-4006-Z04	3mm厚铝板	EC-DG-D334232-ZD1	1	0	1	3.674	0.452	0.452	0.452	0.452	J853-4006-Z04
291	J853-4006-Z05	3mm厚铝板	EC-DG-D334232-ZD1	1	0	1	3.674	0.452	0.452	0.452	0.452	J853-4006-Z05
292	J853-4006-Z06	3mm厚铝板	EC-DG-D334232-ZD1	2	0	2	6.764	0.416	0.832	0.416	0.832	J853-4006-Z06
293	J853-4006-Z07	3mm厚铝板	EC-DG-D334232-ZD1	1	0	1	2.330	0.287	0.287	0.287	0.287	J853-4006-Z07
294	J853-4006-Z08	3mm厚铝板	EC-DG-D334232-ZD1	1	0	1	2.330	0.287	0.287	0.287	0.287	J853-4006-Z08
295	J853-4006-Z09	3mm厚铝板	EC-DG-D334232-ZD1	2	0	2	4.729	0.291	0.582	0.291	0.582	J853-4006-Z09
296	J853-4006-Z10	3mm厚铝板	EC-DG-D334232-ZD1	1	0	1	3.674	0.452	0.452	0.452	0.452	J853-4006-Z10
297	J853-4006-Z11	3mm厚铝板	EC-DG-D334232-ZD1	1	0	1	3.674	0.452	0.452	0.452	0.452	J853-4006-Z11
298	J853-4006-Z12	3mm厚铝板	EC-DG-D334232-ZD1	2	0	2	6.764	0.416	0.832	0.416	0.832	J853-4006-Z12
299	J853-4006-Z13	3mm厚铝板	EC-DG-D334232-ZD1	1	0	1	2.330	0.287	0.287	0.287	0.287	J853-4006-Z13
300	J853-4006-Z14	3mm厚铝板	EC-DG-D334232-ZD1	1	0	1	2.330	0.287	0.287	0.287	0.287	J853-4006-Z14
301	J853-4006-Z15	3mm厚铝板	EC-DG-D334232-ZD1	2	0	2	4.729	0.291	0.582	0.291	0.582	J853-4006-Z15
302	J853-4006-Z16a	1.5mm厚铝板	EC-DG-D334232-ZD1	4	0	4	3.194	0.098	0.393	0.098	0.393	J853-4006-Z16
303	J853-4006-Z16b	1.5mm厚铝板	EC-DG-D334232-ZD1	4	0	4	3.300	0.101	0.406	0.101	0.406	J853-4006-Z16
304	J853-4006-Z21	3mm厚铝板	EC-DG-D334232-ZD1	1	0	1	10.572	1.300	1.300	1.300	1.300	J853-4006-Z21
305	J853-4006-Z22	3mm厚铝板	EC-DG-D334232-ZD1	1	0	1	10.572	1.300	1.300	1.300	1.300	J853-4006-Z22
306	J853-4006-Z23	3mm厚铝板	EC-DG-D334232-ZD1	3	0	3	24.098	0.988	2.964	0.988	2.964	J853-4006-Z23
307	J853-4006-Z24	3mm厚铝板	EC-DG-D334232-ZD1	3	0	3	24.098	0.988	2.964	0.988	2.964	J853-4006-Z24
308	J853-4006-Z25	3mm厚铝板	EC-DG-D334232-ZD1	4	0	4	12.172	0.374	1.497	0.374	1.497	J853-4006-Z25
309	J853-4006-Z26	3mm厚铝板	EC-DG-D334232-ZD1	2	0	2	6.455	0.397	0.794	0.397	0.794	J853-4006-Z26
310	J853-4006-Z27	3mm厚铝板	EC-DG-D334232-ZD1	4	0	4	12.395	0.381	1.525	0.381	1.525	J853-4006-Z27

311	J853-4006-Z28	3mm厚铝板	EC-DG-D334232-ZD1	4	0	4	11.234	0.345	1.382	0.345	1.382	0.345	1.382	J853-4006-Z28
312	J853-4006-Z29	3mm厚铝板	EC-DG-D334232-ZD1	1	0	1	3.525	0.434	0.434	0.434	0.434	0.434	0.434	J853-4006-Z29
313	J853-4006-Z30	3mm厚铝板	EC-DG-D334232-ZD1	1	0	1	3.525	0.434	0.434	0.434	0.434	0.434	0.434	J853-4006-Z30
314	J853-4006-Z31	3mm厚铝板	EC-DG-D334232-ZD1	2	0	2	6.742	0.415	0.829	0.415	0.829	0.415	0.829	J853-4006-Z31
315	J853-4006-Z32	3mm厚铝板	EC-DG-D334232-ZD1	4	0	4	9.183	0.282	1.130	0.282	1.130	0.282	1.130	J853-4006-Z32
316	J853-4006-Z33	1.5mm厚铝板	EC-DG-D334232-ZD1	4	0	4	3.091	0.095	0.380	0.095	0.380	0.095	0.380	J853-4006-Z33
317	J853-4006-Z34	3mm厚铝板	铝化	2	0	2	5.834	0.359	0.718	0.359	0.718	0.359	0.718	J853-4006-Z34
318	J853-4006-Z35	3mm厚铝板	FC-DG-D334232-ZD1	2	0	2	6.172	0.380	0.759	0.380	0.759	0.380	0.759	J853-4006-Z35
319	J853-4006-Z36	1.5mm厚铝板	EC-DG-D334232-ZD1	3	0	3	3.067	0.126	0.377	0.126	0.377	0.126	0.377	J853-4007-Z36
320	J853-4006-Z37	1.5mm厚铝板	EC-DG-D334232-ZD1	2	0	2	0.779	0.048	0.096	0.048	0.096	0.048	0.096	J853-4006-Z37
321	J853-4006-Z38	1.5mm厚铝板	EC-DG-D334232-ZD1	2	0	2	0.821	0.050	0.101	0.050	0.101	0.050	0.101	J853-4006-Z38
322	J853-4007-Z01	3mm厚铝板	EC-DG-D334232-ZD1	1	0	1	1.731	0.213	0.213	0.213	0.213	0.213	0.213	J853-4007-Z01
323	J853-4007-Z02	3mm厚铝板	EC-DG-D334232-ZD1	1	0	1	1.731	0.213	0.213	0.213	0.213	0.213	0.213	J853-4007-Z02
324	J853-4007-Z03	3mm厚铝板	EC-DG-D334232-ZD1	3	0	3	2.521	0.103	0.310	0.103	0.310	0.103	0.310	J853-4007-Z03
325	J853-4007-Z04	3mm厚铝板	EC-DG-D334232-ZD1	1	0	1	3.461	0.426	0.426	0.426	0.426	0.426	0.426	J853-4007-Z04
326	J853-4007-Z05	3mm厚铝板	EC-DG-D334232-ZD1	1	0	1	3.461	0.426	0.426	0.426	0.426	0.426	0.426	J853-4007-Z05
327	J853-4007-Z06	3mm厚铝板	EC-DG-D334232-ZD1	2	0	2	6.627	0.408	0.815	0.408	0.815	0.408	0.815	J853-4007-Z06
328	J853-4007-Z07	3mm厚铝板	EC-DG-D334232-ZD1	1	0	1	2.280	0.280	0.280	0.280	0.280	0.280	0.280	J853-4007-Z07
329	J853-4007-Z08	3mm厚铝板	EC-DG-D334232-ZD1	1	0	1	2.280	0.280	0.280	0.280	0.280	0.280	0.280	J853-4007-Z08
330	J853-4007-Z09	3mm厚铝板	EC-DG-D334232-ZD1	2	0	2	4.634	0.285	0.570	0.285	0.570	0.285	0.570	J853-4007-Z09
331	J853-4007-Z10	3mm厚铝板	EC-DG-D334232-ZD1	1	0	1	2.503	0.308	0.308	0.308	0.308	0.308	0.308	J853-4007-Z10
332	J853-4007-Z11	3mm厚铝板	EC-DG-D334232-ZD1	1	0	1	2.503	0.308	0.308	0.308	0.308	0.308	0.308	J853-4007-Z11
333	J853-4007-Z12	3mm厚铝板	EC-DG-D334232-ZD1	2	0	2	4.825	0.297	0.593	0.297	0.593	0.297	0.593	J853-4007-Z12
334	J853-4007-Z13	3mm厚铝板	EC-DG-D334232-ZD1	1	0	1	2.280	0.280	0.280	0.280	0.280	0.280	0.280	J853-4007-Z13
335	J853-4007-Z14	3mm厚铝板	EC-DG-D334232-ZD1	1	0	1	2.280	0.280	0.280	0.280	0.280	0.280	0.280	J853-4007-Z14
336	J853-4007-Z15	3mm厚铝板	EC-DG-D334232-ZD1	2	0	2	4.634	0.285	0.570	0.285	0.570	0.285	0.570	J853-4007-Z15
337	J853-4007-Z16a	1.5mm厚铝板	EC-DG-D334232-ZD1	4	0	4	3.130	0.096	0.385	0.096	0.385	0.096	0.385	J853-4007-Z16
338	J853-4007-Z16b	1.5mm厚铝板	EC-DG-D334232-ZD1	6	0	6	4.851	0.099	0.597	0.099	0.597	0.099	0.597	J853-4007-Z16
339	J853-4007-Z16c	1.5mm厚铝板	EC-DG-D334232-ZD1	2	0	2	1.661	0.102	0.204	0.102	0.204	0.102	0.204	J853-4007-Z16
340	J853-4007-Z17	3mm厚铝板	EC-DG-D334232-ZD1	2	0	2	9.747	0.599	1.199	0.599	1.199	0.599	1.199	J853-4007-Z17
341	J853-4007-Z18	3mm厚铝板	EC-DG-D334232-ZD1	2	0	2	9.490	0.584	1.167	0.584	1.167	0.584	1.167	J853-4007-Z18
342	J853-4007-Z21	3mm厚铝板	EC-DG-D334232-ZD1	1	0	1	10.572	1.300	1.300	1.300	1.300	1.300	1.300	J853-4007-Z21

343	J853-4007-Z22	3mm厚铝板	EC-DG-D334232-ZD1	1	0	1	10.572	1.300	1.300	1.300	1.300	1.300	J853-4007-Z22
344	J853-4007-Z23	3mm厚铝板	EC-DG-D334232-ZD1	3	0	3	24.098	0.988	2.964	0.988	2.964	2.964	J853-4007-Z23
345	J853-4007-Z24	3mm厚铝板	EC-DG-D334232-ZD1	3	0	3	24.098	0.988	2.964	0.988	2.964	2.964	J853-4007-Z24
346	J853-4007-Z25	3mm厚铝板	EC-DG-D334232-ZD1	4	0	4	11.897	0.366	1.463	0.366	1.463	1.463	J853-4007-Z25
347	J853-4007-Z26	3mm厚铝板	EC-DG-D334232-ZD1	2	0	2	6.327	0.389	0.778	0.389	0.778	0.778	J853-4007-Z26
348	J853-4007-Z27	3mm厚铝板	EC-DG-D334232-ZD1	4	0	4	12.115	0.373	1.490	0.373	1.490	1.490	J853-4007-Z27
349	J853-4007-Z28	3mm厚铝板	EC-DG-D334232-ZD1	4	0	4	10.980	0.338	1.351	0.338	1.351	1.351	J853-4007-Z28
350	J853-4007-Z29	3mm厚铝板	EC-DG-D334232-ZD1	1	0	1	3.456	0.425	0.425	0.425	0.425	0.425	J853-4007-Z29
351	J853-4007-Z30	3mm厚铝板	EC-DG-D334232-ZD1	1	0	1	3.456	0.425	0.425	0.425	0.425	0.425	J853-4007-Z30
352	J853-4007-Z31	3mm厚铝板	EC-DG-D334232-ZD1	2	0	2	6.605	0.406	0.812	0.406	0.812	0.812	J853-4007-Z31
353	J853-4007-Z32	3mm厚铝板	EC-DG-D334232-ZD1	4	0	4	8.978	0.276	1.104	0.276	1.104	1.104	J853-4007-Z32
354	J853-4007-Z33	1.5mm厚铝板	EC-DG-D334232-ZD1	4	0	4	3.023	0.093	0.372	0.093	0.372	0.372	J853-4007-Z33
355	J853-4007-Z34	3mm厚铝板	转化	2	0	2	5.834	0.359	0.718	0.359	0.718	0.718	J853-4007-Z34
356	J853-4007-Z35	3mm厚铝板	EC-DG-D334232-ZD1	2	0	2	6.047	0.372	0.744	0.372	0.744	0.744	J853-4007-Z35
357	J853-4007-Z36	1.5mm厚铝板	EC-DG-D334232-ZD1	3	0	3	3.067	0.126	0.377	0.126	0.377	0.377	J853-4007-Z36
358	J853-4007-Z37	1.5mm厚铝板	EC-DG-D334232-ZD1	2	0	2	0.762	0.047	0.094	0.047	0.094	0.094	J853-4007-Z37
359	J853-4007-Z38	1.5mm厚铝板	EC-DG-D334232-ZD1	2	0	2	0.804	0.049	0.099	0.049	0.099	0.099	J853-4007-Z38
360	J853-4008-Z01	3mm厚铝板	EC-DG-D334232-ZD1	1	0	1	4.447	0.547	0.547	0.547	0.547	0.547	J853-4008-Z01
361	J853-4008-Z02	3mm厚铝板	EC-DG-D334232-ZD1	1	0	1	4.447	0.547	0.547	0.547	0.547	0.547	J853-4008-Z02
362	J853-4008-Z03	3mm厚铝板	EC-DG-D334232-ZD1	2	0	2	4.319	0.266	0.531	0.266	0.531	0.531	J853-4008-Z03
363	J853-4008-Z04	3mm厚铝板	EC-DG-D334232-ZD1	1	0	1	2.950	0.363	0.363	0.363	0.363	0.363	J853-4008-Z04
364	J853-4008-Z05	3mm厚铝板	EC-DG-D334232-ZD1	1	0	1	2.950	0.363	0.363	0.363	0.363	0.363	J853-4008-Z05
365	J853-4008-Z06	3mm厚铝板	EC-DG-D334232-ZD1	1	0	1	2.659	0.327	0.327	0.327	0.327	0.327	J853-4008-Z06
366	J853-4008-Z07	3mm厚铝板	EC-DG-D334232-ZD1	1	0	1	1.826	0.225	0.225	0.225	0.225	0.225	J853-4008-Z07
367	J853-4008-Z08	3mm厚铝板	EC-DG-D334232-ZD1	1	0	1	1.826	0.225	0.225	0.225	0.225	0.225	J853-4008-Z08
368	J853-4008-Z09	3mm厚铝板	EC-DG-D334232-ZD1	1	0	1	1.863	0.229	0.229	0.229	0.229	0.229	J853-4008-Z09
369	J853-4008-Z10	3mm厚铝板	EC-DG-D334232-ZD1	1	0	1	2.950	0.363	0.363	0.363	0.363	0.363	J853-4008-Z10
370	J853-4008-Z11	3mm厚铝板	EC-DG-D334232-ZD1	1	0	1	2.950	0.363	0.363	0.363	0.363	0.363	J853-4008-Z11
371	J853-4008-Z12	3mm厚铝板	EC-DG-D334232-ZD1	1	0	1	2.659	0.327	0.327	0.327	0.327	0.327	J853-4008-Z12
372	J853-4008-Z13	3mm厚铝板	EC-DG-D334232-ZD1	1	0	1	1.826	0.225	0.225	0.225	0.225	0.225	J853-4008-Z13
373	J853-4008-Z14	3mm厚铝板	EC-DG-D334232-ZD1	1	0	1	1.826	0.225	0.225	0.225	0.225	0.225	J853-4008-Z14
374	J853-4008-Z15	3mm厚铝板	EC-DG-D334232-ZD1	1	0	1	1.863	0.229	0.229	0.229	0.229	0.229	J853-4008-Z15

375	J853-4008-Z16a	1.5mm厚铝板	EC-DG-D334232-ZD1	4	0	4	2.496	0.077	0.307	0.077	0.307	J853-4008-Z16
376	J853-4008-Z16b	1.5mm厚铝板	EC-DG-D334232-ZD1	2	0	2	1.300	0.080	0.160	0.080	0.160	J853-4008-Z16
377	J853-4008-Z21	3mm厚铝板	EC-DG-D334232-ZD1	1	0	1	10.572	1.300	1.300	1.300	1.300	J853-4008-Z21
378	J853-4008-Z22	3mm厚铝板	EC-DG-D334232-ZD1	1	0	1	10.572	1.300	1.300	1.300	1.300	J853-4008-Z22
379	J853-4008-Z23	3mm厚铝板	EC-DG-D334232-ZD1	1	0	1	8.033	0.988	0.988	0.988	0.988	J853-4008-Z23
380	J853-4008-Z24	3mm厚铝板	EC-DG-D334232-ZD1	1	0	1	8.033	0.988	0.988	0.988	0.988	J853-4008-Z24
381	J853-4008-Z25	3mm厚铝板	EC-DG-D334232-ZD1	2	0	2	7.336	0.451	0.902	0.451	0.902	J853-4008-Z25
382	J853-4008-Z26	3mm厚铝板	EC-DG-D334232-ZD1	2	0	2	7.594	0.467	0.934	0.467	0.934	J853-4008-Z26
383	J853-4008-Z27	3mm厚铝板	EC-DG-D334232-ZD1	2	0	2	7.470	0.459	0.919	0.459	0.919	J853-4008-Z27
384	J853-4008-Z28	3mm厚铝板	EC-DG-D334232-ZD1	2	0	2	6.771	0.416	0.833	0.416	0.833	J853-4008-Z28
385	J853-4008-Z29	3mm厚铝板	EC-DG-D334232-ZD1	1	0	1	4.148	0.510	0.510	0.510	0.510	J853-4008-Z29
386	J853-4008-Z30	3mm厚铝板	EC-DG-D334232-ZD1	1	0	1	4.148	0.510	0.510	0.510	0.510	J853-4008-Z30
387	J853-4008-Z32	3mm厚铝板	EC-DG-D334232-ZD1	2	0	2	5.449	0.335	0.670	0.335	0.670	J853-4008-Z32
388	J853-4008-Z33	1.5mm厚铝板	EC-DG-D334232-ZD1	2	0	2	1.846	0.114	0.227	0.114	0.227	J853-4008-Z33
389	J853-4008-Z34	3mm厚铝板	铝化	2	0	2	5.834	0.359	0.718	0.359	0.718	J853-4008-Z34
390	J853-4008-Z36	1.5mm厚铝板	EC-DG-D334232-ZD1	1	0	1	1.022	0.126	0.126	0.126	0.126	J853-4008-Z36
391	J853-4008-Z37	1.5mm厚铝板	EC-DG-D334232-ZD1	2	0	2	0.888	0.055	0.109	0.055	0.109	J853-4008-Z37
392	J853-4009-Z01	3mm厚铝板	EC-DG-D334232-ZD1	1	0	1	4.447	0.547	0.547	0.547	0.547	J853-4009-Z01
393	J853-4009-Z01a	3mm厚铝板	EC-DG-D334232-ZD1	1	0	1	2.509	0.309	0.309	0.309	0.309	J853-4009-Z01a
394	J853-4009-Z02	3mm厚铝板	EC-DG-D334232-ZD1	1	0	1	4.447	0.547	0.547	0.547	0.547	J853-4009-Z02
395	J853-4009-Z02a	3mm厚铝板	EC-DG-D334232-ZD1	1	0	1	2.509	0.309	0.309	0.309	0.309	J853-4009-Z02a
396	J853-4009-Z03	3mm厚铝板	EC-DG-D334232-ZD1	1	0	1	2.160	0.266	0.266	0.266	0.266	J853-4009-Z03
397	J853-4009-Z03a	3mm厚铝板	EC-DG-D334232-ZD1	2	0	2	2.437	0.150	0.300	0.150	0.300	J853-4009-Z03a
398	J853-4009-Z04	3mm厚铝板	EC-DG-D334232-ZD1	1	0	1	3.633	0.447	0.447	0.447	0.447	J853-4009-Z04
399	J853-4009-Z04a	3mm厚铝板	EC-DG-D334232-ZD1	1	0	1	2.967	0.365	0.365	0.365	0.365	J853-4009-Z04a
400	J853-4009-Z05	3mm厚铝板	EC-DG-D334232-ZD1	1	0	1	3.633	0.447	0.447	0.447	0.447	J853-4009-Z05
401	J853-4009-Z05a	3mm厚铝板	EC-DG-D334232-ZD1	1	0	1	2.967	0.365	0.365	0.365	0.365	J853-4009-Z05a
402	J853-4009-Z06a	3mm厚铝板	EC-DG-D334232-ZD1	1	0	1	2.695	0.331	0.331	0.331	0.331	J853-4009-Z06a
403	J853-4009-Z07	3mm厚铝板	EC-DG-D334232-ZD1	1	0	1	2.300	0.283	0.283	0.283	0.283	J853-4009-Z07
404	J853-4009-Z07a	3mm厚铝板	EC-DG-D334232-ZD1	1	0	1	1.838	0.226	0.226	0.226	0.226	J853-4009-Z07a
405	J853-4009-Z08	3mm厚铝板	EC-DG-D334232-ZD1	1	0	1	2.300	0.283	0.283	0.283	0.283	J853-4009-Z08
406	J853-4009-Z08a	3mm厚铝板	EC-DG-D334232-ZD1	1	0	1	1.838	0.226	0.226	0.226	0.226	J853-4009-Z08a

407		J853-4009-Z09a	3mm厚铝板	EC-DG-D334232-ZD1	1	0	1	1.888	0.232	0.232	0.232	0.232	0.232	0.232	1853-4009-Z09a
408		J853-4009-Z10	3mm厚铝板	EC-DG-D334232-ZD1	1	0	1	3.633	0.447	0.447	0.447	0.447	0.447	1853-4009-Z10	
409		J853-4009-Z10a	3mm厚铝板	EC-DG-D334232-ZD1	1	0	1	2.967	0.365	0.365	0.365	0.365	0.365	1853-4009-Z10a	
410		J853-4009-Z11	3mm厚铝板	EC-DG-D334232-ZD1	1	0	1	3.633	0.447	0.447	0.447	0.447	0.447	1853-4009-Z11	
411		J853-4009-Z11a	3mm厚铝板	EC-DG-D334232-ZD1	1	0	1	2.967	0.365	0.365	0.365	0.365	0.365	1853-4009-Z11a	
412		J853-4009-Z12a	3mm厚铝板	EC-DG-D334232-ZD1	1	0	1	2.695	0.331	0.331	0.331	0.331	0.331	1853-4009-Z12a	
413		J853-4009-Z13	3mm厚铝板	EC-DG-D334232-ZD1	1	0	1	2.300	0.283	0.283	0.283	0.283	0.283	1853-4009-Z13	
414		J853-4009-Z13a	3mm厚铝板	EC-DG-D334232-ZD1	1	0	1	1.838	0.226	0.226	0.226	0.226	0.226	1853-4009-Z13a	
415		J853-4009-Z14	3mm厚铝板	EC-DG-D334232-ZD1	1	0	1	2.300	0.283	0.283	0.283	0.283	0.283	1853-4009-Z14	
416		J853-4009-Z14a	3mm厚铝板	EC-DG-D334232-ZD1	1	0	1	1.838	0.226	0.226	0.226	0.226	0.226	1853-4009-Z14a	
417		J853-4009-Z15a	3mm厚铝板	EC-DG-D334232-ZD1	1	0	1	1.888	0.232	0.232	0.232	0.232	0.232	1853-4009-Z15a	
418		J853-4009-Z16a	1.5mm厚铝板	EC-DG-D334232-ZD1	4	0	4	3.157	0.097	0.388	0.097	0.388	0.388	1853-4009-Z16	
419		J853-4009-Z16b	1.5mm厚铝板	EC-DG-D334232-ZD1	4	0	4	2.511	0.077	0.309	0.077	0.309	0.309	1853-4009-Z16	
420		J853-4009-Z16c	1.5mm厚铝板	EC-DG-D334232-ZD1	2	0	2	1.317	0.081	0.162	0.081	0.162	0.162	1853-4009-Z16	
421		J853-4009-Z21	3mm厚铝板	EC-DG-D334232-ZD1	2	0	2	21.144	1.300	2.601	1.300	2.601	2.601	1853-4009-Z21	
422		J853-4009-Z22	3mm厚铝板	EC-DG-D334232-ZD1	2	0	2	21.144	1.300	2.601	1.300	2.601	2.601	1853-4009-Z22	
423		J853-4009-Z23	3mm厚铝板	EC-DG-D334232-ZD1	2	0	2	16.065	0.988	1.976	0.988	1.976	1.976	1853-4009-Z23	
424		J853-4009-Z24	3mm厚铝板	EC-DG-D334232-ZD1	2	0	2	16.065	0.988	1.976	0.988	1.976	1.976	1853-4009-Z24	
425		J853-4009-Z25	3mm厚铝板	EC-DG-D334232-ZD1	2	0	2	6.006	0.369	0.739	0.369	0.739	0.739	1853-4009-Z25	
426		J853-4009-Z25a	3mm厚铝板	EC-DG-D334232-ZD1	2	0	2	7.451	0.458	0.916	0.458	0.916	0.916	1853-4009-Z25a	
427		J853-4009-Z26	3mm厚铝板	EC-DG-D334232-ZD1	2	0	2	6.380	0.392	0.785	0.392	0.785	0.785	1853-4009-Z26	
428		J853-4009-Z26a	3mm厚铝板	EC-DG-D334232-ZD1	2	0	2	7.695	0.473	0.947	0.473	0.947	0.947	1853-4009-Z26a	
429		J853-4009-Z27	3mm厚铝板	EC-DG-D334232-ZD1	2	0	2	6.116	0.376	0.752	0.376	0.752	0.752	1853-4009-Z27	
430		J853-4009-Z27a	3mm厚铝板	EC-DG-D334232-ZD1	2	0	2	7.588	0.467	0.933	0.467	0.933	0.933	1853-4009-Z27a	
431		J853-4009-Z28	3mm厚铝板	EC-DG-D334232-ZD1	2	0	2	5.543	0.341	0.682	0.341	0.682	0.682	1853-4009-Z28	
432		J853-4009-Z28a	3mm厚铝板	EC-DG-D334232-ZD1	2	0	2	6.877	0.423	0.846	0.423	0.846	0.846	1853-4009-Z28a	
433		J853-4009-Z29	3mm厚铝板	EC-DG-D334232-ZD1	1	0	1	3.484	0.429	0.429	0.429	0.429	0.429	1853-4009-Z29	
434		J853-4009-Z29a	3mm厚铝板	EC-DG-D334232-ZD1	1	0	1	4.203	0.517	0.517	0.517	0.517	0.517	1853-4009-Z29a	
435		J853-4009-Z30	3mm厚铝板	EC-DG-D334232-ZD1	1	0	1	3.484	0.429	0.429	0.429	0.429	0.429	1853-4009-Z30	
436		J853-4009-Z30a	3mm厚铝板	EC-DG-D334232-ZD1	1	0	1	4.203	0.517	0.517	0.517	0.517	0.517	1853-4009-Z30a	
437		J853-4009-Z32	3mm厚铝板	EC-DG-D334232-ZD1	2	0	2	4.529	0.279	0.557	0.279	0.557	0.557	1853-4009-Z32	
438		J853-4009-Z32a	3mm厚铝板	EC-DG-D334232-ZD1	2	0	2	5.526	0.340	0.680	0.340	0.680	0.680	1853-4009-Z32a	

439	J853-4009-Z33	3mm厚铝板	EC-DG-D334232-ZD1	2	0	2	1.525	0.094	0.188	0.094	0.188	J853-4009-Z33
440	J853-4009-Z33a	3mm厚铝板	EC-DG-D334232-ZD1	2	0	2	1.873	0.115	0.230	0.115	0.230	J853-4009-Z33a
441	J853-4009-Z34	3mm厚铝板	铬化	4	0	4	11.668	0.359	1.435	0.359	1.435	J853-4009-Z34
442	J853-4009-Z36	1.5mm厚铝板	EC-DG-D334232-ZD1	2	0	2	2.044	0.126	0.251	0.126	0.251	J853-4007-Z36
443	J853-4009-Z37	1.5mm厚铝板	EC-DG-D334232-ZD1	2	0	2	0.769	0.047	0.095	0.047	0.095	J853-4009-Z37
444	J853-4009-Z37a	1.5mm厚铝板	EC-DG-D334232-ZD1	2	0	2	0.944	0.058	0.116	0.058	0.116	J853-4009-Z37a
445	J853-4010-Z21	3mm厚铝板	EC-DG-D334232-ZD1	2	0	2	21.144	1.300	2.601	1.300	2.601	J853-4010-Z21
446	J853-4010-Z22	3mm厚铝板	EC-DG-D334232-ZD1	2	0	2	21.144	1.300	2.601	1.300	2.601	J853-4010-Z22
447	J853-4010-Z23	3mm厚铝板	EC-DG-D334232-ZD1	2	0	2	16.065	0.988	1.976	0.988	1.976	J853-4010-Z23
448	J853-4010-Z24	3mm厚铝板	EC-DG-D334232-ZD1	2	0	2	16.065	0.988	1.976	0.988	1.976	J853-4010-Z24
449	J853-4010-Z25	3mm厚铝板	EC-DG-D334232-ZD1	2	0	2	7.447	0.458	0.916	0.458	0.916	J853-4010-Z25
450	J853-4010-Z25a	3mm厚铝板	EC-DG-D334232-ZD1	2	0	2	6.019	0.370	0.740	0.370	0.740	J853-4010-Z25a
451	J853-4010-Z26	3mm厚铝板	EC-DG-D334232-ZD1	2	0	2	7.693	0.473	0.946	0.473	0.946	J853-4010-Z26
452	J853-4010-Z26a	3mm厚铝板	EC-DG-D334232-ZD1	2	0	2	6.393	0.393	0.786	0.393	0.786	J853-4010-Z26a
453	J853-4010-Z27	3mm厚铝板	EC-DG-D334232-ZD1	2	0	2	7.583	0.466	0.933	0.466	0.933	J853-4010-Z27
454	J853-4010-Z27a	3mm厚铝板	EC-DG-D334232-ZD1	2	0	2	6.130	0.377	0.754	0.377	0.754	J853-4010-Z27a
455	J853-4010-Z28	3mm厚铝板	EC-DG-D334232-ZD1	2	0	2	6.873	0.423	0.845	0.423	0.845	J853-4010-Z28
456	J853-4010-Z28a	3mm厚铝板	EC-DG-D334232-ZD1	2	0	2	5.556	0.342	0.683	0.342	0.683	J853-4010-Z28a
457	J853-4010-Z29	3mm厚铝板	EC-DG-D334232-ZD1	1	0	1	4.202	0.517	0.517	0.517	0.517	J853-4010-Z29
458	J853-4010-Z29a	3mm厚铝板	EC-DG-D334232-ZD1	1	0	1	3.491	0.429	0.429	0.429	0.429	J853-4010-Z29a
459	J853-4010-Z30	3mm厚铝板	EC-DG-D334232-ZD1	1	0	1	4.202	0.517	0.517	0.517	0.517	J853-4010-Z30
460	J853-4010-Z30a	3mm厚铝板	EC-DG-D334232-ZD1	1	0	1	3.491	0.429	0.429	0.429	0.429	J853-4010-Z30a
461	J853-4010-Z32	3mm厚铝板	EC-DG-D334232-ZD1	2	0	2	5.524	0.340	0.679	0.340	0.679	J853-4010-Z32
462	J853-4010-Z32a	3mm厚铝板	EC-DG-D334232-ZD1	2	0	2	4.599	0.279	0.558	0.279	0.558	J853-4010-Z32a
463	J853-4010-Z33	1.5mm厚铝板	EC-DG-D334232-ZD1	2	0	2	1.872	0.115	0.230	0.115	0.230	J853-4010-Z33
464	J853-4010-Z33a	1.5mm厚铝板	EC-DG-D334232-ZD1	2	0	2	1.529	0.094	0.188	0.094	0.188	J853-4010-Z33a
465	J853-4010-Z34	3mm厚铝板	铬化	4	0	4	11.668	0.359	1.435	0.359	1.435	J853-4010-Z34
466	J853-4010-Z36	1.5mm厚铝板	EC-DG-D334232-ZD1	2	0	2	2.044	0.126	0.251	0.126	0.251	J853-4007-Z36
467	J853-4010-Z37	1.5mm厚铝板	EC-DG-D334232-ZD1	2	0	2	0.944	0.058	0.116	0.058	0.116	J853-4010-Z37
468	J853-4010-Z37a	1.5mm厚铝板	EC-DG-D334232-ZD1	2	0	2	0.771	0.047	0.095	0.047	0.095	J853-4010-Z37a
469	J853-4011-Z21	3mm厚铝板	EC-DG-D334232-ZD1	2	0	2	21.144	1.300	2.601	1.300	2.601	J853-4011-Z21
470	J853-4011-Z22	3mm厚铝板	EC-DG-D334232-ZD1	2	0	2	21.144	1.300	2.601	1.300	2.601	J853-4011-Z22

471	J853-4011-Z23	3mm厚铝板	EC-DG-D334232-ZD1	2	0	2	16.065	0.988	1.976	0.988	1.976	J853-4011-Z23
472	J853-4011-Z24	3mm厚铝板	EC-DG-D334232-ZD1	2	0	2	16.065	0.988	1.976	0.988	1.976	J853-4011-Z24
473	J853-4011-Z25	3mm厚铝板	EC-DG-D334232-ZD1	4	0	4	12.039	0.370	1.481	0.370	1.481	J853-4011-Z25
474	J853-4011-Z26	3mm厚铝板	EC-DG-D334232-ZD1	4	0	4	12.786	0.393	1.573	0.393	1.573	J853-4011-Z26
475	J853-4011-Z27	3mm厚铝板	EC-DG-D334232-ZD1	4	0	4	12.259	0.377	1.508	0.377	1.508	J853-4011-Z27
476	J853-4011-Z28	3mm厚铝板	EC-DG-D334232-ZD1	4	0	4	11.111	0.342	1.367	0.342	1.367	J853-4011-Z28
477	J853-4011-Z29	3mm厚铝板	EC-DG-D334232-ZD1	2	0	2	6.983	0.429	0.859	0.429	0.859	J853-4011-Z29
478	J853-4011-Z30	3mm厚铝板	EC-DG-D334232-ZD1	2	0	2	6.983	0.429	0.859	0.429	0.859	J853-4011-Z30
479	J853-4011-Z32	3mm厚铝板	EC-DG-D334232-ZD1	4	0	4	9.077	0.279	1.116	0.279	1.116	J853-4011-Z32
480	J853-4011-Z33	1.5mm厚铝板	EC-DG-D334232-ZD1	4	0	4	3.057	0.094	0.376	0.094	0.376	J853-4011-Z33
481	J853-4011-Z34	3mm厚铝板	铬化	4	0	4	11.668	0.359	1.435	0.359	1.435	J853-4011-Z34
482	J853-4011-Z36	1.5mm厚铝板	EC-DG-D334232-ZD1	2	0	2	2.044	0.126	0.251	0.126	0.251	J853-4007-Z36
483	J853-4011-Z37	1.5mm厚铝板	EC-DG-D334232-ZD1	4	0	4	1.542	0.047	0.190	0.047	0.190	J853-4011-Z37
484				總計：		875	875	3064.20	252.063	376.900	252.063	376.900

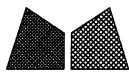

美特鋁質有限公司
MIDI Aluminium Fabricator Ltd.

類別		物料號	
制圖	AN	2023/05/14	圖號 J853-4001a-Z01
修改		復核	數量 2
日期		批准	單件重量 (KG) -

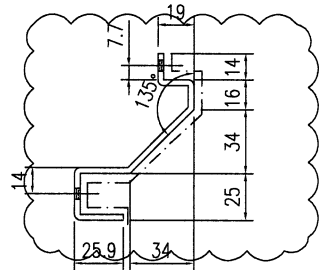
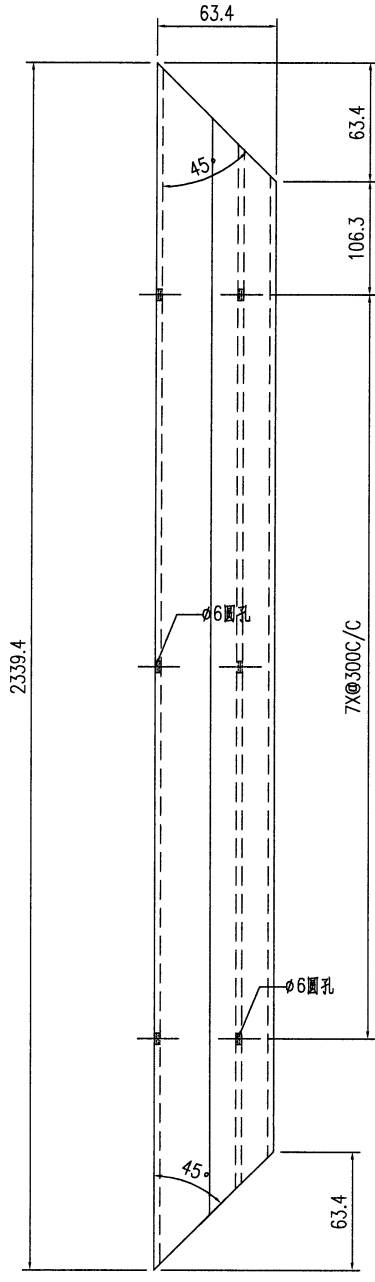

技术要求:

1. 鋁板厚度3mm, 材質等級為 3003-H14;
2. 表面氟碳噴塗(3塗)“— —”為噴塗面, 噴塗顏色號:待定;
3. 鋁板油漆要符合規範做附着力測試(Pull out test);
4. 固定加強筋的鋁種焊釘要符合規範做撞擊測試(Impact test);
5. 鋁板加工偏差要符合規範, 出廠要資檢, 加工完成后做好膜紙保护和貼示加工編號.

工程號	J853	地盤	香港延坪道 GLASS WALL	附 件	
名稱	鋁板加工圖		採 用		
材料	3mm鋁板		地 盤		
顏色	氟碳噴塗		工 廠		



美特鋁質有限公司
MIDI Aluminium Fabricator Ltd.

類別		物料號		
制圖	AN	2023/05/14	圖號	J853-4001a-Z02
修改			數量	2
日期			單件重量 (KG)	-

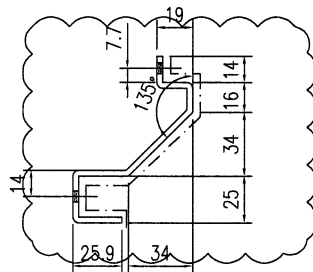
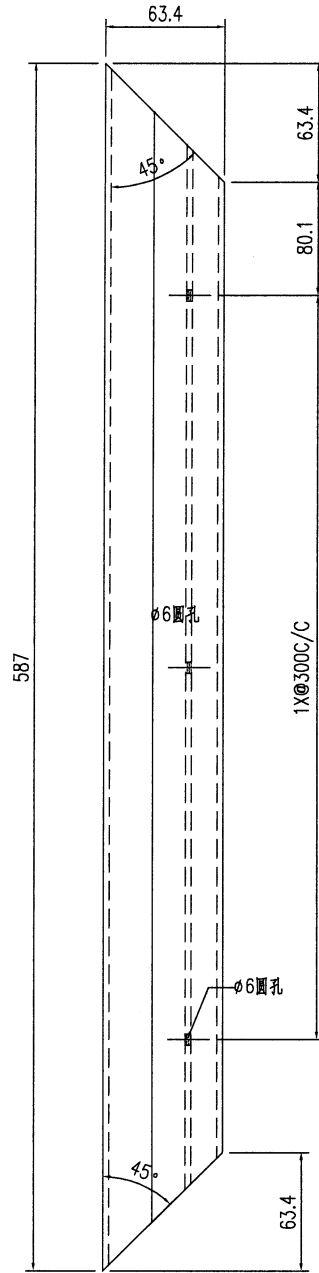

技术要求:

1. 鋁板厚度3mm, 材質等級為 3003-H14;
2. 表面氟碳噴塗(3塗)“— —”為噴塗面, 噴塗顏色號: 待定;
3. 鋁板油漆要符合規範做附着力測試(Pull out test);
4. 固定加強筋的鋁種焊釘要符合規範做撞擊測試(Impact test);
5. 鋁板加工偏差要符合規範, 出廠要資檢, 加工完成后做好膜紙保護和貼示加工編號。

工程號	J853	地盤	香港延坪道 GLASS WALL		附件	
名稱	鋁板加工圖		採	用		
材料	3mm鋁板		地盤			
顏色	氟碳噴塗		工廠			

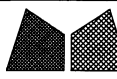

美特鋁質有限公司
MIDI Aluminium Fabricator Ltd.

類別		物料號		
制圖	AN	2023/05/14	圖號	J853-4002-Z52
修改			數量	1
日期			單件重量 (KG)	-

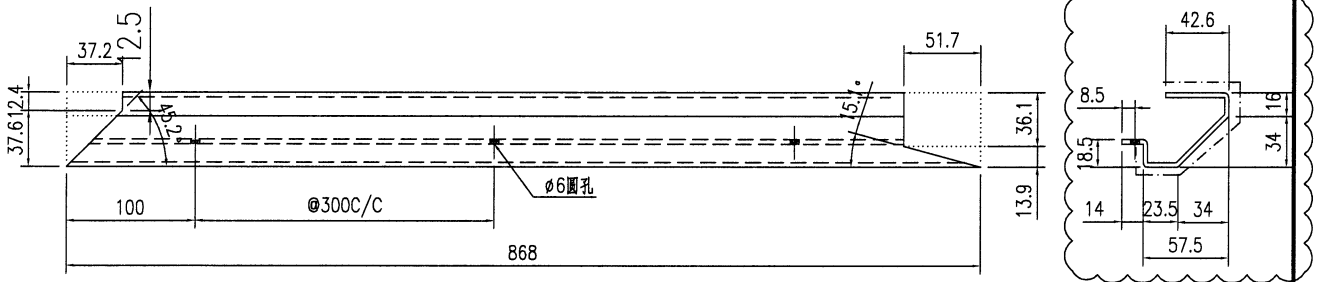

技术要求:

1. 鋁面板厚度3mm, 材質等級為 3003-H14;
2. 表面氟碳噴塗(3塗) "----" 為噴塗面, 噴塗顏色號: 特定;
3. 鋁板油漆要符合規範做附着力測試 (Pull out test);
4. 固定加強筋的鋁種焊釘要符合規範做撞擊測試 (Impact test);
5. 鋁板加工偏差要符合規範, 出廠要資檢, 加工完成后做好膜紙保护和貼示加工編號.

工程號	J853	地盤	香港延坪道 GLASS WALL		附 件	
名稱	鋁板加工圖		採	用		—
材料	3mm鋁板		地盤			
顏色	氟碳噴塗		工廠			

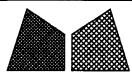

美特鋁質有限公司
MIDI Aluminium Fabricator Ltd.

類別		物料號		
制圖	AN	2023/05/14	圖號	J853-4002-Z54
修改			數量	1
日期			單件重量 (KG)	-

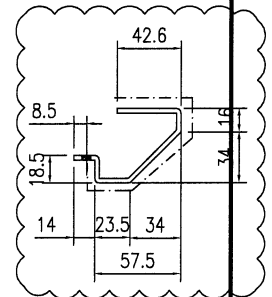
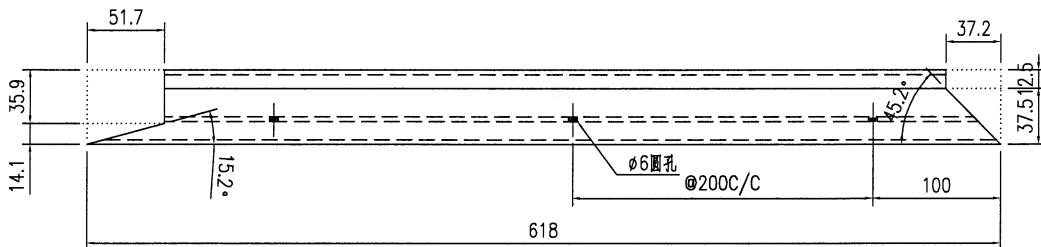

技术要求:

1. 鋁面板厚度3mm, 材質等級為 3003-H14;
2. 表面氟碳噴塗(3塗)“- - - -”為噴塗面, 噴塗顏色號: 待定;
3. 鋁板油漆要符合規範做附着力測試(Pull out test);
4. 固定加強筋的鋁種焊釘要符合規範做撞擊測試(Impact test);
5. 鋁板加工偏差要符合規範, 出廠要資檢, 加工完成后做好膜紙保护和貼示加工編號.

工程號	J853	地盤	香港延坪道 GLASS WALL		附 件	
名稱	鋁板加工圖		採	用		—
材料	3mm鋁板		地盤			
顏色	氟碳噴塗		工廠			



美特鋁質有限公司
MIDI Aluminium Fabricator Ltd.

類別		物料號		
制圖	AN	2023/05/14	圖號	J853-4002-Z56
修改			數量	1
日期			單件重量 (KG)	-

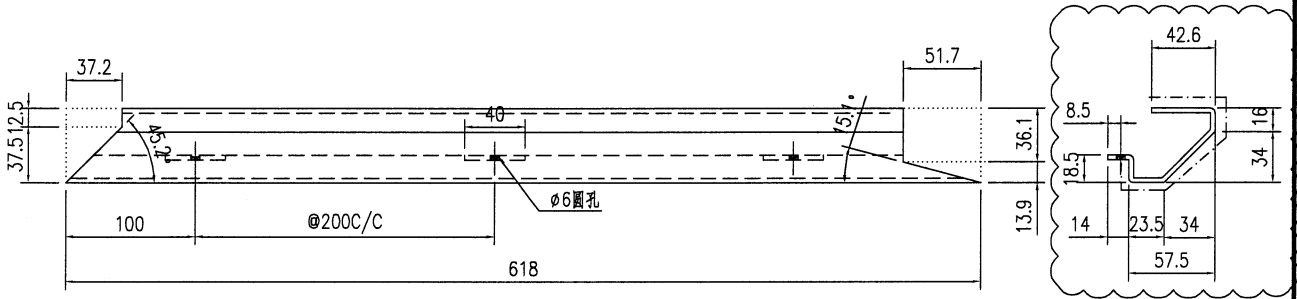

技术要求:

1. 铝板厚度3mm, 材质等级为 3003-H14;
2. 表面氟碳喷涂(3涂)“- - - -”为喷涂面, 喷涂颜色号: 待定;
3. 铝板油漆要符合规范做附着测试(Pull out test);
4. 固定加强筋的铝种焊钉要符合规范做撞击测试(Impact test);
5. 铝板加工偏差要符合规范, 出厂要质检, 加工完成后做好膜纸保护和贴示加工编号.

工程號	J853	地盤	香港延坪道 GLASS WALL		附 件	
名稱	铝板加工图		採	用		
材料	3mm铝板		地盤			
顏色	氟碳喷涂		工廠			

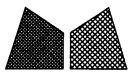

美特鋁質有限公司
MIDI Aluminium Fabricator Ltd.

類別		物料號		
制圖	AN	2023/05/14	圖號	J853-4002-Z58
修改			數量	1
日期			單件重量 (KG)	-

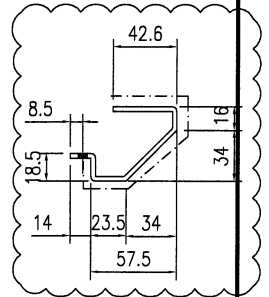
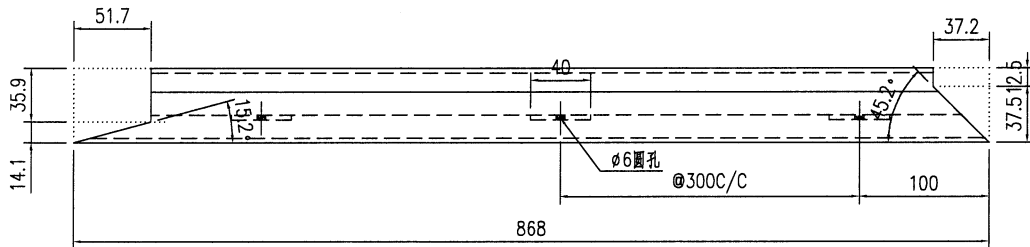

技术要求:

1. 鋁面板厚度3mm, 材質等級為 3003-H14;
2. 表面氟碳噴塗(3塗)“- - - -”為噴塗面, 噴塗顏色號: 待定;
3. 鋁板油漆要符合規範做附着力測試(Pull out test);
4. 固定加強筋的鋁種焊釘要符合規範做撞擊測試(Impact test);
5. 鋁板加工偏差要符合規範, 出廠要資檢, 加工完成后做好膜紙保护和貼示加工編號.

工程號	J853	地盤	香港延坪道 GLASS WALL		附 件	
名稱	鋁板加工圖		採	用		-
材料	3mm鋁板		地盤			
顏色	氟碳噴塗		工廠			

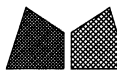

美特鋁質有限公司
MIDI Aluminium Fabricator Ltd.

類別		物料號		
制圖	AN	2023/05/14	圖號	J853-4002-Y12
修改			數量	1
日期			單件重量 (KG)	-

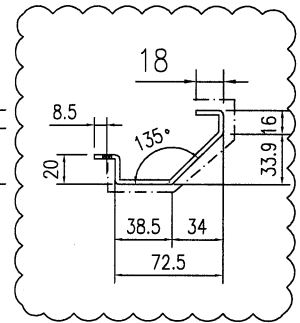
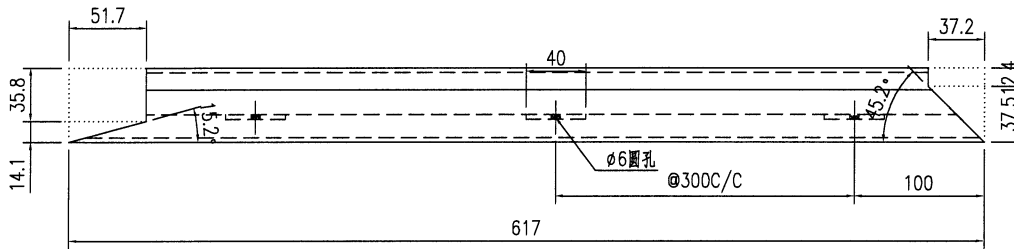

技术要求:

1. 鋁板厚度3mm, 材質等級為 3003-H14;
2. 表面氟碳噴塗(3塗)“----”為噴塗面, 噴塗顏色號: 待定;
3. 鋁板油漆要符合規範做附着力測試(Pull out test);
4. 固定加強筋的鋁種焊釘要符合規範做撞擊測試(Impact test);
5. 鋁板加工偏差要符合規範, 出廠要資檢, 加工完成后做好膜紙保护和貼示加工編號.

工程號	J853	地盤	香港延坪道 GLASS WALL		附 件	
名稱	鋁板加工圖		採	用		—
材料	3mm鋁板		地盤			
顏色	氟碳噴塗		工廠			



美特鋁質有限公司
MIDI Aluminium Fabricator Ltd.

類別		物料號	
制圖	AN	2023/05/14	圖號 J853-4002-Y13
修改		復核	數量 1
日期		批准	單件重量 (KG) -

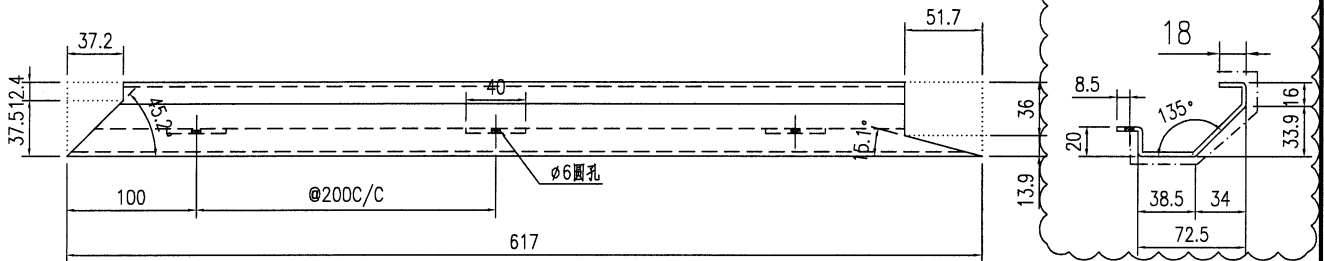

技术要求:

1. 鋁面板厚度3mm, 材質等級為 3003-H14;
2. 表面氟碳噴塗(3塗)“-----”為噴塗面, 噴塗顏色號: 待定;
3. 鋁板油漆要符合規範做附着力測試 (Pull out test);
4. 固定加強筋的鋁種焊釘要符合規範做撞擊測試 (Impact test);
5. 鋁板加工偏差要符合規範, 出廠要資檢, 加工完成后做好膜紙保護和貼示加工編號。

工程號	J853	地盤	香港延坪道 GLASS WALL	附 件	
名稱	鋁板加工圖	採	用		—
材料	3mm鋁板	地盤			
顏色	氟碳噴塗	工廠			

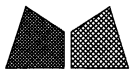

美特鋁質有限公司
MIDI Aluminium Fabricator Ltd.

類別		物料號		
制圖	AN	2023/05/14	圖號	J853-4002-Y14
修改		復核	數量	1
日期		批准	單件重量 (KG)	-

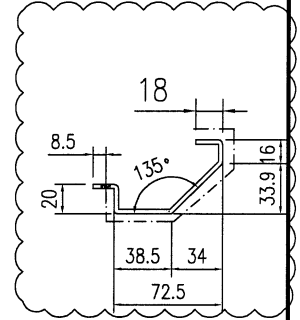
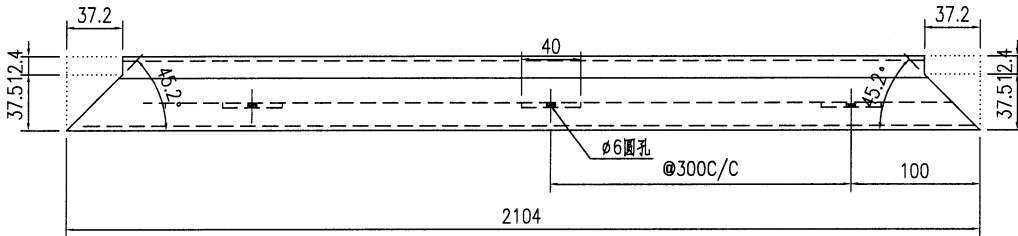

技术要求:

1. 铝面板厚度3mm, 材质等级为 3003-H14;
2. 表面氟碳喷涂(3涂)“----”为喷涂面, 喷涂颜色号: 待定;
3. 铝板油漆要符合规范做附着测试 (Pull out test);
4. 固定加强筋的铝种焊钉要符合规范做撞击测试 (Impact test);
5. 铝板加工偏差要符合规范, 出厂要质检, 加工完成后做好膜纸保护和贴示加工编号.

工程號	J853	地盤	香港延坪道 GLASS WALL		附 件	
名稱	铝板加工图		採	用		—
材料	3mm铝板		地盤			
顏色	氟碳喷涂		工廠			

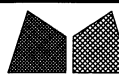

美特鋁質有限公司
MIDI Aluminium Fabricator Ltd.

類別		物料號		
制圖	AN	2023/05/14	圖號	J853-4004-Z11
修改			數量	2
日期			單件重量 (KG)	-

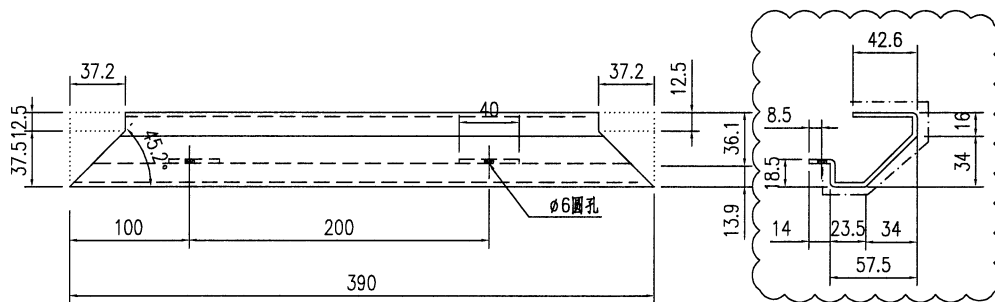

技术要求:

1. 鋁面板厚度3mm, 材質等級為 3003-H14;
2. 表面氟碳噴塗(3塗)“----”為噴塗面, 噴塗顏色號: 待定;
3. 鋁板油漆要符合規範做附着力測試 (Pull out test);
4. 固定加強筋的鋁種焊釘要符合規範做撞擊測試 (Impact test);
5. 鋁板加工偏差要符合規範, 出廠要資檢, 加工完成后做好膜紙保护和貼示加工編號.

工程號	J853	地盤	香港延坪道 GLASS WALL		附 件	
名稱	鋁板加工圖		採	用		—
材料	3mm鋁板		地盤			
顏色	氟碳噴塗		工廠			