

工程指示 / 要求簡箋 ENGINEER INSTRUCTIONS (E.I.)

工程指示編號:	EI- 6102	修改版本:	-
	HK-0894		
工程編號:	J 853	工程名稱:	延坪道
收件人:	生統	發件人:	Joe Chan
工程項目:	T2 補後裝窗 W05L/T2 1幅	日期:	27/04/2023

<input checked="" type="checkbox"/> 原合約工程包	<input type="checkbox"/> 原合約工程加 / 減賬 QT-	<input type="checkbox"/> 新工程報價 QT-
--	--	------------------------------------

信件批核號碼/圖紙參考編號:	批核模具圖紙編號:
客戶指示附件:	管理內部批簽署:

<input type="checkbox"/> 初步鋁料 B.M.	<input type="checkbox"/> 加工拆圖, 然後生產	<input type="checkbox"/> 尺寸表
<input type="checkbox"/> 正式鋁料 B.M.	<input type="checkbox"/> 技術上資料/指示	<input type="checkbox"/> 報價
<input type="checkbox"/> 配件 B.M.	<input type="checkbox"/> 樣辦或貨品說明書	<input type="checkbox"/> 分判合約
<input type="checkbox"/> 其他:		

內容: 請依附件資料, 生產 W05L/T2 後裝窗 1 幅
遠地盤.  (1+32頁)

完成上列要求日期: 4/5/2023 ASAP

國內

<input type="checkbox"/> 生產技術總監	<input type="checkbox"/> 連附件	<input type="checkbox"/> 技術部	<input type="checkbox"/> 連附件	<input type="checkbox"/> 生產部	<input type="checkbox"/> 連附件
<input type="checkbox"/> 採購部	<input type="checkbox"/> 連附件	<input checked="" type="checkbox"/> 生產統籌部	<input checked="" type="checkbox"/> 連附件	<input type="checkbox"/> 報關組	<input type="checkbox"/> 連附件
<input type="checkbox"/> 質檢部	<input type="checkbox"/> 連附件	<input type="checkbox"/> 會計部	<input type="checkbox"/> 連附件	<input type="checkbox"/> 機械設計部	<input type="checkbox"/> 連附件
<input type="checkbox"/> 香港辦	<input type="checkbox"/> 連附件	<input type="checkbox"/> 其他:			

香港

<input type="checkbox"/> 行政部	<input type="checkbox"/> 連附件	<input type="checkbox"/> 會計部	<input type="checkbox"/> 連附件	<input type="checkbox"/> 統籌部	<input type="checkbox"/> 連附件	<input type="checkbox"/> 工程部	<input type="checkbox"/> 連附件
<input type="checkbox"/> 採購部	<input type="checkbox"/> 連附件	<input type="checkbox"/> QS部	<input type="checkbox"/> 連附件	<input checked="" type="checkbox"/> 地盤管理	<input checked="" type="checkbox"/> 連附件	<input type="checkbox"/> 維修部	<input type="checkbox"/> 連附件

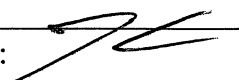
*發件人簽署:		*組別成員批核簽署:	PP-TC
傳遞編號:	MK0894/23	項目經理簽署:	

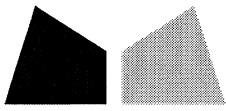

鋁材開料總表

工程號碼: J853 工程名稱: 延坪道

序號	鋁料編號	名稱	表面處理		開料長度	實用長料總數量		浪費率(%)
			顏色	層厚		支數	長度	
1	X85951				6000	1	6000	40.53
2	X85949				6000	1	6000	89.77
3	X85954				6000	1	6000	89.77
4	X85947				6000	1	6000	89.93
5	X85959				6000	1	6000	90.03
6	X85952				6000	1	6000	31.95
7	X85957				6000	1	6000	37.68
8	X85964				6000	1	6000	79.32
9	X85958				6000	1	6000	71.07

送至: _____

由: _____

日期: _____

簡短說明: _____

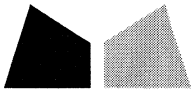

工程號碼:J853, 工程名稱:延坪道

開料長度:6000, 總長料支數:1, 總開料支數:3

鋸片厚度(mm):4, 料頭尾總切除(mm):20, 浪費率(%):71.07

鋁材開料清單 X85958

窗號	編號(用料狀況)	實用長度(長料開數)	需要 支數	開料 支數	長料 支數	餘料 支數	編號(剩餘長度)
X85958-A1-02	1	568.0	3	3	1	0	1@(4264)x1

工程號碼: J853, 工程名稱: 延坪道

開料長度: 6000, 總長料支數: 1, 總開料支數: 2

鋸片厚度(mm): 4, 料頭尾總切除(mm): 20, 浪費率(%): 79.32

鋁材開料清單 X85964

窗號	編號(用料狀況)	實用長度(長料開數)	需要 支數	開料 支數	長料 支數	餘料 支數	編號(剩餘長度)
X85964-A1-02	1	817.0	1	1	1	0	1@(5159)x1
X85964-A2-02	(餘料)1	396.0	1	1	0	1	1@(4759)x1

工程號碼:J853, 工程名稱:延坪道

開料長度:6000, 總長料支數:1, 總開料支數:4

鋸片厚度(mm):4, 料頭尾總切除(mm):20, 浪費率(%):37.68

鋁材開料清單 X85957

窗號	編號(用料狀況)	實用長度(長料開數)	需要 支數	開料 支數	長料 支數	餘料 支數	編號(剩餘長度)
X85957-??, X85957-A2-01	1, 1	1364.5	2	2	1	1	1@(4611.5)x1 1@(3243)x1
X85957-??	(餘料)1	487.0	2	2	0	1	1@(2261)x1



工程號碼:J853, 工程名稱:延坪道

開料長度:6000, 總長料支數:1, 總開料支數:4

鋸片厚度(mm):4, 料頭尾總切除(mm):20, 浪費率(%):31.95

鋁材開料清單 X85952

窗號	編號(用料狀況)	實用長度(長料開數)	需要 支數	開料 支數	長料 支數	餘料 支數	編號(剩餘長度)
X85952-W2-02, X85952-W7-01	1, 1	1435.5	2	2	1	1	1@(4540.5)x1 1@(3101)x1
X85952-W4-01, X85952-W6-01	(餘料)1, 1	588.0	2	2	0	2	1@(2509)x1 1@(1917)x1

工程號碼: J853, 工程名稱: 延坪道

開料長度: 6000, 總長料支數: 1, 總開料支數: 1

鋸片厚度(mm): 4, 料頭尾總切除(mm): 20, 浪費率(%): 90.03

鋁材開料清單 X85959

窗號	編號(用料狀況)	實用長度(長料開數)	需要 支數	開料 支數	長料 支數	餘料 支數	編號(剩餘長度)
X85959-K1-02	1	574.0	1	1	1	0	1@(5402)x1

工程號碼: J853, 工程名稱: 延坪道

開料長度: 6000, 總長料支數: 1, 總開料支數: 1

鋸片厚度(mm): 4, 料頭尾總切除(mm): 20, 浪費率(%): 89.93

鋁材開料清單 X85947

窗號	編號(用料狀況)	實用長度(長料開數)	需要 支數	開料 支數	長料 支數	餘料 支數	編號(剩餘長度)
X85947-K2-01	1	580.0	1	1	1	0	1@(5396)x1



工程號碼: J853, 工程名稱: 延坪道

開料長度: 6000, 總長料支數: 1, 總開料支數: 1

鋸片厚度(mm): 4, 料頭尾總切除(mm): 20, 浪費率(%): 89.77

鋁材開料清單 X85954

窗號	編號(用料狀況)	實用長度(長料開數)	需要支數	開料支數	長料支數	餘料支數	編號(剩餘長度)
X85954-K2-01	1	590.0	1	1	1	0	1@(5386)x1

工程號碼: J853, 工程名稱: 延坪道

開料長度: 6000, 總長料支數: 1, 總開料支數: 1

鋸片厚度(mm): 4, 料頭尾總切除(mm): 20, 浪費率(%): 89.77

鋁材開料清單 X85949

窗號	編號(用料狀況)	實用長度(長料開數)	需要 支數	開料 支數	長料 支數	餘料 支數	編號(剩餘長度)
X85949-K1-02	1	590.0	1	1	1	0	1@(5386)x1

工程號碼: J853, 工程名稱: 延坪道

開料長度: 6000, 總長料支數: 1, 總開料支數: 2

鋸片厚度(mm): 4, 料頭尾總切除(mm): 20, 浪費率(%): 40.53

鋁材開料清單 X85951

窗號	編號(用料狀況)	實用長度(長料開數)	需要 支數	開料 支數	長料 支數	餘料 支數	編號(剩餘長度)
X85951-K1-02, X85951-K1-03	1, 1	1770.0	2	2	1	1	1@(4206)x1 1@(2432)x1

11

序号	零件加工图号	零件名称	零件图号	数量	重量	长度	材料
1	X0895-K1-02	生埋安全		1	1770.0	1770.0	1
2	X0895-K1-03	生埋安全		1	1770.0	1770.0	1
3	X0896-K1-02	生埋压条		1	590.0	590.0	1
4	X0894-K2-01	上生下生中横		1	590.0	590.0	1
5	X0897-K2-01	压条		1	590.0	590.0	1
6	X0899-K1-02	百叶滴水线		1	574.0	574.0	1
7							
8							
9							
10							
11							
12							
13							
14	2620x25-L01	生埋压条		1	131	131	1
15	2620x25-F01	生埋压条		1	131	131	1
16	2625-F01	生埋压条		2	23	23	1
17							
18							
19							
20							
21							
22							
23							
24							
25	X0892-W2-02	背扇 全		1	1435.5	1435.5	1
26	X0892-W1-01	背扇 全		1	1435.5	1435.5	1
27	X0892-W4-01	背扇 全		1	588	588	1
28	X0892-W6-01	背扇 全		1	588	588	1
29	X0897-A2-01	扇条横压板 扶手位置		1	1364.5	1364.5	1
30		扇条横压板		1	1364.5	1364.5	1
31		扇条横压板		2	478	478	1
32							
33	X0894-A2-02	多点密封胶		1	396	396	1
34	X0894-A1-02	多点密封胶		1	817	817	1
35							
36							
37							
38							
39	X0898-A1-02	百叶片		3	588	588	1
40	BS-A275-1L	3mm胶条		1	240.5	240.5	1
41	BS-A275-1R	3mm胶条		1	240.5	240.5	1
42	BS-A150-1	3mm胶条		4	50	50	1
43							
44							
45	W05L72-SP-01	3mm 背板		1	597	268.5	1
46							
47							
48	W05L72-G1-01	10+12x110 毛玻璃		1	506	1353.5	1
49	W05L72-G1-02	12mm THK TP		1	566	126	1
50							
51							
52							
53							
54							
55							
56							
57							
58							
59							
60							

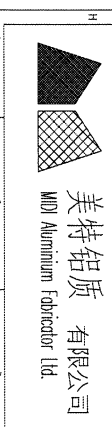

工程編號: J-853 尺寸图
圖紙名稱: 后装窗组架图

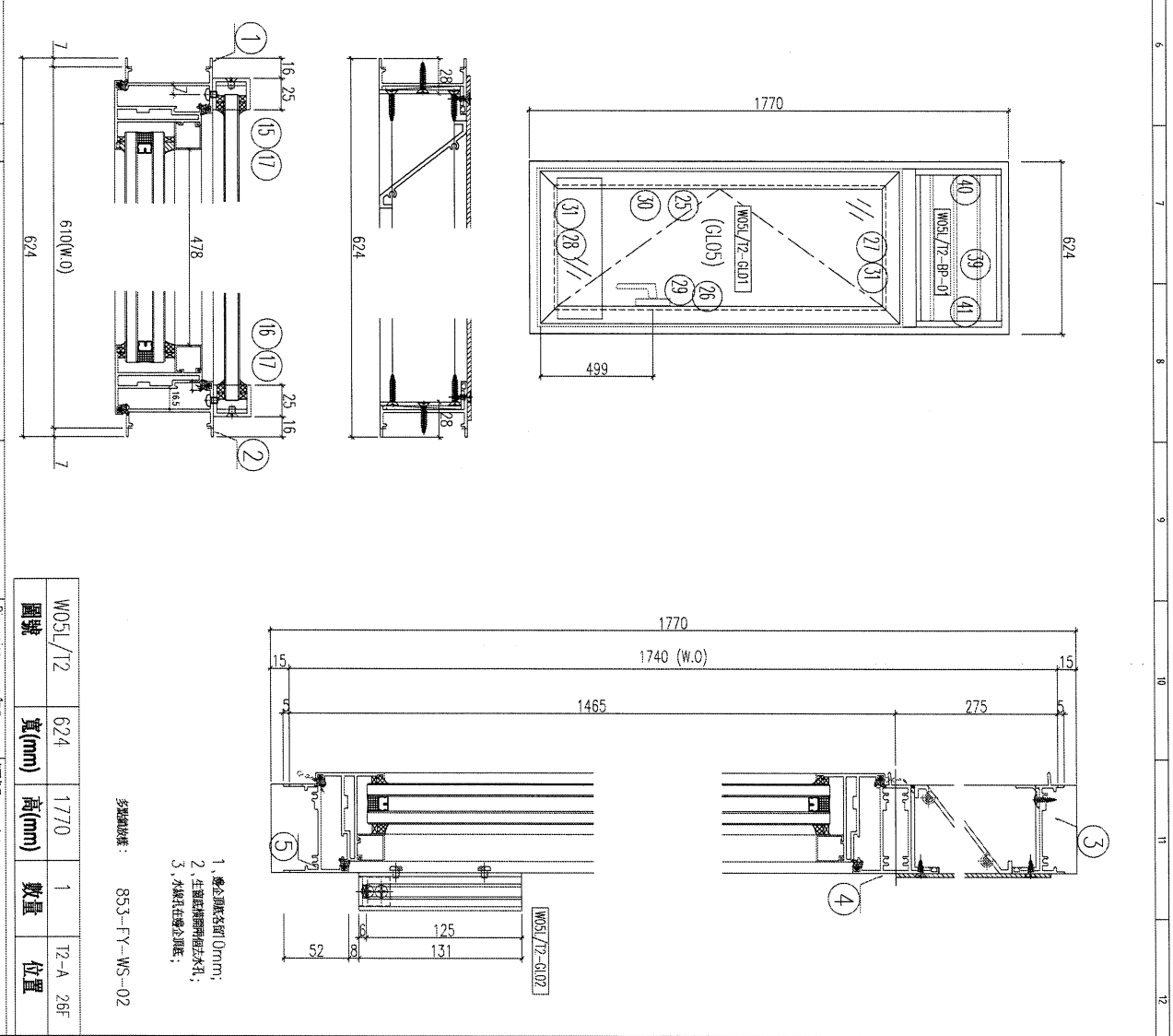

W05L72	624	1770	1	T2-A-26F
圖號	寬(mm)	高(mm)	數量	位置

多項物料號: 853-FY-WS-02

1. 變公頭底面 0mm;
2. 生埋止膠帶膠條去水孔;
3. 水線孔在變公頭底;

REV5
REV4
REV3
REV2
Rev.

日期

SC

W05L72

0

(12)

EG-DWG4

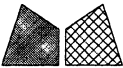
 美特鋁質 有限公司 MIDI Aluminium Fabricator Ltd.				類別		物料號			
修改				制圖	陳日強	圖號	853-AL275-1R		
日期				復核		數量			
				批准		位置	-		
版次	編號	長度 DIM.A	DIM.B	DIM.C	DIM.D	DIM.E	數量	位置	
0	853-AL275-1R	240.5	-	-	-	-	16	-	

廠用

頂

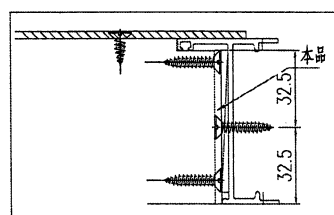
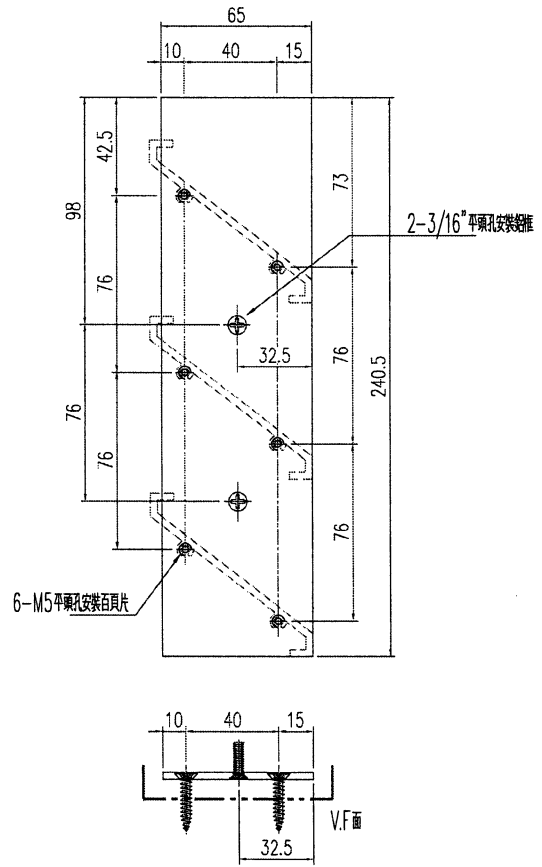

工程號	J-853 延平道	地盤	
名稱	百叶玉铝板		採用
材料	3mm铝板		地盤
顏色	EC-DG-D334232-ZD1(閃粉古銅)		工廠

13

EG-DWG4

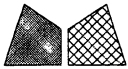
 美特鋁質 有限公司 MIDI Aluminium Fabricator Ltd.				類別		物料料號			
修改				制圖	陳日理		圖號	853-AL275-1L	
日期				復核			數量		
版次	編號	長度 DIM.A	DIM.B	DIM.C	DIM.D	DIM.E	數量	位置	
0	853-AL275-1L	240.5	-	-	-	-	16	-	

廠用

頂

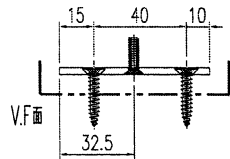
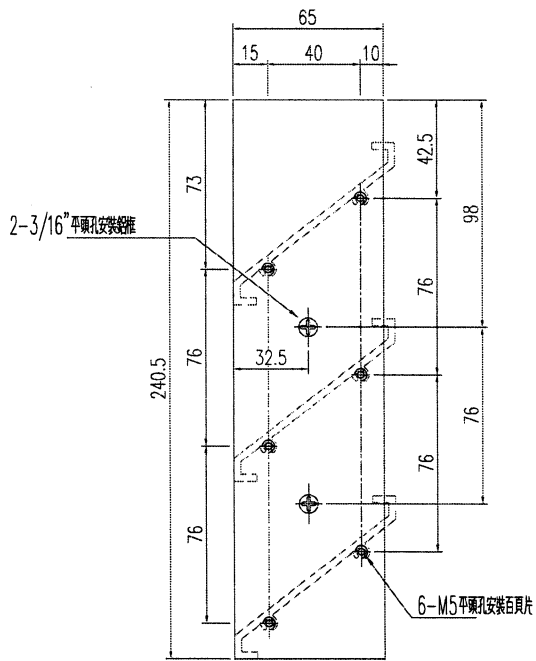

工程號	J-853 延平道	地盤	
名稱	百叶玉铝板	採用	
材料	3mm 铝板	地盤	
顏色	EC-DG-D334232-ZD1 (閃粉古銅)	工廠	

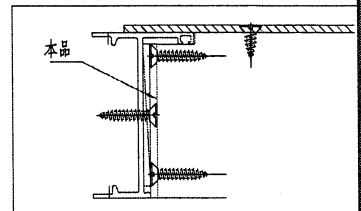

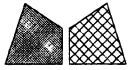
 美特鋁質 有限公司 MIDI Aluminium Fabricator Ltd.				類別	物料號			
修改				制圖	陳日強		圖號	853-AL50-1
日期				復核			數量	
				批准			位置	-
版次	編號	長度 DIM.A	DIM.B	DIM.C	DIM.D	DIM.E	數量	位置
0	853-AL50-1	50	-	-			24	-

廠用

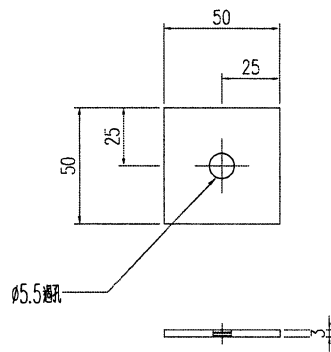

工程號	J-853 延平道	地盤	
名稱	百叶玉铝板		採用
材料	3mm铝板		地盤
顏色	MILL		工廠

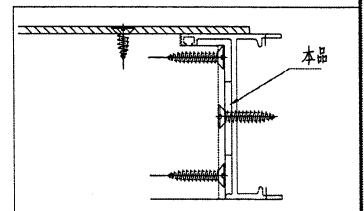

15

EG-DWG4

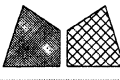
 美特鋁質 有限公司 MIDI Aluminium Fabricator Ltd.				類別		物料號	
修改				制圖	陳日強	圖號	853-AP-P1
日期				復核		數量	
				批准		位置	-

版次	編號	长度 DIM.A	DIM.B	DIM.C	DIM.D	DIM.E	數量	位置
0	W11/T1-BP-01	1110.5	2X300 c/c	48.5			1	W11/T1
0	W05L/T2-BP-01 ✓	597	2X250 c/c	48.5			1	W05L/T2
0	W05R/T3-BP-01	600	2X250 c/c	51			1	W05R/T3
0	W200/T2-BP-01	810	2X220 c/c	31.0			1	W200/T2 #1
0	W00/T0-BP-01	501	2X250 c/c	45.5			2	W00/T0
0	W00/T0-BP-00	820.5	2X300 c/c	44.0			1	W20/T2
0	W00/T3-BP-01	551	2X250 c/c	57			2	W20/T0
0	W00/T3-BP-00	1170.5	4X300 c/c	43.0			1	W20/T0
0	W01/T0-BP-01	1100	2X300 c/c	41.0			1	W01/T0
0	W01/T0-BP-00	1550	5X200 c/c	75			1	W01/T0
0	W01/T3-BP-01	600	2X250 c/c	60			1	W01/T3
0	W01/T3-BP-00	1170	4X300 c/c	44.5			1	W01/T3
0	W10/T1-BP-01	1700.5	5X300 c/c	44.0			1	W10/T1
0	W15/T1-BP-00	617.5	2X250 c/c	50.7			1	W15/T1
0	W10/T1-BP-01	1700.5	5X300 c/c	44.0			1	W10/T1
0	W10/T1-BP-00	617.5	2X250 c/c	50.7			1	W10/T1

廠用

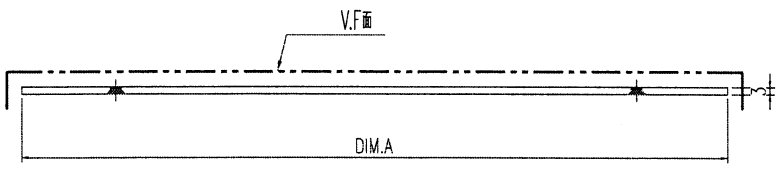
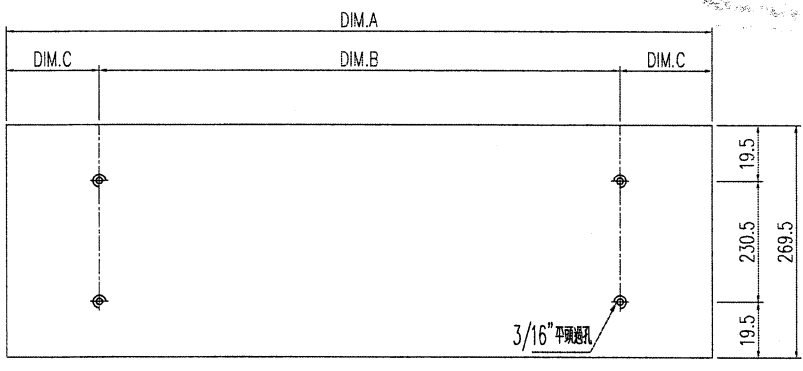

工程號	J-853 延平道	地盤	
名稱	百叶玉铝板	採用	
材料	3mm铝板	地盤	
顏色	EC-DG-D334232-ZD1(閃粉古銅)	工廠	

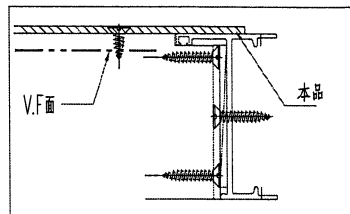

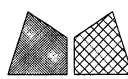

美特鋁質 有限公司
MIDI Aluminium Fabricator Ltd.

類別		物料號	
制圖	陳日強	圖號	X85958-A1
修改		數量	
日期		位置	-

版次	编号	长度 DIM.A	DIM.B	DIM.C	DIM.D	DIM.E	数量	位置
0	X85958-A1-01	1081.5	1048.5				3	
0	X85958-A1-02	568	535				3	-
1	X85958-A1-03	577	510				3	
2	X85958-A1-04	511	494				3	
3	X85958-A1-05	508.5	508.5				3	
4	X85958-A1-06	781	781				3	
5	X85958-A1-07	505.5	498.5				3	
6	X85958-A1-08	448	445				3	
7	X85958-A1-09	1081.5	1058.5				3	
8	X85958-A1-10	1581.5	1488.5				3	
9	X85958-A1-11	851.5	818.5				3	
10	X85958-A1-12	1401.5	1368.5				3	
11	X85958-A1-13	1081	1061				3	
12	X85958-A1-14	508	566				3	

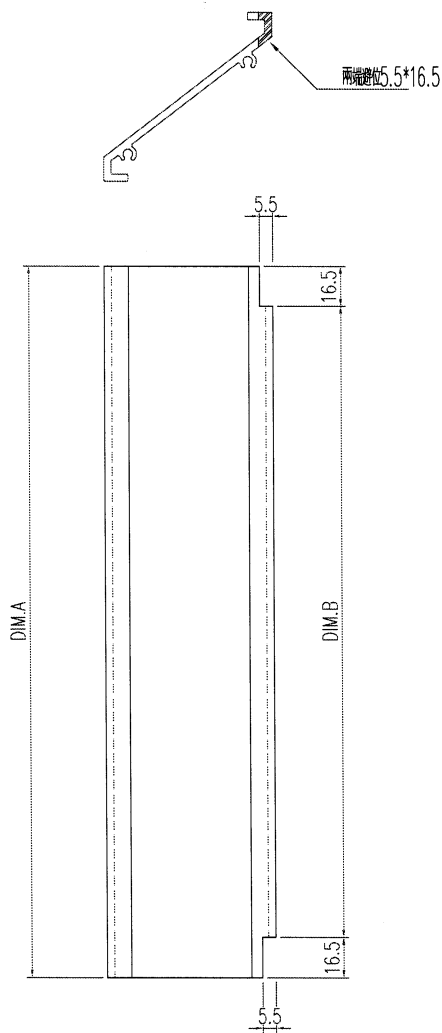

工程號	J-853 延平道	地盤	
名稱	百叶片	採用	
材料	X85958	地盤	
顏色	古銅色/JMQ213457	工廠	

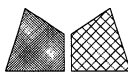
 美特鋁質 有限公司 MIDI Aluminium Fabricator Ltd.		類別	物料號					
修改		制圖	陳日強	圖號	X85964-A1			
日期		復核		數量				
		批准		位置	-			
版次	編號	長度 DIM.A	DIM.B	DIM.C	DIM.D	DIM.E	數量	位置
0	X85964-A1-01	822	223.5	533.5			1	W11/T1
0	X85964-A1-02 ✓	817	146	608			1	W05L/T2
0	X85964-A1-03	827	154	613			1	W05P/T3
0	X85964-A1-04	847	236	548			1	W206/T2-#1
0	X85964-A1-05	827	226	538			4	W20/T2 W20/T3
0	X85964-A1-06	409	96	260			1	W21/T2
0	X85964-A1-07	419	96	260			1	W21/T3
0	X85964-A1-08	809	217	529			1	W15/T1
0	X85964-A1-09	881	214.5	520.5			1	W10/T1

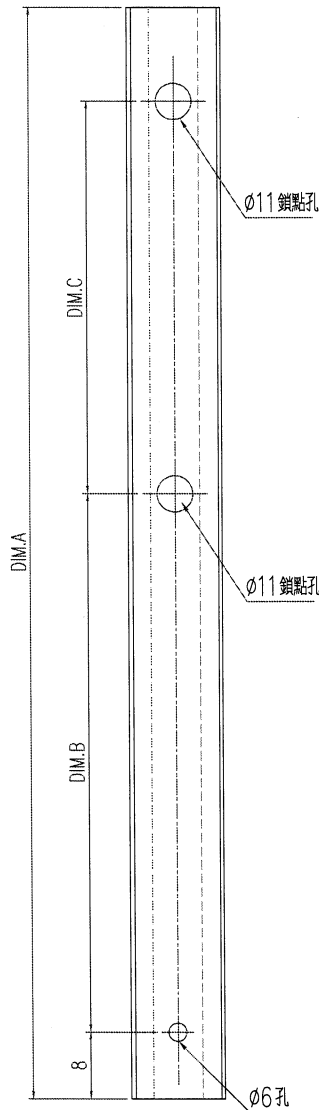

工程號	J-853 延平道	地盤	
名稱	多點鎖拉巴	採用	
材料	X85964	地盤	
顏色	古銅色/JMQ213457	工廠	

(18)

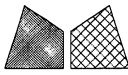
 美特鋁質有限公司 MIDI Aluminium Fabricator Ltd.				類別		物料號		
修改日期				制圖	陈日强	圖號	X85964-A2	
				復核		數量		
				批准		位置	-	
版次	编号	长度 DIM.A	DIM.B	DIM.C	DIM.D	DIM.E	数量	位置
0	X85964-A2-01	216	103				10	W11/T1 W200/T2
0	X85964-A2-02 ✓	396	333				21	W05R/T3 W05L/T2

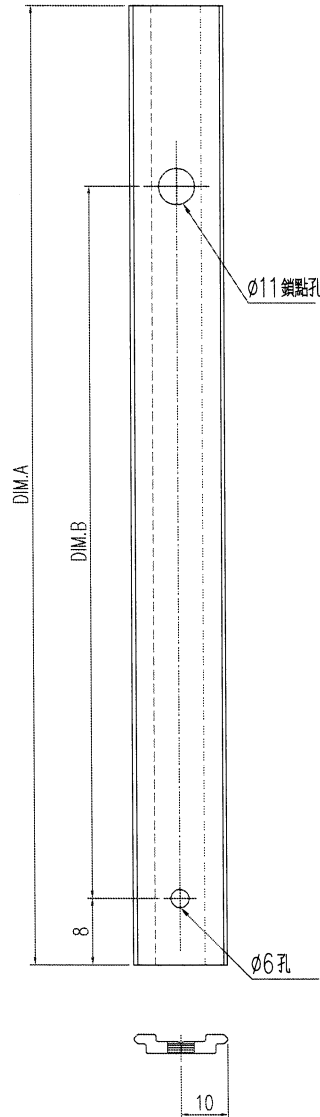

工程號	J-853 延平道 地盤	
名稱	多點鑰拉把	採用
材料	X85964	地盤
顏色	古銅色/JMQ213457	工廠

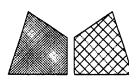
 美特鋁質 有限公司 MIDI Aluminium Fabricator Ltd.				類別	物料號				
修改日期				制圖	陳日強	圖號	X85957-A2		
				復核		數量			
				批准		位置	-		
版次	編號	長度 DIM.A	DIM.B	DIM.C	DIM.D	DIM.E	數量	位置	
0	X85957-A2-01 ✓	1364.5	463.5				1	-	
1	X85957-A2-02	1211.5	313.5				1	-	
2	X85957-A2-03	1284.5	313.5				2	-	
3	X85957-A2-04	1288	313.5				1	-	

頂

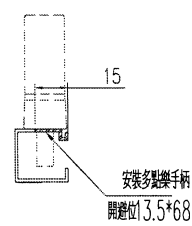
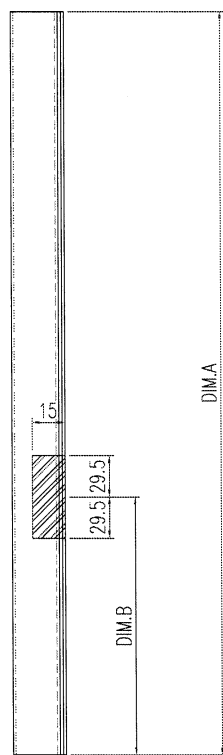

工程號	J-853 延平道 地盤	
名稱	窗扇玻璃压线 执手位置	採用
材料	X85957	地盤
顏色	古銅色/JMQ213457	工廠

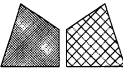
 美特鋁質 有限公司 MIDI Aluminium Fabricator Ltd.		類別		物料號				
修改		制圖	陳日強	圖號	X85952-W7			
日期		復核		數量				
版次		批准		位置	-			
版次	編號	長度 DIM.A	DIM.B	DIM.C	DIM.D	DIM.E	數量	位置
0	X85952-W7-01 ✓	1435.5	499				1	-
1	X85952-W7-02	1435.5	499				1	
2	X85952-W7-03	1435.5	499				1	
3	X85952-W7-04	1435.5	499				1	

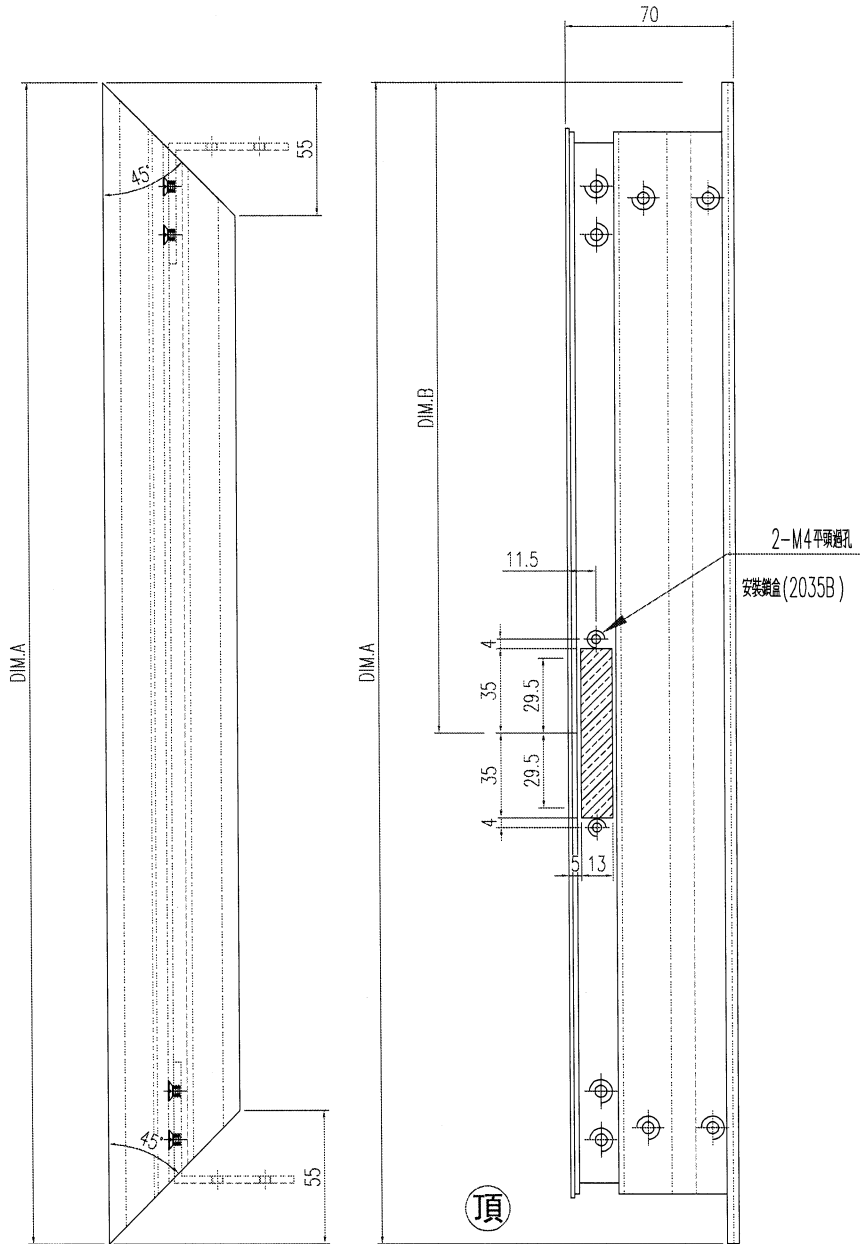

管口安裝孔由工廠在站

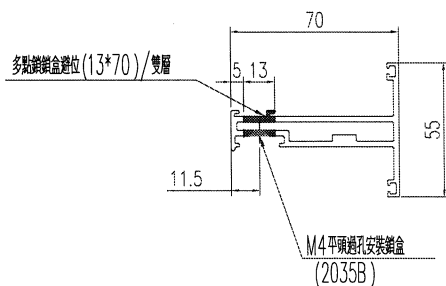

工程號	J-853 延平道	地盤	
名稱	窗扇 企	採用	
材料	X85952	地盤	
顏色	古銅色/JMQ213457	工廠	

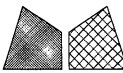
 美特鋁質 有限公司 MIDI Aluminium Fabricator Ltd.				類別	物料號		
修改日期				制圖 陈日强	圖號 X85952-W6	數量	
				復核		位置	
				批准		-	

版次	编号	长度 DIM.A	DIM.B	DIM.C	DIM.D	DIM.E	数量	位置
0	X85952-W6-01 ✓	588	43	61	131		1	14" 扇
1	X85952-W6-02	557	43	61	131		1	14" 扇
2	X85952-W6-03	588.5	43	61	131		1	14" 扇
3	X85952-W6-04	545.5	43	61	131		1	14" 扇
4	X85952-W6-05	600	43	61	131		1	14" 扇

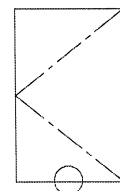
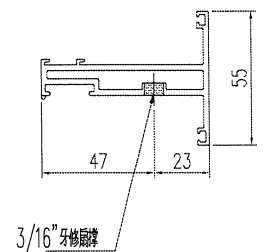
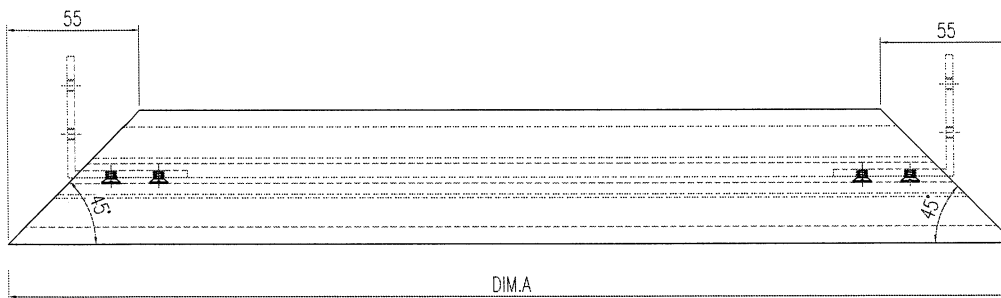
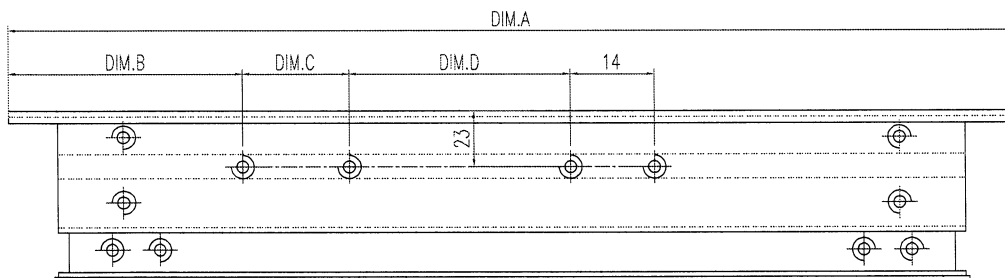

窗扇底

加工說明：去水孔孔徑及孔距可依常規做法
 窗扇安裝孔由工廠密站

工程號	J-853 延平道	地盤	
名稱	窗扇底	採用	
材料	X85952	地盤	
顏色	古銅色/JMQ213457	工廠	

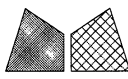

美特鋁質 有限公司
MIDI Aluminium Fabricator Ltd.

類別		物料號	
制圖	陈日强	圖號	X85952-W4
修改日期		數量	
		位置	-

版次	编号	长度 DIM.A	DIM.B	DIM.C	DIM.D	DIM.E	数量	位置
0	X85952-W4-01 ✓	588	43	61	131		1	14" 扇
1	X85952-W4-02	574	43	61	131		1	14" 扇
2	X85952-W4-03	588.5	43	61	131		1	14" 扇
3	X85952-W4-04	545.5	43	61	131		1	14" 扇
4	X85952-W4-05	600	43	61	131		1	14" 扇

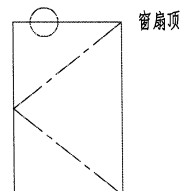
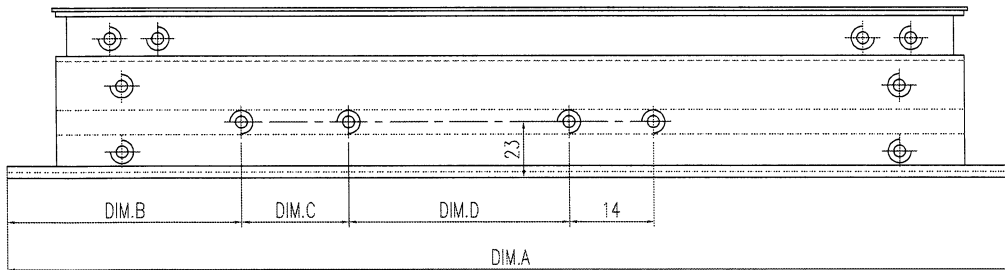
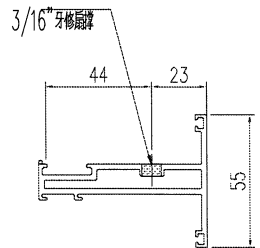
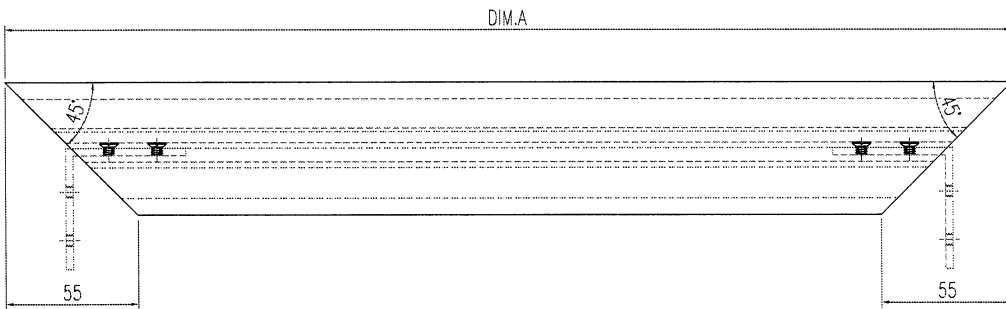

工程號	J-853 延平道 地盤	
名稱	窗扇 頂	採用
材料	X85952	地盤
顏色	古銅色/JMQ213457	工廠

管玉鋁碼安裝孔由工廠配裝

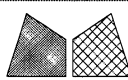

美特鋁質 有限公司
MIDI Aluminium Fabricator Ltd.

類別		物料號	
制圖	陳日強	圖號	X85952-W2
修改		數量	
日期		位置	-
	復核		
	批准		

版次	編號	长度 DIM.A	DIM.B	DIM.C	DIM.D	DIM.E	數量	位置
0	X85952-W2-01	1200.5	215.7	2*100 c/c			1	
0	X85952-W2-02 ✓	1435.5	317.7	2*400 c/c			1	-
0	X85952-W2-03	1115.5	322.7	2*100 c/c			1	
0	X85952-W2-04	1345.5	257.7	2*100 c/c			1	
0	X85952-W2-05	1205.5	217.7	2*100 c/c			1	
0	X85952-W2-06	070	100	500			1	
0	X85952-W2-07	000	101	500			1	
0	X85952-W2-08	1270	270	2*100 c/c			1	
0	X85952-W2-09	1277	270.5	2*100 c/c			1	

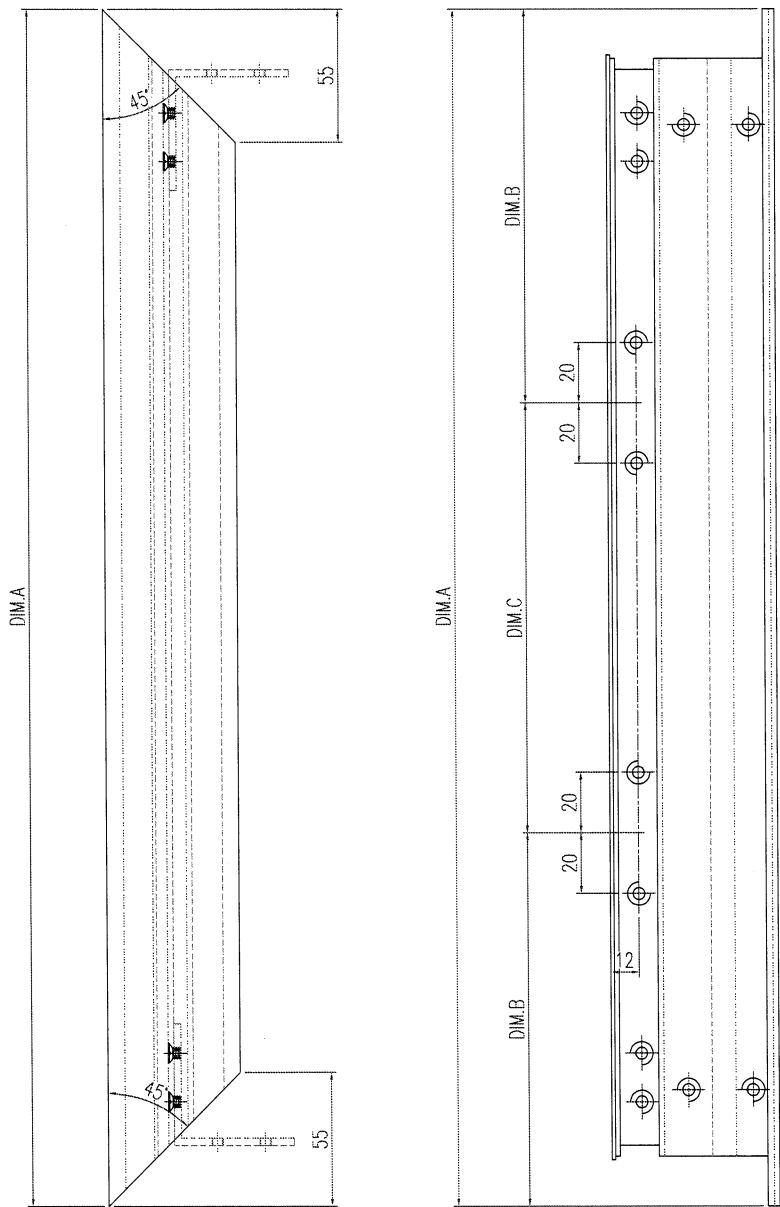

窗簾安裝孔由工廠設計

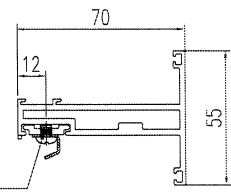

3/16" 牙修扣碼
837-CWH-XI

工程號	J-853 延平道 地盤	
名稱	窗簾 企	採用
材料	X85952	地盤
顏色	古銅色/JMQ213457	工廠

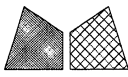
 美特鋁質有限公司 MIDI Aluminium Fabricator Ltd.				類別		物料號		
修改				制圖	陳日強	圖號	25x25-A01	
日期				復核		數量		
				批准		位置	-	
版次	編號	長度 DIM.A	DIM.B	DIM.C	DIM.D	DIM.E	數量	位置
0	25x25-A01	23	-				12	-

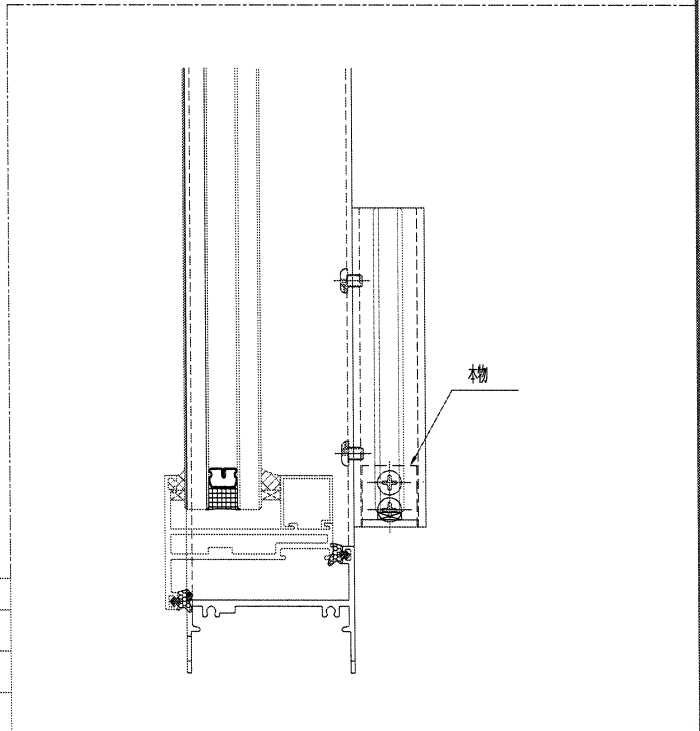
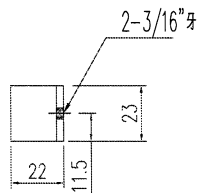
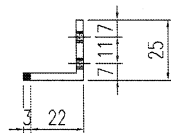

工程號	J-853 延平道 地盤	
名稱	生窗护栏槽托角	採用
材料	25*25*3角	地盤
顏色	MILL	工廠

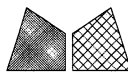
 美特鋁質有限公司 MIDI Aluminium Fabricator Ltd.				類別		物料號		
修改日期				制圖	陈日强	圖號	25x30x25-L01	
				復核		數量		
				批准		位置	-	
版次	编号	长度 DIM.A	DIM.B	DIM.C	DIM.D	DIM.E	数量	位置
0	25x30x25-L01	131	-				21	-

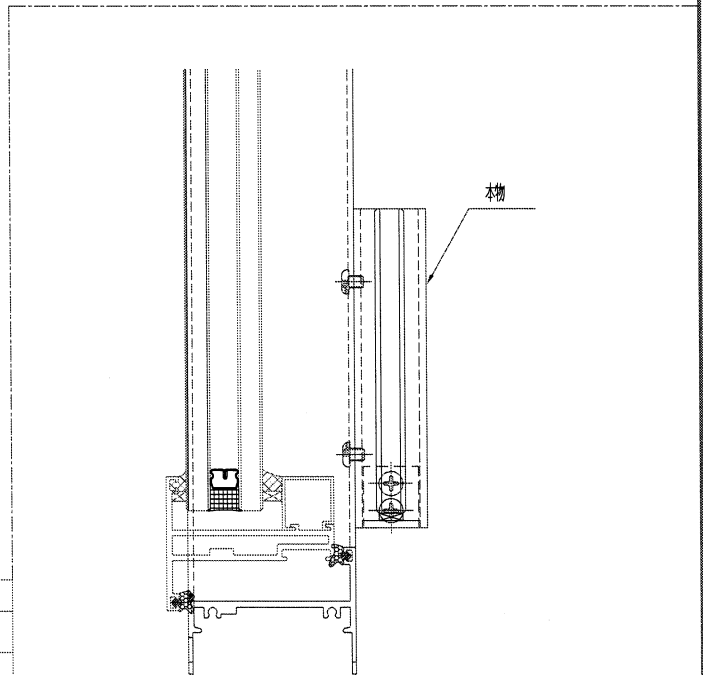
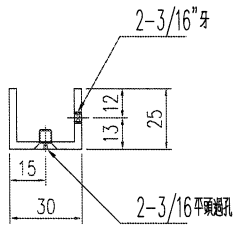
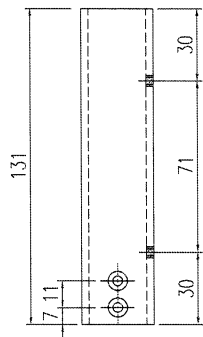

工程號	J-853 延平道 地盤	
名稱	生窗护栏槽	採用
材料	25*30*25*3槽	地盤
顏色	古銅色/JMQ213457	工廠

 美特鋁質 有限公司 MIDI Aluminium Fabricator Ltd.				類別		物料號		
修改				制圖	陈日强	圖號	25x30x25-R01	
日期				復核		數量		
				批准		位置	-	
版次	编号	长度 DIM.A	DIM.B	DIM.C	DIM.D	DIM.E	数量	位置
0	25x30x25-R01	131	-				2	-

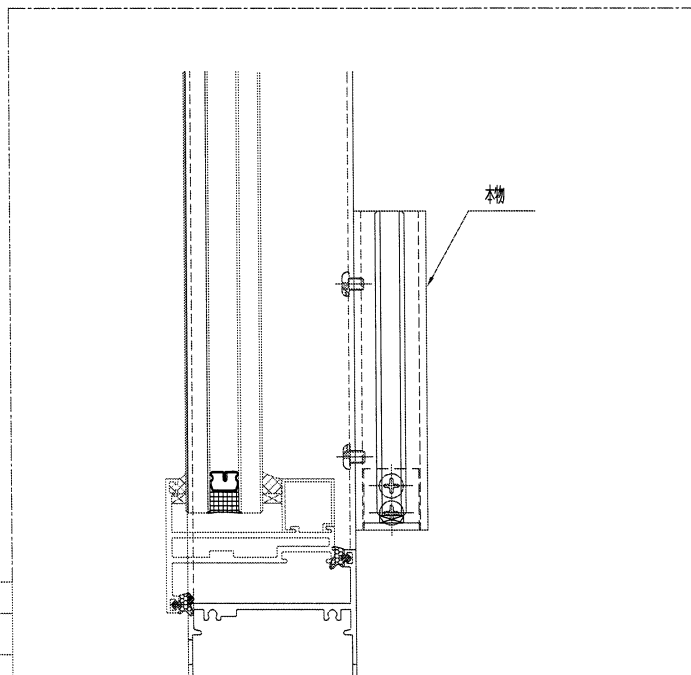
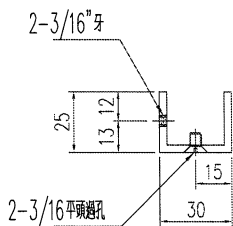
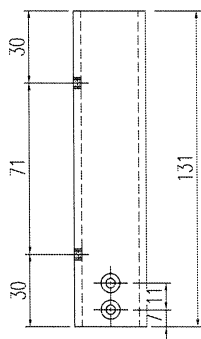

工程號	J-853 延平道	地盤	
名稱	生窗护栏槽		採用
材料	25*30*25*3槽		地盤
顏色	古銅色/JMQ213457		工廠

 美特鋁質 有限公司 MIDI Aluminium Fabricator Ltd.				類別	物料號				
修改日期				制圖	陳日強	圖號	X85959-K1		
				復核		數量			
				批准		位置	-		
版次	编号	长度 DIM.A	DIM.B	DIM.C	DIM.D	DIM.E	数量	位置	
0	X85959-K1-01	1007.5	3x300/c	33.7			1		
0	X85959-K1-02 ✓	574	2x250c/c	37			1	-	
0	X85959-K1-03	573	2x250c/c	33.5			1		
0	X85959-K1-04	520	2x220c/c	18			1		
0	X85959-K1-05	568.5	2x250c/c	34.2			2		
0	X85959-K1-06	600	2x300c/c	100			1		
0	X85959-K1-07	574.5	2x250c/c	15.7			2		
0	X85959-K1-08	1151	4x300c/c	167			1		
0	X85959-K1-09	1007.5	3x300c/c	33.7			1		
0	X85959-K1-10	1027.5	3x250c/c	33.7			1		
0	X85959-K1-11	857.5	2x250c/c	78.7			1		
0	X85959-K1-12	1107.5	4x300c/c	107.7			1		
0	X85959-K1-13	1700	5x300c/c	160			2		
0	X85959-K1-14	595	2x250c/c	17.5			2		

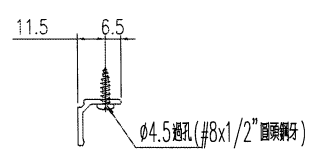
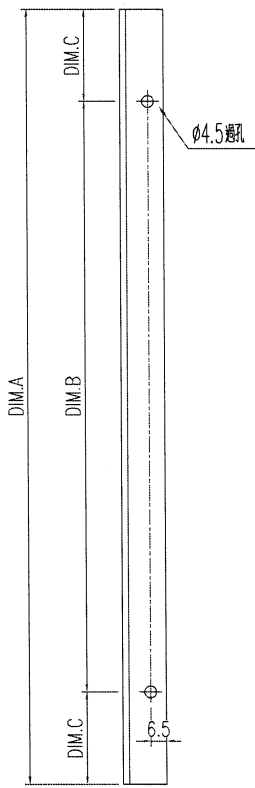

工程號	J-853 延平道	地盤	
名稱	百叶滴水线	採用	
材料	X85959	地盤	
顏色	古銅色/JMQ213457	工廠	

28

EG-DWG4

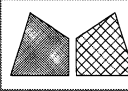
 美特鋁質 有限公司 MIDI Aluminium Fabricator Ltd.		類別	物料號						
修改		制圖	陳日強	圖號	X85954-K2				
日期		復核		數量					
		批准		位置	-				
版次	編號	長度	DIM.A	DIM.B	DIM.C	DIM.D	DIM.E	數量	位置
0	X85954-K2-01 ✓	590		536	2x250c/c	18	-	1	-
0	X85954-K2-02	590		492	2x220c/c	28		1	
0	X85954-K2-03	590		504	2x250c/c	28.5		1	

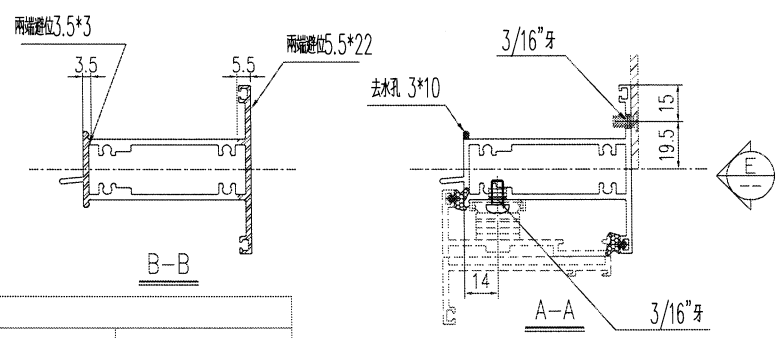
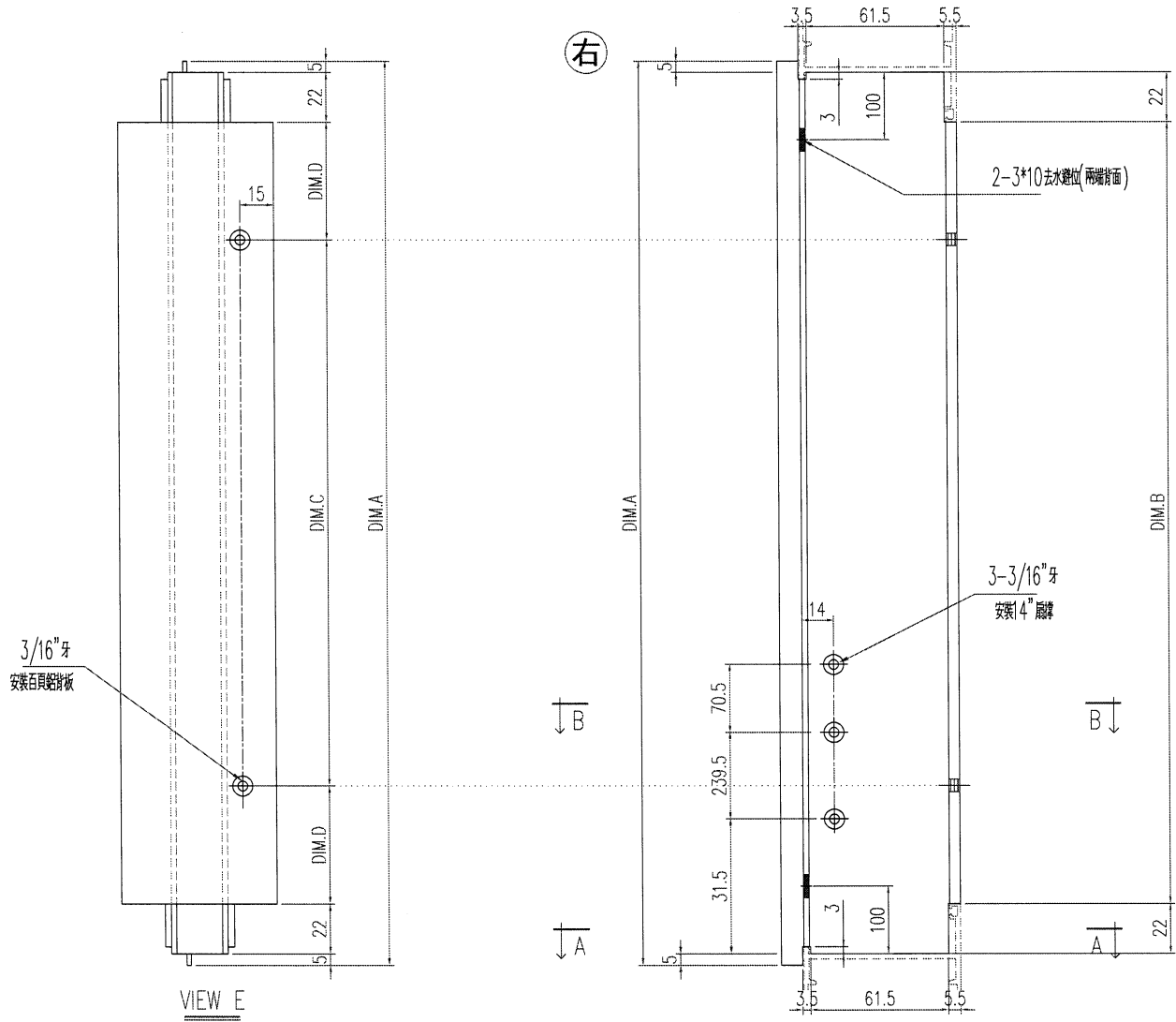

工程號	J-853 延平道	地盤	
名稱	上生下生中橫	採用	
材料	X85954	地盤	
顏色	古銅色/JMQ213457	工廠	

 美特鋁質 有限公司 MIDI Aluminium Fabricator Ltd.		類別		物料號	
修改		制圖	陳日強	圖號	X85947-K2
日期		復核		數量	
		批准		位置	-

版次	編號	長度 DIM.A	DIM.B	DIM.C	DIM.D	DIM.E	數量	位置
0	X85947-K2-01 ✓	580	536	-	-	-	1	-
1	X85947-K2-02	520	482				1	

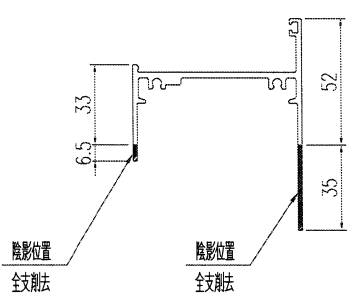
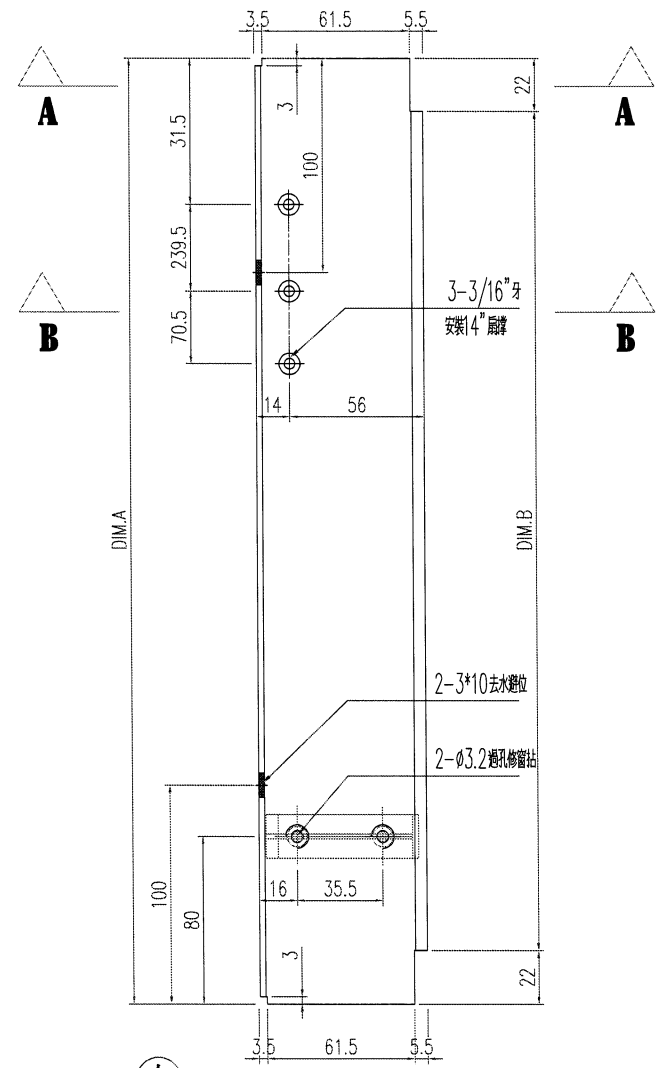
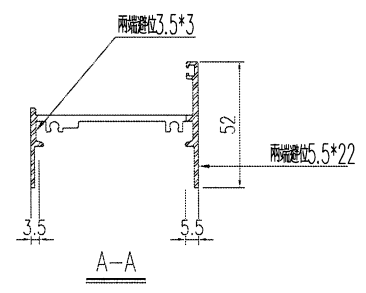
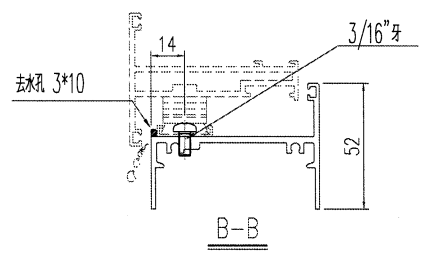

工程號	J-853 延平道 地盤	
名稱	底橫	採用
材料	X85947	地盤
顏色	古銅色/JMQ213457	工廠

右

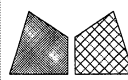
 美特鋁質 有限公司 MIDI Aluminium Fabricator Ltd.				類別		物料號			
修改日期				制圖	陳日強	圖號	X85949-K1		
				復核		數量			
				批准		位置	-		
版次	編號	長度 DIM.A	DIM.B	DIM.C	DIM.D	DIM.E	數量	位置	
0	X85949-K1-01	1183.5	1083.5	2x300 c/c	88.7	71.7	1	-	
0	X85949-K1-02 ✓	590	580	2x250c/c	40	18	1	-	
0	X85949-K1-03	585	585	2x250 c/c	42.5	28.5	1	-	
0	X85949-K1-04	530	520	2x220 c/c	43	24	1	-	
0	X85949-K1-05	1183.5	1183.5	2x300 c/c	104.7	78.7	1	-	
0	X85949-K1-06	1618.5	1633.5	5x 280 c/c	74.7	48.7	1	-	
0	X85949-K1-07	673.5	663.5	2x250 c/c	81.7	58.7	1	-	
0	X85949-K1-08	1183.5	1113.5	1x700 c/c	106.7	81.7	1	-	
0	X85949-K1-09	1710	1700	5x300 c/c	103	84	2	-	
0	X85949-K1-10	811	801	2x250 c/c	68.5	28.5	2	-	

右

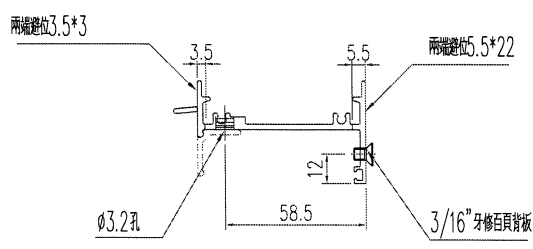
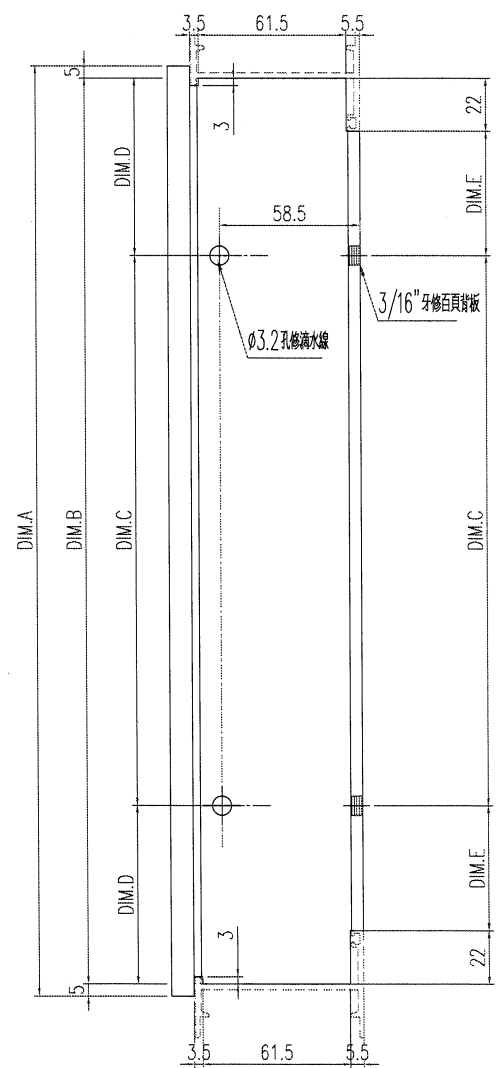

工程號	J-853 延平道 地盤	
名稱	生框頂橫	採用
材料	X85949	地盤
顏色	古銅色/JMQ213457	工廠

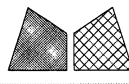
 美特鋁質 有限公司 MIDI Aluminium Fabricator Ltd.		類別		物料號				
修改		制圖	陈日强	圖號	X85951-K1-02			
日期		復核		數量				
		批准		位置	-			
版次	编号	长度 DIM.A	DIM.B	DIM.C	DIM.D	DIM.E	数量	位置
0	X85951-K1-02	1770	-				1	-

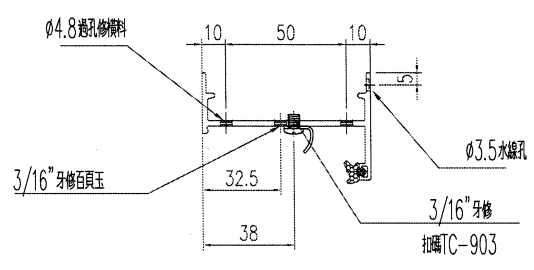
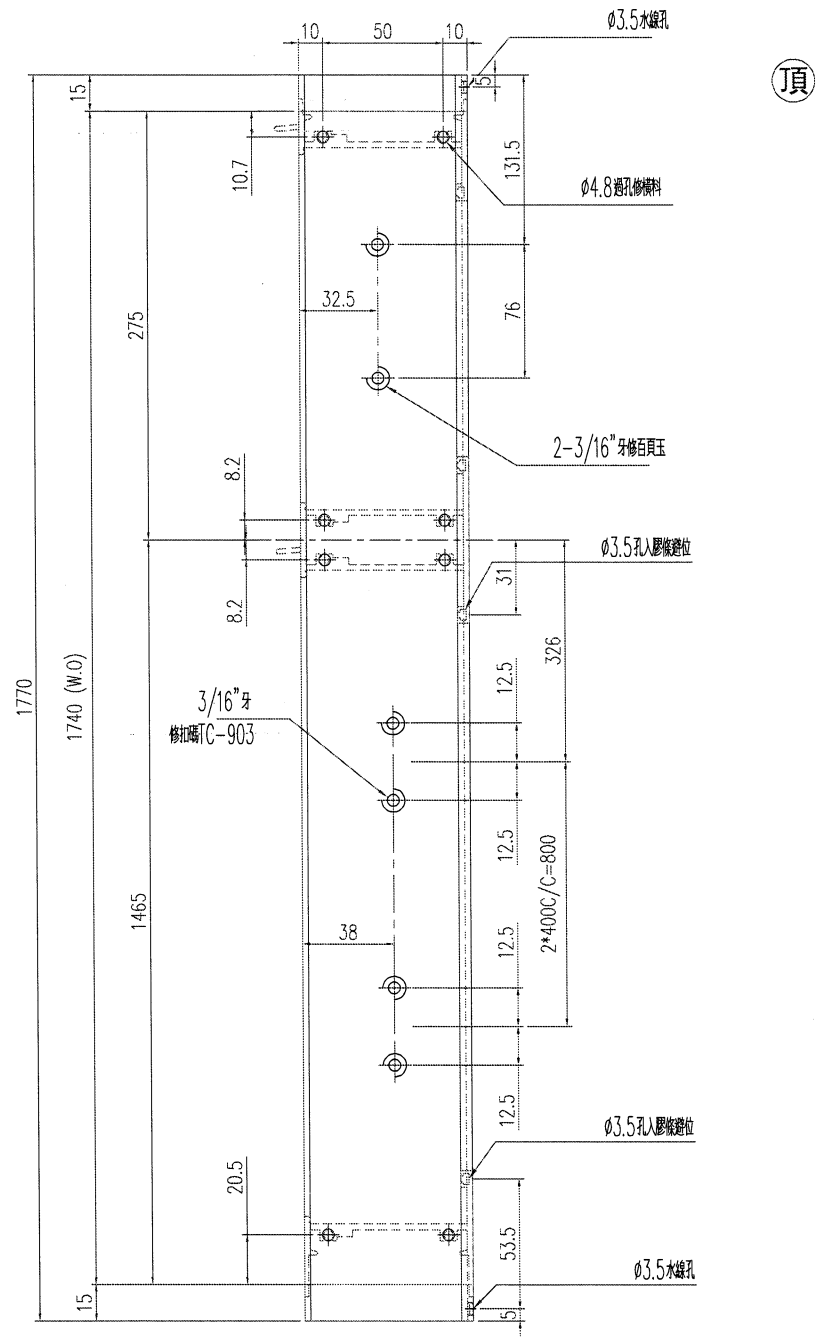

工程號	J-853 延平道 地盤	
名稱	生框边企	採用
材料	X85951	地盤
顏色	古銅色/JMQ213457	工廠

 美特鋁質有限公司 MIDI Aluminium Fabricator Ltd.	類別	物料號		
	制圖	陳日強	圖號	X85951-K1-03

修改		復核		數量	
日期		批准		位置	-

版次	编号	长度 DIM.A	DIM.B	DIM.C	DIM.D	DIM.E	数量	位置
0	X85951-K1-03	1770	-				1	-

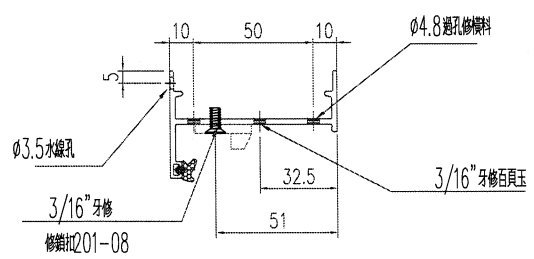
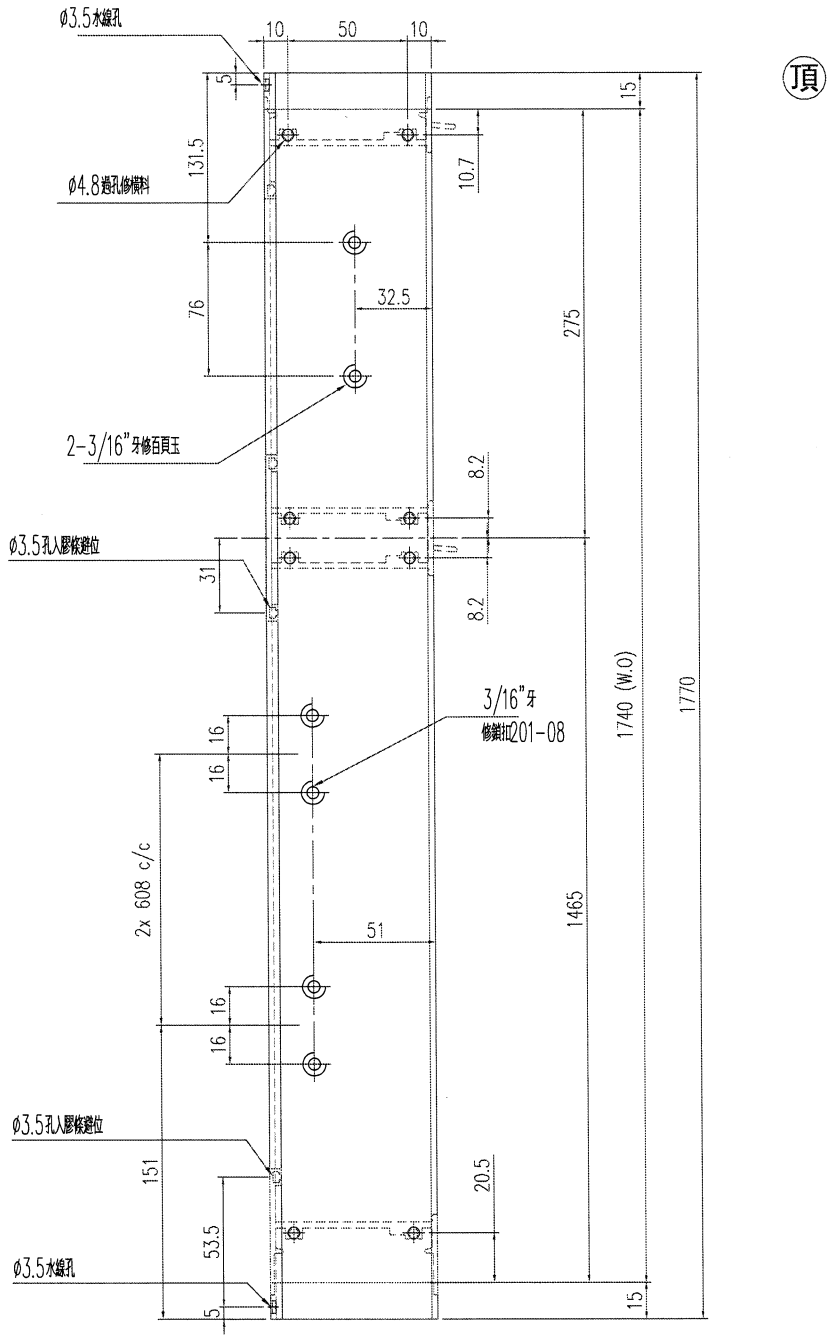

工程號	J-853 延平道	地盤	
名稱	生框边企	採用	
材料	X85951	地盤	
顏色	古銅色/JMQ213457	工廠	