

工程指示 / 要求簡箋 ENGINEER INSTRUCTIONS(E.I.)

工程指示編號:	EI- 5782	修改版本:	-
	HK- /		
工程編號:	J 853	工程名稱:	延坪道
收件人:	Maggie Lor	發件人:	Joe Chan
工程項目:	Podium Feature Wall 項目繪畫模圖	日期:	27/02/2023

<input checked="" type="checkbox"/> 原合約工程包	<input type="checkbox"/> 原合約工程加 / 減賬 QT-	<input type="checkbox"/> 新工程報價 QT-
--	--	------------------------------------

信件批核號碼/圖紙參考編號:	批核模具圖紙編號:
客戶指示附件:	管理內部批簽署:

<input type="checkbox"/> 初步鋁料 B.M.	<input type="checkbox"/> 加工拆圖, 然後生產	<input type="checkbox"/> 尺寸表
<input type="checkbox"/> 正式鋁料 B.M.	<input type="checkbox"/> 技術上資料/指示	<input type="checkbox"/> 報價
<input type="checkbox"/> 配件 B.M.	<input type="checkbox"/> 樣辦或貨品說明書	<input type="checkbox"/> 分判合約
<input checked="" type="checkbox"/> 其他: 模圖		

內容: 請依附件資料, 繪畫模圖, 共5款 (X86418, X86419, X86420, X86421 & X86422)  
附CAD檔

完成上列要求日期: 13/03/2023      ASAP

**國內**

<input type="checkbox"/> 生產技術總監	<input type="checkbox"/> 連附件	<input type="checkbox"/> 技術部	<input type="checkbox"/> 連附件	<input type="checkbox"/> 生產部	<input type="checkbox"/> 連附件
<input type="checkbox"/> 採購部	<input type="checkbox"/> 連附件	<input type="checkbox"/> 生產統籌部	<input type="checkbox"/> 連附件	<input type="checkbox"/> 報關組	<input type="checkbox"/> 連附件
<input type="checkbox"/> 質檢部	<input type="checkbox"/> 連附件	<input type="checkbox"/> 會計部	<input type="checkbox"/> 連附件	<input type="checkbox"/> 機械設計部	<input type="checkbox"/> 連附件
<input type="checkbox"/> 香港辦	<input type="checkbox"/> 連附件	<input type="checkbox"/> 其他:			

**香港**

<input type="checkbox"/> 行政部	<input type="checkbox"/> 連附件	<input type="checkbox"/> 會計部	<input type="checkbox"/> 連附件	<input type="checkbox"/> 統籌部	<input type="checkbox"/> 連附件	<input type="checkbox"/> 工程部	<input type="checkbox"/> 連附件
<input type="checkbox"/> 採購部	<input type="checkbox"/> 連附件	<input type="checkbox"/> QS部	<input type="checkbox"/> 連附件	<input type="checkbox"/> 地盤管理	<input type="checkbox"/> 連附件	<input type="checkbox"/> 維修部	<input type="checkbox"/> 連附件

*發件人簽署:	*組別成員批核簽署:
傳遞編號:	項目經理簽署:



美特鋁質有限公司

MIDI ALUMINIUM FABRICATOR LTD.

Units 6-8, Sunray Industrial Centre, 1/F

610 Cha Kwo Ling Road, Kowloon

Tel:23489211-4 Fax:(852)27727666

PROJECT: YIN PING ROAD

DIE NO : AF1

DATE :

27-02-2023

AREA : 1440.94mm<sup>2</sup>

SECTION NO. :

X86418

WEIGHT : 3.904 KG/M

ALLOY : 6063-T6

SCALE: 1 : 1 (A4)

美特鋁質有限公司	
承認圖面	
日期	27/2/2023

X86420

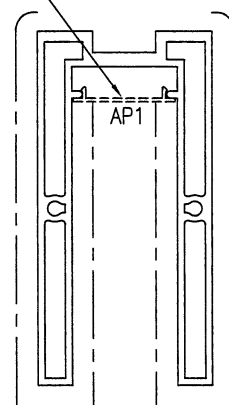

SCALE=1:2

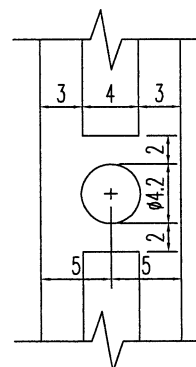
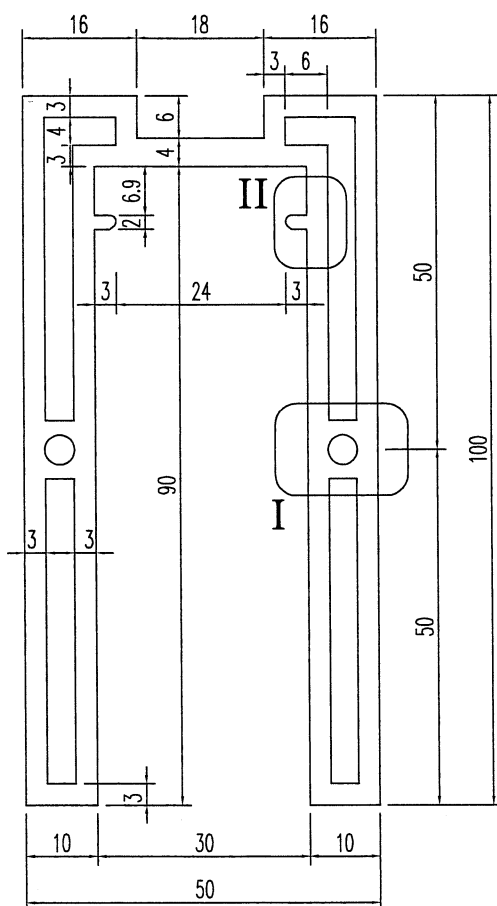

I  
2:1

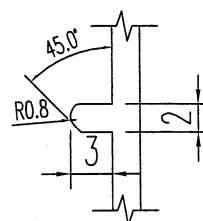

II  
2:1

噴油面 : \_\_\_\_\_





# 美特鋁質有限公司

MIDI ALUMINIUM FABRICATOR LTD.

Units 6-8, Sunray Industrial Centre, 1/F

610 Cha Kwo Ling Road, Kowloon

Tel:23489211-4 Fax:(852)27727666

PROJECT:	YIN PING ROAD		
DIE NO :	AP1	DATE :	27-02-2023
AREA :	35.63 mm <sup>2</sup>	SECTION NO. :	X86420
WEIGHT :	0.0965 KG/M		
ALLOY :	6063-T5		
SCALE:	2 : 1 (A4)		

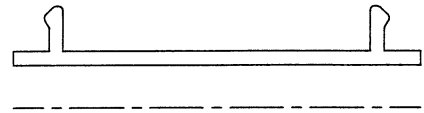

SCALE=2:1

美特鋁質有限公司	
承認圖面	
日期	27/2/2023

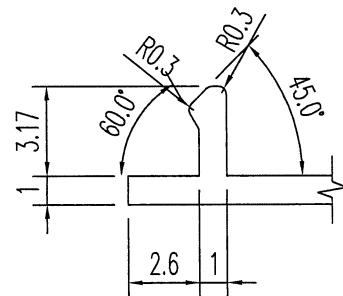
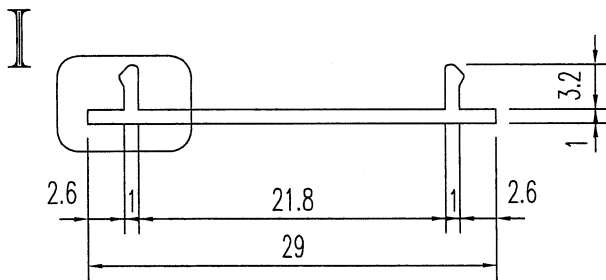

I  
4:1

噴油面 : \_\_\_\_\_



美特鋁質有限公司

MIDI ALUMINIUM FABRICATOR LTD.

Units 6-8, Sunray Industrial Centre, 1/F

610 Cha Kwo Ling Road, Kowloon

Tel:23489211-4 Fax:(852)27727666

PROJECT:	YIN PING ROAD		
DIE NO :	AP2	DATE :	27-02-2023
AREA :	65.63 mm <sup>2</sup>	SECTION NO. :	X86421
WEIGHT :	0.177		
ALLOY :	6063-T5		
SCALE:	2 : 1 (A4)		

美特鋁質有限公司	
承認圖面	
日期	27/2/2023

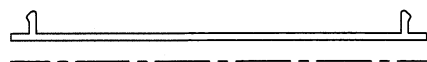

SCALE=1:1

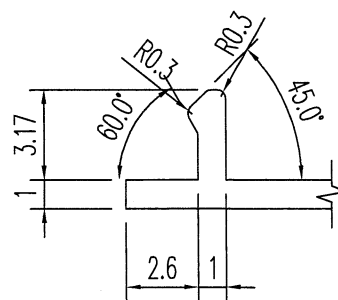
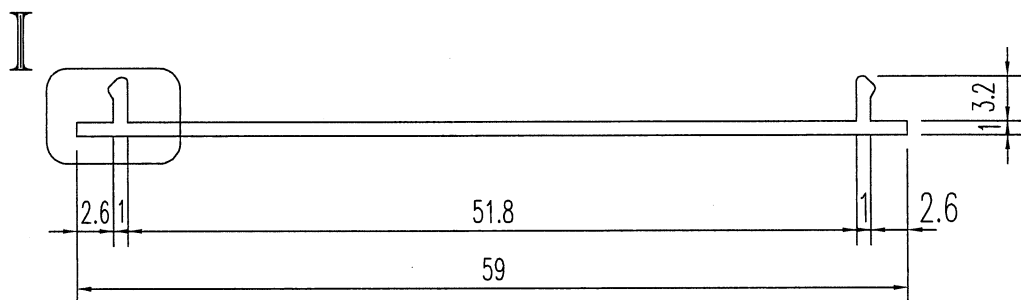

I  
4:1

噴油面 : \_\_\_\_\_



美特鋁質有限公司

MIDI ALUMINIUM FABRICATOR LTD.

Units 6-8, Sunray Industrial Centre, 1/F

610 Cha Kwo Ling Road, Kowloon

Tel:23489211-4 Fax:(852)27727666

PROJECT:	YIN PING ROAD		
DIE NO :	AF3	DATE :	27-02-2023
AREA :	1589.22mm <sup>2</sup>	SECTION NO. :	X86422
WEIGHT :	4.307 KG/M		
ALLOY :	6063-T6		
SCALE:	1 : 1 (A4)		

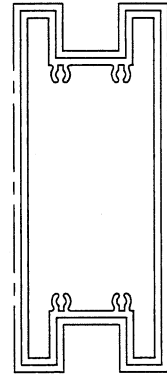
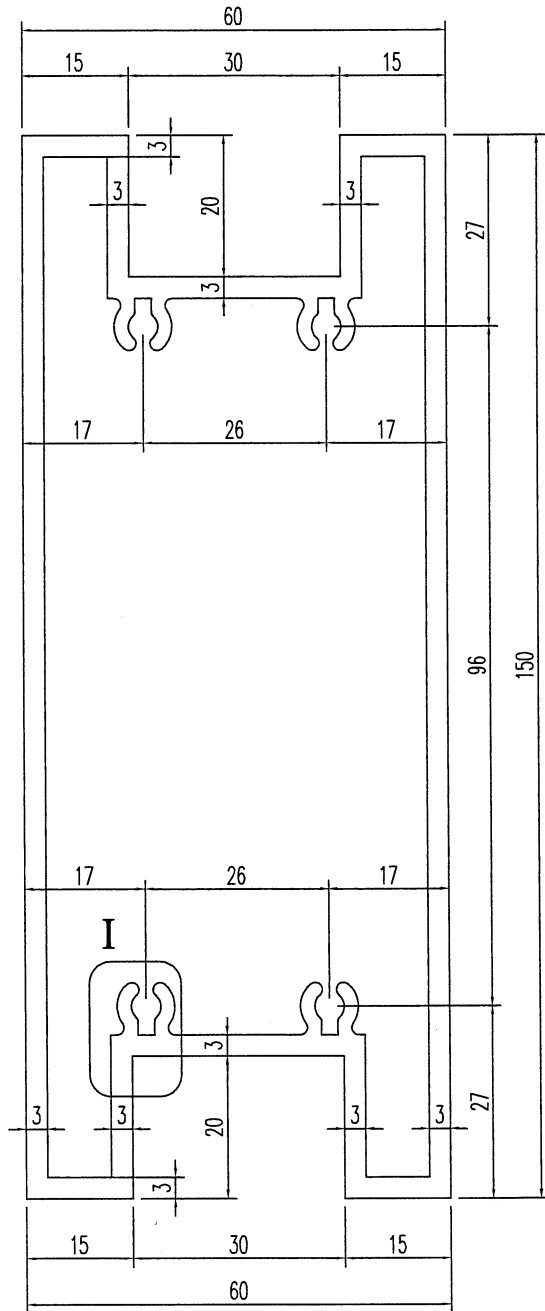

SCALE=1:3

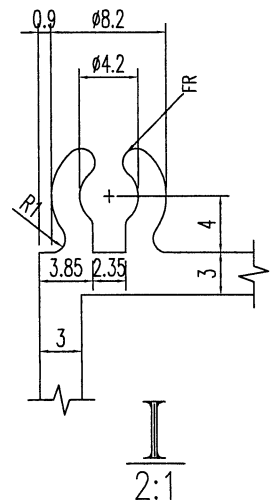

美特鋁質有限公司

承認圖面

*[Signature]*

日期

27/2/2023

噴油面 : \_\_\_\_\_