

美特鋁質有限公司 MOT Aluminium Fabricator Ltd.		工程號:	J-853	計算:	劉灿	日期:	2022.12.14		送呈:	威哥		
廠用鋁板B.M.表		地盤名稱:	香港廷坪路	核對:	徐祥坤	日期:	2022.12.14		副本:			
BM編號:		項目類別:	第一批	批准:	林仁安	日期:	2022.12.14					
序號	修改內容	鋁板圖號	鋁板名稱	顏色	實用	後備	總重量	單件展開面積	總展開面積	單件V.F.	總V.F.	圖紙編號
		修改版次:		A/C Code:	總V.F.:		總重量	平方米	平方米	總重量:	619.75	平方米
1		J853-T5-B01	3mm厚鋁板	UCT542049SC-3	1	0	10.221	1.257	1.257	1.257	1.257	J853-T5-B01
2		J853-T5-B02	3mm厚鋁板	UCT542049SC-3	3	0	26.873	1.102	3.305	1.102	3.305	J853-T5-B02
3		J853-T5-F01	3mm厚鋁板	EC-DG-D334232-ZD1	4	0	33.098	1.018	4.071	0.395	1.578	J853-T5-F01
4		J853-T5-F02	3mm厚鋁板	EC-DG-D334232-ZD1	4	0	33.098	1.018	4.071	0.395	1.578	J853-T5-F02
5		J853-T5-Q03	3mm厚鋁板	EC-DG-D334232-ZD1	1	0	1.839	0.226	0.226	0.163	0.163	J853-T5-F03
6		J853-T5-F03	3mm厚鋁板	EC-DG-D334232-ZD1	3	0	6.104	0.250	0.751	0.180	0.541	J853-T5-F03
7		J853-T5-Q04	3mm厚鋁板	EC-DG-D334232-ZD1	1	0	1.839	0.226	0.226	0.163	0.163	J853-T5-F04
8		J853-T5-F04	3mm厚鋁板	EC-DG-D334232-ZD1	3	0	6.104	0.250	0.751	0.180	0.541	J853-T5-F04
9		J853-T5-N05	3mm厚鋁板	EC-DG-D334232-ZD1	1	0	7.192	0.885	0.885	0.340	0.340	J853-T5-F05
10		J853-T5-F05	3mm厚鋁板	EC-DG-D334232-ZD1	3	0	23.886	0.979	2.938	0.377	1.131	J853-T5-F05
11		J853-T5-U05	3mm厚鋁板	EC-DG-D334232-ZD1	3	0	12.862	0.527	1.582	0.200	0.601	J853-T5-F05
12		J853-T5-N06	3mm厚鋁板	EC-DG-D334232-ZD1	1	0	3.895	0.479	0.479	0.293	0.293	J853-T5-F06
13		J853-T5-Y06	3mm厚鋁板	EC-DG-D334232-ZD1	1	0	2.545	0.313	0.313	0.189	0.189	J853-T5-F06
14		J853-T5-F06	3mm厚鋁板	EC-DG-D334232-ZD1	3	0	12.924	0.530	1.590	0.325	0.975	J853-T5-F06
15		J853-T5-T06	3mm厚鋁板	EC-DG-D334232-ZD1	3	0	7.016	0.288	0.863	0.173	0.518	J853-T5-F06
16		J853-T5-F07	3mm厚鋁板	EC-DG-D334232-ZD1	4	0	6.946	0.214	0.854	0.137	0.548	J853-T5-F07
17		J853-T5-F08	3mm厚鋁板	EC-DG-D334232-ZD1	4	0	18.082	0.556	2.224	0.162	0.649	J853-T5-F08
18		J853-T5-F09	3mm厚鋁板	EC-DG-D334232-ZD1	3	0	9.780	0.401	1.203	0.212	0.637	J853-T5-F09
19		J853-T5-F10	3mm厚鋁板	EC-DG-D334232-ZD1	3	0	7.049	0.289	0.867	0.137	0.411	J853-T5-F10
20		J853-T5-F11	3mm厚鋁板	EC-DG-D334232-ZD1	1	0	6.563	0.807	0.807	0.654	0.654	J853-T5-F11
21		J853-T5-F12	3mm厚鋁板	EC-DG-D334232-ZD1	1	0	11.648	1.433	1.433	0.824	0.824	J853-T5-F12
22		J853-T5-F13	3mm厚鋁板	EC-DG-D334232-ZD1	1	0	5.182	0.637	0.637	0.402	0.402	J853-T5-F13
23		J853-T5-F14	3mm厚鋁板	EC-DG-D334232-ZD1	1	0	5.408	0.665	0.665	0.369	0.369	J853-T5-F14
24		J853-T5-F16	3mm厚鋁板	EC-DG-D334232-ZD1	1	0	0.994	0.122	0.122	0.071	0.071	J853-T5-F16

25	J853-T5-T16	3mm厚铝板	EC-DG-D334232-ZD1	3	0	3	2.739	0.112	0.337	0.065	0.195	J853-T5-F16
26	J853-T5-G01	3mm厚铝板	铬化	1	0	1	1.071	0.132	0.132	0.358	0.358	J853-T5-G01
27	J853-T5-G02	1.5mm厚铝板	铬化	4	0	4	4.711	0.290	1.159	0.279	1.116	J853-T5-G02
28	J853-T5-G03	1.5mm厚铝板	铬化	4	0	4	4.711	0.290	1.159	0.279	1.116	J853-T5-G03
29	J853-T5-G04	1.5mm厚铝板	铬化	4	0	4	6.171	0.380	1.518	0.375	1.500	J853-T5-G04
30	J853-T5-G05	1.5mm厚铝板	铬化	4	0	4	6.612	0.407	1.627	0.291	1.164	J853-T5-G05
31	J853-T5-G06	1.5mm厚铝板	铬化	28	2	30	0.707	0.006	0.174	0.005	0.161	J853-T5-G06
32	J853-T5-T05	3mm厚铝板	EC-DG-D334232-ZD1	1	0	1	5.241	0.645	0.645	0.219	0.219	J853-T5-T05
33	J853-T5-F15	3mm厚铝板	EC-DG-D334232-ZD1	1	0	1	1.059	0.130	0.130	0.071	0.071	J853-T5-F15
34	J853-T5-T15	3mm厚铝板	EC-DG-D334232-ZD1	3	0	3	2.739	0.112	0.337	0.065	0.195	J853-T5-T15
35	J853-T6-A17	3mm厚铝板	EC-DG-D334232-ZD1	3	0	3	3.943	0.162	0.485	0.080	0.241	J853-T6-A17
36	J853-T6-B11	3mm厚铝板	EC-DG-D334232-ZD1	1	0	1	11.364	1.398	1.398	1.398	1.398	J853-T6-B01
37	J853-T6-B01	3mm厚铝板	UCT542049SC-3	2	0	2	4.965	0.305	0.611	0.305	0.611	J853-T6-B01
38	J853-T6-B12	3mm厚铝板	UCT542049SC-3	2	0	2	19.938	1.226	2.452	1.226	2.452	J853-T6-B02
39	J853-T6-B02	3mm厚铝板	UCT542049SC-3	4	0	4	8.712	0.268	1.072	0.268	1.072	J853-T6-B02
40	J853-T6-C15	3mm厚铝板	EC-DG-D334232-ZD1	3	0	3	4.132	0.169	0.508	0.080	0.241	J853-T6-C15
41	J853-T6-A15	3mm厚铝板	EC-DG-D334232-ZD1	3	0	3	4.132	0.169	0.508	0.080	0.241	J853-T6-A15
42	J853-T6-C17	3mm厚铝板	EC-DG-D334232-ZD1	3	0	3	3.940	0.162	0.485	0.080	0.241	J853-T6-C17
44	J853-T6-T01	3mm厚铝板	EC-DG-D334232-ZD1	3	0	3	22.148	0.908	2.724	0.308	0.925	J853-T6-F01
46	J853-T6-T02	3mm厚铝板	EC-DG-D334232-ZD1	3	0	3	22.148	0.908	2.724	0.308	0.925	J853-T6-F02
48	J853-T6-T03	3mm厚铝板	EC-DG-D334232-ZD1	6	0	6	26.992	0.553	3.320	0.284	1.702	J853-T6-F03
50	J853-T6-F04	3mm厚铝板	EC-DG-D334232-ZD1	6	0	6	26.657	0.546	3.279	0.280	1.681	J853-T6-F04
52	J853-T6-T05	3mm厚铝板	EC-DG-D334232-ZD1	3	0	3	16.030	0.657	1.972	0.305	0.914	J853-T6-F05
54	J853-T6-T06	3mm厚铝板	EC-DG-D334232-ZD1	3	0	3	16.030	0.657	1.972	0.305	0.914	J853-T6-F06
56	J853-T6-T07	3mm厚铝板	EC-DG-D334232-ZD1	6	0	6	11.511	0.236	1.416	0.137	0.822	J853-T6-F07
58	J853-T6-T08	3mm厚铝板	EC-DG-D334232-ZD1	6	0	6	11.511	0.236	1.416	0.506	3.039	J853-T6-F08
59	J853-T6-F09	3mm厚铝板	EC-DG-D334232-ZD1	1	0	1	8.109	0.997	0.997	0.629	0.629	J853-T6-F09
60	J853-T6-F10	3mm厚铝板	EC-DG-D334232-ZD1	1	0	1	8.109	0.997	0.997	0.629	0.629	J853-T6-F10
61	J853-T6-F11	3mm厚铝板	EC-DG-D334232-ZD1	1	0	1	11.506	1.415	1.415	0.756	0.756	J853-T6-F11
62	J853-T6-T12	3mm厚铝板	EC-DG-D334232-ZD1	3	0	3	6.743	0.276	0.829	0.112	0.335	J853-T6-F12
63	J853-T6-F12	3mm厚铝板	EC-DG-D334232-ZD1	6	0	6	2.934	0.060	0.361	0.022	0.133	J853-T6-F12

64	J853-T6-F13	3mm厚铝板	EC-DG-D334232-ZD1	1	0	1	1.178	0.145	0.145	0.080	0.080	J853-T6-F13
65	J853-T6-F15	3mm厚铝板	EC-DG-D334232-ZD1	3	0	3	11.503	0.472	0.472	0.257	0.257	J853-T6-F15
66	J853-T6-F17	3mm厚铝板	EC-DG-D334232-ZD1	3	0	3	11.812	0.484	0.484	0.257	0.257	J853-T6-F17
67	J853-T6-Y18	3mm厚铝板	EC-DG-D334232-ZD1	3	0	3	4.716	0.193	0.193	0.117	0.117	J853-T6-F18
68	J853-T6-F18	3mm厚铝板	EC-DG-D334232-ZD1	6	0	6	2.052	0.042	0.042	0.023	0.023	J853-T6-F18
70	J853-T6-T19	1mm厚铝板	EC-DG-D334232-ZD1	6	0	6	1.876	0.115	0.115	0.042	0.042	J853-T6-F19
71	J853-T6-F20	3mm厚铝板	EC-DG-D334232-ZD1	1	0	1	2.415	0.297	0.297	0.134	0.134	J853-T6-F20
72	J853-T6-T20	3mm厚铝板	EC-DG-D334232-ZD1	2	0	2	4.437	0.273	0.273	0.123	0.123	J853-T6-F20
73	J853-T6-F21	3mm厚铝板	EC-DG-D334232-ZD1	1	0	1	2.415	0.297	0.297	0.134	0.134	J853-T6-F21
74	J853-T6-T21	3mm厚铝板	EC-DG-D334232-ZD1	2	0	2	4.437	0.273	0.273	0.123	0.123	J853-T6-F21
75	J853-T6-F22	3mm厚铝板	EC-DG-D334232-ZD1	1	0	1	1.178	0.145	0.145	0.080	0.080	J853-T6-F22
76	J853-T6-G02	1.5mm厚铝板	铬化	2	0	2	2.183	0.269	0.269	0.148	0.148	J853-T6-G02
77	J853-T6-Y02	1.5mm厚铝板	铬化	6	0	6	5.308	0.218	0.218	0.120	0.120	J853-T6-G02
78	J853-T6-G03	1.5mm厚铝板	铬化	3	0	3	5.610	0.460	0.460	0.435	0.435	J853-T6-G03
79	J853-T6-G04	1.5mm厚铝板	铬化	3	0	3	6.362	0.522	0.522	0.497	0.497	J853-T6-G04
80	J853-T6-G05	3mm厚铝板	铬化	6	0	6	2.634	0.108	0.108	0.108	0.108	J853-T6-G05
81	J853-T6-G07	3mm厚铝板	铬化	6	0	6	1.163	0.048	0.048	0.048	0.048	J853-T6-G07
			總計：	231		233	619.75	33.644	82.37	21.53	51.675	



美特鋁質有限公司
MIDI Aluminium Fabricator Ltd.

類別		物料號	
制圖	AN	2022/12/15	圖號 J853-T5-G01
修改			數量 -
日期			單件重量 (KG) -
復核	-	-	
批准	-	-	

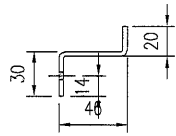
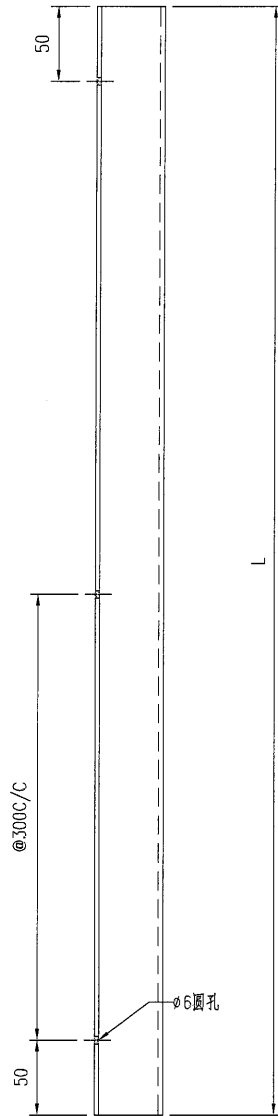

技术要求:

1. 鋁面板厚度3mm, 材質等級為 3003-H14;
2. 表面鍍化
3. 鋁板油漆要符合規範做附着力測試 (Pull out test);
4. 固定加強筋的鋁種焊釘要符合規範做撞擊測試 (Impact test);
5. 鋁板加工偏差要符合規範, 出廠要資檢, 加工完成后做好膜紙保护和貼示加工编号.

工程號	J853	地盤	香港廷坪路		附件	
名稱	鋁板加工圖		採用			
材料	3mm鋁板		地盤			
顏色	-		工廠			



美特鋁質有限公司
MIDI Aluminium Fabricator Ltd.

類別		物料號	
制圖	AN	2022/12/15	圖號 J853-T5-G02
修改		復核	數量 -
日期		批准	單件重量 (KG) -

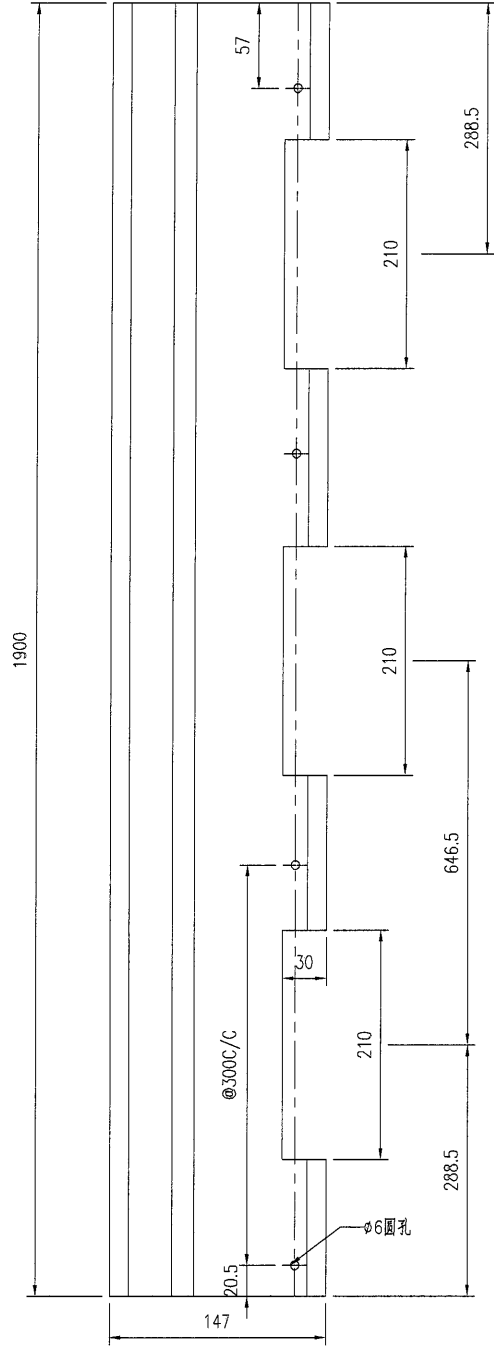

技术要求:

1. 鋁面板厚度1.5mm, 材質等級為 3003-H14;
2. 表面鍍化
3. 鋁板油漆要符合規範做附着力測試 (Pull out test);
4. 固定加強筋的鋁種焊釘要符合規範做撞擊測試 (Impact test);
5. 鋁板加工偏差要符合規範, 出廠要資檢, 加工完成后做好膜紙保护和貼示加工編號.

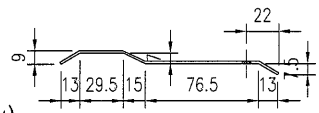

工程號	J853	地盤	香港廷坪路	附 件	
名稱	鋁板加工圖		採 用		
材料	1.5mm鋁板		地盤		
顏色	-		工廠		



美特鋁質有限公司
MIDI Aluminium Fabricator Ltd.

類別		物料號		
制圖	AN	2022/12/15	圖號	J853-T5-G03
修改			數量	-
日期			單件重量 (KG)	-
復核	—	—		
批准	—	—		

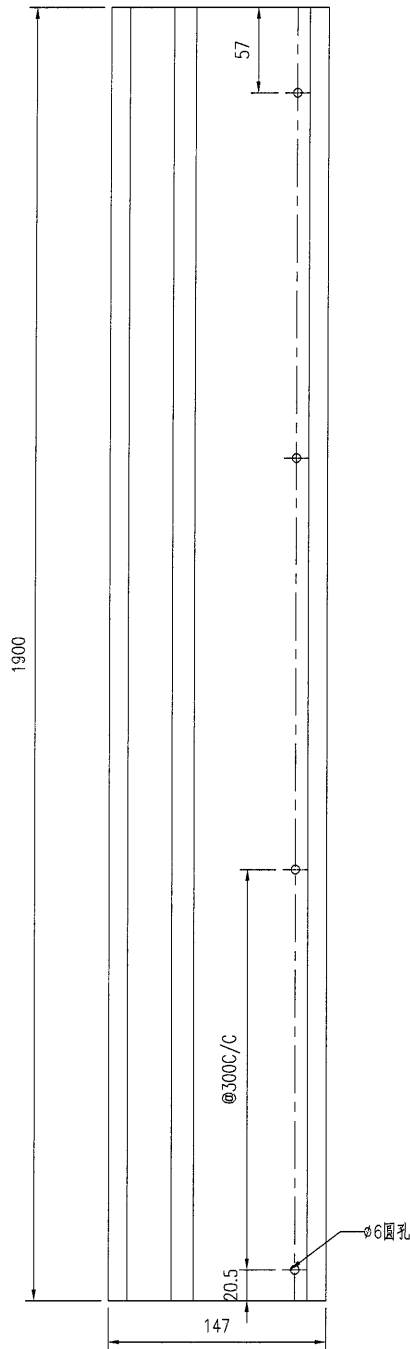

技术要求:

1. 鋁面板厚度1.5mm, 材質等級為 3003-H14;
2. 表面鍍化
3. 鋁板油漆要符合規範做附着力測試(Pull out test);
4. 固定加強筋的鋁種焊釘要符合規範做撞擊測試(Impact test);
5. 鋁板加工偏差要符合規範, 出廠要資檢, 加工完成后做好膜紙保护和貼示加工編號.

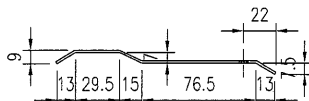

工程號	J853	地盤	香港廷坪路	附件	
名稱	鋁板加工圖	採用			
材料	1.5mm鋁板	地盤			
顏色	-	工廠			

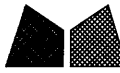

美特鋁質有限公司
MIDI Aluminium Fabricator Ltd.

類別		物料號		圖號	J853-T5-G04
制圖	AN	2022/12/15		數量	-
修改				單件重量 (KG)	-
日期					
復核	-	-			
批准	-	-			

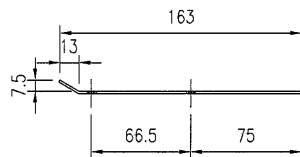
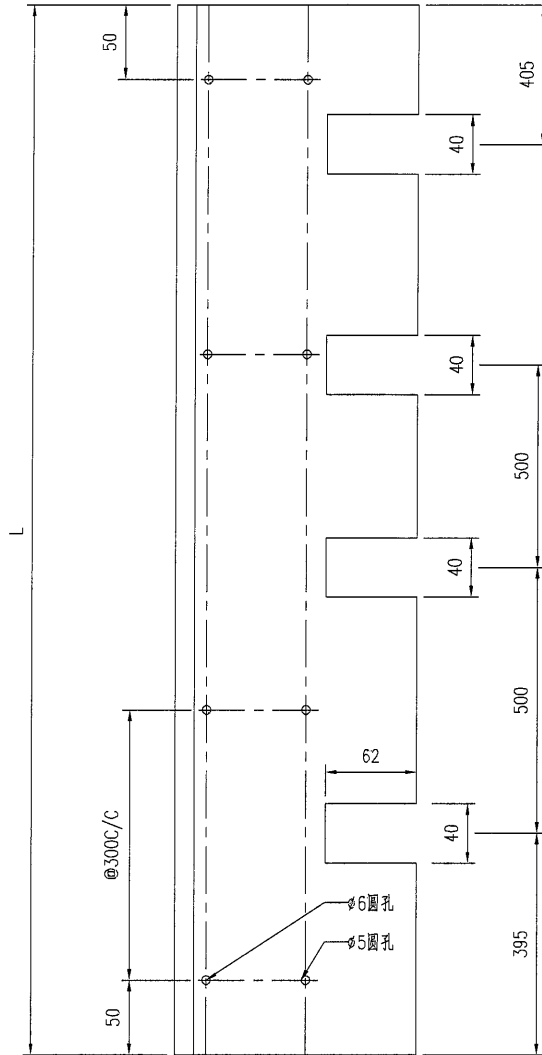

技术要求:

1. 铝板厚度1.5mm, 材质等级为 3003-H14;
2. 表面铬化
3. 铝板油漆要符合规范做附着力测试(Pull out test);
4. 固定加强筋的铝种焊钉要符合规范做撞击测试(Impact test);
5. 铝板加工偏差要符合规范, 出厂要质检, 加工完成后做好膜纸保护和贴示加工编号.

工程號	J853	地盤	香港廷坪路	附件	
名稱	铝板加工图		採用		
材料	1.5mm铝板		地盤		
顏色	-		工廠		

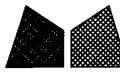

美特鋁質有限公司
MIDI Aluminium Fabricator Ltd.

類別		物料號		
制圖	AN	2022/12/15	圖號	J853-T5-G05
修改			數量	-
日期			單件重量 (KG)	-
復核	-	-		
批准	-	-		

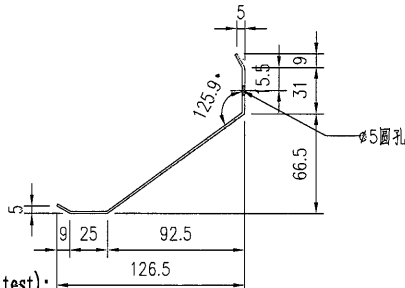
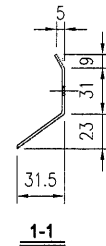
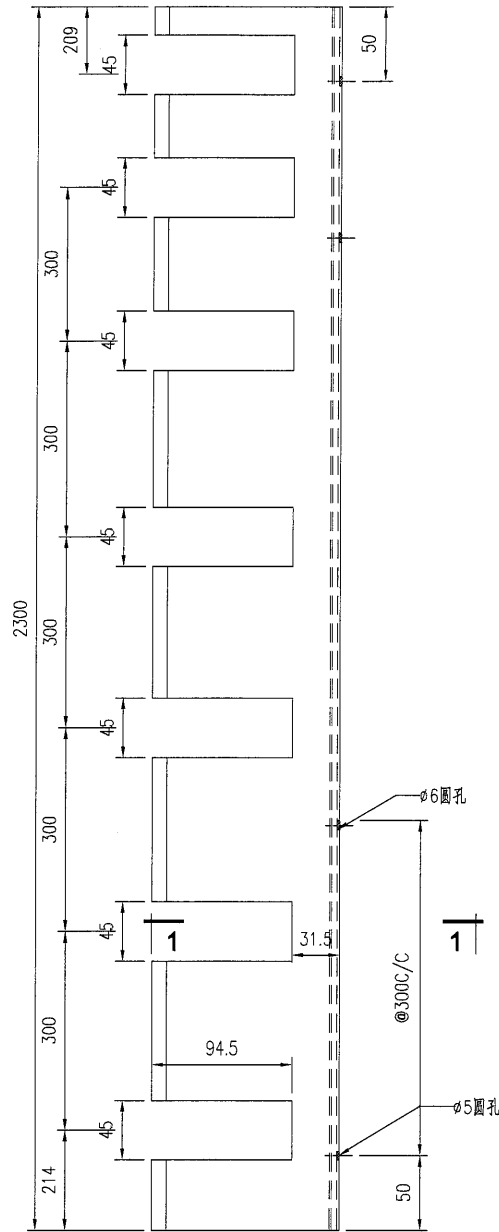

技术要求:

1. 铝面板厚度1.5mm, 材质等级为 3003-H14;
2. 表面钝化
3. 铝板油漆要符合规范做附着测试 (Pull out test);
4. 固定加强筋的铝种焊钉要符合规范做撞击测试 (Impact test);
5. 铝板加工偏差要符合规范, 出厂要质检, 加工完成后做好膜纸保护和贴示加工编号.

工程號	J853	地盤	香港廷坪路	附件	
名稱	铝板加工图	採用			
材料	1.5mm铝板	地盤			
顏色	-	工廠			



美特鋁質有限公司
MIDI Aluminium Fabricator Ltd.

類別		物料號		
制圖	AN	2022/12/15	圖號	J853-T5-G06
修改			數量	-
日期			單件重量 (KG)	-
復核	-	-		
批准	-	-		

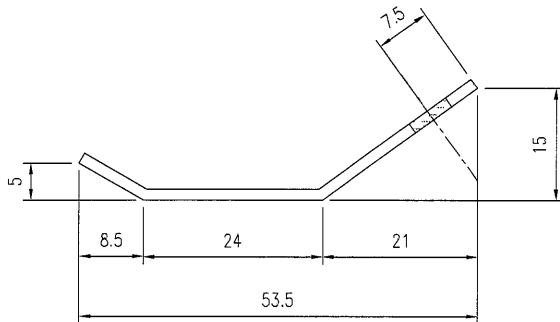
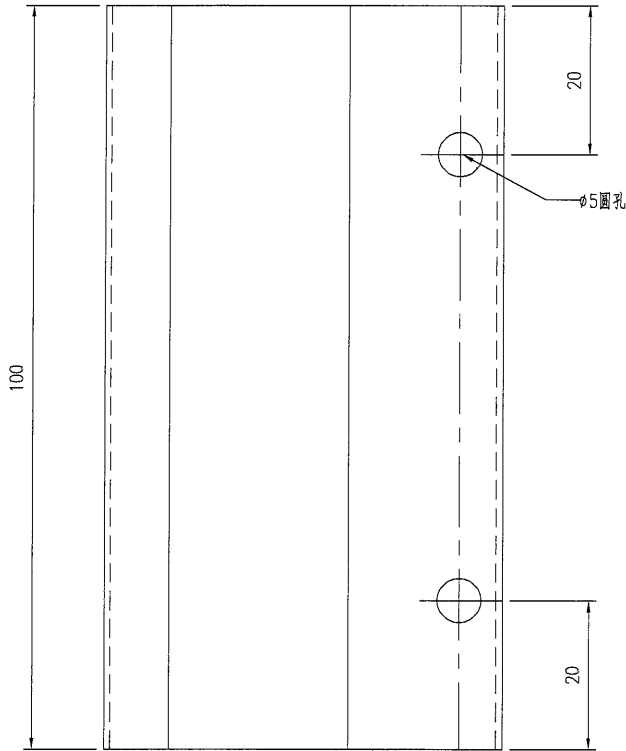

技术要求:

1. 鋁面板厚度1.5mm, 材質等級為 3003-H14;
2. 表面鍍化
3. 鋁板油漆要符合規範做附着力測試(Pull out test);
4. 固定加強筋的鋁種焊釘要符合規範做撞擊測試(Impact test);
5. 鋁板加工偏差要符合規範, 出廠要資檢, 加工完成后做好膜紙保护和貼示加工編號.

工程號	J853	地盤	香港廷坪路		附件	
名稱	鋁板加工圖		採用			
材料	1.5mm鋁板		地盤			
顏色	-		工廠			



美特鋁質有限公司
MIDI Aluminium Fabricator Ltd.

類別		物料號		
制圖	AN	2022/12/15	圖號	J853-T6-G02
修改			數量	-
日期			單件重量 (KG)	-
復核	—	—		
批准	—	—		

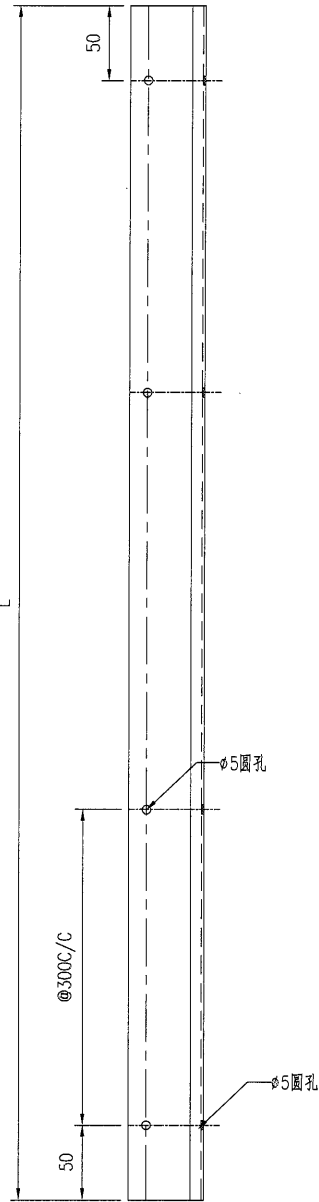

技术要求:

1. 鋁面板厚度1.5mm, 材質等級為 3003-H14;
2. 表面鍍化
3. 鋁板油漆要符合規範做附着力測試 (Pull out test);
4. 固定加強筋的鋁種焊釘要符合規範做撞擊測試 (Impact test);
5. 鋁板加工偏差要符合規範, 出廠要資檢, 加工完成后做好膜紙保护和貼示加工編號。

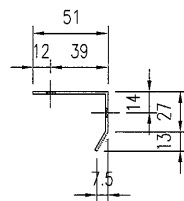

工程號	J853	地盤	香港廷坪路	附 件	
名稱	鋁板加工圖	採用			
材料	1.5mm鋁板	地盤			
顏色	-	工廠			

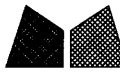

美特鋁質有限公司
MIDI Aluminium Fabricator Ltd.

類別		物料號		
制圖	AN	2022/12/15	圖號	J853-T6-G03
修改			數量	-
日期			單件重量(KG)	-
			復核	-
			批准	-

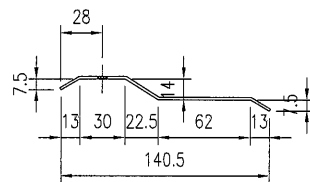
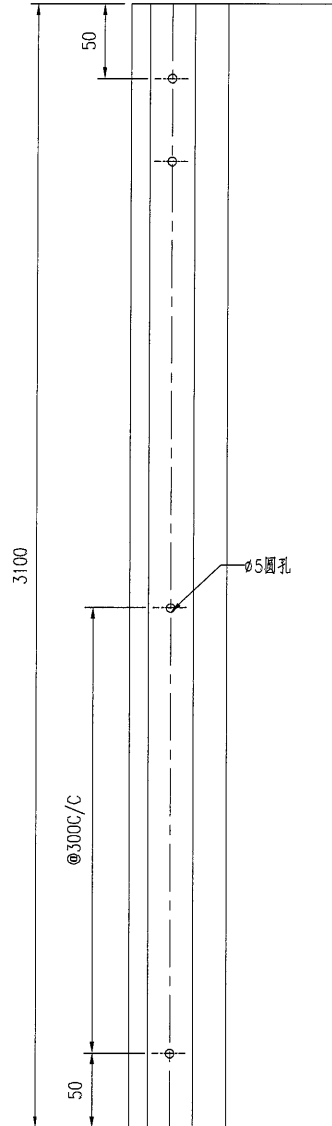

技术要求:

1. 铝面板厚度1.5mm, 材质等级为 3003-H14;
2. 表面铬化
3. 铝板油漆要符合规范做附着力的测试 (Pull out test);
4. 固定加强筋的铝种焊钉要符合规范做撞击测试 (Impact test);
5. 铝板加工偏差要符合规范, 出厂要质检, 加工完成后做好膜纸保护和贴示加工编号.

工程號	J853	地盤	香港廷坪路		附件	
名稱	铝板加工图		採用			
材料	1.5mm铝板		地盤			
顏色	-		工廠			



美特鋁質有限公司
MIDI Aluminium Fabricator Ltd.

類別		物料號		圖號	J853-T6-G04
制圖	AN	2022/12/15		數量	-
修改				單件重量 (KG)	-
日期					
復核	-	-			
批准	-	-			

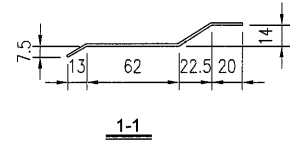
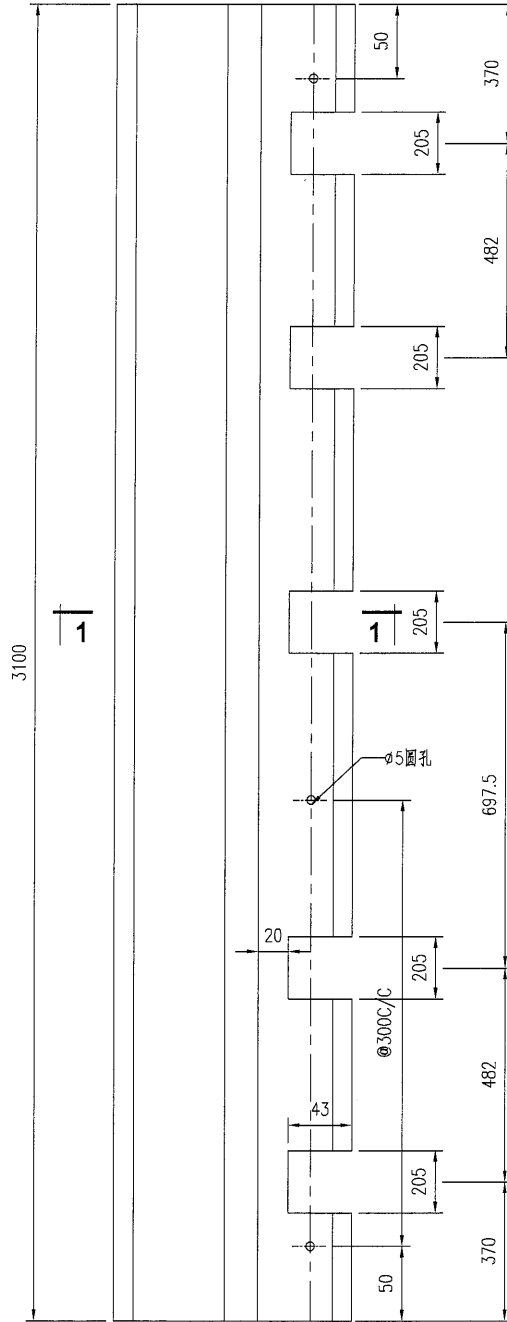

技术要求:

1. 铝面板厚度1.5mm, 材质等级为 3003-H14;
2. 表面铬化
3. 铝板油漆要符合规范做附着测试 (Pull out test);
4. 固定加强筋的铝种焊钉要符合规范做撞击测试 (Impact test);
5. 铝板加工偏差要符合规范, 出厂要质检, 加工完成后做好膜纸保护和贴示加工编号.

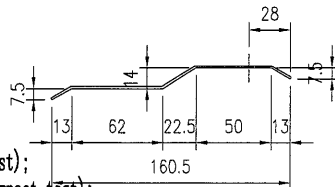

工程號	J853	地盤	香港廷坪路	附 件	
名稱	铝板加工图		採用		
材料	1.5mm铝板		地盤		
顏色	-		工廠		



美特鋁質有限公司
MIDI Aluminium Fabricator Ltd.

類別		物料號		
制圖	AN	2022/12/15	圖號	J853-T6-G05
修改			數量	-
日期			單件重量(KG)	-

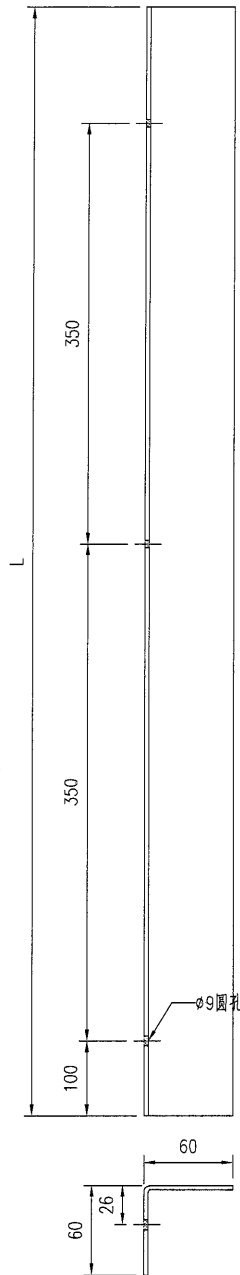

技术要求:

1. 鋁面板厚度3mm, 材質等級為 3003-H14;
2. 表面鍍化
3. 鋁板油漆要符合規範做附着力測試 (Pull out test);
4. 固定加強筋的鋁種焊釘要符合規範做撞擊測試 (Impact test);
5. 鋁板加工偏差要符合規範, 出廠要資檢, 加工完成后做好膜紙保护和貼示加工編號.

工程號	J853	地盤	香港廷坪路	附件	
名稱	鋁板加工圖		採用		
材料	3mm鋁板		地盤		
顏色	-		工廠		

 美特鋁質有限公司 MIDI Aluminium Fabricator Ltd.				類別	物料號			
				制圖	AN	2022/12/15	圖號	J853-T6-G07
修改				復核	—	—	數量	-
日期				批准	—	—	單件重量 (KG)	-

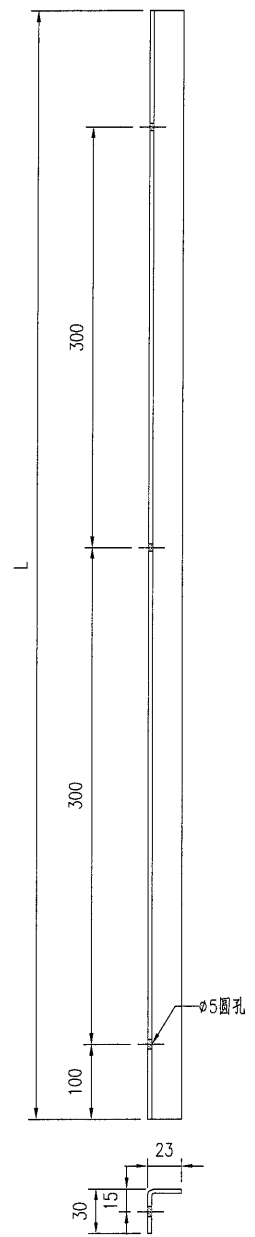

- 技术要求:
1. 鋁面板厚度3mm, 材質等級為 3003-H14;
 2. 表面鍍化
 3. 鋁板油漆要符合規範做附着力測試 (Pull out test);
 4. 固定加強筋的鋁種焊釘要符合規範做撞擊測試 (Impact test);
 5. 鋁板加工偏差要符合規範, 出廠要資檢, 加工完成后做好膜紙保护和貼示加工编号.

工程號	J853	地盤	香港廷坪路	附件		
名稱	鋁板加工圖		採用		—	—
材料	3mm鋁板		地盤			
顏色	-		工廠			



美特鋁質有限公司
MIDI Aluminium Fabricator Ltd.

類別		物料號	
制圖	AN	2022/12/15	圖號 J853-T6-G08
修改		復核	數量 -
日期		批准	單件重量(KG) -

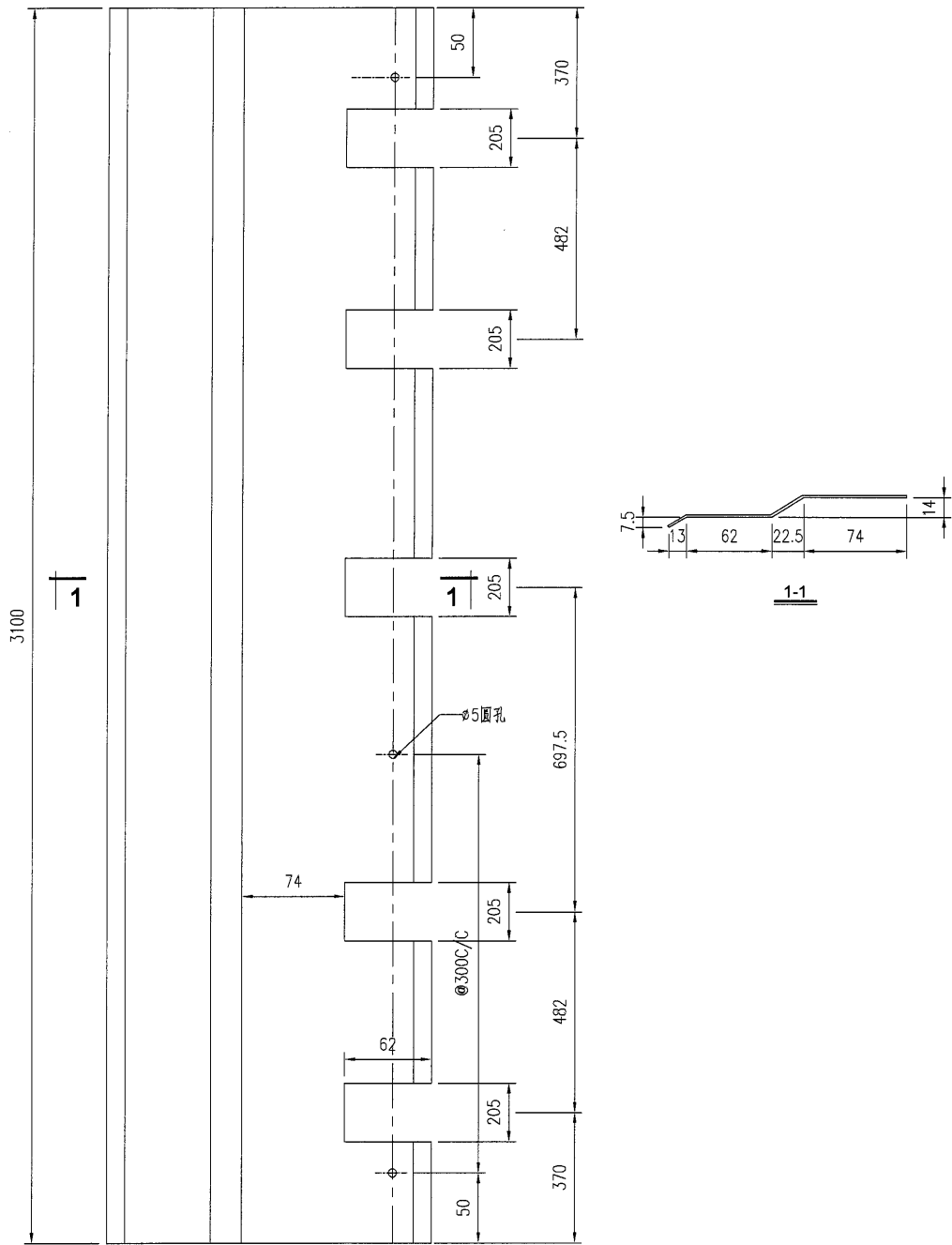

技术要求:

1. 铝面板厚度1.5mm, 材质等级为 3003-H14;
2. 表面钝化
3. 铝板油漆要符合规范做附着力测试(Pull out test);
4. 固定加强筋的铝种焊钉要符合规范做撞击测试(Impact test);
5. 铝板加工偏差要符合规范, 出厂要质检, 加工完成后做好膜纸保护和贴示加工编号.

工程號	J853	地盤	香港廷坪路	附 件	
名稱	铝板加工图		採用		
材料	1.5mm铝板		地盤		
顏色	-		工廠		



美特鋁質有限公司
MIDI Aluminium Fabricator Ltd.

類別		物料號		
制圖	AN	2022/12/15	圖號	J853-T5-F01
修改			數量	-
日期			單件重量 (KG)	-

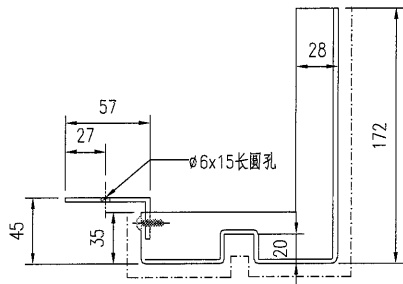

1-1

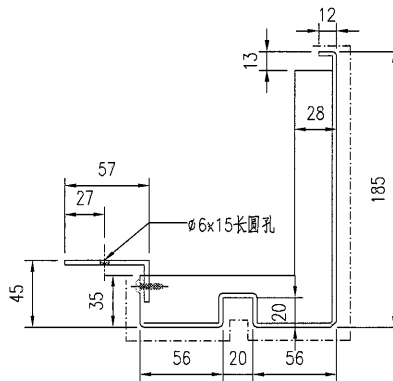
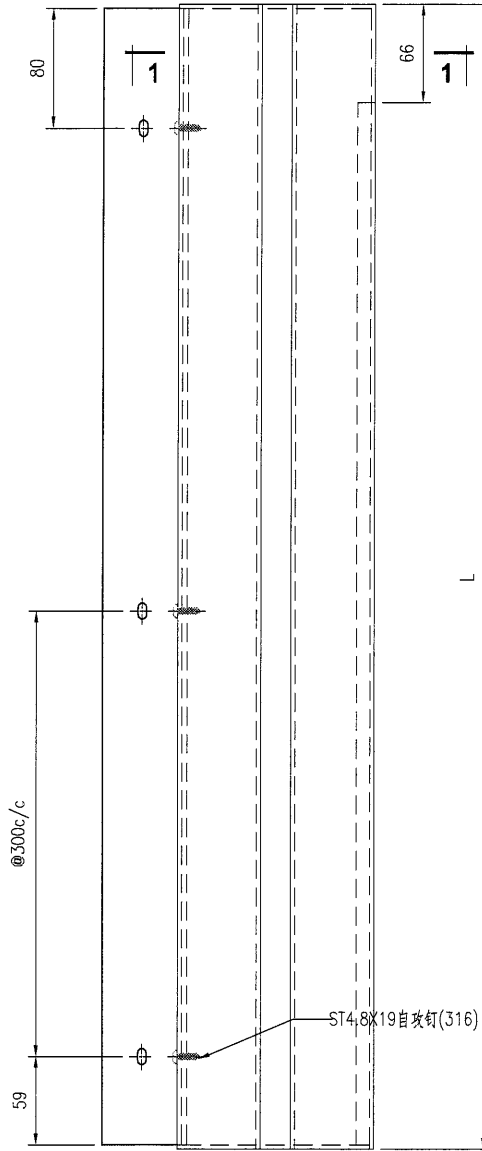

技术要求:

1. 铝板厚度3mm, 材质等级为 3003-H14;
2. 表面氟碳喷涂(3涂)-----为喷涂面, 喷涂颜色号:EC-DG-D334232-ZD1
3. 铝板油漆要符合规范做附着测试(Pull out test);
4. 固定加强筋的铝种焊钉要符合规范做撞击测试(Impact test);
5. 铝板加工偏差要符合规范, 出厂要质检, 加工完成后做好膜纸保护和贴示加工编号.

工程號	J853	地盤	香港廷坪路	附 件	
名稱	铝板加工图		採 用		
材料	3mm铝板		地盤		
顏色	EC-DG-D334232-ZD1		工廠		

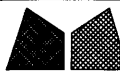

美特鋁質有限公司
MIDI Aluminium Fabricator Ltd.

類別		物料號	
制圖	AN	2022/12/15	圖號 J853-T5-F02
修改		復核	數量 -
日期		批准	單件重量(KG) -

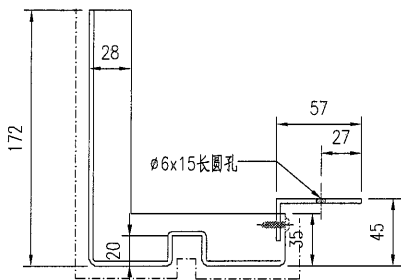

1-1

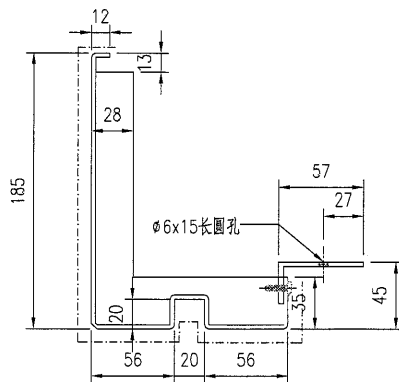
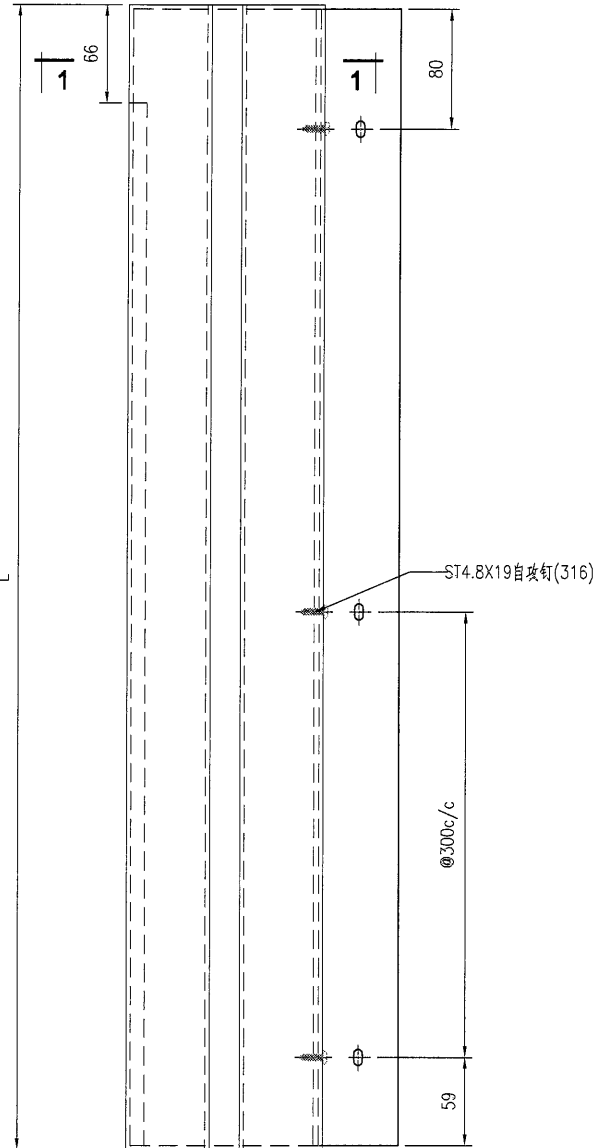

技术要求:

1. 铝面板厚度3mm, 材质等级为 3003-H14;
2. 表面氟碳喷涂(3涂)为喷涂面, 喷涂颜色号:EC-DG-D334232-ZD1
3. 铝板油漆要符合规范做附着测试(Pull out test);
4. 固定加强筋的铝种焊钉要符合规范做撞击测试(Impact test);
5. 铝板加工偏差要符合规范, 出厂要质检, 加工完成后做好膜纸保护和贴示加工编号.

工程號	J853	地盤	香港廷坪路	附件	
名稱	铝板加工图		採用		
材料	3mm铝板		地盤		
顏色	EC-DG-D334232-ZD1		工廠		

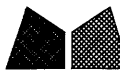

美特鋁質有限公司
MIDI Aluminium Fabricator Ltd.

類別		物料號		圖號	J853-T5-F03
制圖	AN	2022/12/15		數量	-
修改				單件重量 (KG)	-
日期					
復核	-	-			
批准	-	-			

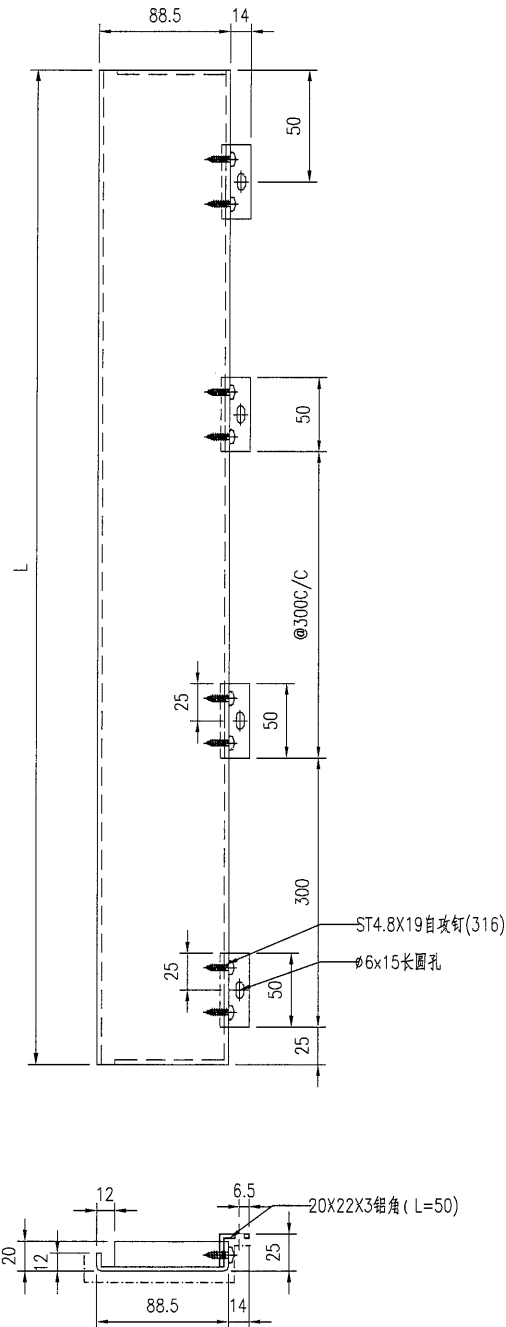

技术要求:

1. 铝面板厚度3mm, 材质等级为 3003-H14;
2. 表面氟碳喷涂(3涂)“-----”为喷涂面, 喷涂颜色号:EC-DG-D334232-ZD1
3. 铝板油漆要符合规范做附着测试(Pull out test);
4. 固定加强筋的铝种焊钉要符合规范做撞击测试(Impact test);
5. 铝板加工偏差要符合规范, 出厂要质检, 加工完成后做好膜纸保护和贴示加工编号.

工程號	J853	地盤	香港廷坪路	附 件	
名稱	铝板加工图	採用			
材料	3mm铝板	地盤			
顏色	EC-DG-D334232-ZD1	工廠			



美特鋁質有限公司
MIDI Aluminium Fabricator Ltd.

類別		物料號		
制圖	AN	2022/12/15	圖號	J853-T5-F04
修改			數量	-
日期			單件重量(KG)	-
復核	-	-		
批准	-	-		

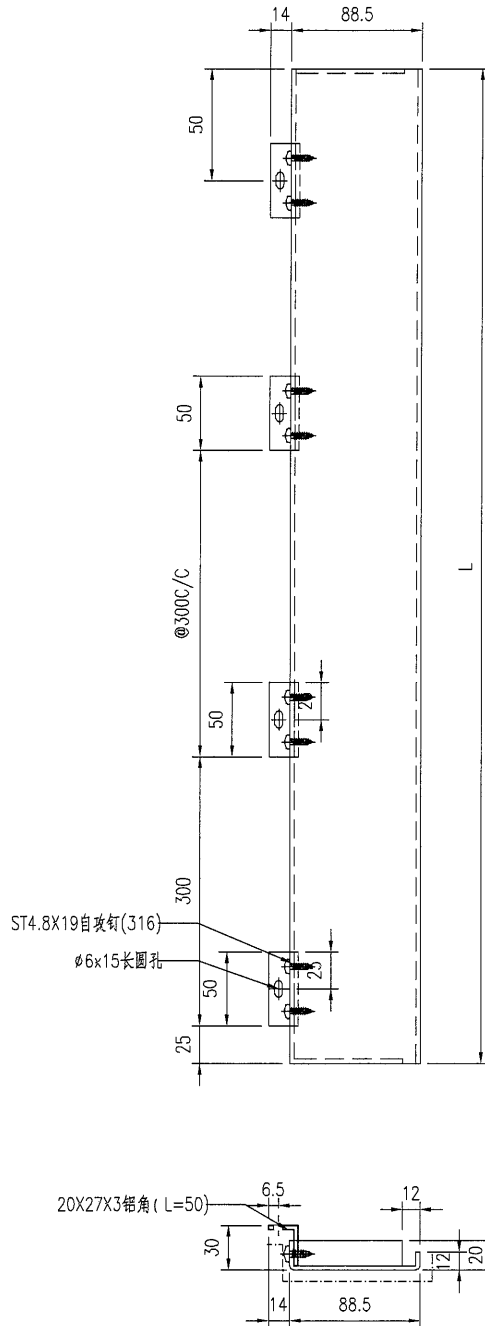

技术要求:

1. 鋁面板厚度3mm, 材質等級為 3003-H14;
2. 表面氟碳噴塗(3塗) "-----" 為噴塗面, 噴塗顏色號: EC-DG-D334232-ZD1
3. 鋁板油漆要符合規範做附着力測試(Pull out test);
4. 固定加強筋的鋁種焊釘要符合規範做撞擊測試(Impact test);
5. 鋁板加工偏差要符合規範, 出廠要資檢, 加工完成后做好膜紙保护和貼示加工編號.

工程號	J853	地盤	香港廷坪路		附件	
名稱	鋁板加工圖		採	用		-
材料	3mm鋁板		地盤			
顏色	EC-DG-D334232-ZD1		工廠			

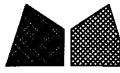

美特鋁質有限公司
MIDI Aluminium Fabricator Ltd.

類別		物料號		圖號	J853-T5-F05
制圖	AN	2022/12/15		數量	-
修改				單件重量 (KG)	-
日期					
復核	—	—			
批准	—	—			

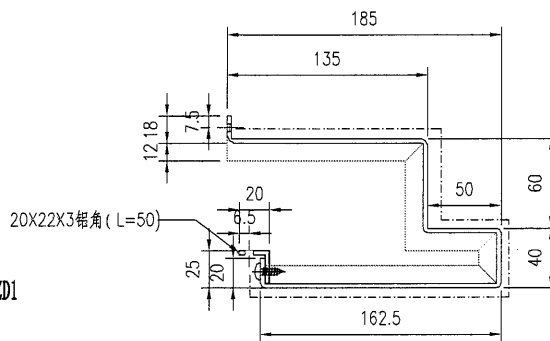
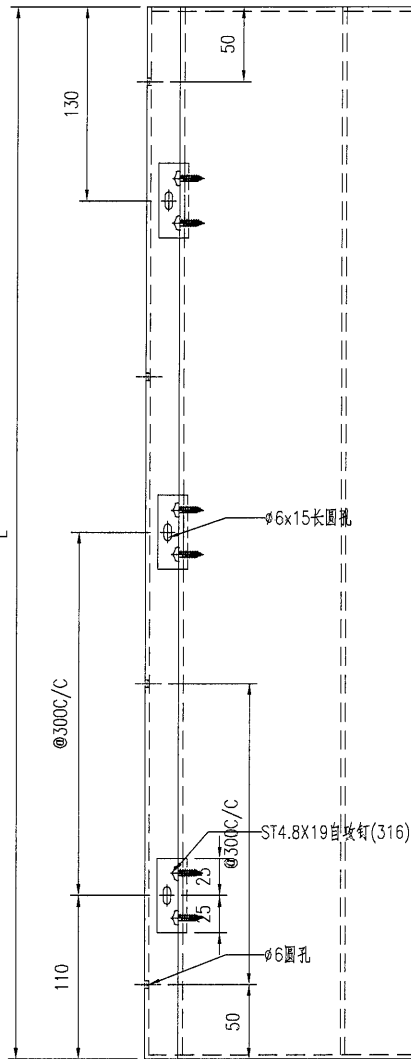

技术要求:

1. 鋁板厚度3mm, 材質等級為 3003-H14;
2. 表面氟碳噴塗(3塗) "-----" 為噴塗面, 噴塗顏色號: EC-DG-D334232-ZD1
3. 鋁板油漆要符合規範做附着力測試 (Pull out test);
4. 固定加強筋的鋁種焊釘要符合規範做撞擊測試 (Impact test);
5. 鋁板加工偏差要符合規範, 出廠要查檢, 加工完成后做好膜紙保护和貼示加工編號.

工程號	J853	地盤	香港廷坪路	附 件	
名稱	鋁板加工圖		採用		
材料	3mm鋁板		地盤		
顏色	EC-DG-D334232-ZD1		工廠		

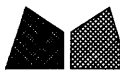

美特鋁質有限公司
MIDI Aluminium Fabricator Ltd.

類別		物料號		圖號	J853-T5-F06
制圖	AN	2022/12/15		數量	-
修改				單件重量 (KG)	-
日期					
復核	—	—			
批准	—	—			

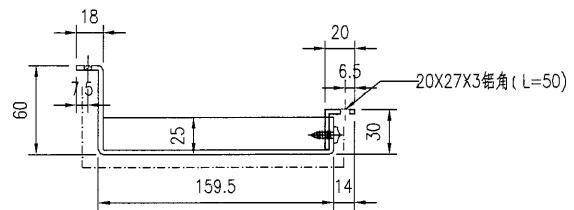
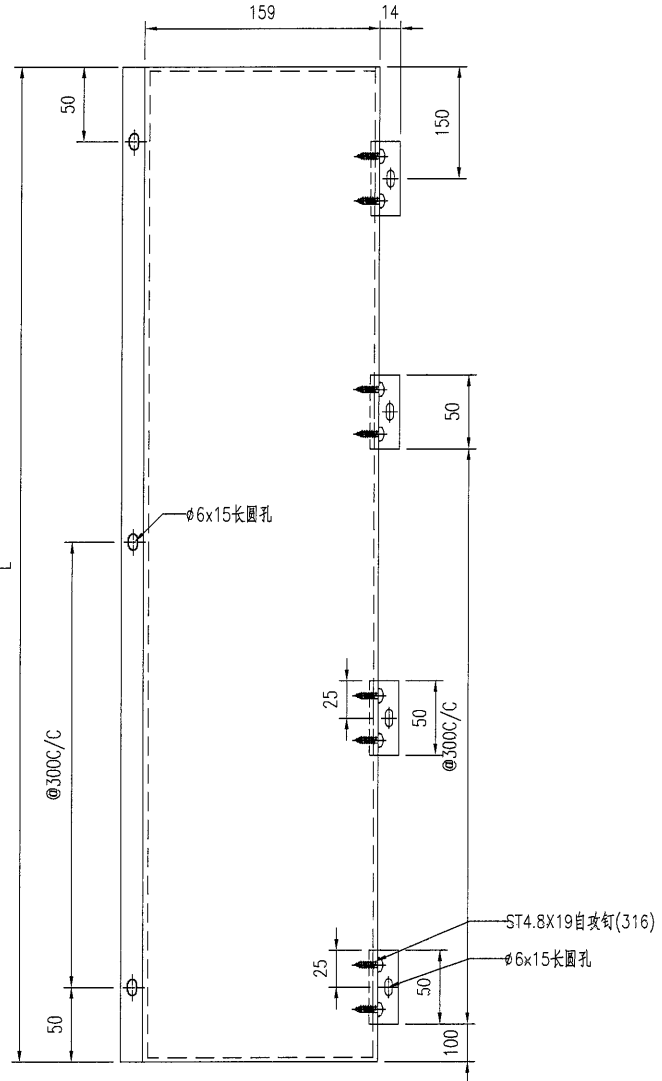

技术要求:

1. 铝板厚度3mm, 材质等级为 3003-H14;
2. 表面氟碳喷涂(3涂)“-----”为喷涂面, 喷涂颜色号:EC-DG-D334232-ZD1
3. 铝板油漆要符合规范做附着测试(Pull out test);
4. 固定加强筋的铝种焊钉要符合规范做撞击测试(Impact test);
5. 铝板加工偏差要符合规范, 出厂要质检, 加工完成后做好膜纸保护和贴示加工编号.

工程號	J853	地盤	香港廷坪路	附件	
名稱	铝板加工图	採用			
材料	3mm铝板	地盤			
顏色	EC-DG-D334232-ZD1	工廠			



美特鋁質有限公司
MIDI Aluminium Fabricator Ltd.

類別		物料號	
制圖	AN	2022/12/15	圖號 J853-T5-F07
修改		復核	—
日期		批准	—
		數量	—
		單件重量(KG)	—

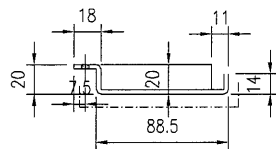
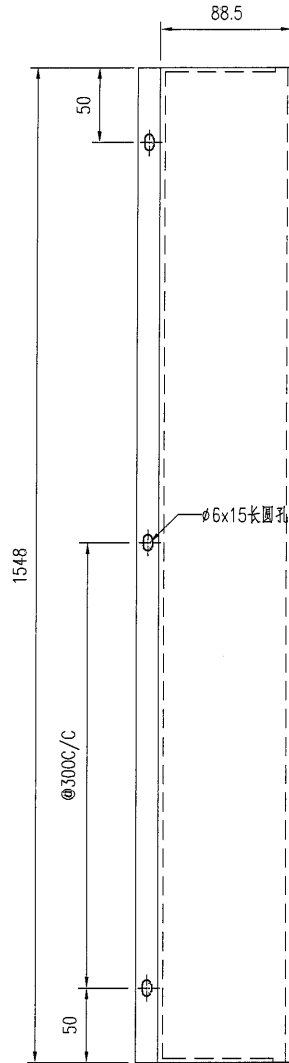

技术要求:

1. 鋁面板厚度3mm, 材質等級為 3003-H14;
2. 表面氟碳噴塗(3塗)“-----”為噴塗面, 噴塗顏色號:EC-DG-D334232-ZD1
3. 鋁板油漆要符合規範做附着力測試(Pull out test);
4. 固定加強筋的鋁種焊釘要符合規範做撞擊測試(Impact test);
5. 鋁板加工偏差要符合規範, 出廠要資檢, 加工完成后做好膜紙保护和貼示加工編號.

工程號	J853	地盤	香港廷坪路	附件	
名稱	鋁板加工圖		採用		—
材料	3mm鋁板		地盤		
顏色	EC-DG-D334232-ZD1		工廠		

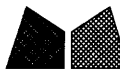

美特鋁質有限公司
MIDI Aluminium Fabricator Ltd.

類別		物料號		
制圖	AN	2022/12/15	圖號	J853-T5-F08
修改			數量	-
日期			單件重量 (KG)	-
			復核	-
			批准	-

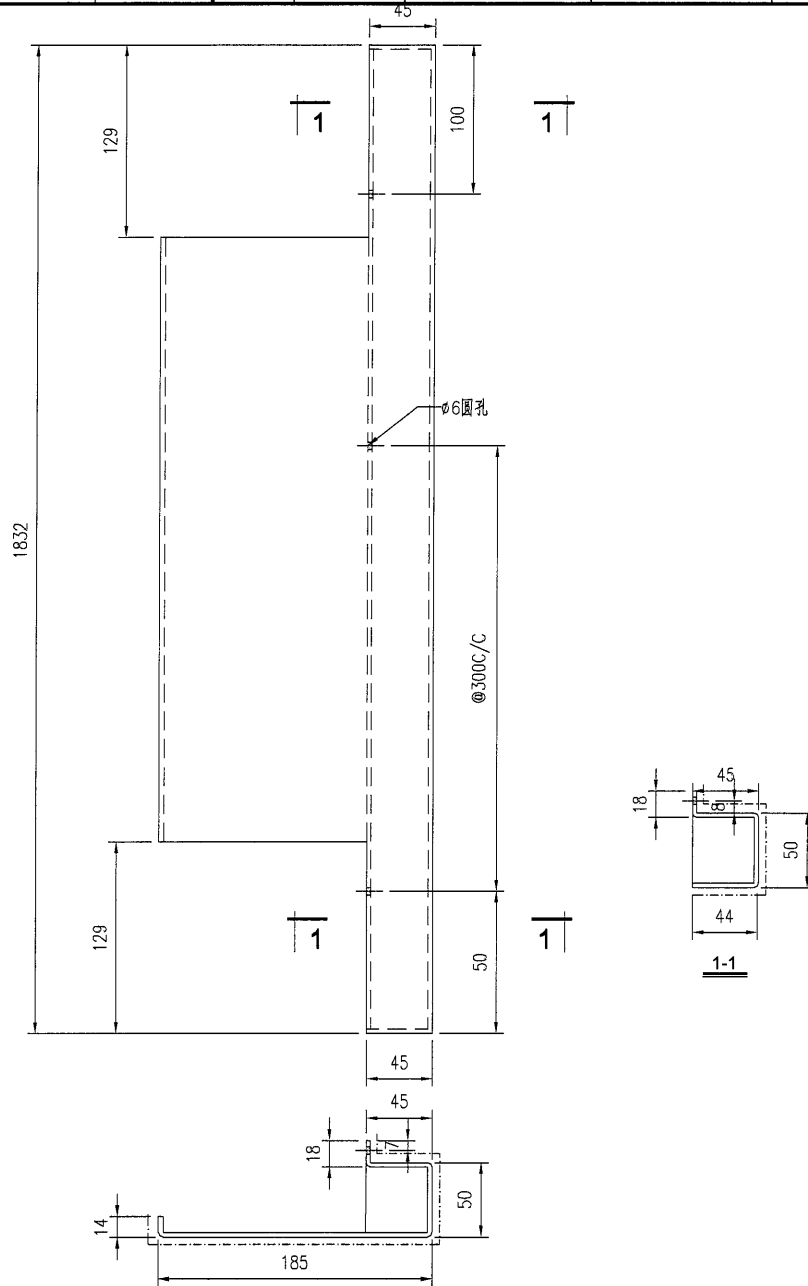

技术要求:

1. 鋁面板厚度3mm, 材質等級為 3003-H14;
2. 表面氟碳噴塗(3塗)“-----”為噴塗面, 噴塗顏色號: EC-DG-D334232-ZD1
3. 鋁板油漆要符合規範做附着力測試(Pull out test);
4. 固定加強筋的鋁種焊釘要符合規範做撞擊測試(Impact test);
5. 鋁板加工偏差要符合規範, 出廠要資檢, 加工完成后做好膜紙保护和貼示加工編號.

工程號	J853	地盤	香港廷坪路	附件	
名稱	鋁板加工圖	採用			
材料	3mm鋁板	地盤			
顏色	EC-DG-D334232-ZD1	工廠			



美特鋁質有限公司
MIDI Aluminium Fabricator Ltd.

類別		物料號		
制圖	AN	2022/12/15	圖號	J853-T5-F09
修改			數量	-
日期			單件重量 (KG)	-
復核	—	—		
批准	—	—		

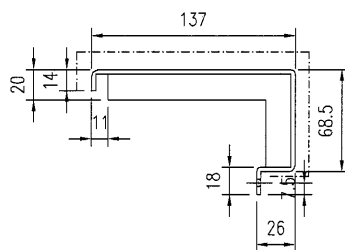
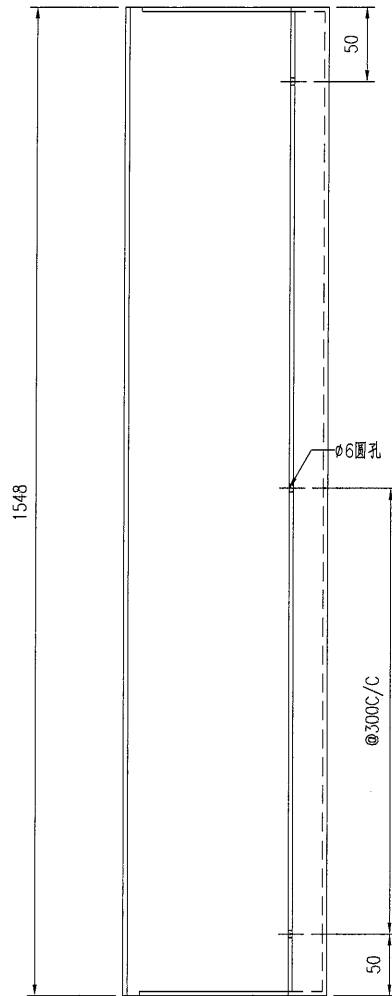

技术要求:

1. 铝面板厚度3mm, 材质等级为 3003-H14;
2. 表面氟碳喷涂(3涂)“-----”为喷涂面, 喷涂颜色号:EC-DG-D334232-ZD1
3. 铝板油漆要符合规范做附着测试(Pull out test);
4. 固定加强筋的铝种焊钉要符合规范做撞击测试(Impact test);
5. 铝板加工偏差要符合规范, 出厂要资检, 加工完成后做好膜纸保护和贴示加工编号.

工程號	J853	地盤	香港廷坪路		附件	
名稱	铝板加工图		採用			
材料	3mm铝板		地盤			
顏色	EC-DG-D334232-ZD1		工廠			



美特鋁質有限公司
MIDI Aluminium Fabricator Ltd.

類別		物料號		
制圖	AN	2022/12/15	圖號	J853-T5-F10
修改			數量	-
日期			單件重量(KG)	-
復核	—	—		
批准	—	—		

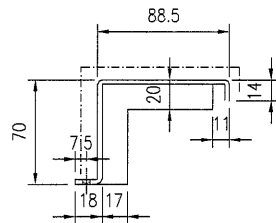
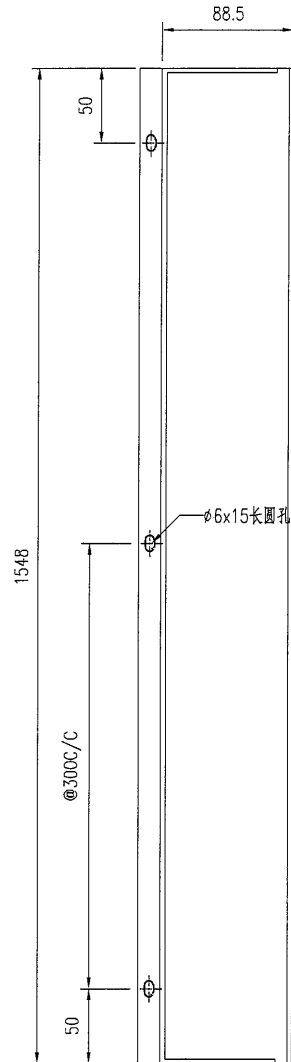

技术要求:

1. 铝板厚度3mm, 材质等级为 3003-H14;
2. 表面氟碳喷涂(3涂) *-----为喷涂面, 喷涂颜色号:EC-DG-D334232-ZD1
3. 铝板油漆要符合规范做附着测试(Pull out test);
4. 固定加强筋的铝种焊钉要符合规范做撞击测试(Impact test);
5. 铝板加工偏差要符合规范, 出厂要质检, 加工完成后做好膜纸保护和贴示加工编号.

工程號	J853	地盤	香港廷坪路	附 件	
名稱	铝板加工图		採 用		—
材料	3mm铝板		地盤		
顏色	EC-DG-D334232-ZD1		工廠		



美特鋁質有限公司
MIDI Aluminium Fabricator Ltd.

類別		物料號		
制圖	AN	2022/12/15	圖號	J853-T5-F11
修改			數量	-
日期			單件重量 (KG)	-
			復核	-
			批准	-

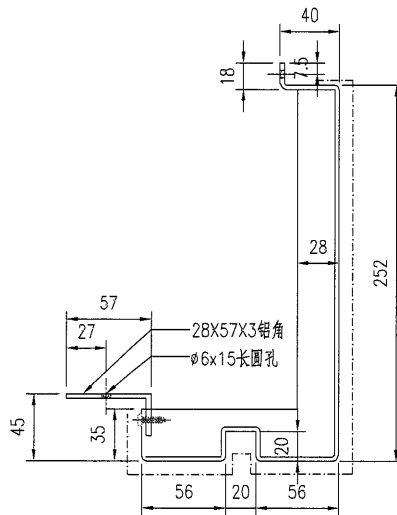
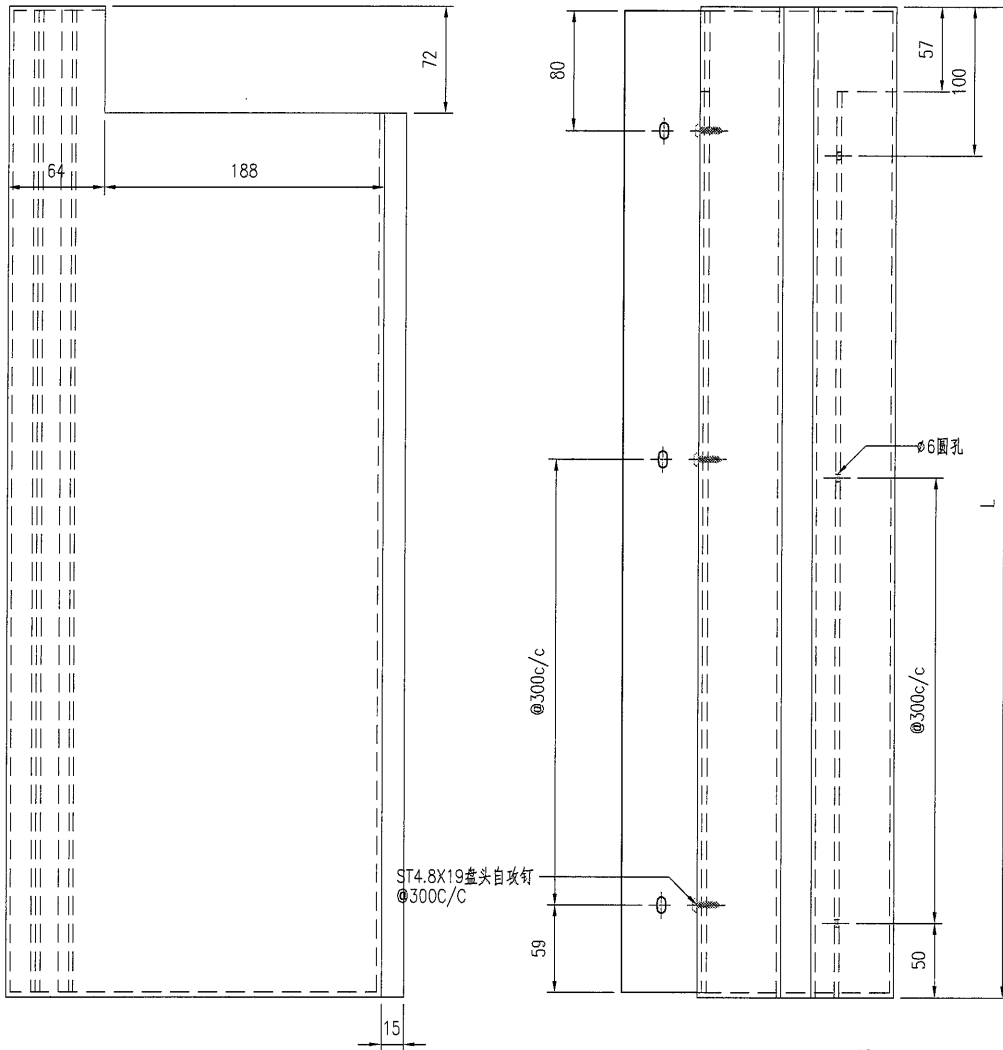

技术要求:

1. 鋁面板厚度3mm, 材質等級為 3003-H14;
2. 表面氟碳噴塗(3塗) "-----" 為噴塗面, 噴塗顏色號: EC-DG-D334232-ZD1
3. 鋁板油漆要符合規範做附着測試 (Pull out test);
4. 固定加強筋的鋁種焊釘要符合規範做撞擊測試 (Impact test);
5. 鋁板加工偏差要符合規範, 出廠要資檢, 加工完成后做好膜紙保护和貼示加工編號.

工程號	J853	地盤	香港廷坪路	附 件	
名稱	鋁板加工圖		採用		
材料	3mm鋁板		地盤		
顏色	EC-DG-D334232-ZD1		工廠		



美特鋁質有限公司
MIDI Aluminium Fabricator Ltd.

類別		物料號		圖號	J853-T5-F12
制圖	AN	2022/12/15		數量	-
修改				單件重量 (KG)	-
日期					
復核	—	—			
批准	—	—			

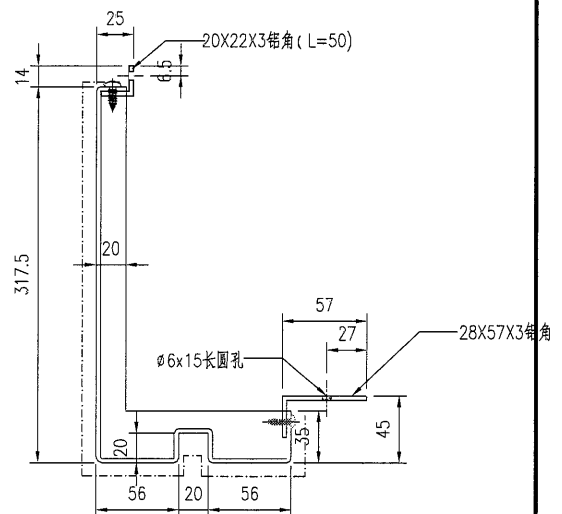
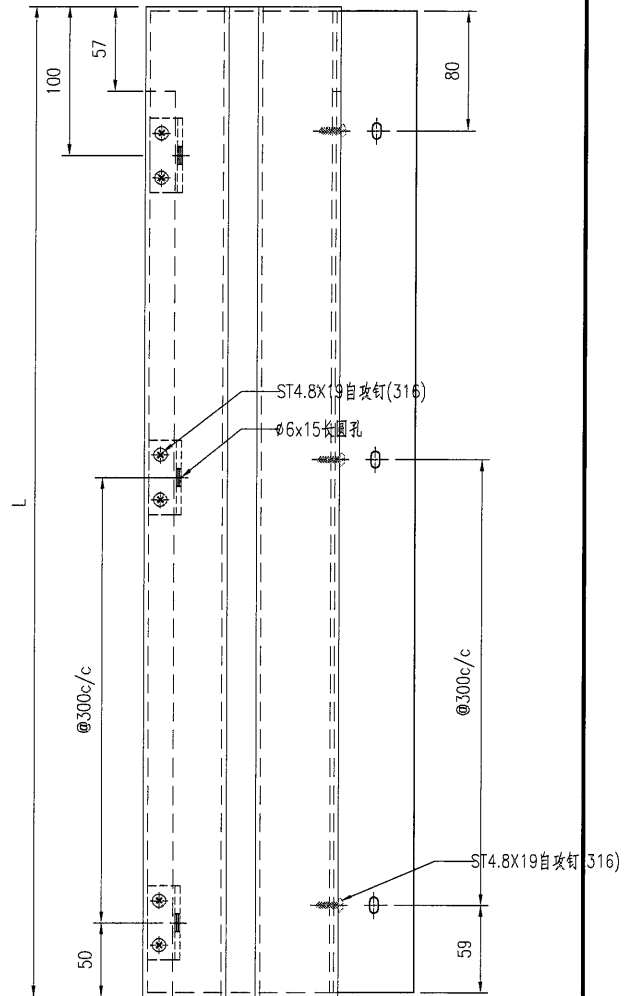
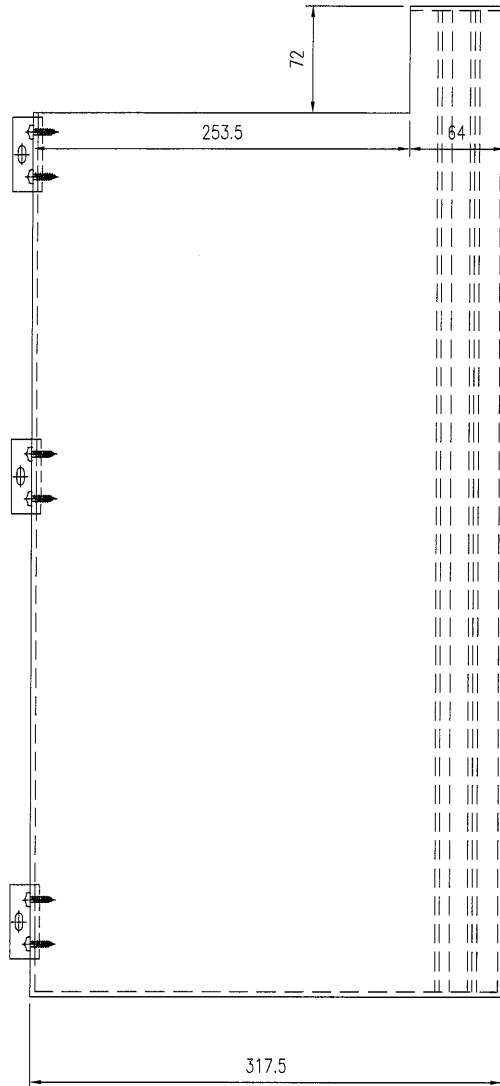

技术要求:

1. 鋁面板厚度3mm, 材質等級為 3003-H14;
2. 表面氟碳噴塗(3塗)“-----”為噴塗面, 噴塗顏色號: EC-DG-D334232-ZD1
3. 鋁板油漆要符合規範做附着力測試 (Pull out test);
4. 固定加強筋的鋁角螺釘要符合規範做撞擊測試 (Impact test);
5. 鋁板加工偏差要符合規範, 出廠要資檢, 加工完成后做好膜紙保护和貼示加工編號.

工程號	J853	地盤	香港廷坪路	附 件		
名稱	鋁板加工圖		採		用	
材料	3mm鋁板		地		盤	
顏色	EC-DG-D334232-ZD1		工		廠	



美特鋁質有限公司
MIDI Aluminium Fabricator Ltd.

類別		物料號	
制圖	AN	2022/12/15	圖號 J853-T5-F13
修改		復核	數量 -
日期		批准	單件重量 (KG) -

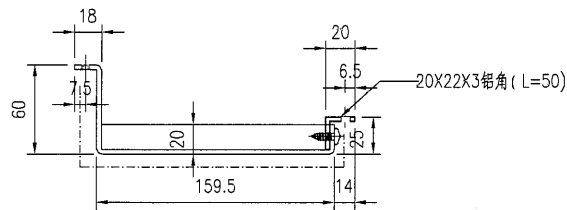
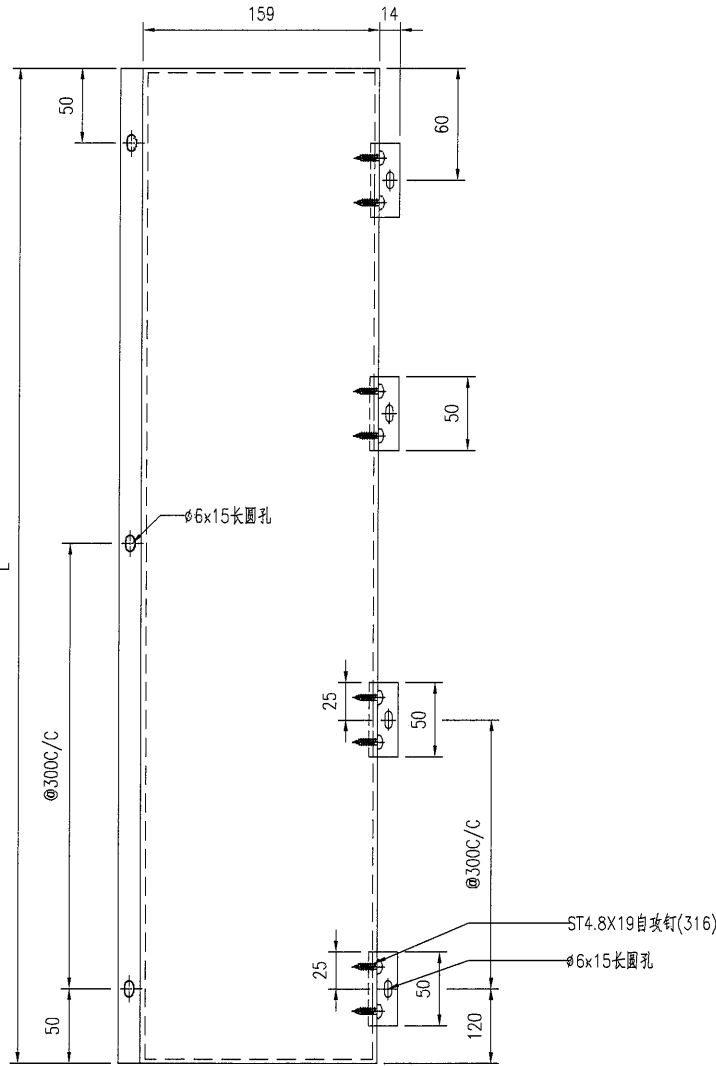

技术要求:

1. 铝面板厚度3mm, 材质等级为 3003-H14;
2. 表面氟碳喷涂(3涂)为喷涂面, 喷涂颜色号: EC-DG-D334232-ZD1
3. 铝板油漆要符合规范做附着测试(Pull out test);
4. 固定加强筋的铝种焊钉要符合规范做撞击测试(Impact test);
5. 铝板加工偏差要符合规范, 出厂要质检, 加工完成后做好膜纸保护和贴示加工编号.

工程號	J853	地盤	香港廷坪路	附 件	
名稱	铝板加工图		採 用		
材料	3mm铝板		地 盤		
顏色	EC-DG-D334232-ZD1		工 廠		

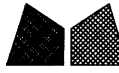

美特鋁質有限公司
MIDI Aluminium Fabricator Ltd.

類別		物料號		
制圖	AN	2022/12/15	圖號	J853-T5-F14
修改			數量	-
日期			單件重量 (KG)	-
復核	—	—		
批准	—	—		

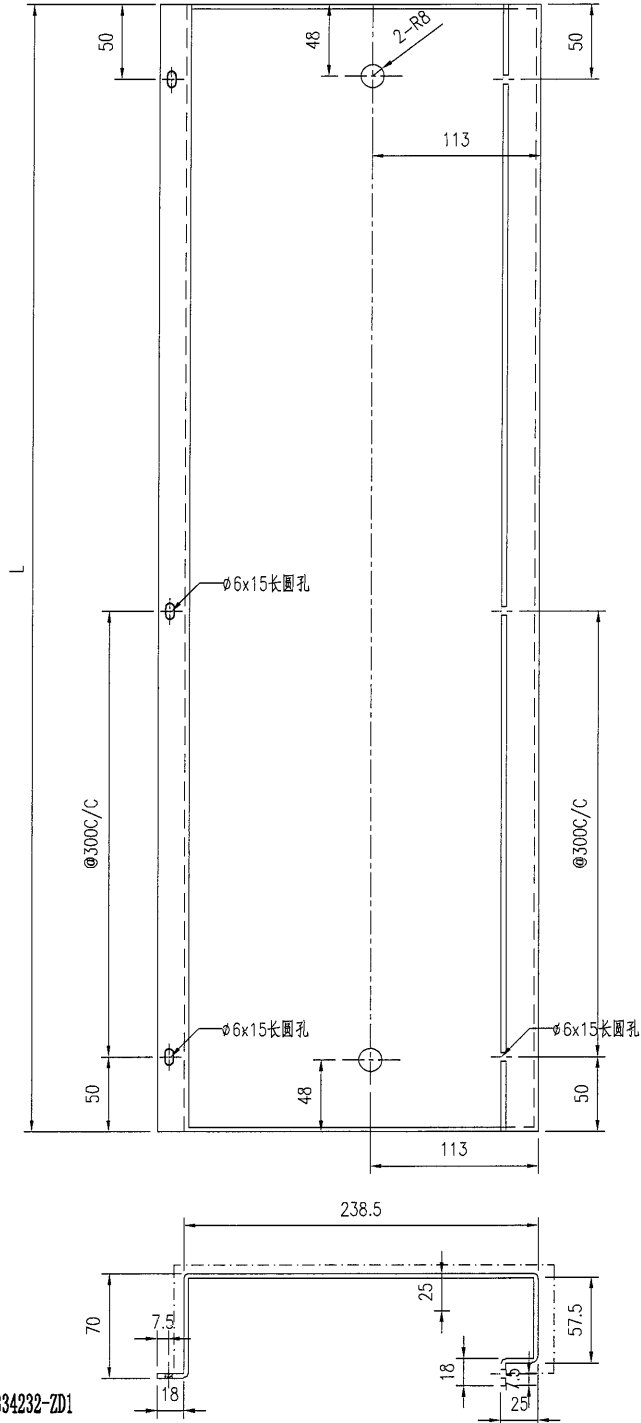

技术要求:

1. 铝板厚度3mm, 材质等级为 3003-H14;
2. 表面氟碳喷涂(3涂)“-----”为喷涂面, 喷涂颜色号:EC-DG-D334232-ZD1
3. 铝板油漆要符合规范做附着测试(Pull out test);
4. 固定加强筋的铝种焊钉要符合规范做撞击测试(Impact test);
5. 铝板加工偏差要符合规范, 出厂要质检, 加工完成后做好膜纸保护和贴示加工编号.

工程號	J853	地盤	香港廷坪路	附件	
名稱	铝板加工图		採用		
材料	3mm铝板		地盤		
顏色	EC-DG-D334232-ZD1		工廠		

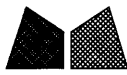

美特鋁質有限公司
MIDI Aluminium Fabricator Ltd.

類別		物料號		圖號	J853-T5-T15
制圖	AN	2022/12/15		數量	-
修改				單件重量 (KG)	-
日期					
復核	-	-			
批准	-	-			

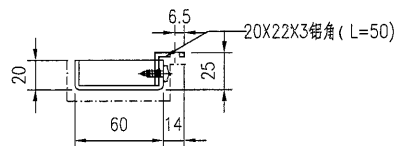
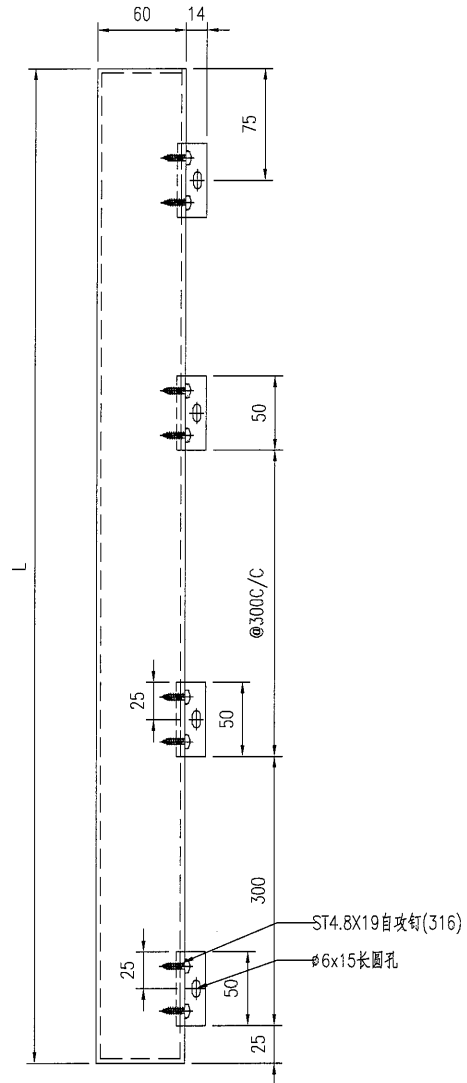

技术要求:

1. 鋁面板厚度3mm, 材質等級為 3003-H14;
2. 表面氟碳噴塗(3塗) *-----*為噴塗面, 噴塗顏色號:EC-DG-D334232-ZD1
3. 鋁板油漆要符合規範做附着力測試(Pull out test);
4. 固定加強筋的鋁種焊釘要符合規範做撞擊測試(Impact test);
5. 鋁板加工偏差要符合規範, 出廠要資檢, 加工完成后做好膜紙保护和貼示加工編號.

工程號	J853	地盤	香港廷坪路	附 件	
名稱	鋁板加工圖		採 用		-
材料	3mm鋁板		地盤		
顏色	EC-DG-D334232-ZD1		工廠		



美特鋁質有限公司
MIDI Aluminium Fabricator Ltd.

類別		物料號		
制圖	AN	2022/12/15	圖號	J853-T5-F16
修改			數量	-
日期			單件重量(KG)	-
			復核	-
			批准	-

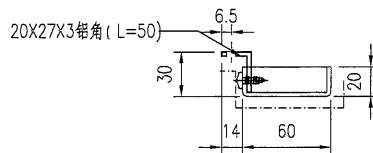
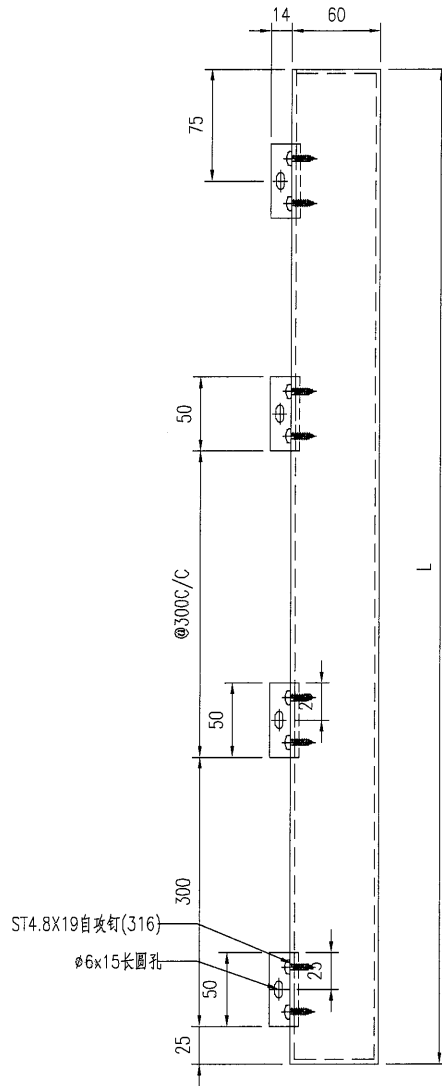

技术要求:

1. 铝板厚度3mm, 材质等级为 3003-H14;
2. 表面氟碳喷涂(3涂)“-----”为喷涂面, 喷涂颜色号:EC-DG-D334232-ZD1
3. 铝板油漆要符合规范做附着力测试(Pull out test);
4. 固定加强筋的铝种焊钉要符合规范做撞击测试(Impact test);
5. 铝板加工偏差要符合规范, 出厂要质检, 加工完成后做好膜纸保护和贴示加工编号.

工程號	J853	地盤	香港廷坪路	附件	
名稱	铝板加工图		採用		
材料	3mm铝板		地盤		
顏色	EC-DG-D334232-ZD1		工廠		

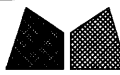

美特鋁質有限公司
MIDI Aluminium Fabricator Ltd.

類別		物料號		
制圖	AN	2022/12/15	圖號	J853-T6-F01
修改			數量	-
日期			單件重量(KG)	-
	復核	-		
	批准	-		

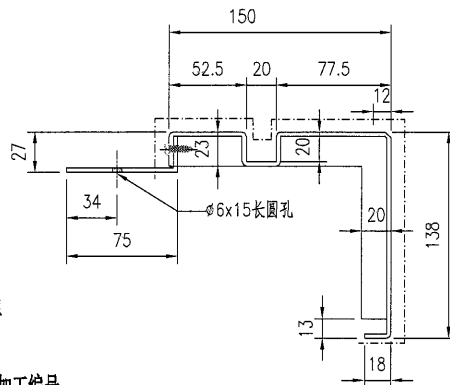
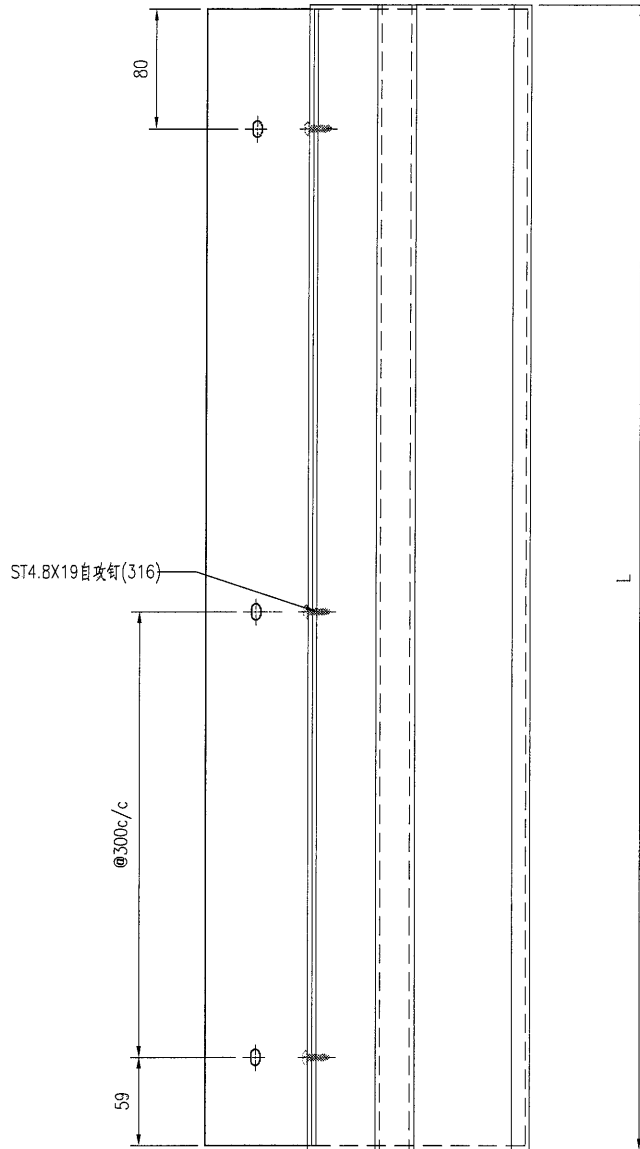

技术要求:

1. 鋁面板厚度3mm, 材質等級為 3003-H14;
2. 表面氟碳噴塗(3塗) "-----" 為噴塗面, 噴塗顏色號: EC-DG-D334232-ZD1
3. 鋁板油漆要符合規範做附着力測試(Pull out test);
4. 固定加強筋的鋁種焊釘要符合規範做撞擊測試(Impact test);
5. 鋁板加工偏差要符合規範, 出廠要資檢, 加工完成后做好膜紙保护和貼示加工編號.

工程號	J853	地盤	香港廷坪路	附件	
名稱	鋁板加工圖	採用			
材料	3mm鋁板	地盤			
顏色	EC-DG-D334232-ZD1	工廠			

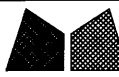

美特鋁質有限公司
MIDI Aluminium Fabricator Ltd.

類別		物料號		圖號	J853-T6-F02
制圖	AN	2022/12/15		數量	-
修改				單件重量 (KG)	-
日期					
復核	-	-			
批准	-	-			

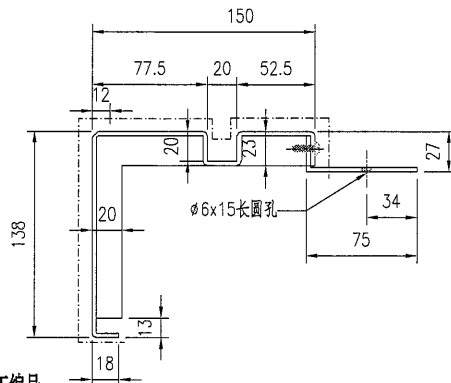
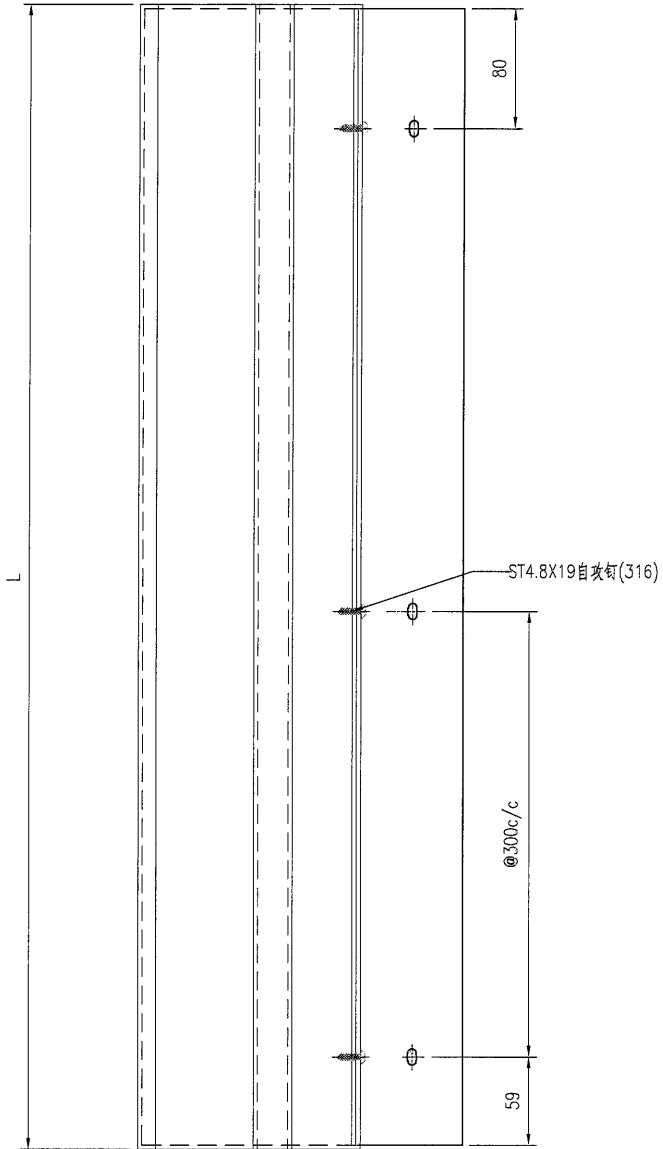

技术要求:

1. 鋁面板厚度3mm, 材質等級為 3003-H14;
2. 表面氟碳噴塗(3塗) "-----" 為噴塗面, 噴塗顏色號: EC-DG-D334232-ZD1
3. 鋁板油漆要符合規範做附着力測試(Pull out test);
4. 固定加強筋的鋁種焊釘要符合規範做撞擊測試(Impact test);
5. 鋁板加工偏差要符合規範, 出廠要資檢, 加工完成后做好膜紙保护和貼示加工編號.

工程號	J853	地盤	香港廷坪路	附 件	
名稱	鋁板加工圖		採 用		-
材料	3mm鋁板		地盤		
顏色	EC-DG-D334232-ZD1		工廠		



美特鋁質有限公司
MIDI Aluminium Fabricator Ltd.

類別		物料號		圖號	J853-T6-F03
制圖	AN	2022/12/15		數量	-
修改				單件重量 (KG)	-
日期					
復核	—	—			
批准	—	—			

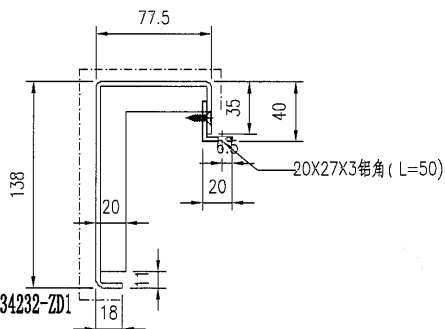
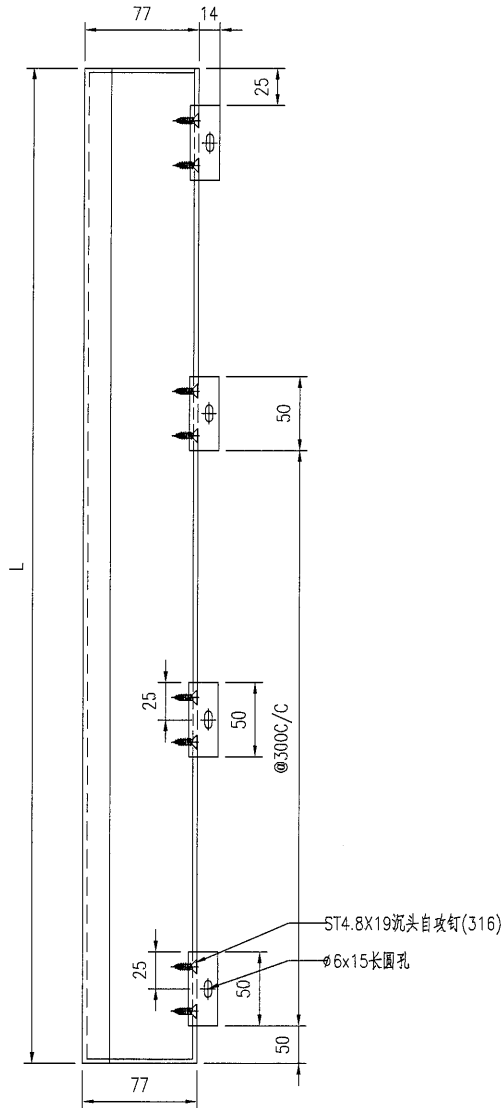

技术要求:

1. 鋁面板厚度3mm, 材質等級為 3003-H14;
2. 表面氟碳噴塗(3塗)“-----”為噴塗面, 噴塗顏色號:EC-DG-D334232-ZD1
3. 鋁板油漆要符合規範做附着力測試(Pull out test);
4. 固定加強筋的鋁種焊釘要符合規範做撞擊測試(Impact test);
5. 鋁板加工偏差要符合規範, 出廠要資檢, 加工完成后做好膜紙保护和貼示加工編號.

工程號	J853	地盤	香港廷坪路	附 件	
名稱	鋁板加工圖		採用		
材料	3mm鋁板		地盤		
顏色	EC-DG-D334232-ZD1		工廠		

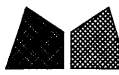

美特鋁質有限公司
MIDI Aluminium Fabricator Ltd.

類別		物料號		圖號	J853-T6-F04
制圖	AN	2022/12/15		數量	-
修改				單件重量 (KG)	-
日期					

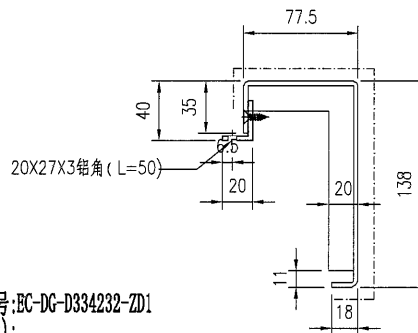
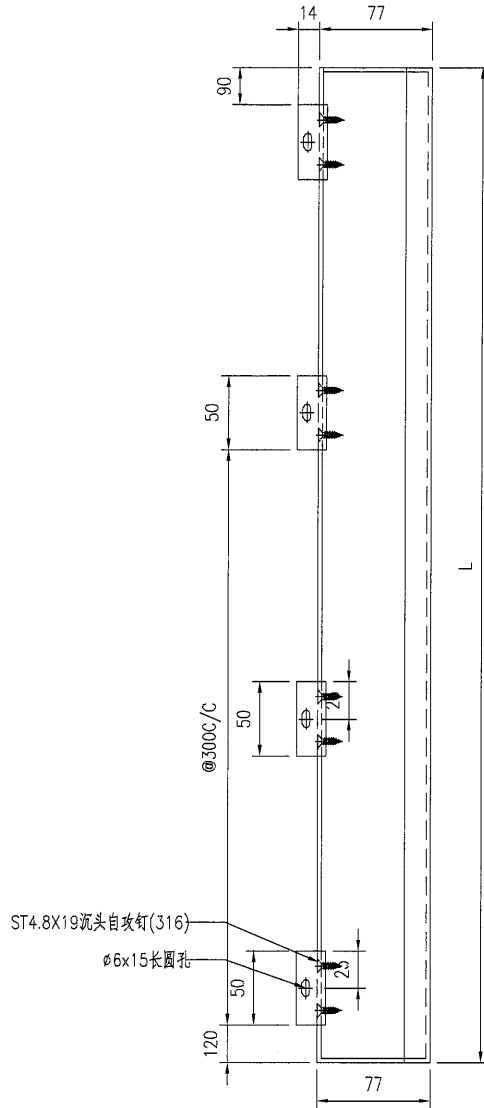

技术要求:

1. 铝板厚度3mm, 材质等级为 3003-H14;
2. 表面氟碳喷涂(3涂)“-----”为喷涂面, 喷涂颜色号: EC-DG-D334232-ZD1
3. 铝板油漆要符合规范做附着测试(Pull out test);
4. 固定加强筋的铝种焊钉要符合规范做撞击测试(Impact test);
5. 铝板加工偏差要符合规范, 出厂要质检, 加工完成后做好膜纸保护和贴示加工编号.

工程號	J853	地盤	香港廷坪路	附 件	
名稱	铝板加工图		採 用		
材料	3mm铝板		地盤		
顏色	EC-DG-D334232-ZD1		工廠		

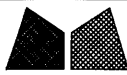

美特鋁質有限公司
MIDI Aluminium Fabricator Ltd.

類別		物料號		
制圖	AN	2022/12/15	圖號	J853-T6-F05
修改			數量	-
日期			單件重量 (KG)	-

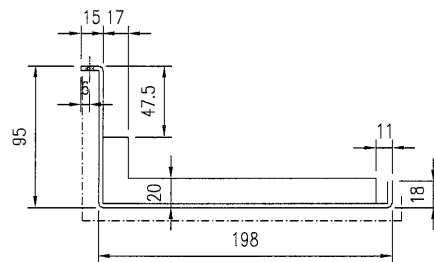
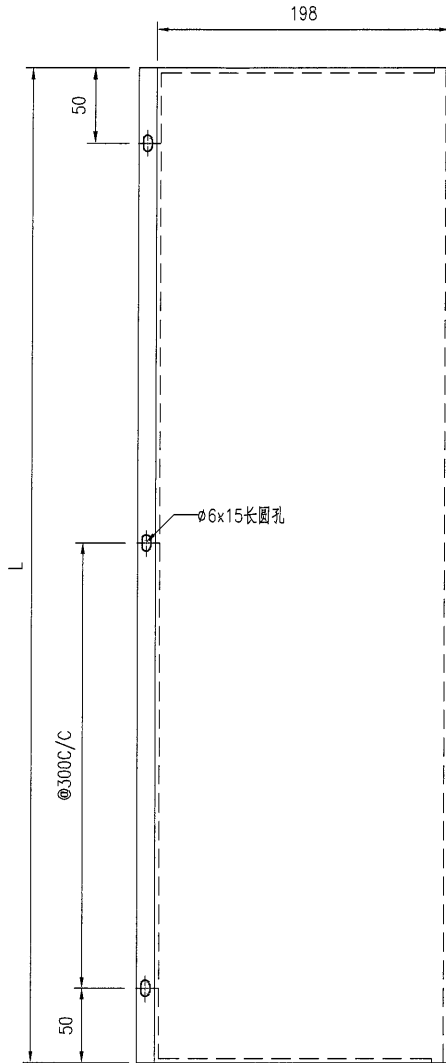

技术要求:

1. 铝面板厚度3mm, 材质等级为 3003-H14;
2. 表面氟碳喷涂(3涂) -----为喷涂面, 喷涂颜色号:EC-DG-D334232-ZD1
3. 铝板油漆要符合规范做附着测试(Pull out test);
4. 固定加强筋的铝种焊钉要符合规范做撞击测试(Impact test);
5. 铝板加工偏差要符合规范, 出厂要质检, 加工完成后做好膜纸保护和贴示加工编号.

工程號	J853	地盤	香港廷坪路	附 件	
名稱	铝板加工图	採	用		
材料	3mm铝板	地盤			
顏色	EC-DG-D334232-ZD1	工廠			



美特鋁質有限公司
MIDI Aluminium Fabricator Ltd.

類別		物料號		圖號	J853-T6-F06
制圖	AN	2022/12/15		數量	-
修改				單件重量(KG)	-
日期					
復核	—	—			
批准	—	—			

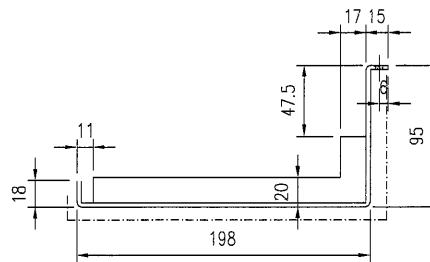
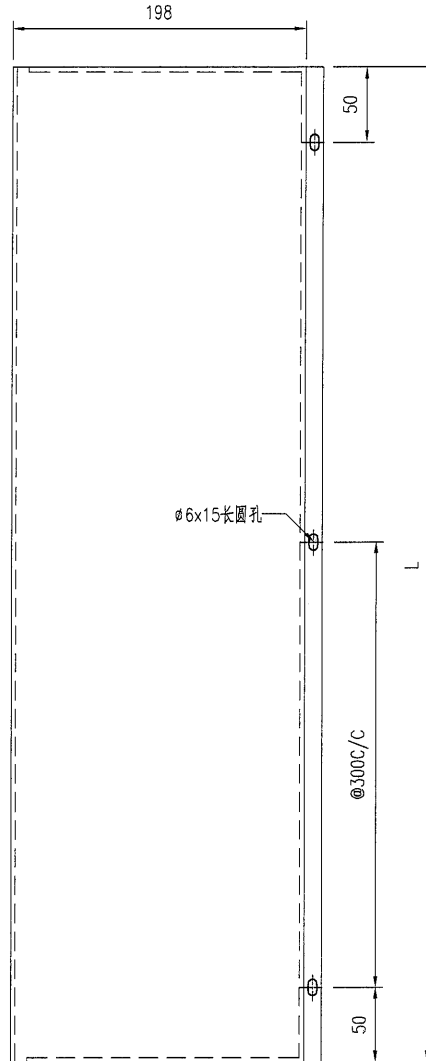

技术要求:

1. 铝板厚度3mm, 材质等级为 3003-H14;
2. 表面氟碳喷涂(3涂)为喷涂面, 喷涂颜色号:EC-DG-D334232-ZD1
3. 铝板油漆要符合规范做附着测试(Pull out test);
4. 固定加强筋的铝种焊钉要符合规范做撞击测试(Impact test);
5. 铝板加工偏差要符合规范, 出厂要质检, 加工完成后做好膜纸保护和贴示加工编号.

工程號	J853	地盤	香港廷坪路	附件	
名稱	铝板加工图	採用			
材料	3mm铝板	地盤			
顏色	EC-DG-D334232-ZD1	工廠			

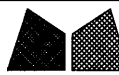

美特鋁質有限公司
MIDI Aluminium Fabricator Ltd.

類別		物料號		
制圖	AN	2022/12/15	圖號	J853-T6-P07
修改			數量	-
日期			單件重量 (KG)	-
			復核	-
			批准	-

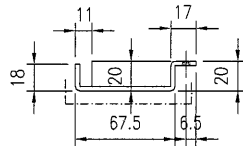
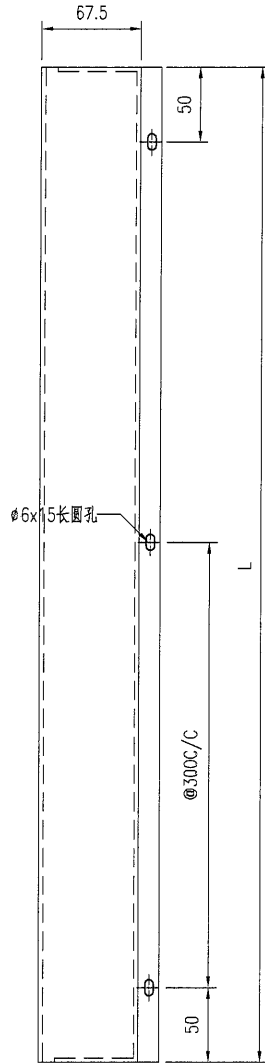

技术要求:

1. 铝面板厚度3mm, 材质等级为 3003-H14;
2. 表面氟碳喷涂(3涂)“-----”为喷涂面, 喷涂颜色号:EC-DG-D334232-ZD1
3. 铝板油漆要符合规范做附着力的测试(Pull out test);
4. 固定加强筋的铝种焊钉要符合规范做撞击测试(Impact test);
5. 铝板加工偏差要符合规范, 出厂要质检, 加工完成后做好膜纸保护和贴示加工编号.

工程號	J853	地盤	香港廷坪路		附 件	
名稱	铝板加工图		採	用		-
材料	3mm铝板		地盤			
顏色	EC-DG-D334232-ZD1		工廠			



美特鋁質有限公司
MIDI Aluminium Fabricator Ltd.

類別		物料號		
制圖	AN	2022/12/15	圖號	J853-T6-F08
修改			數量	-
日期			單件重量(KG)	-
			復核	-
			批准	-

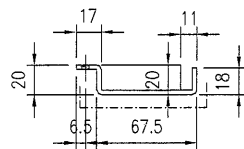
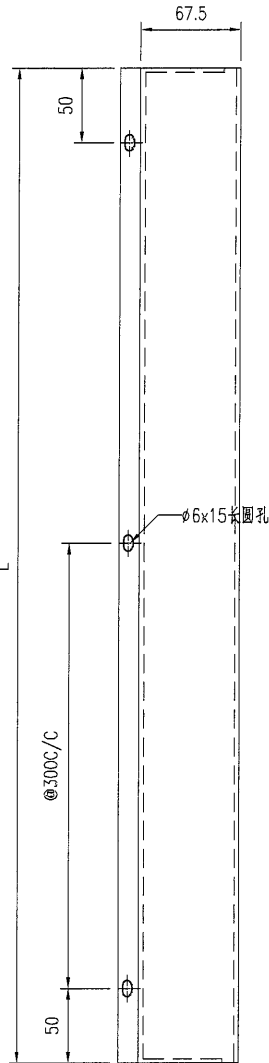

技术要求:

1. 鋁面板厚度3mm, 材質等級為 3003-H14;
2. 表面氟碳噴塗(3塗) "-----" 為噴塗面, 噴塗顏色號: EC-DG-D334232-ZD1
3. 鋁板油漆要符合規範做附着力測試(Pull out test);
4. 固定加強筋的鋁種焊釘要符合規範做撞擊測試(Impact test);
5. 鋁板加工偏差要符合規範, 出廠要資檢, 加工完成后做好膜紙保护和貼示加工編號.

工程號	J853	地盤	香港廷坪路	附件	
名稱	鋁板加工圖		採用		-
材料	3mm鋁板		地盤		
顏色	EC-DG-D334232-ZD1		工廠		



美特鋁質有限公司
MIDI Aluminium Fabricator Ltd.

類別		物料號		
制圖	AN	2022/12/15	圖號	J853-T6-F09
修改			數量	-
日期			單件重量(KG)	-
復核	-	-		
批准	-	-		

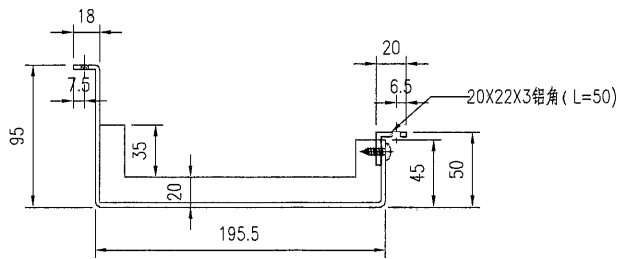
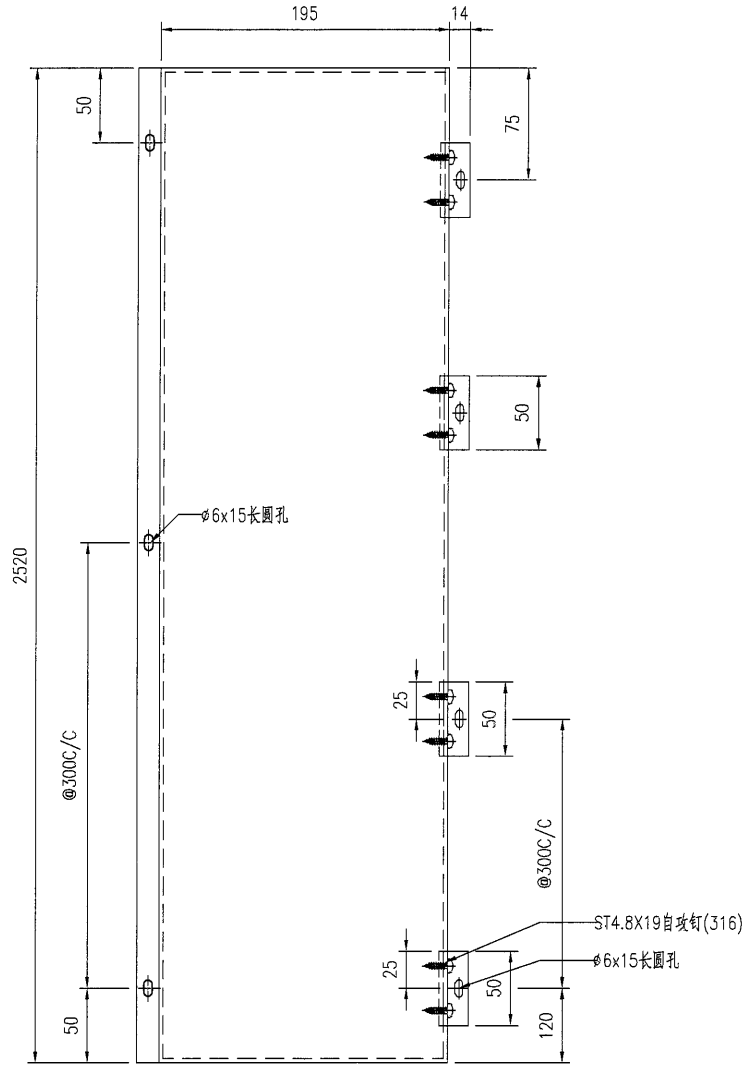

- 技术要求:
1. 鋁面板厚度3mm, 材質等級為 3003-H14;
 2. 表面氟碳噴塗(3塗) 為噴塗面, 噴塗顏色號: EC-DG-D334232-ZD1
 3. 鋁板油漆要符合規範做附着力測試(Pull out test);
 4. 固定加強筋的鋁種焊釘要符合規範做撞擊測試(Impact test);
 5. 鋁板加工偏差要符合規範, 出廠要查檢, 加工完成后做好膜紙保护和貼示加工編號.

工程號	J853	地盤	香港廷坪路	附 件	
名稱	鋁板加工圖		採用		
材料	3mm鋁板		地盤		
顏色	EC-DG-D334232-ZD1		工廠		



美特鋁質有限公司
MIDI Aluminium Fabricator Ltd.

類別		物料號		
制圖	AN	2022/12/15	圖號	J853-T6-F10
修改			數量	-
日期			單件重量 (KG)	-

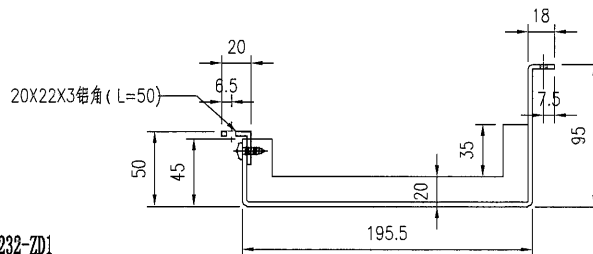
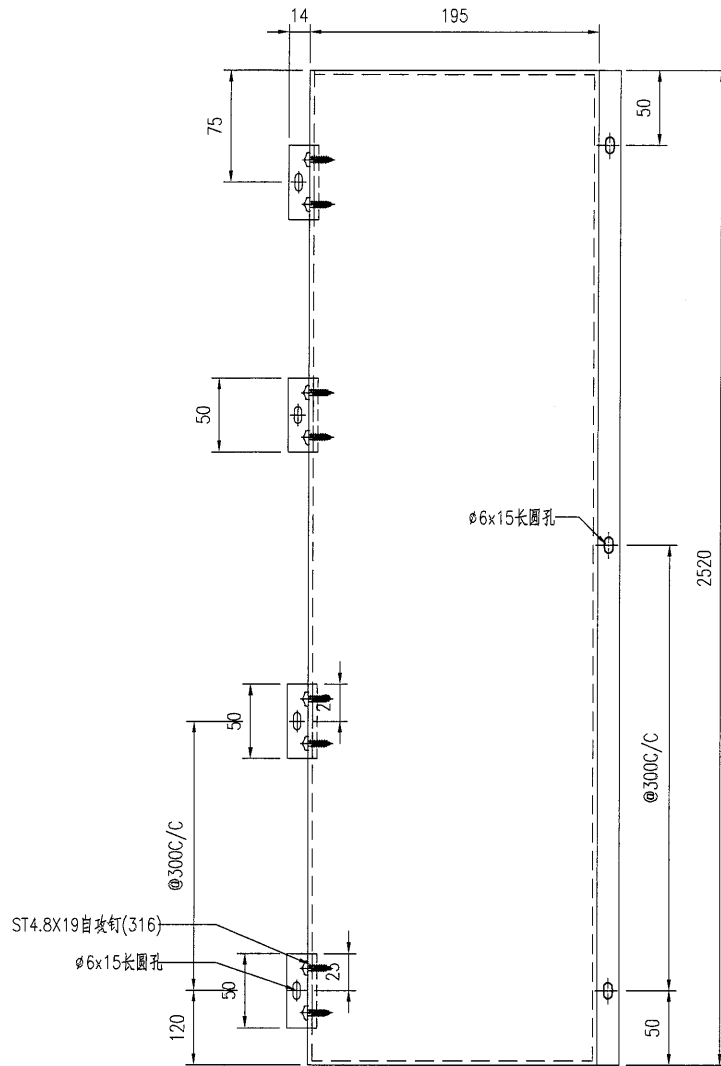

技术要求:

1. 铝板厚度3mm, 材质等级为 3003-H14;
2. 表面氟碳喷涂(3涂) "-----"为喷涂面, 喷涂颜色号: EC-DG-D334232-ZD1
3. 铝板油漆要符合规范做附着测试(Pull out test);
4. 固定加强筋的铝种焊钉要符合规范做撞击测试(Impact test);
5. 铝板加工偏差要符合规范, 出厂要质检, 加工完成后做好膜纸保护和贴示加工编号.

工程號	J853	地盤	香港廷坪路	附 件	
名稱	铝板加工图		採用		
材料	3mm铝板		地盤		
顏色	EC-DG-D334232-ZD1		工廠		

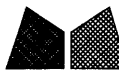

美特鋁質有限公司
MIDI Aluminium Fabricator Ltd.

類別		物料號		圖號	J853-T6-F11
制圖	AN	2022/12/15		數量	-
修改				單件重量 (KG)	-
日期					
復核	—	—			
批准	—	—			

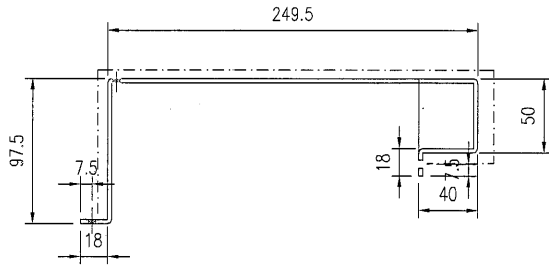
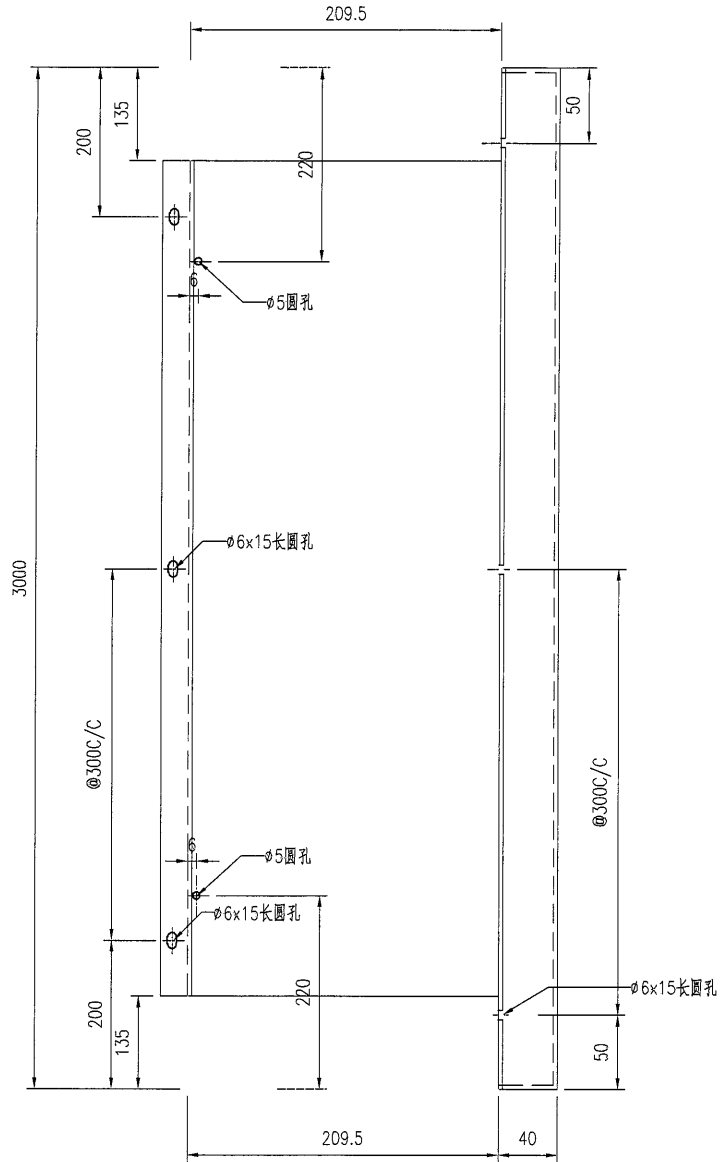

技术要求:

1. 铝板厚度3mm, 材质等级为 3003-H14;
2. 表面氟碳喷涂(3涂)“-----”为喷涂面, 喷涂颜色号:EC-DG-D334232-ZD1
3. 铝板油漆要符合规范做附着测试(Pull out test);
4. 固定加强筋的铝种焊钉要符合规范做撞击测试(Impact test);
5. 铝板加工偏差要符合规范, 出厂要质检, 加工完成后做好膜纸保护和贴示加工编号.

工程號	J853	地盤	香港廷坪路	附 件	
名稱	铝板加工图		採 用		
材料	3mm铝板		地盤		
顏色	EC-DG-D334232-ZD1		工廠		



美特鋁質有限公司
MIDI Aluminium Fabricator Ltd.

類別		物料號		
制圖	AN	2022/12/15	圖號	J853-T6-F12
修改			數量	-
日期			單件重量(KG)	-
			復核	-
			批准	-

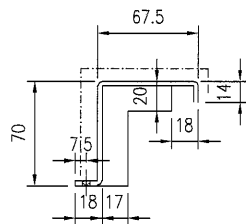
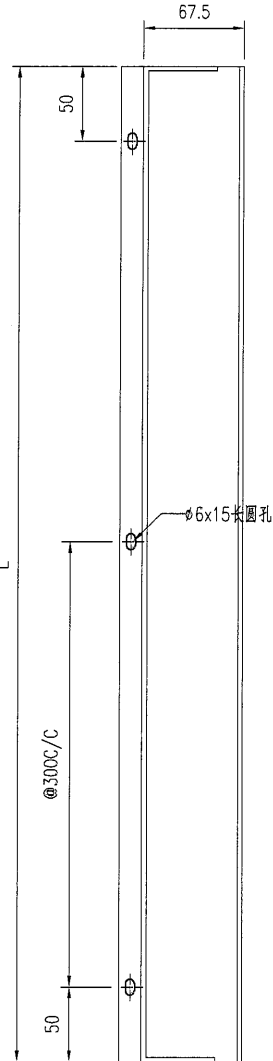

技术要求:

1. 鋁面板厚度3mm, 材質等級為 3003-H14;
2. 表面氟碳噴塗(3塗)“-----”為噴塗面, 噴塗顏色號: EC-DG-D334232-ZD1
3. 鋁板油漆要符合規範做附着力測試(Pull out test);
4. 固定加強筋的鋁種焊釘要符合規範做撞擊測試(Impact test);
5. 鋁板加工偏差要符合規範, 出廠要資檢, 加工完成后做好膜紙保护和貼示加工編號.

工程號	J853	地盤	香港廷坪路	附 件	
名稱	鋁板加工圖		採 用		-
材料	3mm鋁板		地 盤		
顏色	EC-DG-D334232-ZD1		工 廠		

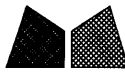

美特鋁質有限公司
MIDI Aluminium Fabricator Ltd.

類別		物料號		圖號	J853-T6-F13
制圖	AN	2022/12/15		數量	-
修改				單件重量(KG)	-
日期					
復核	-	-			
批准	-	-			

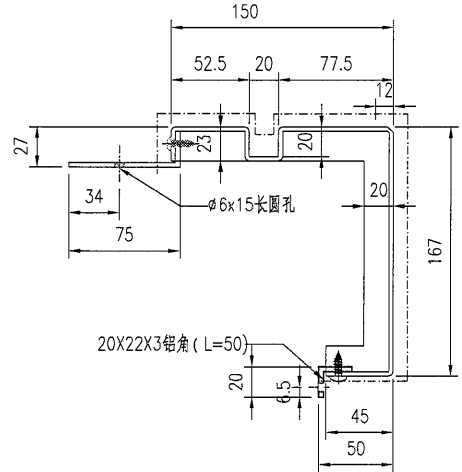
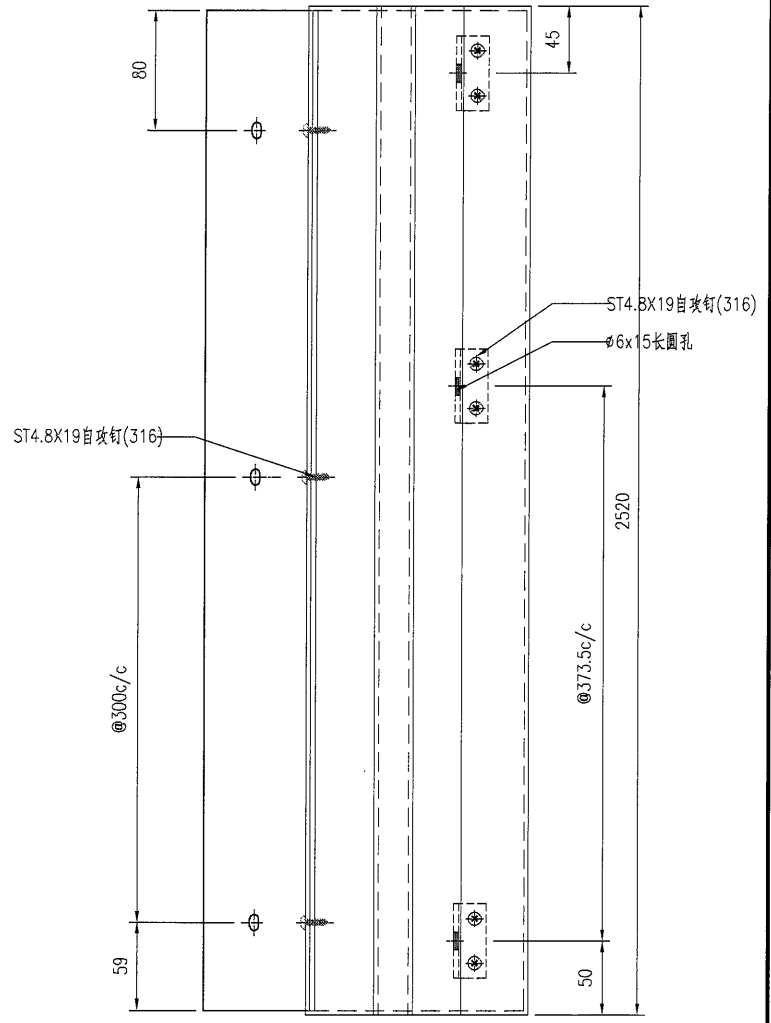

技术要求:

1. 鋁面板厚度3mm, 材質等級為 3003-H14;
2. 表面氟碳噴塗(3塗) ----- 為噴塗面, 噴塗顏色號: EC-DG-D334232-ZD1
3. 鋁板抽漆要符合規範做附着力測試(Pull out test);
4. 固定加強筋的鋁種焊釘要符合規範做撞擊測試(Impact test);
5. 鋁板加工偏差要符合規範, 出廠要資檢, 加工完成后做好膜紙保护和貼示加工編號.

工程號	J853	地盤	香港廷坪路	附件	
名稱	鋁板加工圖		採用		
材料	3mm鋁板		地盤		
顏色	EC-DG-D334232-ZD1		工廠		

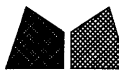

美特鋁質有限公司
MIDI Aluminium Fabricator Ltd.

類別		物料號	
制圖	AN	2022/12/15	圖號 J853-T6-F22
修改		復核	數量 -
日期		批准	單件重量 (KG) -

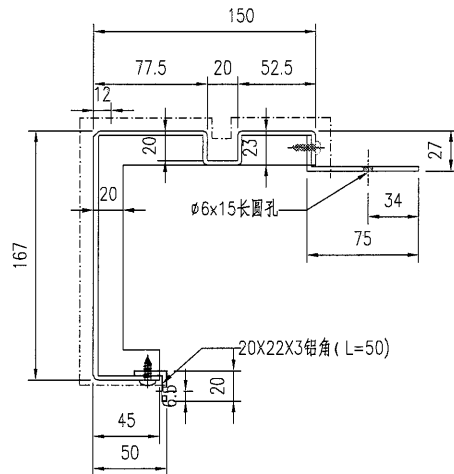
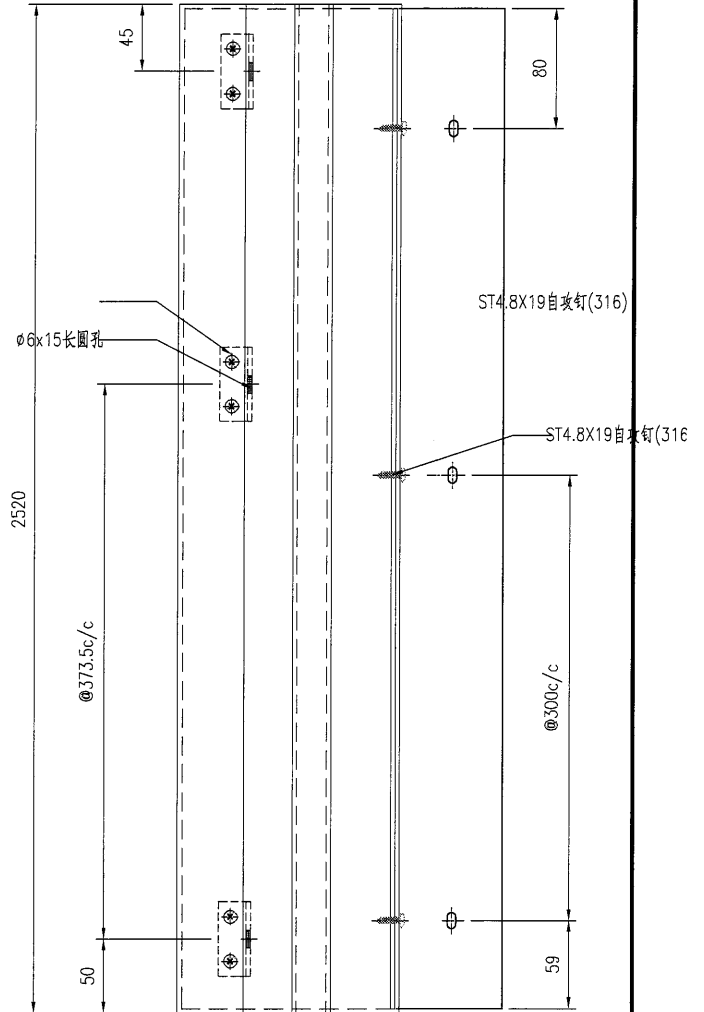

技术要求:

1. 铝板厚度3mm, 材质等级为 3003-H14;
2. 表面氟碳喷涂(3涂)“-----”为喷涂面, 喷涂颜色号:EC-DG-D334232-ZD1
3. 铝板油漆要符合规范做附着力测试(Pull out test);
4. 固定加强筋的铝种焊钉要符合规范做撞击测试(Impact test);
5. 铝板加工偏差要符合规范, 出厂要质检, 加工完成后做好膜纸保护和贴示加工编号.

工程號	J853	地盤	香港廷坪路	附 件	
名稱	铝板加工图		採 用		
材料	3mm铝板		地盤		
顏色	EC-DG-D334232-ZD1		工廠		



美特鋁質有限公司
MIDI Aluminium Fabricator Ltd.

類別		物料號		圖號	J853-T6-C15
制圖	AN	2022/12/15		數量	-
修改				單件重量 (KG)	-
日期					
	復核	—	—		
	批准	—	—		

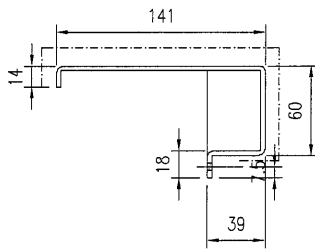
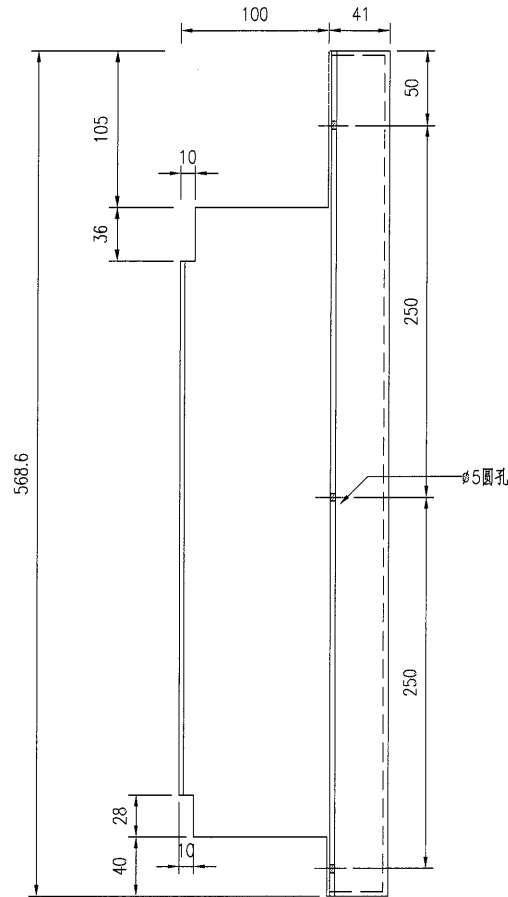

技术要求:

1. 鋁板厚度3mm, 材質等級為 3003-H14;
2. 表面氟碳噴塗(3塗)“-----”為噴塗面, 噴塗顏色號: EC-DG-D334232-ZD1
3. 鋁板油漆要符合規範做附着力測試(Pull out test);
4. 固定加強筋的鋁種焊釘要符合規範做撞擊測試(Impact test);
5. 鋁板加工偏差要符合規範, 出廠要質檢, 加工完成后做好膜紙保护和貼示加工編號.

工程號	J853	地盤	香港廷坪路	附 件	
名稱	鋁板加工圖		採 用		
材料	3mm鋁板		地盤		
顏色	EC-DG-D334232-ZD1		工廠		

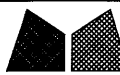

美特鋁質有限公司
MIDI Aluminium Fabricator Ltd.

類別		物料號		
制圖	AN	2022/12/15	圖號	J853-T6-C17
修改			數量	-
日期			單件重量 (KG)	-
			復核	-
			批准	-

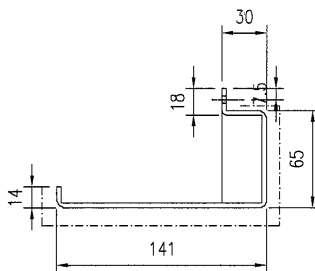
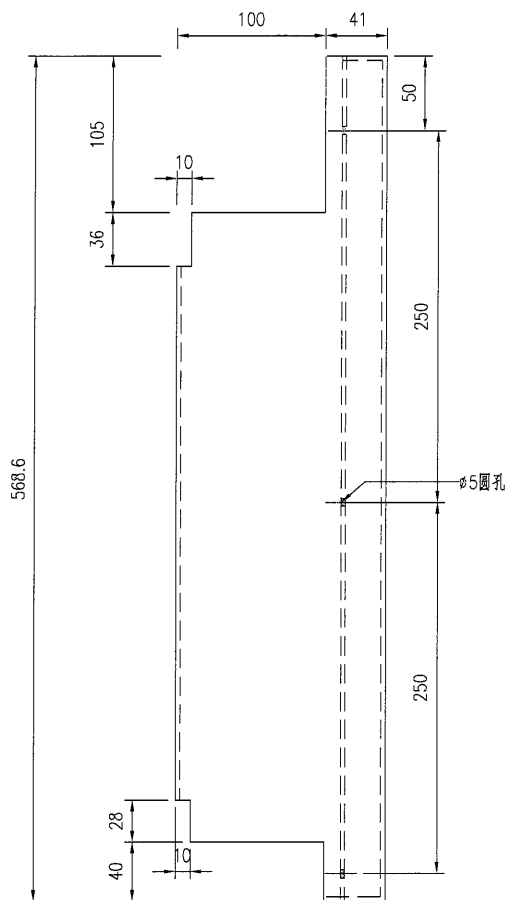

技术要求:

1. 鋁面板厚度3mm, 材質等級為 3003-H14;
2. 表面氟碳噴塗(3塗)“-----”為噴塗面, 噴塗顏色號:EC-DG-D334232-ZD1
3. 鋁板油漆要符合規範做附着力測試(Pull out test);
4. 固定加強筋的鋁種焊釘要符合規範做撞擊測試(Impact test);
5. 鋁板加工偏差要符合規範, 出廠要資檢, 加工完成后做好膜紙保护和貼示加工編號.

工程號	J853	地盤	香港廷坪路	附 件	
名稱	鋁板加工圖		採用		
材料	3mm鋁板		地盤		
顏色	EC-DG-D334232-ZD1		工廠		



美特鋁質有限公司
MIDI Aluminium Fabricator Ltd.

類別		物料號	
制圖	AN	2022/12/15	圖號 J853-T6-F18
修改		復核	數量 -
日期		批准	單件重量 (KG) -

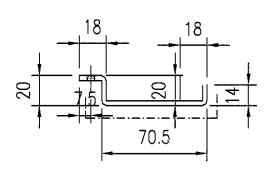
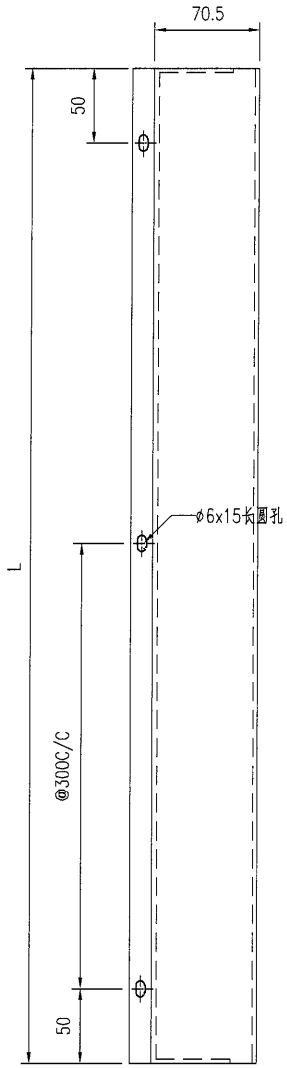

- 技术要求:
1. 鋁板厚度3mm, 材質等級為 3003-H14;
 2. 表面氟碳噴塗(3塗)“-----”為噴塗面, 噴塗顏色號:EC-DG-D334232-ZD1
 3. 鋁板油漆要符合規範做附着力測試 (Pull out test);
 4. 固定加強筋的鋁種焊釘要符合規範做撞擊測試 (Impact test);
 5. 鋁板加工偏差要符合規範, 出廠要資檢, 加工完成后做好膜紙保护和貼示加工編號.

工程號	J853	地盤	香港廷坪路	附 件	
名稱	鋁板加工圖	採用			
材料	3mm鋁板	地盤			
顏色	EC-DG-D334232-ZD1	工廠			



美特鋁質有限公司
MIDI Aluminium Fabricator Ltd.

類別		物料號		
制圖	AN	2022/12/15	圖號	J853-T6-F19
修改			數量	-
日期			單件重量 (KG)	-

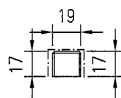
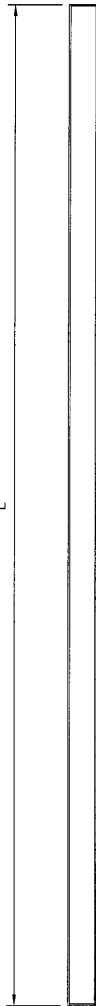

技术要求:

1. 鋁面板厚度1.5mm, 材質等級為 3003-H14;
2. 表面鉻化
3. 鋁板油漆要符合規範做附着力測試 (Pull out test);
4. 固定加強筋的鋁種焊釘要符合規範做撞擊測試 (Impact test);
5. 鋁板加工偏差要符合規範, 出廠要資檢, 加工完成后做好膜紙保护和貼示加工編號.

工程號	J853	地盤	香港廷坪路	附件	
名稱	鋁板加工圖	採用			
材料	3mm鋁板	地盤			
顏色	EC-DG-D334232-ZD1	工廠			



美特鋁質有限公司
MIDI Aluminium Fabricator Ltd.

類別		物料號	
制圖	AN	2022/12/15	圖號
圖號	J853-T5-B01		
修改		復核	—
日期		批准	—
		數量	—
		單件重量 (KG)	—

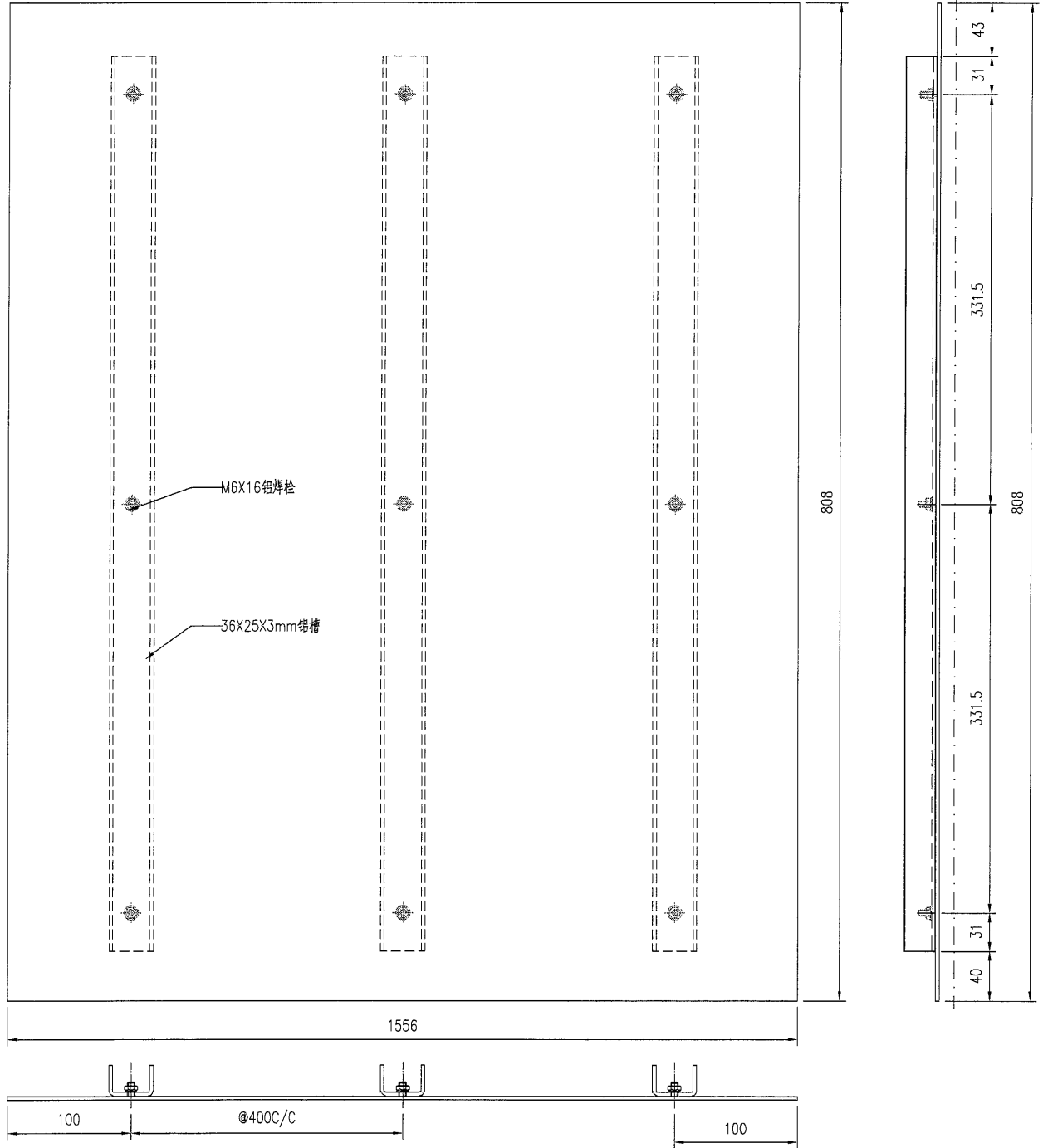

- 技术要求:
1. 铝面板厚度3mm, 材质等级为 3003-H14;
 2. 表面氟碳喷涂(3涂)“-----”为喷涂面, 喷涂颜色号:UCT542049SC-3
 3. 铝板油漆要符合规范做附着力测试(Pull out test);
 4. 固定加强筋的铝种焊钉要符合规范做撞击测试(Impact test);
 5. 铝板加工偏差要符合规范, 出厂要质检, 加工完成后做好膜纸保护和贴示加工编号.

工程號	J853	地盤	香港廷坪路	附 件		
名稱	铝板加工图		採		用	—
材料	3mm铝板		地盤			
顏色	UCT542049SC-3		工廠			



美特鋁質有限公司
MIDI Aluminium Fabricator Ltd.

類別		物料號	
制圖	AN	2022/12/15	圖號 J853-T5-B02
修改		復核	數量 -
日期		批准	單件重量 (KG) -

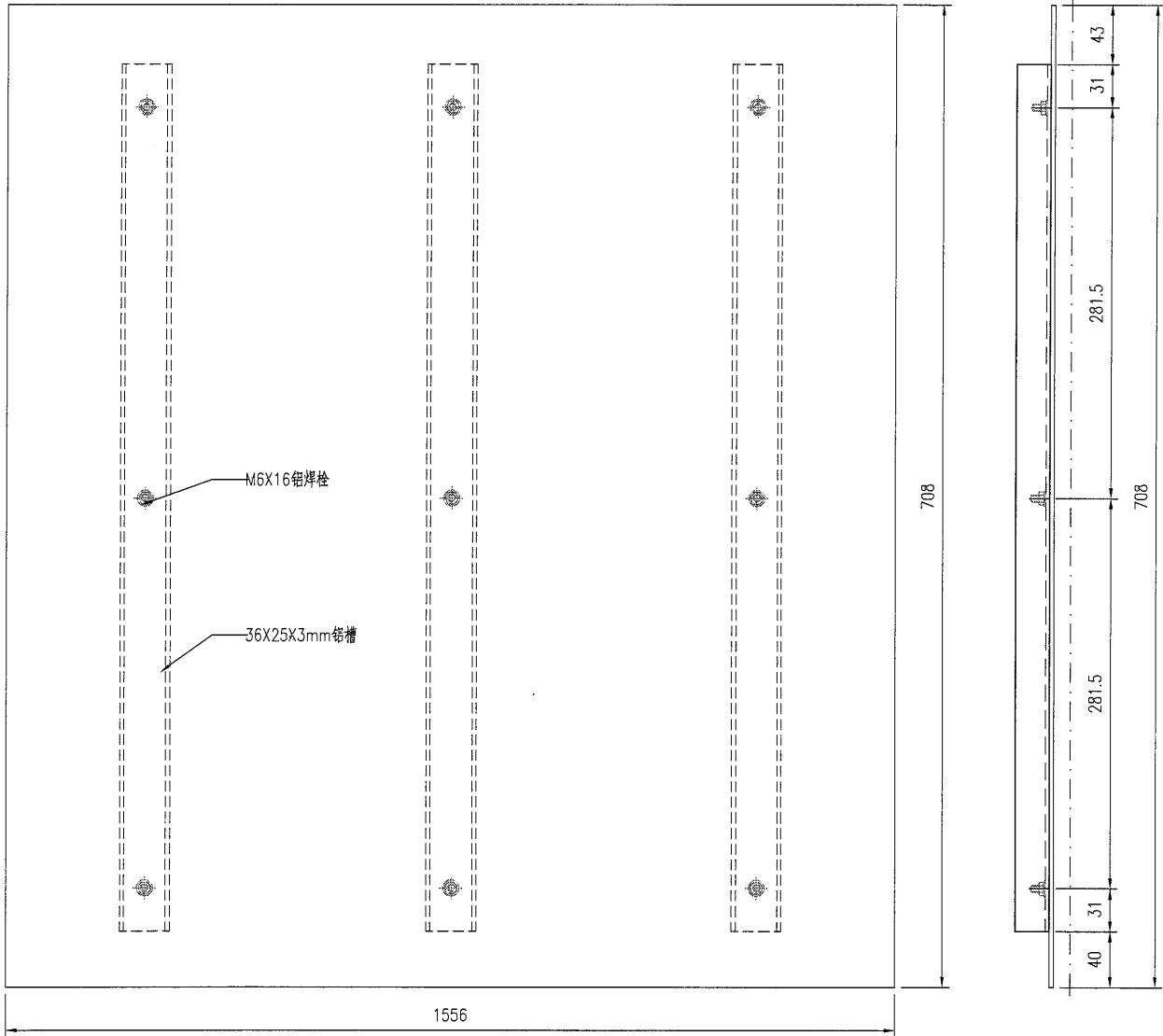

技术要求:

1. 铝板厚度3mm, 材质等级为 3003-H14;
2. 表面氟碳喷涂(3涂)-----为喷涂面, 喷涂颜色号:UCT542049SC-3
3. 铝板油漆要符合规范做附着测试(Pull out test);
4. 固定加强筋的铝种焊钉要符合规范做撞击测试(Impact test);
5. 铝板加工偏差要符合规范, 出厂要质检, 加工完成后做好膜纸保护和贴示加工编号.

工程號	J853	地盤	香港廷坪路	附件	
名稱	铝板加工图		採用		
材料	3mm铝板		工廠		
顏色	UCT542049SC-3				

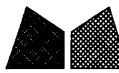

美特鋁質有限公司
MIDI Aluminium Fabricator Ltd.

類別		物料號		
制圖	AN	2022/12/15	圖號	J853-T5-T05
修改			數量	-
日期			單件重量 (KG)	-
復核	-	-		
批准	-	-		

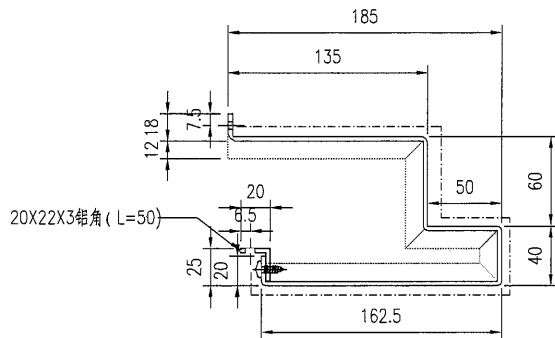
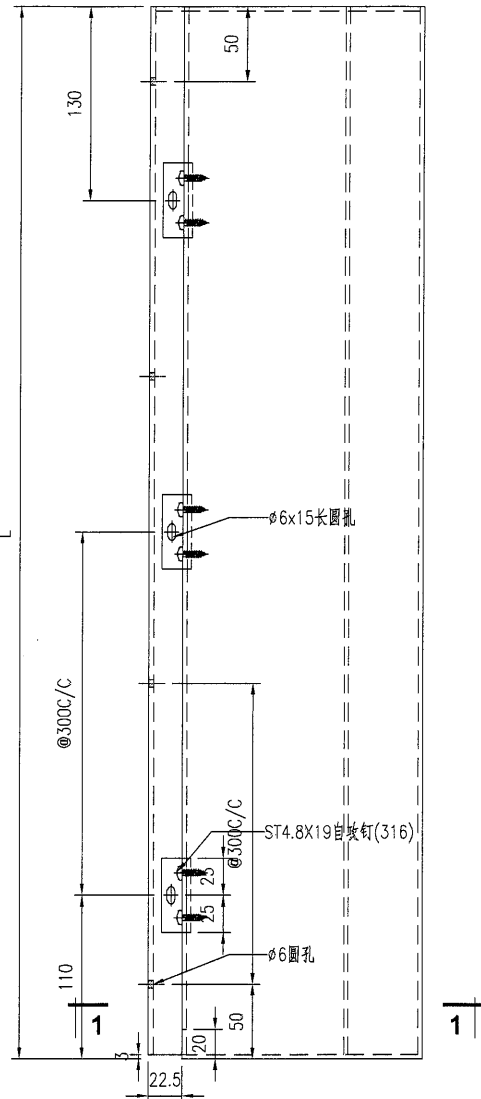
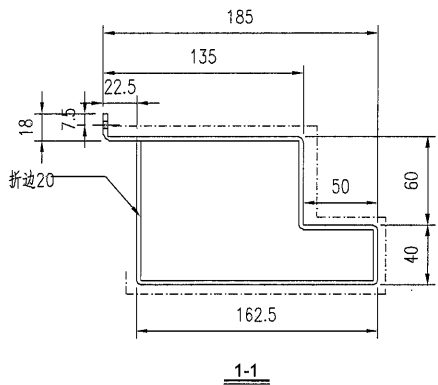

技术要求:

1. 铝面板厚度3mm, 材质等级为 3003-H14;
2. 表面氟碳喷涂(3涂)“-----”为喷涂面, 喷涂颜色号:EC-DG-D334232-ZD1
3. 铝板油漆要符合规范做附着测试(Pull out test);
4. 固定加强筋的铝种焊钉要符合规范做撞击测试(Impact test);
5. 铝板加工偏差要符合规范, 出厂要质检, 加工完成后做好膜纸保护和贴示加工编号.

工程號	J853	地盤	香港廷坪路	附 件	
名稱	铝板加工图		採 用		
材料	3mm铝板		地盤		
顏色	EC-DG-D334232-ZD1		工廠		

類別		物料號		
制圖	AN	2022/12/15	圖號	J853-T5-F15
修改			數量	-
日期			單件重量(KG)	-
			復核	-
			批准	-

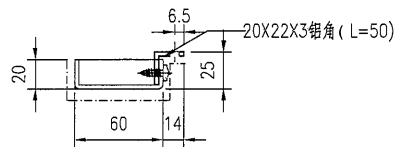
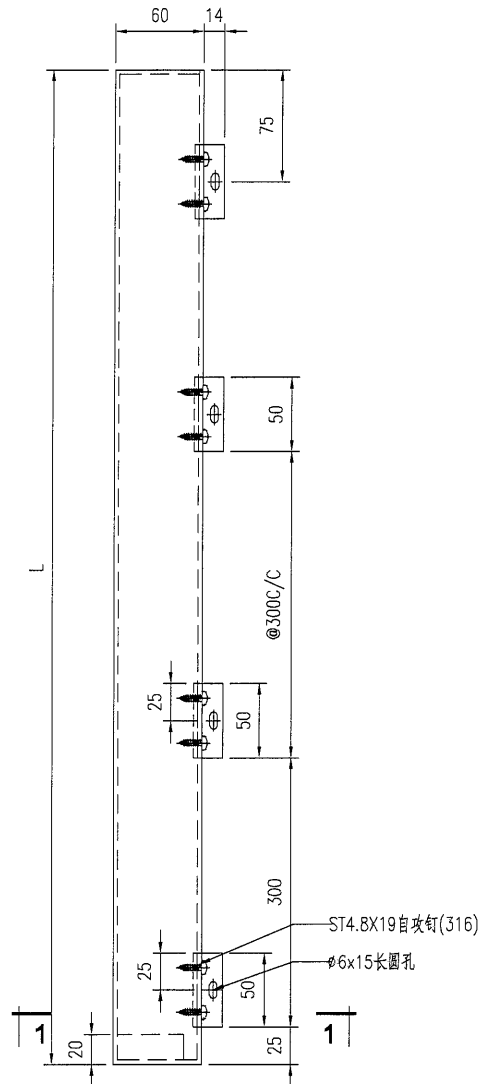
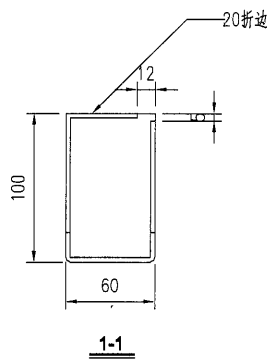

技术要求:

1. 鋁面板厚度3mm, 材質等級為 3003-H14;
2. 表面氟碳噴塗(3塗) "-----" 為噴塗面, 噴塗顏色號: EC-DG-D334232-ZD1
3. 鋁板油漆要符合規範做附着力測試(Pull out test);
4. 固定加強筋的鋁角焊釘要符合規範做撞擊測試(Impact test);
5. 鋁板加工偏差要符合規範, 出廠要資檢, 加工完成后做好膜紙保护和貼示加工編號.

工程號	J853	地盤	香港廷坪路	附件	
名稱	鋁板加工圖	採用			
材料	3mm鋁板	地盤			
顏色	EC-DG-D334232-ZD1	工廠			

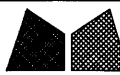

美特鋁質有限公司
MIDI Aluminium Fabricator Ltd.

類別		物料號	
制圖	AN	2022/12/15	圖號
圖號	J853-T6-B01		
修改		復核	—
日期		批准	—
		數量	—
		單件重量 (KG)	—

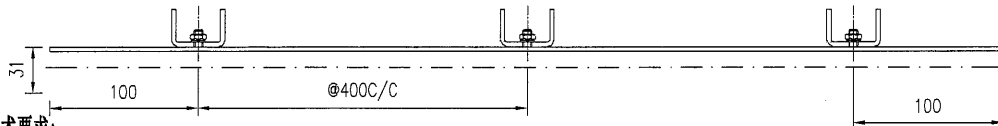
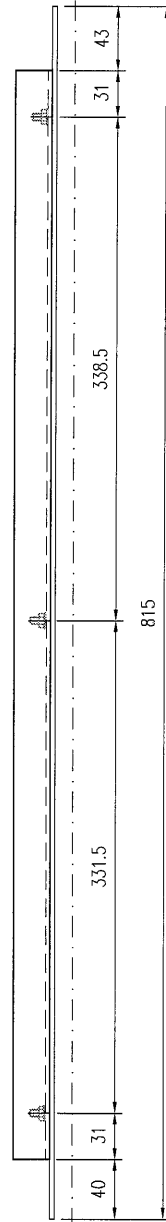
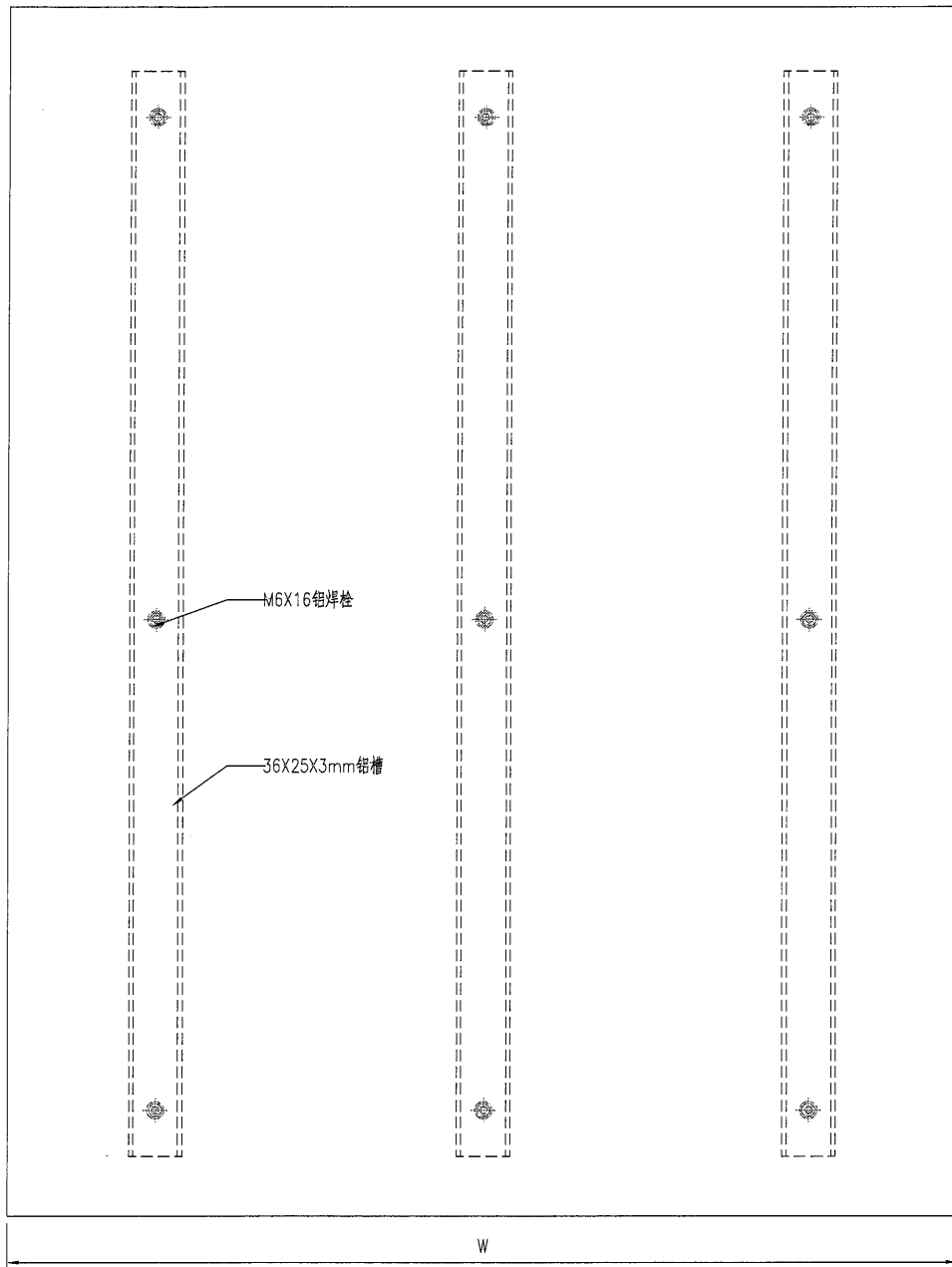

技术要求:

1. 铝板厚度3mm, 材质等级为 3003-H14;
2. 表面氟碳喷涂(3涂) -----为喷涂面, 喷涂颜色号:UCT542049SC-3
3. 铝板油漆要符合规范做附着测试(Pull out test);
4. 固定加强筋的铝种焊钉要符合规范做撞击测试(Impact test);
5. 铝板加工偏差要符合规范, 出厂要质检, 加工完成后做好膜纸保护和贴示加工编号.

工程號	J853	地盤	香港廷坪路	附 件	
名稱	铝板加工图		採 用		—
材料	3mm铝板		地盤		
顏色	UCT542049SC-3		工廠		

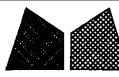

美特鋁質有限公司
MIDI Aluminium Fabricator Ltd.

類別		物料號	
制圖	AN	2022/12/15	圖號
圖號	J853-T6-B02		
修改		復核	—
日期		批准	—
		數量	—
		單件重量 (KG)	—

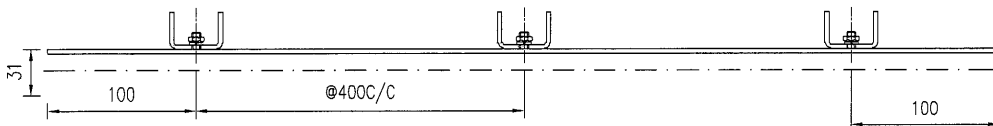
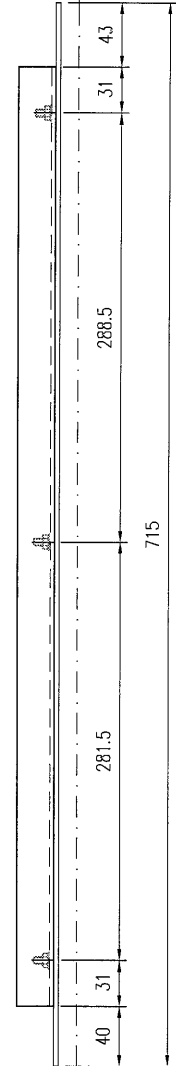
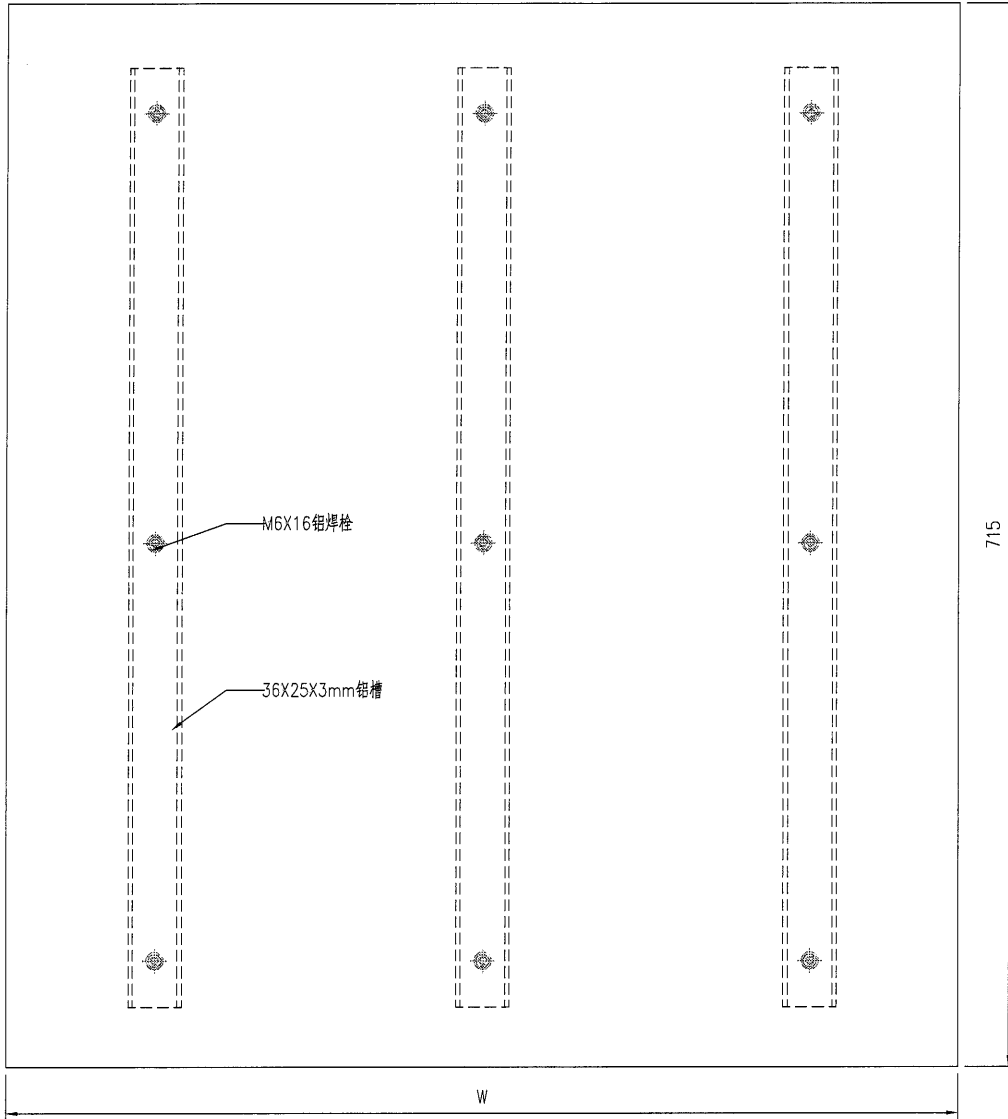

技术要求:

1. 鋁面板厚度3mm, 材質等級為 3003-H14;
2. 表面氟碳噴塗(3塗)“-----”為噴塗面, 噴塗顏色號:UCT542049SC-3
3. 鋁板油漆要符合規範做附着力測試(Pull out test);
4. 固定加強筋的鋁種焊釘要符合規範做撞擊測試(Impact test);
5. 鋁板加工偏差要符合規範, 出廠要查檢, 加工完成后做好膜紙保护和貼示加工編號。

工程號	J853	地盤	香港廷坪路	附 件	
名稱	鋁板加工圖		採 用		—
材料	3mm鋁板		地盤		
顏色	UCT542049SC-3		工廠		

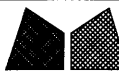

美特鋁質有限公司
MIDI Aluminium Fabricator Ltd.

類別		物料號		
制圖	AN	2022/12/15	圖號	J853-T6-F20
修改			數量	-
日期			單件重量 (KG)	-
			復核	-
			批准	-

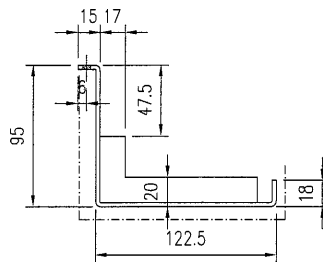
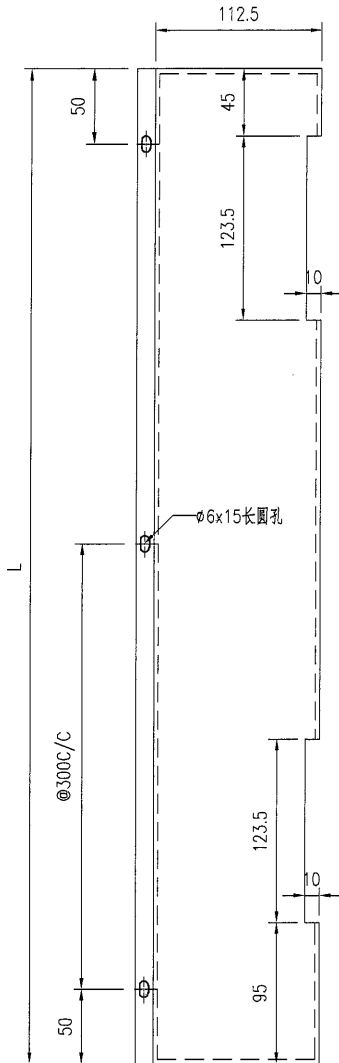

技术要求:

1. 铝板厚度3mm, 材质等级为 3003-H14;
2. 表面氟碳喷涂(3涂)“-----”为喷涂面, 喷涂颜色号:EC-DG-D334232-ZD1
3. 铝板油漆要符合规范做附着测试(Pull out test);
4. 固定加强筋的铝种焊钉要符合规范做撞击测试(Impact test);
5. 铝板加工偏差要符合规范, 出厂要质检, 加工完成后做好膜纸保护和贴示加工编号.

工程號	J853	地盤	香港廷坪路	附 件	
名稱	铝板加工图		採 用		
材料	3mm铝板		地盤		
顏色	EC-DG-D334232-ZD1		工廠		

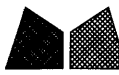

美特鋁質有限公司
MIDI Aluminium Fabricator Ltd.

類別		物料號		圖號	J853-T6-F21
制圖	AN	2022/12/15		數量	-
修改				單件重量 (KG)	-
日期					
復核	—	—			
批准	—	—			

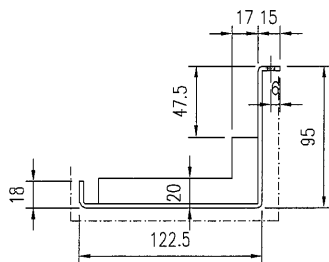
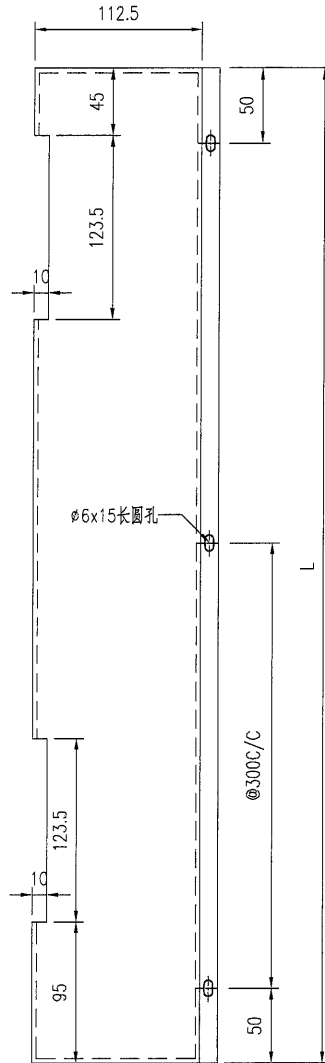

技术要求:

1. 铝板厚度3mm, 材质等级为 3003-H14;
2. 表面氟碳喷涂(3涂)“-----”为喷涂面, 喷涂颜色号:EC-DG-D334232-ZD1
3. 铝板油漆要符合规范做附着测试(Pull out test);
4. 固定加强筋的铝种焊钉要符合规范做撞击测试(Impact test);
5. 铝板加工偏差要符合规范, 出厂要质检, 加工完成后做好膜纸保护和贴示加工编号.

工程號	J853	地盤	香港廷坪路	附 件	
名稱	铝板加工图	採用			
材料	3mm铝板	地盤			
顏色	EC-DG-D334232-ZD1	工廠			



美特鋁質有限公司
MIDI Aluminium Fabricator Ltd.

類別		物料號		
制圖	AN	2022/12/15	圖號	J853-T6-A15
修改			數量	-
日期			單件重量(KG)	-
復核	—	—		
批准	—	—		

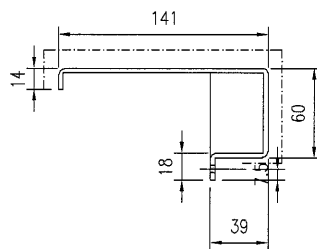
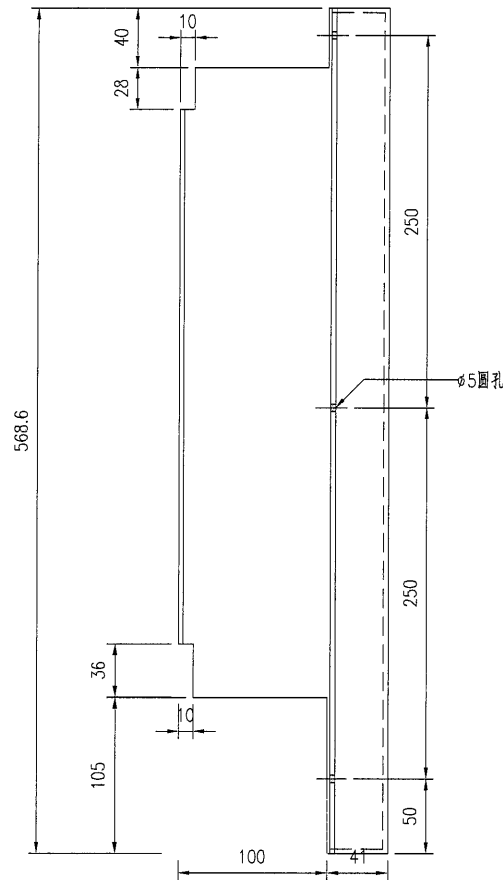

技术要求:

1. 铝面板厚度3mm, 材质等级为 3003-H14;
2. 表面氟碳喷涂(3涂) "-----"为喷涂面, 喷涂颜色号:EC-DG-D334232-ZD1
3. 铝板油漆要符合规范做附着测试(Pull out test);
4. 固定加强筋的铝种焊钉要符合规范做撞击测试(Impact test);
5. 铝板加工偏差要符合规范, 出厂要质检, 加工完成后做好膜纸保护和贴示加工编号.

工程號	J853	地盤	香港廷坪路		附 件	
名稱	铝板加工图		採	用		—
材料	3mm铝板		地盤			
顏色	EC-DG-D334232-ZD1		工廠			

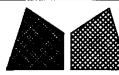

美特鋁質有限公司
MIDI Aluminium Fabricator Ltd.

類別		物料號		
制圖	AN	2022/12/15	圖號	J853-T6-A17
修改			數量	-
日期			單件重量 (KG)	-
			復核	-
			批准	-

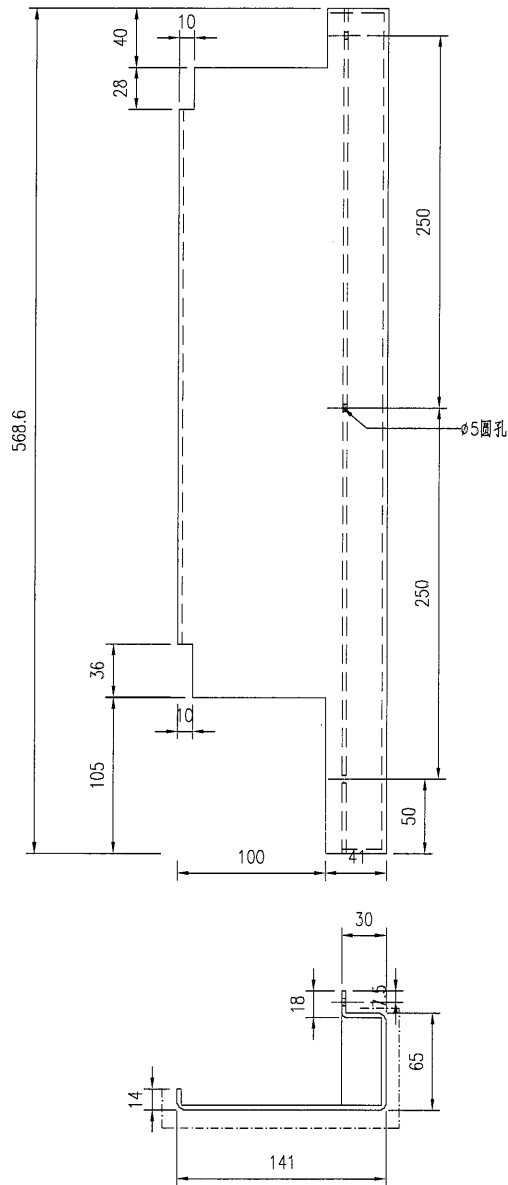

技术要求:

1. 铝面板厚度3mm, 材质等级为 3003-H14;
2. 表面氟碳喷涂(3涂)“-----”为喷涂面, 喷涂颜色号:EC-DG-D334232-ZD1
3. 铝板油漆要符合规范做附着测试(Pull out test);
4. 固定加强筋的铝种焊钉要符合规范做撞击测试(Impact test);
5. 铝板加工偏差要符合规范, 出厂要质检, 加工完成后做好膜纸保护和贴示加工编号.

工程號	J853	地盤	香港廷坪路	附 件	
名稱	铝板加工图	採用			
材料	3mm铝板	地盤			
顏色	EC-DG-D334232-ZD1	工廠			

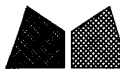

美特鋁質有限公司
MIDI Aluminium Fabricator Ltd.

類別		物料號		
制圖	AN	2022/12/15	圖號	J853-T6-F15
修改			數量	-
日期			單件重量(KG)	-
復核	—	—		
批准	—	—		

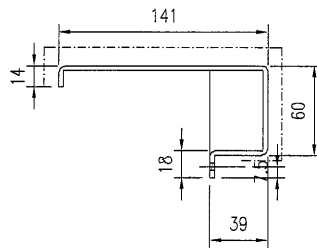
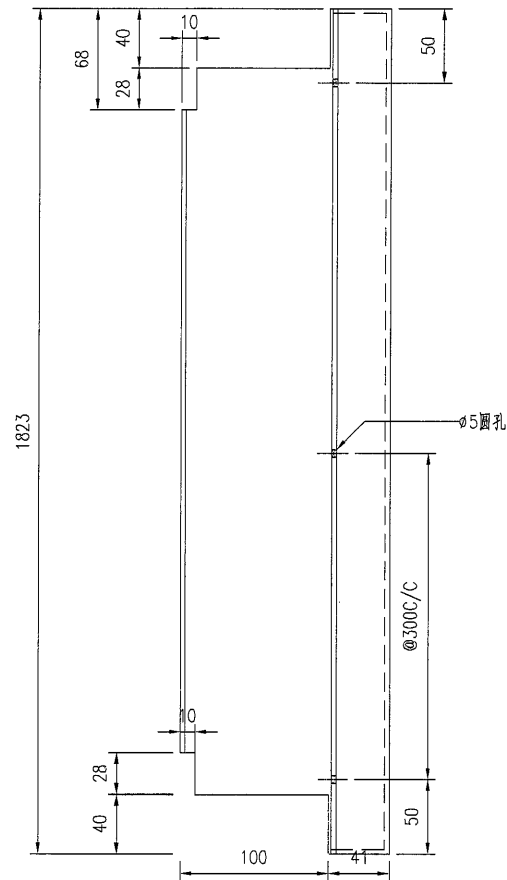

技术要求:

1. 鋁面板厚度3mm, 材質等級為 3003-H14;
2. 表面氟碳噴塗(3塗)“-----”為噴塗面, 噴塗顏色號:EC-DG-D334232-ZD1
3. 鋁板油漆要符合規範做附着力測試(Pull out test);
4. 固定加強筋的鋁種焊釘要符合規範做撞擊測試(Impact test);
5. 鋁板加工偏差要符合規範, 出廠要資檢, 加工完成后做好膜紙保护和貼示加工編號.

工程號	J853	地盤	香港廷坪路		附 件	
名稱	鋁板加工圖		採	用		—
材料	3mm鋁板		地盤			
顏色	EC-DG-D334232-ZD1		工廠			



美特鋁質有限公司
MIDI Aluminium Fabricator Ltd.

類別		物料號		
制圖	AN	2022/12/15	圖號	J853-T6-F17
修改			數量	-
日期			單件重量 (KG)	-
復核	-	-		
批准	-	-		

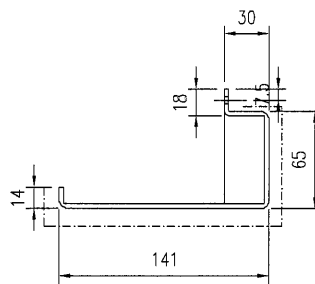
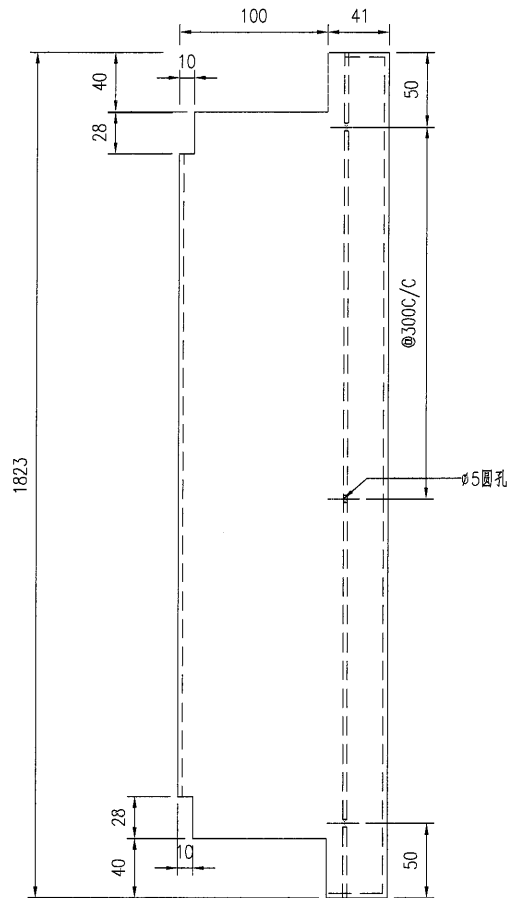

技术要求:

1. 铝板厚度3mm, 材质等级为 3003-H14;
2. 表面氟碳喷涂(3涂) "-----"为喷涂面, 喷涂颜色号:EC-DG-D334232-ZD1
3. 铝板油漆要符合规范做附着测试(Pull out test);
4. 固定加强筋的铝种焊钉要符合规范做撞击测试(Impact test);
5. 铝板加工偏差要符合规范, 出厂要质检, 加工完成后做好膜纸保护和贴示加工编号.

工程號	J853	地盤	香港廷坪路	附 件	
名稱	铝板加工图		採用		
材料	3mm铝板		地盤		
顏色	EC-DG-D334232-ZD1		工廠		

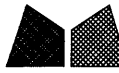

美特鋁質有限公司
MIDI Aluminium Fabricator Ltd.

類別		物料號		
制圖	AN	2022/12/15	圖號	J853-T6-BH01
修改			數量	-
日期			單件重量 (KG)	-
復核	-	-		
批准	-	-		

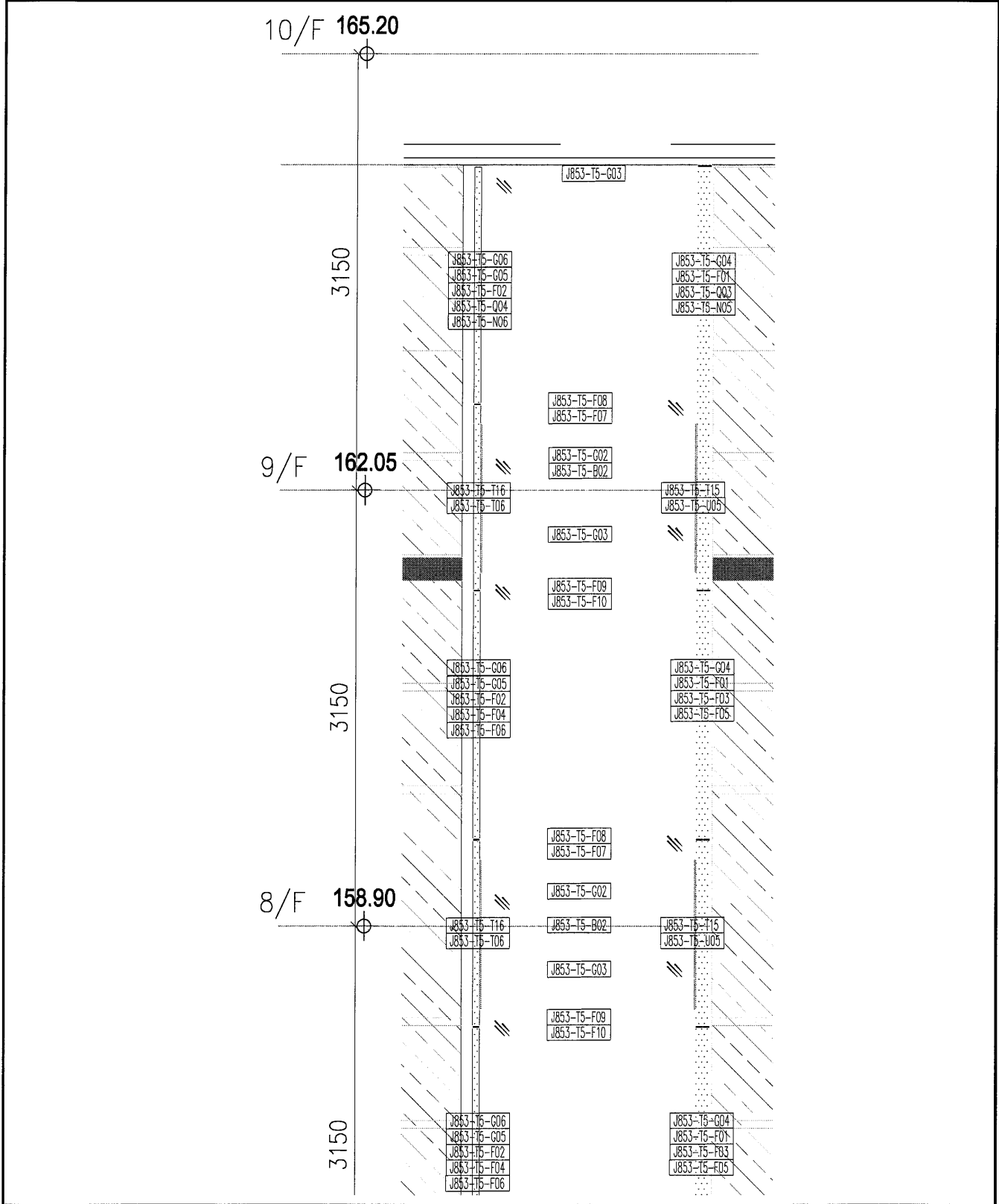

工程號	J853	地盤	香港廷坪路	附 件	
名稱	T5铝板编号图		採 用		
材料	.		地盤		
顏色	-		工廠		



美特鋁質有限公司
MIDI Aluminium Fabricator Ltd.

類別		物料號	
制圖	AN	2022/12/15	圖號
修改			數量
日期			單件重量 (KG)
復核	—	—	—
批准	—	—	—

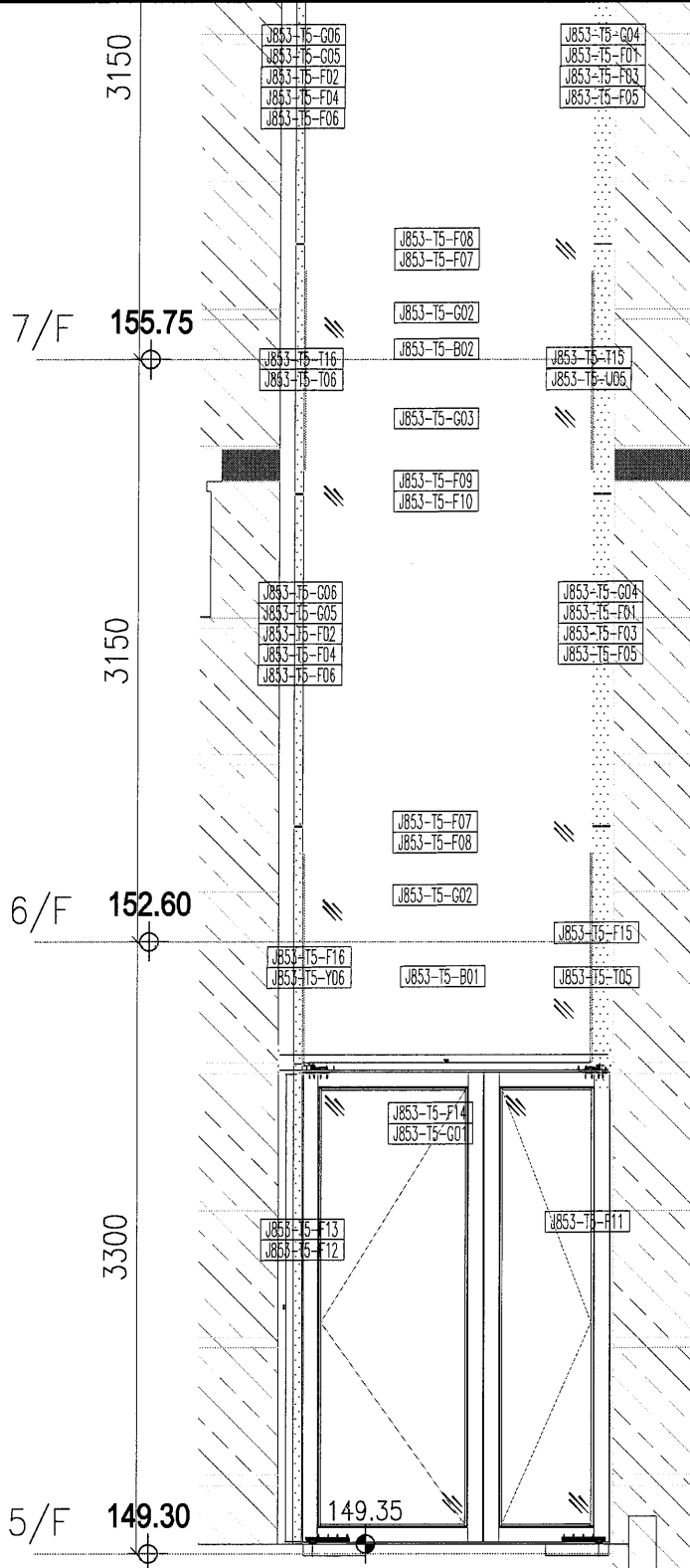

工程號	J853	地盤	香港廷坪路	附 件	
名稱	T5铝板编号图		採 用		—
材料	-		地盤		
顏色	-		工廠		



美特鋁質有限公司
MIDI Aluminium Fabricator Ltd.

類別		物料號		
制圖	AN	2022/12/15	圖號	J853-T6-BH01
修改			數量	-
日期			單件重量 (KG)	-
復核	-	-		
批准	-	-		

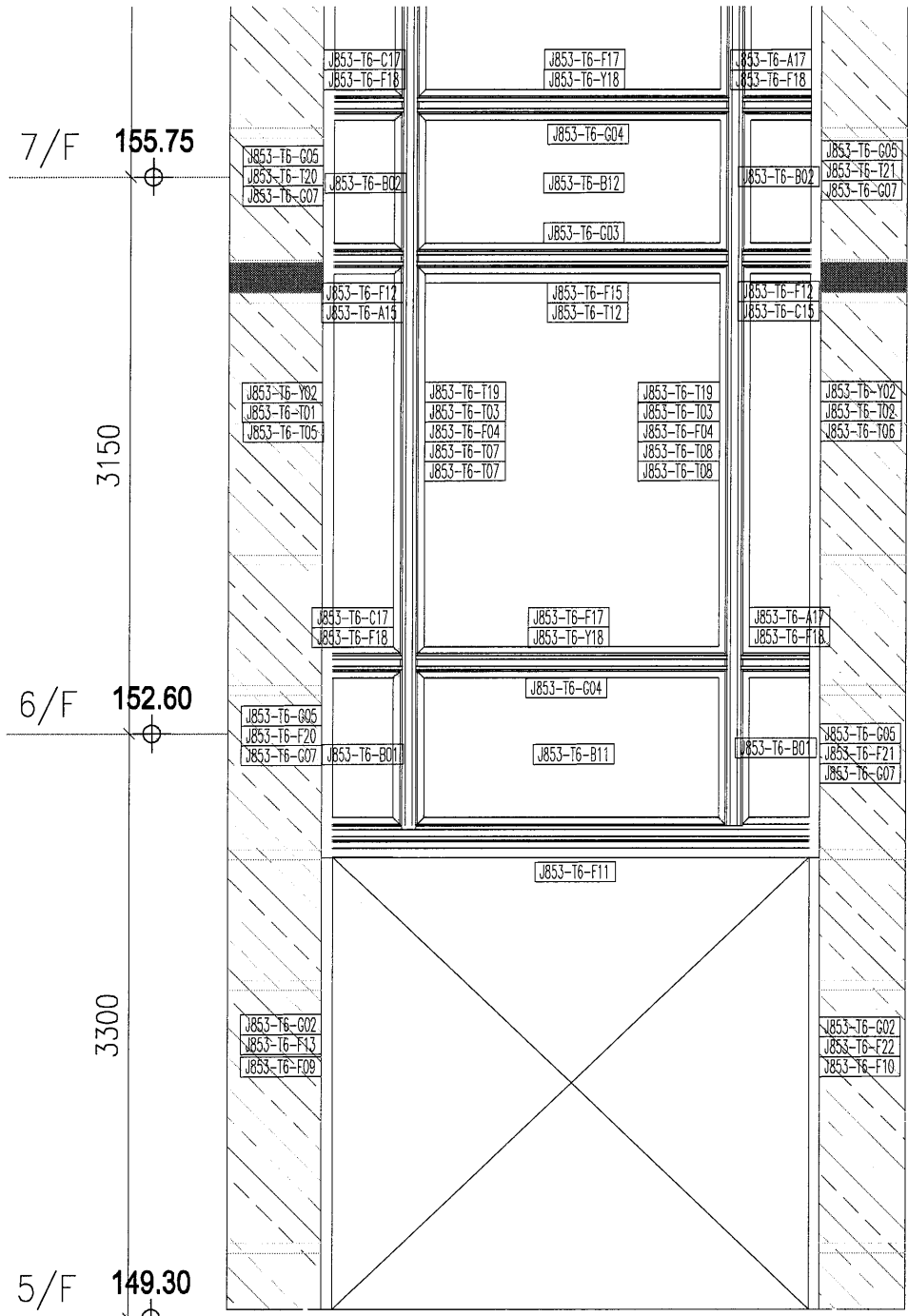

工程號	J853	地盤	香港廷坪路	附 件	
名稱	T5铝板编号图		採 用		
材料	-		地盤		
顏色	-		工廠		

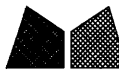

美特鋁質有限公司
MIDI Aluminium Fabricator Ltd.

類別		物料號		
制圖	AN	2022/12/15	圖號	J853-T6-BH02
修改			數量	-
日期			單件重量 (KG)	-
復核	—	—		
批准	—	—		

9/F 162.05

3150

8/F 158.90

3150

7/F 155.75

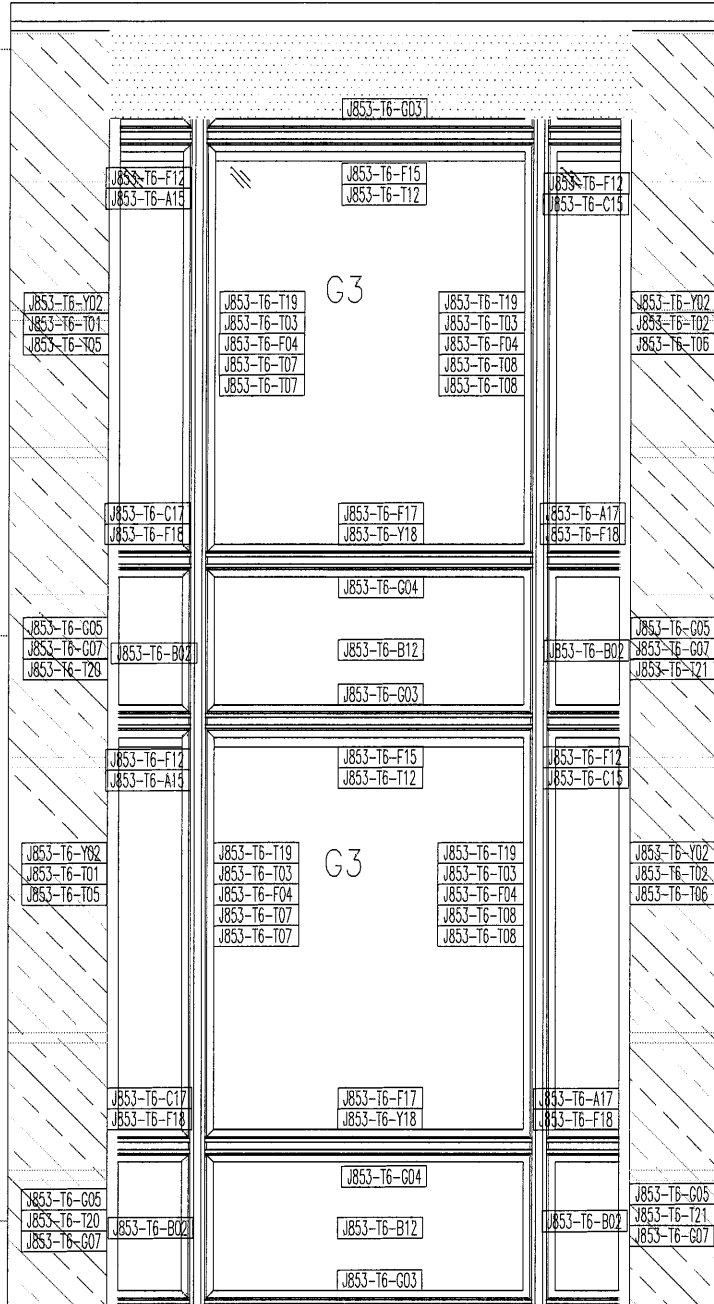

工程號	J853	地盤	香港延坪路	附件		
名稱	T5铝板编号图		採用			
材料	-		地盤			
顏色	-		工廠			