

工程指示 / 要求簡箋 ENGINEER INSTRUCTIONS(E.I.)

工程指示編號:	EI- 5476B	修改版本:	B
	HK- 2305		
工程編號:	J 853	工程名稱:	大窩坪 (延坪道)
收件人:	生統	發件人:	Edwin Ho
工程項目:	補訂單元件幕牆鋁料 (版本B: 新增特式層收尾數BM表)	日期:	19/12/2022

<input type="checkbox"/> 原合約工程包	<input type="checkbox"/> 原合約工程加 / 減賬 QT-	<input type="checkbox"/> 新工程報價 QT-
---------------------------------	--	------------------------------------

信件批核號碼/圖紙參考編號:	批核模具圖紙編號:
客戶指示附件:	管理內部批簽署:

<input type="checkbox"/> 初步鋁料 B.M.	<input type="checkbox"/> 加工拆圖, 然後生產	<input type="checkbox"/> 尺寸表
<input type="checkbox"/> 正式鋁料 B.M.	<input type="checkbox"/> 技術上資料/指示	<input type="checkbox"/> 報價
<input type="checkbox"/> 配件 B.M.	<input type="checkbox"/> 樣辦或貨品說明書	<input type="checkbox"/> 分判合約
<input type="checkbox"/> 其他:		

內容: 請依照附件BM表新訂購幕牆特式層鋁料及補訂幕牆鋁料, 特此通知。

完成上列要求日期: 30/12/2022

國內

<input type="checkbox"/> 生產技術總監	<input type="checkbox"/> 連附件	<input type="checkbox"/> 技術部	<input type="checkbox"/> 連附件	<input type="checkbox"/> 生產部	<input type="checkbox"/> 連附件
<input type="checkbox"/> 採購部	<input type="checkbox"/> 連附件	<input checked="" type="checkbox"/> 生產統籌部	<input checked="" type="checkbox"/> 連附件	<input type="checkbox"/> 報關組	<input type="checkbox"/> 連附件
<input type="checkbox"/> 質檢部	<input type="checkbox"/> 連附件	<input type="checkbox"/> 會計部	<input type="checkbox"/> 連附件	<input type="checkbox"/> 機械設計部	<input type="checkbox"/> 連附件
<input type="checkbox"/> 香港辦	<input checked="" type="checkbox"/> 連附件	<input type="checkbox"/> 其他:			

香港

<input type="checkbox"/> 行政部	<input type="checkbox"/> 連附件	<input type="checkbox"/> 會計部	<input type="checkbox"/> 連附件	<input type="checkbox"/> 統籌部	<input type="checkbox"/> 連附件	<input type="checkbox"/> 工程部	<input type="checkbox"/> 連附件
<input type="checkbox"/> 採購部	<input type="checkbox"/> 連附件	<input type="checkbox"/> QS部	<input type="checkbox"/> 連附件	<input checked="" type="checkbox"/> 地盤管理	<input checked="" type="checkbox"/> 連附件	<input type="checkbox"/> 維修部	<input type="checkbox"/> 連附件

*發件人簽署:	*組別成員批核簽署:
傳遞編號:	項目經理簽署:

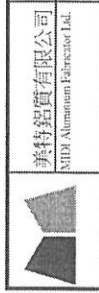

美特鋁質有限公司  
MTD Aluminum Fabricator Ltd.

工程號: J-853

地盤名稱: 九龍延坪道6542號新界工業園

鋁型材B.M.表

BM編號:

A/C Code:

項目類別: 單元式幕牆

有顏色鋁料(Kg): 218758.70

無顏色鋁料(Kg): 38500.50

V.F總(米<sup>2</sup>): 19779.42

計算:

付吉宁'謝永林

日期: 2021.10.31

送呈:

胡哥

核對:

謝永林

日期: 2021.11.02

副本:

此BM依據11-OCT-2021(第二版)施工圖計算

序號	修改標示	物料編號	鋁料名稱	顏色	合金狀態	長度 (mm)	數量(支)		重量(Kgs)		V.F.(米 <sup>2</sup> )		備注	覈欠料補訂	
							實用	後備	Kg/M	總重量	米/米	Total_V.F.			
1		X85971	梗公企	金屬古銅色, MQ213457 (3塗)	6063-T6	6400	209	11	220	6.250	8800.000	0.439	618.323	標準層一開二	
1a		X85971	梗公企	金屬古銅色, MQ213457 (3塗)	6063-T6	3400	67	0	67	6.250	1423.750	0.439	100.038	用於3300层高	
1b		X85971	梗公企	金屬古銅色, MQ213457 (3塗)	6063-T6	3600	174	11	185	6.250	4162.500	0.439	292.474	用於3400-3500层高	
2		X85972	梗母企	金屬古銅色, MQ213457 (3塗)	6063-T6	6400	231	9	240	5.585	8578.560	0.417	641.034	標準層一開二	
2a		X85972	梗母企	金屬古銅色, MQ213457 (3塗)	6063-T6	3400	75	0	75	5.585	1424.175	0.417	106.422	用於3300层高	
2b		X85972	梗母企	金屬古銅色, MQ213457 (3塗)	6063-T6	3600	178	10	188	5.858	3964.694	0.417	282.456	用於3400-3500层高	
3		X85973	生公企	金屬古銅色, MQ213457 (3塗)	6063-T6	6400	322	10	332	5.635	11973.248	0.457	970.609	標準層一開二	1
3a		X85973	生公企	金屬古銅色, MQ213457 (3塗)	6063-T6	3400	104	0	104	5.635	1992.536	0.457	161.524	用於3300层高	
3b		X85973	生公企	金屬古銅色, MQ213457 (3塗)	6063-T6	3600	150	5	155	5.635	3144.330	0.457	254.894	用於3400-3500层高	6
4		X85974	生母企	金屬古銅色, MQ213457 (3塗)	6063-T6	6400	299	11	310	4.983	9886.272	0.435	863.179	標準層一開二	
4a		X85974	生母企	金屬古銅色, MQ213457 (3塗)	6063-T6	3400	96	0	96	4.983	1626.451	0.435	142.007	用於3300层高	
4b		X85974	生母企	金屬古銅色, MQ213457 (3塗)	6063-T6	3600	146	5	151	4.983	2708.759	0.435	236.504	用於3400-3500层高	12
5		X85975	梗邊企	金屬古銅色, MQ213457 (3塗)	6063-T6	6400	290	10	300	7.044	13524.480	0.538	1033.574	標準層一開二	
5a		X85975	梗邊企	金屬古銅色, MQ213457 (3塗)	6063-T6	3400	96	0	96	7.044	2299.162	0.538	175.708	用於3300层高	
5b		X85975	梗邊企	金屬古銅色, MQ213457 (3塗)	6063-T6	3600	143	5	148	7.044	3753.043	0.538	286.817	用於3400-3500层高	
6		X85976	生邊企	金屬古銅色, MQ213457 (3塗)	6063-T6	6400	360	10	370	7.018	16618.624	0.626	1483.434	標準層一開二	
6a		X85976	生邊企	金屬古銅色, MQ213457 (3塗)	6063-T6	3400	112	0	112	7.018	2672.454	0.626	238.552	用於3300层高	
6b		X85976	生邊企	金屬古銅色, MQ213457 (3塗)	6063-T6	3600	271	9	280	7.018	7074.144	0.626	631.462	用於3400-3500层高	13
7		X85977	轉角公企	金屬古銅色, MQ213457 (3塗)	6063-T6	6400	28	3	31	7.128	1414.195	0.469	92.988	標準層一開二	
7a		X85977	轉角公企	金屬古銅色, MQ213457 (3塗)	6063-T6	3400	6	0	6	7.128	145.411	0.469	9.561	用於3300层高	1
7b		X85977	轉角公企	金屬古銅色, MQ213457 (3塗)	6063-T6	3600	17	3	20	7.128	513.216	0.469	33.746	用於3400-3500层高	
8		X85978	轉角母企	金屬古銅色, MQ213457 (3塗)	6063-T6	6400	28	3	31	6.313	1252.499	0.462	91.752	標準層一開二	
8a		X85978	轉角母企	金屬古銅色, MQ213457 (3塗)	6063-T6	3400	6	0	6	6.313	128.785	0.462	9.434	用於3300层高	
8b		X85978	轉角母企	金屬古銅色, MQ213457 (3塗)	6063-T6	3600	17	3	20	6.313	454.536	0.462	33.297	用於3400-3500层高	

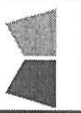
	美特鋁質有限公司 NTD Aluminum Fabricator Ltd.	工程號: J-853 地點名稱: 九龍延坪道6542號新界工業園 項目類別: 單元式幕牆 A/C Code:	計算: 核對: 批准:	付吉宁/謝永林 謝永林	日期: 日期: 日期:	2021.10.31 2021.11.02 此BM依據11-OCT-2021(第二版)施工圖計算	送呈: 副本:	胡哥
	鋁型材B.M.表 BM編號:	有顏色鋁料(Kg): 無顏色鋁料(Kg):	218758.70 39500.50	V.F總(米²): V.F總(米²):	19779.42			

序號	修改標示	物料編號	鋁料名稱	顏色	合金狀態	長度 (mm)	數量(支)		重量(Kgs)		V.F.(米²)		備注	驟欠料補訂
							實用	後備	Kg/M	總重量	米²/米	Total_V.F.		
9		X85979	轉角梗企裝飾線	金屬古銅色, JM0213457 (3塗)	6063-T6	6400	28	3	31	3.956	784.870	0.298	59.20	標準層-開二
9a		X85979	轉角梗企裝飾線	金屬古銅色, JM0213457 (3塗)	6063-T6	3400	6	0	6	3.956	80.702	0.298	6.09	用於3300層高
9b		X85979	轉角梗企裝飾線	金屬古銅色, JM0213457 (3塗)	6063-T6	3600	17	3	20	3.956	284.832	0.298	21.48	用於3400-3500層高
10		X85980	轉角生企裝飾線	金屬古銅色, JM0213457 (3塗)	6063-T6	6400	28	3	31	3.152	625.357	0.297	58.87	標準層-開二
10a		X85980	轉角生企裝飾線	金屬古銅色, JM0213457 (3塗)	6063-T6	3400	6	0	6	3.152	64.301	0.297	6.05	用於3300層高
10b		X85980	轉角生企裝飾線	金屬古銅色, JM0213457 (3塗)	6063-T6	3600	17	3	20	3.152	226.944	0.297	21.37	用於3400-3500層高
11		X85982	頂橫	金屬古銅色, JM0213457 (3塗)	6063-T5	5800	533	17	550	7.373	23519.870	0.603	1923.16	
12		X85981	底橫	金屬古銅色, JM0213457 (3塗)	6063-T5	5800	476	14	490	8.194	23287.348	0.381	1083.29	
13		X85983	雙梗橫	金屬古銅色, JM0213457 (3塗)	6063-T6	5800	292	10	302	6.797	11905.625	0.584	1022.37	
14		X85984	上梗下生中橫	金屬古銅色, JM0213457 (3塗)	6063-T6	5800	203	7	210	7.046	8582.028	0.587	714.59	
15		X85985	上生下梗中橫	金屬古銅色, JM0213457 (3塗)	6063-T6	5800	203	7	210	6.644	8092.392	0.556	677.48	
16		X85993	轉角生玻骨(單玻)	金屬古銅色, JM0213457 (3塗)	6063-T6	5600	14	3	17	2.171	206.679	0.230	21.94	5
17		X85995	轉角生玻骨(雙玻)	金屬古銅色, JM0213457 (3塗)	6063-T6	5500	10	3	13	1.412	100.958	0.230	16.48	2
18		X85987	生玻企(單玻)	金屬古銅色, JM0213457 (3塗)	6063-T6	5600	469	16	485	1.734	4709.544	0.258	700.59	
19		X85990	生玻企(雙玻)	金屬古銅色, JM0213457 (3塗)	6063-T6	5500	352	13	365	1.129	2266.468	0.171	342.78	
20		X85991	梗玻骨(單玻)	金屬古銅色, JM0213457 (3塗)	6063-T6	5600	387	13	400	1.000	2240.000	0.084	187.91	
21		X85988	玻璃扣蓋(帶膠條位)	金屬古銅色, JM0213457 (3塗)	6063-T6	5800	881	31	912	0.815	4311.024	0.121	642.10	裝擋水膠條
22		X85989	玻璃扣蓋	金屬古銅色, JM0213457 (3塗)	6063-T6	5800	1513	22	1535	0.775	6899.825	0.112	999.27	
23		X85986	窗玉企料	金屬古銅色, JM0213457 (3塗)	6063-T6	4550	577	13	590	1.257	3374.417	0.285	765.11	標準層分格1480用
24		X85986	窗玉企料	金屬古銅色, JM0213457 (3塗)	6063-T6	5450	373	12	385	1.257	2637.500	0.285	598.00	非標準層分格大于1480用
25		X85992	轉角窗玉企	金屬古銅色, JM0213457 (3塗)	6063-T6	5450	27	3	30	1.439	235.277	0.329	53.84	轉角窗企用
26		X85994	窗玉橫料	金屬古銅色, JM0213457 (3塗)	6063-T6	5800	407	23	430	1.599	3987.906	0.330	824.07	
27		型號待定	拉巴	金屬古銅色, JM0213457 (3塗)	6063-T6	5800	812	28	840	0.164	799.008	0.050	243.60	窗玉用
28		X85996	地臺碼	FINISH :ALODINE	6061-T6	5800	224	8	232	13.394	18022.966			

BM編號:	工程號: J-853	計算:	付吉宁謝永林	日期:	2021.10.31	送呈:	胡哥
	物料編號	核對:	謝永林	日期:	2021.11.02	副本:	
修改標示	項目類別: 單元式幕牆	批准:		日期:		此BM依據11-0CT-2021(第二版)施工图計算	
物料編號	A/C Code:	有顏色鋁料(Kg):	218758.70	無顏色鋁料(Kg):	38500.50	V.F.總(米²):	19779.42

序號	修改標示	物料編號	鋁料名稱	顏色	合金狀態	長度(mm)	數量(支)		重量(Kgs)		V.F.(米²)		備注	廠文料補訂
							實用	後備	Kg/M	總重量	米²/米	Total_V.F.		
29		X85997	110*60*12mm平窗碼	FINISH :ALODINE	6061-T6	5800	83	5	7.277	3714.181			需刨牙	2
30		X85998	直位掛碼	FINISH :ALODINE	6061-T6	5800	194	6	5.817	6747.720				
31		X85999	轉角掛碼	FINISH :ALODINE	6061-T6	5800	6	2	7.394	343.082				4
32		X86000	60*8鋁介子	FINISH :ALODINE	6061-T6	5800	89	6	1.136	625.936			地臺碼用	2
33		X86001	48*8鋁介子	FINISH :ALODINE	6061-T6	5800	84	5	0.897	463.031			地臺碼用	
34		X86002	頂橫U型套芯	FINISH :ALODINE	6061-T6	5800	99	4	2.507	1497.682				
35		JM1001	50*50*5mm鋁角	FINISH :ALODINE	6063-T5	5800	42	3	1.390	362.790			組裝窗玉碼仔	
36		JMF00828	33*30*3mm鋁槽	FINISH :ALODINE	6063-T5	5600	168	4	1.124	1082.637			用壁夾40X30X3mm鋁通改	
37	(建議開模)		轉角鋁槽	FINISH :ALODINE	6063-T5	5600	5	2	1.106	43.355			轉角用欄河槽	
38		JM1030	50*30*3mm鋁角	FINISH :ALODINE	6063-T5	5800	16	2	0.676	70.574			欄河槽用鋁角	6
39		JM1079	75*75*6鋁角	FINISH :ALODINE	6063-T5	5800	7	2	2.539	132.536			T1石材面板支撐用	
40		JMF0032R30	100*50*3鋁通	FINISH :ALODINE	6063-T5	5100	29	5	2.528	438.355			T1石材面板支撐用	
41		X84589	Z字碼	FINISH :ALODINE	6063-T5	5800	325	15	0.194	382.568			300c/c, (L=50)	
42	(建議開模)		雙拼Z字碼	FINISH :ALODINE	6063-T5	6400	631	19	0.170	707.200			通長	
43	(建議開模)		雙拼Z字碼	FINISH :ALODINE	6063-T5	3600	622	18	0.170	391.680			通長	
44		JM1038	20*15*3mm鋁角	FINISH :ALODINE	6063-T5	5400	25	5	0.281	45.522			轉角位收背板	
45		JMA0439	19*19*3mm鋁角	FINISH :ALODINE	6063-T5	6400	650	15	0.308	1310.848			固定防水件到牆面	
45a		JMA0439	19*19*3mm鋁角	FINISH :ALODINE	6063-T5	3600	622	13	0.308	704.088			固定防水件到牆面	
46		JM1015	25x25x3mm鋁角	FINISH :ALODINE	6063-T5	3600	68	7	0.413	111.510			T1壓-4101生邊企用	
47	待香港確定	BT4031	12x3mm鋁巴	FINISH :ALODINE	6063-T5	5400	207	13	0.106	125.928			扇撐加力巴用	
48		X85349	加力骨	FINISH :ALODINE	6063-T6	5100	171	4	1.318	1176.315			鋁板用	
49		X86167	窗玉企料	金屬古銅色JM0213457(3 漆)	6063-T6	4550	577	13	1.257	3374.417	0.285	765.11	標準層分格1480用	33
50		X86167	窗玉企料	金屬古銅色JM0213457(3 漆)	6063-T6	5450	373	12	1.257	2657.500	0.285	598.00	非標準層分格大于1480用	
51		X86168	轉角窗玉企料	金屬古銅色JM0213457(3 漆)	6063-T6	5450	27	3	1.439	235.277	0.329	53.84	轉角窗玉企用	2
52		X86169	窗玉橫料	金屬古銅色JM0213457(3 漆)	6063-T6	5800	407	23	1.599	3987.906	0.33	824.07		

 美特鋁質有限公司 MIDI Aluminum Fabricator Ltd.	工程號: J-853 地盤名稱: 九龍延坪道6542號新界工業園		計算:	付吉宁/謝永林	日期: 2021.10.31	送呈:	胡哥
	項目類別: 單元式幕牆 A/C Code:		核對:	謝永林	日期: 2021.11.02	副本:	
鋁型材B.M.表 BM編號:		批准:		有顏色鋁料(Kg): 218758.70	日期:	無顏色鋁料(Kg): 38500.50	V.F.總(米³): 19779.42

序號	修改標示	物料編號	鋁料名稱	顏色	合金狀態	長度 (mm)	數量 (支)		重量(Kgs)		V.F.(米³)		備注	廠欠料補訂
							實用	後備	Kg/M	總重量	米²/米	Total_V.F.		
53		X86165	轉角鋁槽	鉻化	6063-T6	5600	5	2	7	1.123	44.022		轉角用欄河槽	1
								合計:	15951		257259.20	19779.42		

	美特鋁質有限公司 MIDI Aluminum Fabricator Ltd.	工程號: J-853	計算:	付吉宁/謝永林	日期: 2022.12.12	送呈:	胡哥
	地盤名稱: 九龍延坪道6542号新界工业园	核對:	謝永林	日期: 2022.12.16	副本:		
鋁型材B.M.表		項目類別: 单元式幕牆 (余下特式層收尾數)	批准:			此BM依據E15161-C (第9版) 施工图計算	
A/C Code:			有顏色鋁料(Kg):	8234.27	無顏色鋁料(Kg):	1734.13	V.F總(米²): 1006.90

序號	修改標示	物料編號	鋁料名稱	顏色	合金狀態	長度 (mm)	數量 (支)		重量(Kgs)		V.F.(米²)		備注
							實用	後備	Kg/M	總重量	米²/米	Total_V.F.	
1		X85972	梗母企	金屬古銅色,IMQ213457 (3塗)	6063-T6	6400	5	0	5.585	178.720	0.417	13.355	標準層一開二
2		X85973	生公企	金屬古銅色,IMQ213457 (3塗)	6063-T6	6400	7	0	5.635	252.448	0.457	20.465	標準層一開二
3		X85973	生公企	金屬古銅色,IMQ213457 (3塗)	6063-T6	3600	24	3	5.635	547.722	0.457	44.401	用於3400-3500层高
4		X85974	生母企	金屬古銅色,IMQ213457 (3塗)	6063-T6	6400	4	0	4.983	127.565	0.435	11.138	標準層一開二
5		X85974	生母企	金屬古銅色,IMQ213457 (3塗)	6063-T6	3600	19	3	4.983	394.654	0.435	34.458	用於3400-3500层高
6		X85975	梗邊企	金屬古銅色,IMQ213457 (3塗)	6063-T6	6400	9	0	7.044	405.734	0.538	31.007	標準層一開二
7		X85975	梗邊企	金屬古銅色,IMQ213457 (3塗)	6063-T6	3400	2	0	7.044	47.899	0.538	3.661	用於3300层高
8		X85975	梗邊企	金屬古銅色,IMQ213457 (3塗)	6063-T6	3600	1	3	7.044	101.434	0.538	7.752	用於3400-3500层高
9		X85976	生邊企	金屬古銅色,IMQ213457 (3塗)	6063-T6	3600	18	3	7.018	530.561	0.626	47.360	用於3400-3500层高
10		X85982	頂橫	金屬古銅色,IMQ213457 (3塗)	6063-T5	5800	13	3	7.373	684.214	0.603	55.95	
11		X85983	雙梗橫	金屬古銅色,IMQ213457 (3塗)	6063-T6	5800	4	2	6.797	236.536	0.584	20.31	
12		X85984	上梗下生中橫	金屬古銅色,IMQ213457 (3塗)	6063-T6	5800	10	2	7.046	490.402	0.587	40.83	
13		X85985	上生下梗中橫	金屬古銅色,IMQ213457 (3塗)	6063-T6	5800	9	2	6.644	423.887	0.556	35.49	
14		X85993	轉角生玻骨(單玻)	金屬古銅色,IMQ213457 (3塗)	6063-T6	5600	5	2	2.171	85.103	0.230	9.03	
15		X85995	轉角生玻骨(雙玻)	金屬古銅色,IMQ213457 (3塗)	6063-T6	5500	2	2	1.412	31.064	0.230	5.07	
16		X85987	生玻企(單玻)	金屬古銅色,IMQ213457 (3塗)	6063-T6	5600	7	5	1.734	116.525	0.258	17.33	
17		X85990	生玻企(雙玻)	金屬古銅色,IMQ213457 (3塗)	6063-T6	5500	12	5	1.129	105.562	0.171	15.97	
18		X85991	梗玻骨(單玻)	金屬古銅色,IMQ213457 (3塗)	6063-T6	5600	57	10	1.000	375.200	0.084	31.48	
19		X85988	玻璃扣蓋(帶膠條位)	金屬古銅色,IMQ213457 (3塗)	6063-T6	5800	40	15	0.815	259.985	0.121	38.72	裝擋水膠條
20		X85989	玻璃扣蓋	金屬古銅色,IMQ213457 (3塗)	6063-T6	5800	166	20	0.775	836.070	0.112	121.08	
21		X86167	窗玉企料	金屬古銅色,IMQ213457 (3塗)	6063-T6	4550	26	10	1.257	205.897	0.285	46.68	標準層分格1480用
22		X86167	窗玉企料	金屬古銅色,IMQ213457 (3塗)	6063-T6	5450	55	10	1.257	445.292	0.285	100.96	非標準層分格用
23		X86168	轉角窗玉企	金屬古銅色,IMQ213457 (3塗)	6063-T6	5450	8	3	1.439	86.268	0.329	19.74	轉角生窗企用
24		X86169	窗玉橫料	金屬古銅色,IMQ213457 (3塗)	6063-T6	5800	75	5	1.599	741.936	0.330	153.31	

 美特鋁質有限公司 MIDI Aluminum Fabricator Ltd.	工程號: J-853	計算:	付吉宁/謝永林	日期:	2022.12.12	送呈:	胡哥
	地盤名稱: 九龍延坪道6542號新界工業園	核對:	謝永林	日期:	2022.12.16	副本:	
	項目類別: 單元式幕牆 (余下特式層收尾數)	批准:		日期:		此BM依據E15161-C(第9版)施工圖計算	
	A/C Code:	有顏色鋁料(Kg):	8234.27	無顏色鋁料(Kg):	1734.13	V.F總(米²):	1006.90

序號	修改標示	物料編號	鋁料名稱	顏色	合金狀態	長度 (mm)	數量 (支)		重量 (Kgs)		V.F.(米²)		備注
							實用	後備	Kg/M	總重量	米²/米	Total_V.F.	
25		X85964	拉巴	金屬古銅色JM213457 (3塗)	6063-T6	5800	95	30	0.164	118.900	0.050	36.25	窗玉用
26		X85997	110*60*12mm平臺碼	FINISH :ALODINE	6061-T6	5800	2	2	7.277	168.826			需刨牙
27		X85998	直位掛碼	FINISH :ALODINE	6061-T6	5800	9	3	5.817	404.863			
28		X85999	轉角掛碼	FINISH :ALODINE	6061-T6	5800	6	1	7.394	300.196			
29		X86000	60*8鋁介子	FINISH :ALODINE	6061-T6	5800	2	2	1.136	26.355			地臺碼用
30		X86002	頂橫U型套芯	FINISH :ALODINE	6061-T6	5800	10	2	2.507	174.487			
31		JMA0009	50*50*4mm鋁角	FINISH :ALODINE	6063-T5	5800	4	2	1.124	39.115			組裝窗玉碼仔
32		JMFG0828	33*30*3mm鋁槽	FINISH :ALODINE	6063-T5	5600	42	8	1.124	314.720			用堅美40X30X3mm鋁通改
33		X86165	轉角鋁槽	FINISH :ALODINE	6063-T5	5600	3	2	1.106	30.968			轉角用欄河槽
34		X84589	Z字碼	FINISH :ALODINE	6063-T5	5800	225	15	0.194	270.048			300c/c, (L=50)
35		JM3054	80*50*3鋁通	金屬古銅色JM213457 (3塗)	6063-T6	5800	12	3	2.177	189.399	0.26	22.620	石材裝飾位用
36		JMFG0158	120*50*3鋁通	金屬古銅色JM213457 (3塗)	6063-T6	5800	4	2	2.880	100.224	0.34	11.832	石材裝飾位用
37		JM3034	25*25*3鋁通	金屬古銅色JM213457 (3塗)	6063-T6	5800	5	2	0.772	31.343	0.10	4.060	T1-下分格712.5用
38		JM1030	50*30*3鋁角	金屬古銅色JM213457 (3塗)	6063-T6	5800	16	2	0.676	70.574	0.063	6.577	石材裝飾位用
39		BT4052	21.5x2mm鋁巴	FINISH :ALODINE	6063-T6	5800	16	2	0.126	13.154			石材裝飾位鋁角墊巴
40		JM1038	20*15*3mm鋁角	FINISH :ALODINE	6063-T5	5400	2	1	0.281	4.552			轉角位收背板
41								合計:		9968.40		1006.90	

# J-853单元式幕墙铝料模图(1)

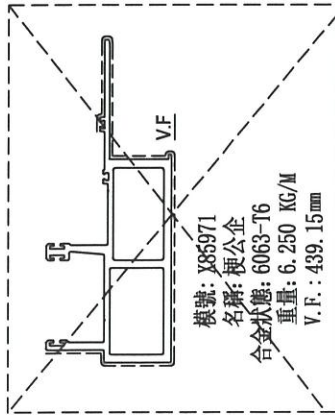

模號: X85971  
名稱: 梗公企  
合金狀態: 6063-T6  
重量: 6.250 KG/M  
V.F.: 439.15mm

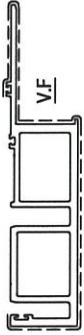

模號: X85972  
名稱: 梗母企  
合金狀態: 6063-T6  
重量: 5.585 KG/M  
V.F.: 417.34mm

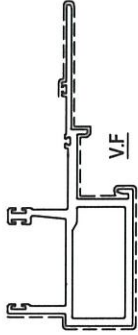

模號: X85973  
名稱: 生公企  
合金狀態: 6063-T6  
重量: 5.635 KG/M  
V.F.: 456.80mm



模號: X85974  
名稱: 生母企  
合金狀態: 6063-T6  
重量: 4.983 KG/M  
V.F.: 435.07mm

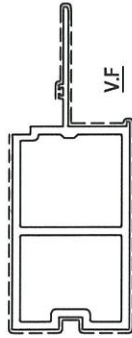

模號: X85975  
名稱: 梗边企  
合金狀態: 6063-T6  
重量: 7.044 KG/M  
V.F.: 538.32mm

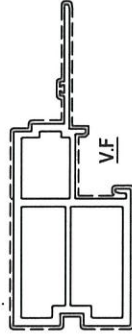

模號: X85976  
名稱: 生边企  
合金狀態: 6063-T6  
重量: 7.018 KG/M  
V.F.: 626.45mm

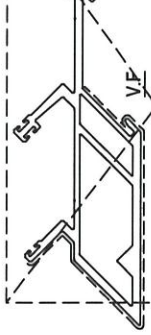

模號: X85977  
名稱: 转角公企  
合金狀態: 6063-T6  
重量: 7.128 KG/M  
V.F.: 468.69mm

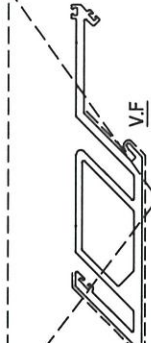

模號: X85978  
名稱: 转角母企  
合金狀態: 6063-T6  
重量: 6.313 KG/M  
V.F.: 462.46mm

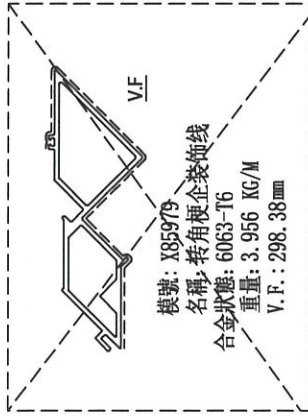

模號: X85979  
名稱: 转角梗企裝飾綫  
合金狀態: 6063-T6  
重量: 3.956 KG/M  
V.F.: 298.38mm

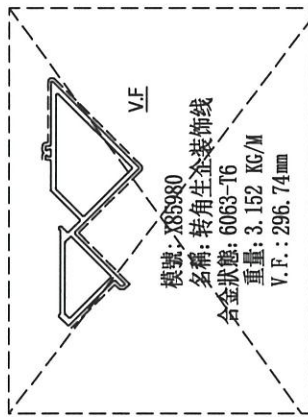

模號: X85980  
名稱: 转角生企裝飾綫  
合金狀態: 6063-T6  
重量: 3.152 KG/M  
V.F.: 296.74mm

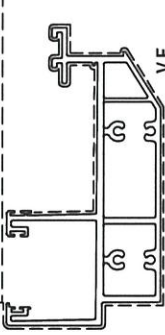

模號: X85982  
名稱: 頂橫  
合金狀態: 6063-T5  
重量: 7.373 KG/M  
V.F.: 602.87mm

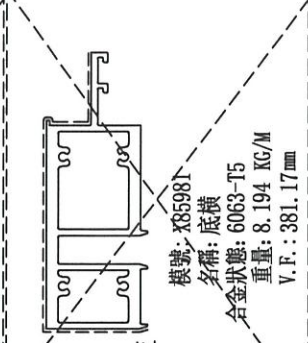

模號: X85981  
名稱: 底橫  
合金狀態: 6063-T5  
重量: 8.194 KG/M  
V.F.: 381.17mm

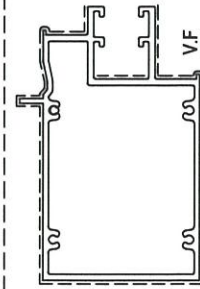

模號: X85983  
名稱: 双梗橫  
合金狀態: 6063-T6  
重量: 6.797 KG/M  
V.F.: 583.68mm

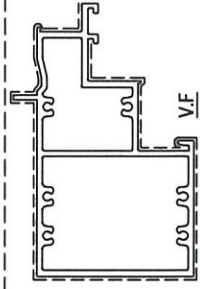

模號: X85984  
名稱: 上梗下生中橫  
合金狀態: 6063-T6  
重量: 7.046 KG/M  
V.F.: 586.69mm

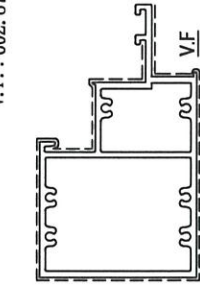

模號: X85985  
名稱: 上生下梗中橫  
合金狀態: 6063-T6  
重量: 6.644 KG/M  
V.F.: 556.22mm

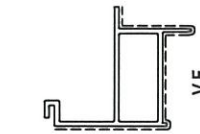

模號: X85993  
名稱: 轉角生玻骨(單玻)  
合金狀態: 6063-T6  
重量: 2.171 KG/M  
V.F.: 230.42mm



模號: X85995  
名稱: 轉角生玻骨(雙玻)  
合金狀態: 6063-T6  
重量: 1.412 KG/M  
V.F.: 230.42mm

# J-853单元式幕墙铝料模圖 (2)

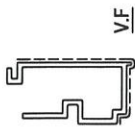

模號: X85987  
名稱: 生玻企(單玻)  
合金狀態: 6063-T6  
重量: 1.734 KG/M  
V.F.: 257.95mm

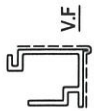

模號: X85990  
名稱: 生玻企(雙玻)  
合金狀態: 6063-T6  
重量: 1.129 KG/M  
V.F.: 170.75mm



模號: X85991  
名稱: 梗玻骨(單玻)  
合金狀態: 6063-T6  
重量: 1.000 KG/M  
V.F.: 83.89 mm



模號: X85988  
名稱: 玻璃扣蓋(帶膠條位)  
合金狀態: 6063-T6  
重量: 0.815 KG/M  
V.F.: 121.39mm



模號: X85989  
名稱: 玻璃扣蓋  
合金狀態: 6063-T6  
重量: 0.775 KG/M  
V.F.: 112.24mm

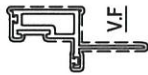

模號: X86167  
名稱: 窗玉企料  
合金狀態: 6063-T6  
重量: 1.257 KG/M  
V.F.: 285.01mm

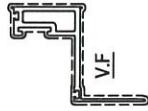

模號: X86168  
名稱: 轉角窗玉企  
合金狀態: 6063-T6  
重量: 1.439 KG/M  
V.F.: 329.27mm



模號: X86169  
名稱: 窗玉橫料  
合金狀態: 6063-T6  
重量: 1.599 KG/M  
V.F.: 330.42mm

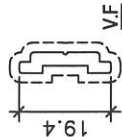

模號: X85964  
名稱: 拉巴  
合金狀態: 6063-T6  
重量: 0.164 KG/M  
V.F.: 49.88 mm

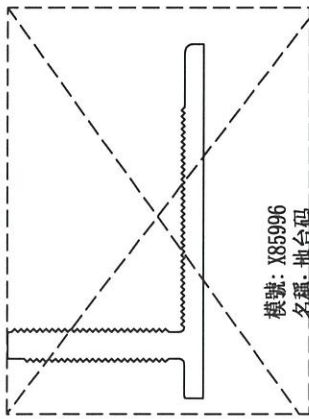

模號: X85996  
名稱: 地台碼  
合金狀態: 6061-T6  
重量: 13.394KG/M  
V.F.: 0 mm

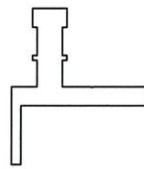

模號: X85998  
名稱: 百位掛碼  
合金狀態: 6061-T6  
重量: 5.817 KG/M  
V.F.: 0 mm

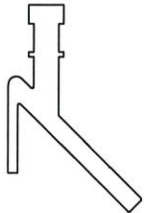

模號: X85999  
名稱: 轉角掛碼  
合金狀態: 6061-T6  
重量: 7.394 KG/M  
V.F.: 0 mm

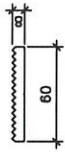

模號: X86000  
名稱: 60\*6mm鋁介子  
合金狀態: 6061-T6  
重量: 1.136 KG/M  
V.F.: 0 mm

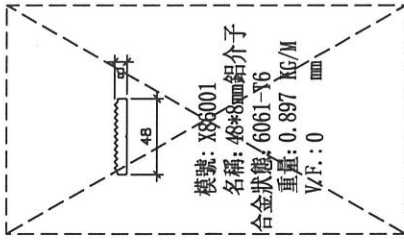

模號: X86001  
名稱: 40\*8mm鋁介子  
合金狀態: 6061-T6  
重量: 0.897 KG/M  
V.F.: 0 mm



模號: X86002  
名稱: 頂橫U型套芯  
合金狀態: 6061-T6  
重量: 2.507 KG/M  
V.F.: 0 mm

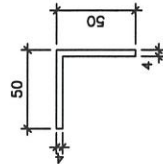

模號: JMA0009  
名稱: 50\*50\*4mm鋁角(窗玉碼仔)  
合金狀態: 6063-T5  
重量: 1.124 KG/M  
V.F.: 0 mm

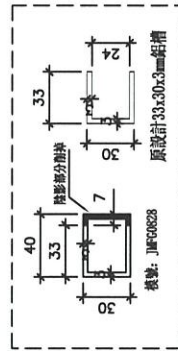

模號: JMF0828  
名稱: 33\*30\*3鋁槽  
合金狀態: 6063-T5  
重量: 1.124 KG/M  
V.F.: 0 mm

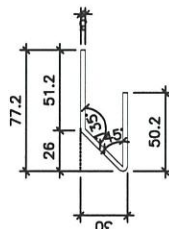

模號: X86165  
名稱: 轉角鋁槽  
合金狀態: 6063-T5  
重量: 1.106 KG/M  
V.F.: 0 mm

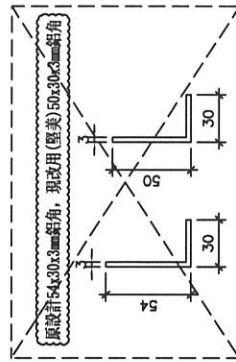

模號: JM1030  
名稱: 50\*30\*3mm控河碼仔  
合金狀態: 6063-T5  
重量: 0.676 KG/M  
V.F.: 0 mm

# J-853单元式幕牆鋁料模圖(3)



模號: X84589  
 名稱: Z字碼  
 合金狀態: 6063-T5  
 重量: 0.194 KG/M  
 V.F.: 0 mm

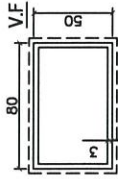

模號: JM3054  
 名稱: 80\*50\*3鋁通  
 合金狀態: 6063-T6  
 重量: 2.177 KG/M  
 V.F.: 260 mm



模號: JMF0158  
 名稱: 120\*50\*3鋁通  
 合金狀態: 6063-T6  
 重量: 2.88 KG/M  
 V.F.: 340 mm

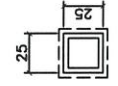

模號: JM3034  
 名稱: 25\*25\*3mm鋁通  
 合金狀態: 6063-T6  
 重量: 0.772 KG/M  
 V.F.: 100 mm

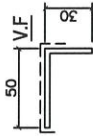

模號: JM1030  
 名稱: 50\*30\*3mm鋁角  
 合金狀態: 6063-T6  
 重量: 0.676 KG/M  
 V.F.: 63 mm



模號: BT4052  
 名稱: 21.5\*2mm鋁巴  
 合金狀態: 6063-T6  
 重量: 0.126 KG/M  
 V.F.: 0 mm

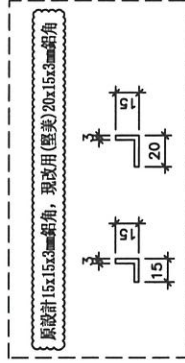

模號: JM1038  
 名稱: 20\*15\*3轉角收背板碼仔  
 合金狀態: 6063-T5  
 重量: 0.281 KG/M  
 V.F.: 0 mm