

美特鋁質有限公司

MIDI ALUMINIUM FABRICATOR LTD.



工程指示 / 要求簡箋 ENGINEER INSTRUCTIONS(E.I.)

工程指示編號:	EI- 4810	修改版本:	-
	HK- 1021		
工程編號:	J 853	工程名稱:	大窩坪 (延坪道)
收件人:	Maggie Lor	發件人:	Edwin Ho
工程項目:	地盤用冷氣格柵鐵件生產及出貨	日期:	24/06/2022

<input type="checkbox"/> 原合約工程包	<input type="checkbox"/> 原合約工程加 / 減賬 QT-	<input type="checkbox"/> 新工程報價 QT-
---------------------------------	--	------------------------------------

信件批核號碼/圖紙參考編號:	批核模具圖紙編號:
客戶指示附件:	管理內部批簽署:

<input type="checkbox"/> 初步鋁料 B.M.	<input type="checkbox"/> 加工拆圖, 然後生產	<input type="checkbox"/> 尺寸表
<input type="checkbox"/> 正式鋁料 B.M.	<input type="checkbox"/> 技術上資料/指示	<input type="checkbox"/> 報價
<input type="checkbox"/> 配件 B.M.	<input type="checkbox"/> 樣辦或貨品說明書	<input type="checkbox"/> 分判合約
<input type="checkbox"/> 其他:		

內容: 煩請根據附件BM表生產及出貨地盤用冷氣格柵鐵件, 分兩批出貨到地盤。

MO1 : 15/07/2022送到地盤。  
 MO2 : 30/09/2022送到地盤。  
 請分座數包裝出貨到地盤, 每座分2個批次到地盤 (16樓以下1個批次, 16樓及以上1個批次)。  
 需要驗焊, 100%目測, 10%磁粉。(Report名稱: Superstructure - Glass Bal. / Metal Bal.)

完成上列要求日期: 15/07/2022

國內

<input type="checkbox"/> 生產技術總監	<input type="checkbox"/> 連附件	<input type="checkbox"/> 技術部	<input type="checkbox"/> 連附件	<input type="checkbox"/> 生產部	<input type="checkbox"/> 連附件
<input type="checkbox"/> 採購部	<input type="checkbox"/> 連附件	<input checked="" type="checkbox"/> 生產統籌部	<input checked="" type="checkbox"/> 連附件	<input type="checkbox"/> 報關組	<input type="checkbox"/> 連附件
<input type="checkbox"/> 質檢部	<input type="checkbox"/> 連附件	<input type="checkbox"/> 會計部	<input type="checkbox"/> 連附件	<input type="checkbox"/> 機械設計部	<input type="checkbox"/> 連附件
<input checked="" type="checkbox"/> 香港辦	<input checked="" type="checkbox"/> 連附件	<input type="checkbox"/> 其他:			

香港

<input type="checkbox"/> 行政部	<input type="checkbox"/> 連附件	<input type="checkbox"/> 會計部	<input type="checkbox"/> 連附件	<input type="checkbox"/> 統籌部	<input type="checkbox"/> 連附件	<input type="checkbox"/> 工程部	<input type="checkbox"/> 連附件
<input type="checkbox"/> 採購部	<input type="checkbox"/> 連附件	<input type="checkbox"/> QS部	<input type="checkbox"/> 連附件	<input checked="" type="checkbox"/> 地盤管理	<input checked="" type="checkbox"/> 連附件	<input type="checkbox"/> 維修部	<input type="checkbox"/> 連附件

*發件人簽署: Edwin Ho	*組別成員批核簽署:
傳遞編號:	項目經理簽署:  24/6/2022

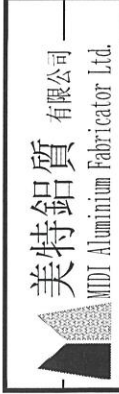

美特鋁質有限公司  
MDI Aluminium Fabricator Ltd.

地盘鐵件BM表

工程號:	J853	計算:	李傳鵬	日期:	21/04/2022	送呈:	胡哥
地盘名稱:	香港延坪道	核對:	練松文	日期:	23/04/2022	副本:	大明
項目類別:	冷气格柵	批准:	林仁安	日期:	09/06/2022		
修改版次:	A(06.09)	A/C Code:	2022/3/22	鐵件總重量KG:		14227.25	

序號	修改內容	鐵件圖號	鐵件名稱	顏色	實用	後備	總數	單位	單件 (kg)	總重量 (kg)	T16/F 樣板樓層用數量	MO1	MO2
1		J853-T1	75*100*8鐵角	熱鍍鋅	602		602	件	1.060	638.120	6支	298	298
2		J853-T3	90*90*5鐵通	熱鍍鋅	294		294	件	17.141	5039.454	3支	146	145
3		J853-T8	90*90*5鐵通	熱鍍鋅	75		75	件	20.020	1501.500	1支	37	37
4		J853-T9	90*90*5鐵通	熱鍍鋅	49		49	件	20.020	980.980		25	24
5		J853-T10-1	50*50*5鐵角	熱鍍鋅	26		26	件	2.000	52.000		13	13
6		J853-T10-2	50*50*5鐵角	熱鍍鋅	34		34	件	4.100	139.400		17	17
7		J853-T10-3	50*50*5鐵角	熱鍍鋅	1		1	件	4.400	4.400		1	0
8		J853-T10-4	50*50*5鐵角	熱鍍鋅	2		2	件	3.300	6.600		1	1
9		J853-T10-5	50*50*5鐵角	熱鍍鋅	48		48	件	1.900	91.200	1	24	23
10		J853-T10-6	50*50*5鐵角	熱鍍鋅	36		36	件	5.100	183.600	2	17	17
11		J853-T10-7	50*50*5鐵角	熱鍍鋅	32		32	件	4.900	156.800		16	16
12		J853-T10-8	50*50*5鐵角	熱鍍鋅	28		28	件	4.700	131.600		14	14
13		J853-T10-9	50*50*5鐵角	熱鍍鋅	32		32	件	2.200	70.400		16	16
14		J853-T10-10	50*50*5鐵角	熱鍍鋅	36		36	件	3.100	111.600		18	18
15		J853-T10-11	50*50*5鐵角	熱鍍鋅	36		36	件	3.700	133.200		18	18
16		J853-T10-12	50*50*5鐵角	熱鍍鋅	18		18	件	4.200	75.600		9	9
17		J853-T15-1	100*50*5鐵角(切)	熱鍍鋅	10		10	件	4.300	43.000		5	5
18		J853-T15-2	100*50*5鐵角(切)	熱鍍鋅	32		32	件	4.000	128.000	1	16	15
19		J853-T15-3	100*50*5鐵角(切)	熱鍍鋅	16		16	件	4.300	68.800		8	8

 <b>美特鋁質</b> 有限公司 MDI Aluminium Fabricator Ltd. <b>地盘鐵件BM表</b>	工程號:	J853	計算:	李傳鵬	日期:	21/04/2022	送呈:	胡哥
	地盘名稱:	香港延坪道	核對:	練松文	日期:	23/04/2022	副本:	大明
	項目類別:	冷气格柵	批准:	林仁安	日期:	09/06/2022		
	修改版次:	A(06.09)	A/C Code: 2022/3/22		鐵件總重量KG:		14227.25	

序號	修改內容	鐵件圖號	鐵件名稱	顏色	實用	後備	總數	單位	單件 (kg)	總重量 (kg)	T1 6/F 樣板樓層用數量	MO1	MO2
20		J853-T15-4	100*50*5鉄角(切)	熱鍍鋅	18		18	件	4.600	82.800		9	9
21		J853-T15R-1	100*50*5鉄角(切)	熱鍍鋅	1		1	件	13.400	13.400		1	0
22		J853-T15R-2	100*50*5鉄角(切)	熱鍍鋅	18		18	件	19.700	354.600	1	9	8
23		J853-T15R-3	100*50*5鉄角(切)	熱鍍鋅	16		16	件	4.000	64.000		8	8
24		J853-T15R-4	100*50*5鉄角(切)	熱鍍鋅	14		14	件	4.600	64.400		7	7
25		J853-T15R-5	100*50*5鉄角(切)	熱鍍鋅	9		9	件	16.600	149.400		5	4
26		J853-T15R1-1	100*50*5鉄角(切)	熱鍍鋅	1		1	件	24.200	24.200		1	0
27		J853-T15R1-2	100*50*5鉄角(切)	熱鍍鋅	16		16	件	15.500	248.000		8	8
28		J853-T15R1-3	100*50*5鉄角(切)	熱鍍鋅	16		16	件	18.700	299.200		8	8
29		J853-T15R1-4	100*50*5鉄角(切)	熱鍍鋅	14		14	件	17.700	247.800		7	7
30		J853-T15R2	100*50*5鉄角(切)	熱鍍鋅	18		18	件	14.300	257.400		9	9
31		J853-T15R3	100*50*5鉄角(切)	熱鍍鋅	18		18	件	22.800	410.400		9	9
32		J853-T14-1	100*50*5鉄角(切)	熱鍍鋅	10		10	件	4.300	43.000		5	5
33		J853-T14-2	100*50*5鉄角(切)	熱鍍鋅	32		32	件	4.000	128.000	1	16	15
34		J853-T14-3	100*50*5鉄角(切)	熱鍍鋅	16		16	件	4.300	68.800		8	8
35		J853-T14-4	100*50*5鉄角(切)	熱鍍鋅	18		18	件	4.600	82.800		9	9
36		J853-T14R-1	100*50*5鉄角(切)	熱鍍鋅	1		1	件	13.400	13.400		1	0
37		J853-T14R-2	100*50*5鉄角(切)	熱鍍鋅	18		18	件	19.700	354.600	1	9	8
38		J853-T14R-3	100*50*5鉄角(切)	熱鍍鋅	16		16	件	4.000	64.000		8	8



美特鋁質  
MDT Aluminium Fabricator Ltd.

工程號:	J853	計算:	李傳鵬	日期:	21/04/2022	送呈:	胡哥
地盤名稱:	香港延坪道	核對:	練松文	日期:	23/04/2022	副本:	大明
項目類別:	冷氣格柵	批准:	林仁安	日期:	09/06/2022		
修改版次:	A(06.09)	A/C Code:	2022/3/22	鐵件總重量KG:		14227.25	

序號	修改內容	鐵件圖號	鐵件名稱	顏色	實用	後備	總數	單位	單件 (kg)	總重量 (kg)	T1 6/F 樓層用數量	MO1	MO2
39		J853-T14R-4	100*50*5鉄角(切)	热镀锌	14		14	件	4.600	64.400		7	7
40		J853-T14R-5	100*50*5鉄角(切)	热镀锌	9		9	件	16.600	149.400		5	4
41		J853-T14R1-1	100*50*5鉄角(切)	热镀锌	1		1	件	24.200	24.200		1	0
42		J853-T14R1-2	100*50*5鉄角(切)	热镀锌	16		16	件	15.500	248.000		8	8
43		J853-T14R1-3	100*50*5鉄角(切)	热镀锌	16		16	件	18.700	299.200		8	8
44		J853-T14R1-4	100*50*5鉄角(切)	热镀锌	14		14	件	17.700	247.800		7	7
45		J853-T14R2	100*50*5鉄角(切)	热镀锌	18		18	件	14.300	257.400		9	9
46		J853-T14R3	100*50*5鉄角(切)	热镀锌	18		18	件	22.800	410.400		9	9
					合計:		1783	件	合共:	14227.254			



美特鋁質有限公司  
MIDI Aluminium Fabricator Ltd.

類別		物料號		
制圖	AN	2022/05/16	圖號	J853-T1
修改			數量	602
日期			單件重量(KG)	1.06

位置: 4006 數量: 10个  
 位置: 4001 數量: 108个  
 位置: 4002 數量: 128个  
 位置: 4003 數量: 84个  
 位置: 4004 數量: 216个  
 位置: 4007 數量: 54个

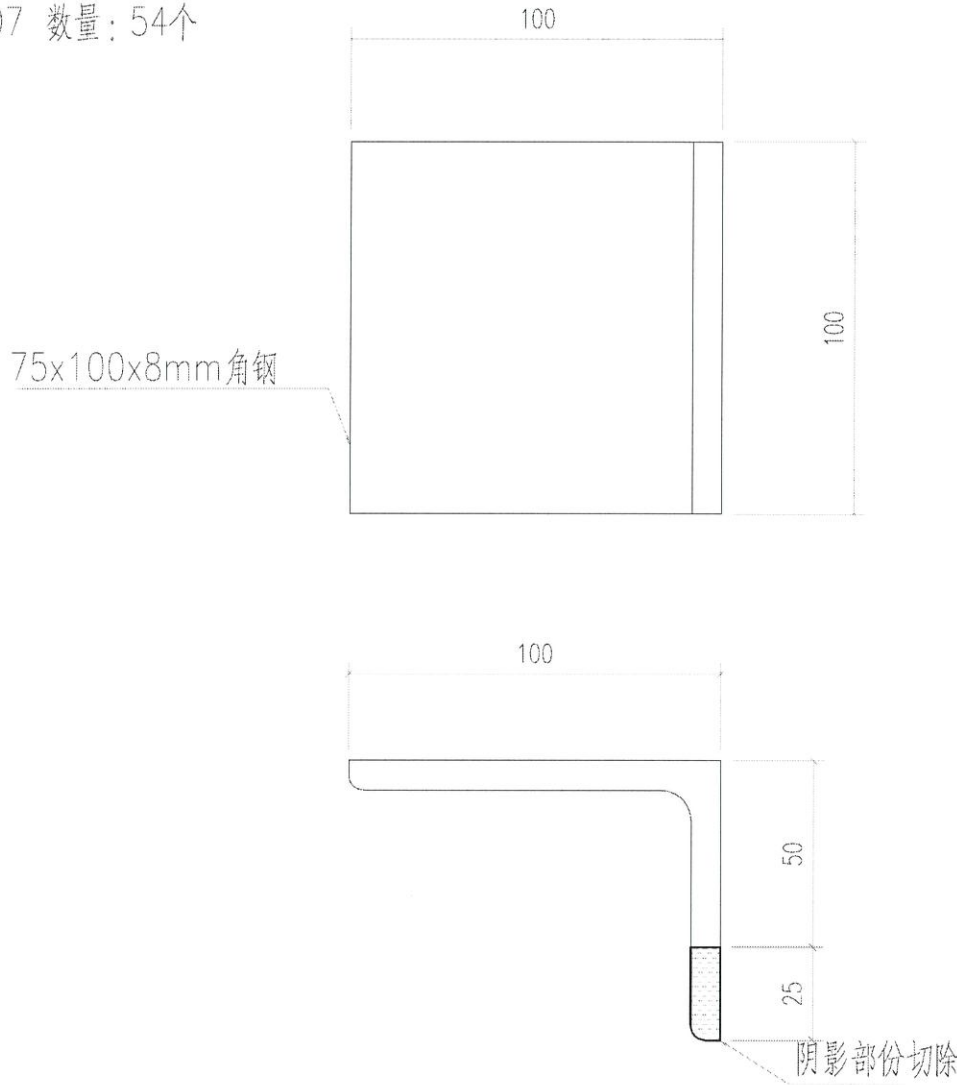

工程號	J853	地盤	香港延坪道 VMU	附件	
名稱	鐵碼	採	昂		—
材料	75x100x8mm角钢	地盤	<input checked="" type="checkbox"/>		
顏色	熱浸鍍鋅	工廠			



美特鋁質有限公司  
MIDI Aluminium Fabricator Ltd.

類別		物料號		
制圖	AN	2022/05/16	圖號	J853-T3
修改			數量	294
日期			單件重量 (KG)	17.141

位置: 4006 數量: 5支  
 位置: 4001 數量: 48支  
 位置: 4002 數量: 64支  
 位置: 4003 數量: 42支  
 位置: 4004 數量: 108支  
 位置: 4007 數量: 27支

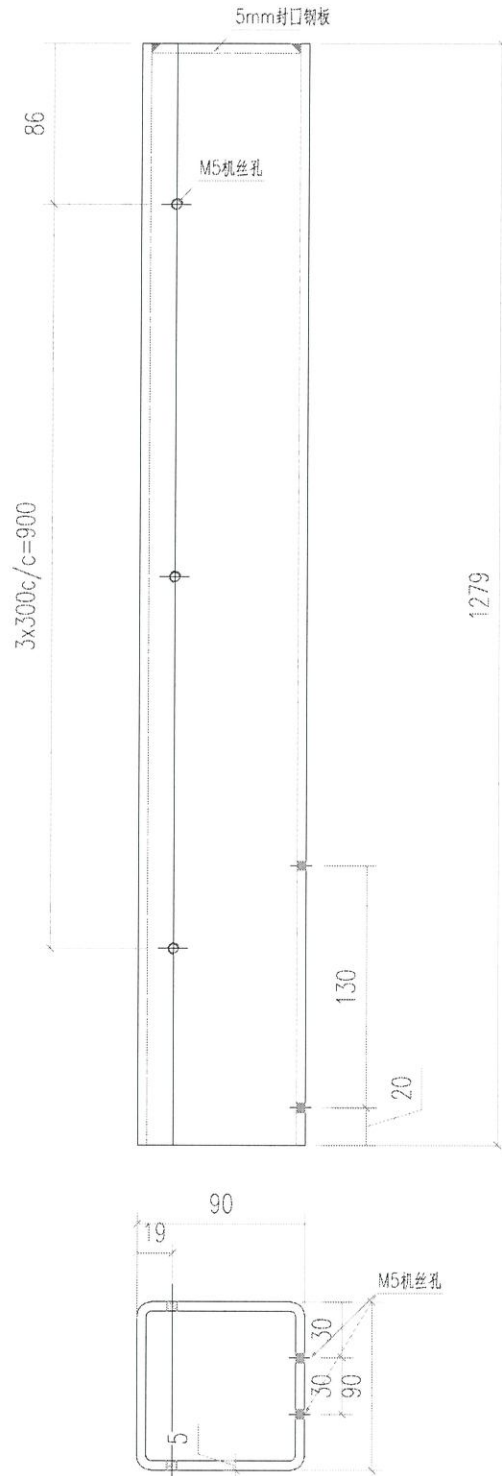

工程號	J853	地盤	香港延坪道 VMU		附件	
名稱	鋼通		採	吊		—
材料	90x90x5鋼通		地盤	<input checked="" type="checkbox"/>		
顏色	熱浸鍍鋅		工廠			



美特鋁質有限公司  
MIDI Aluminium Fabricator Ltd.

類別		物料號		
制圖	AN	2022/05/16	圖號	J853-T8
修改			數量	75
日期			單件重量 (KG)	20.02

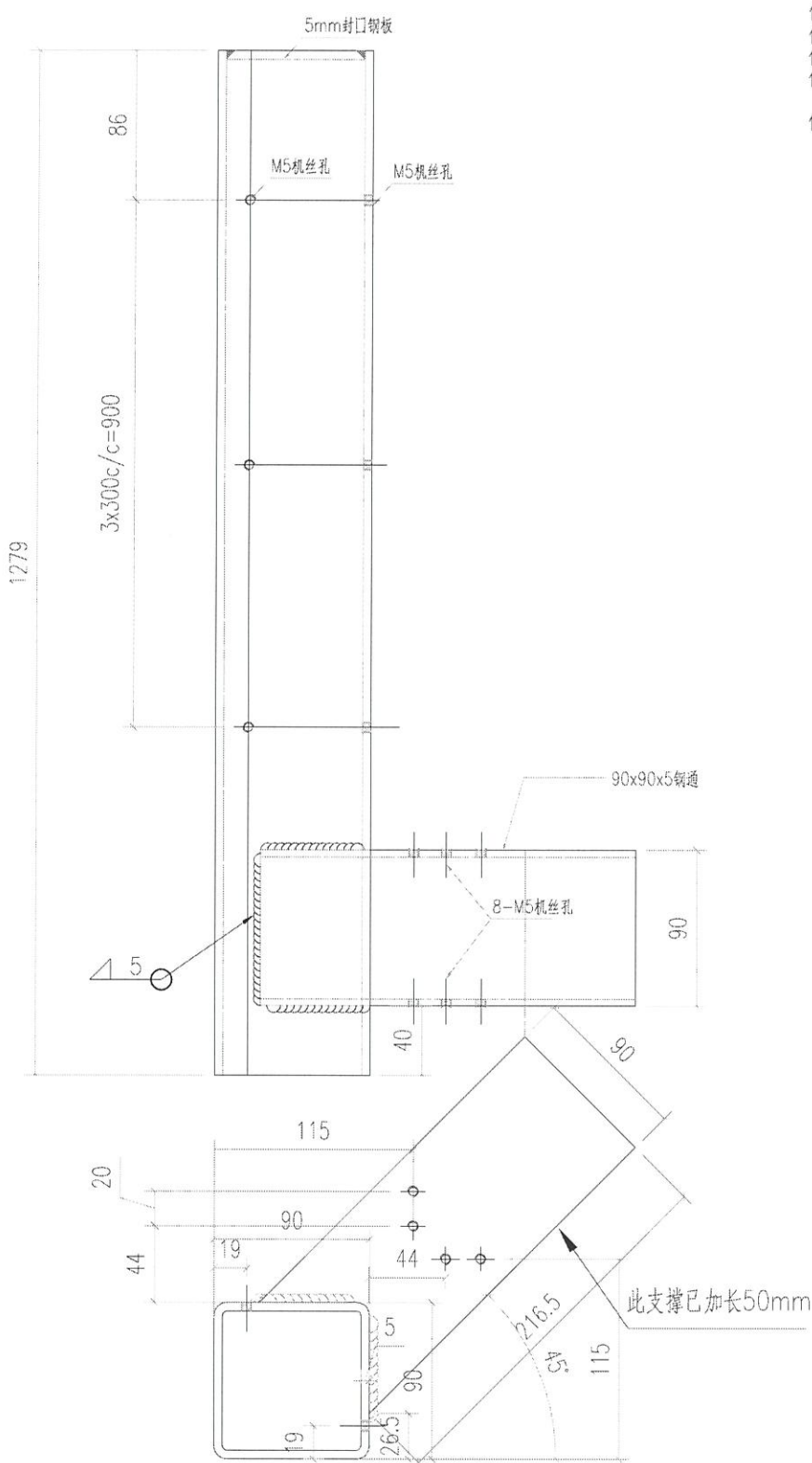

- 位置: 4006 數量: 1支
- 位置: 4001 數量: 18支
- 位置: 4002 數量: 32支
- 位置: 4003 數量: 14支
- 位置: 4007 數量: 9支

工程號	J853	地盤	香港延坪道 VMU	附 件	
名稱	鋼通	採	吊		
材料	90x90x5鋼通	地盤	✓		
顏色	熱浸鍍鋅	工廠			



美特鋁質有限公司  
MIDI Aluminium Fabricator Ltd.

類別		物料號		
制圖	AN	2022/05/16	圖號	J853-T9
修改			數量	49
日期			單件重量 (KG)	20.02

位置: 4006 數量: 1支  
位置: 4004 數量: 18支  
位置: 4002 數量: 16支  
位置: 4003 數量: 14支

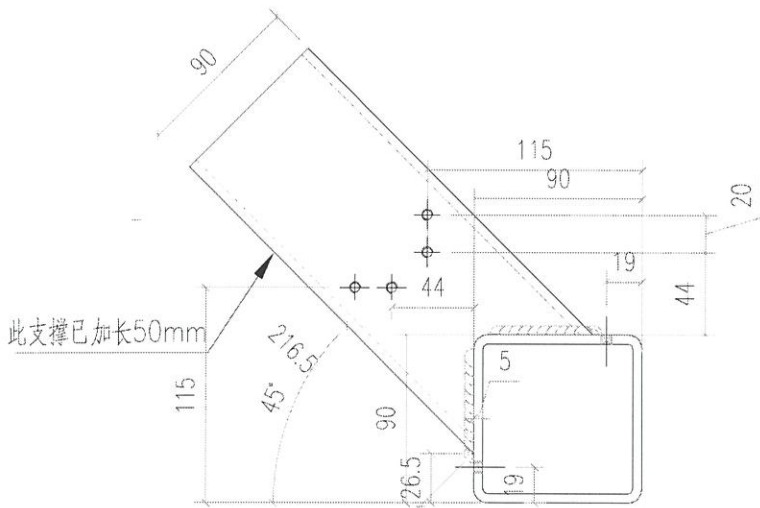
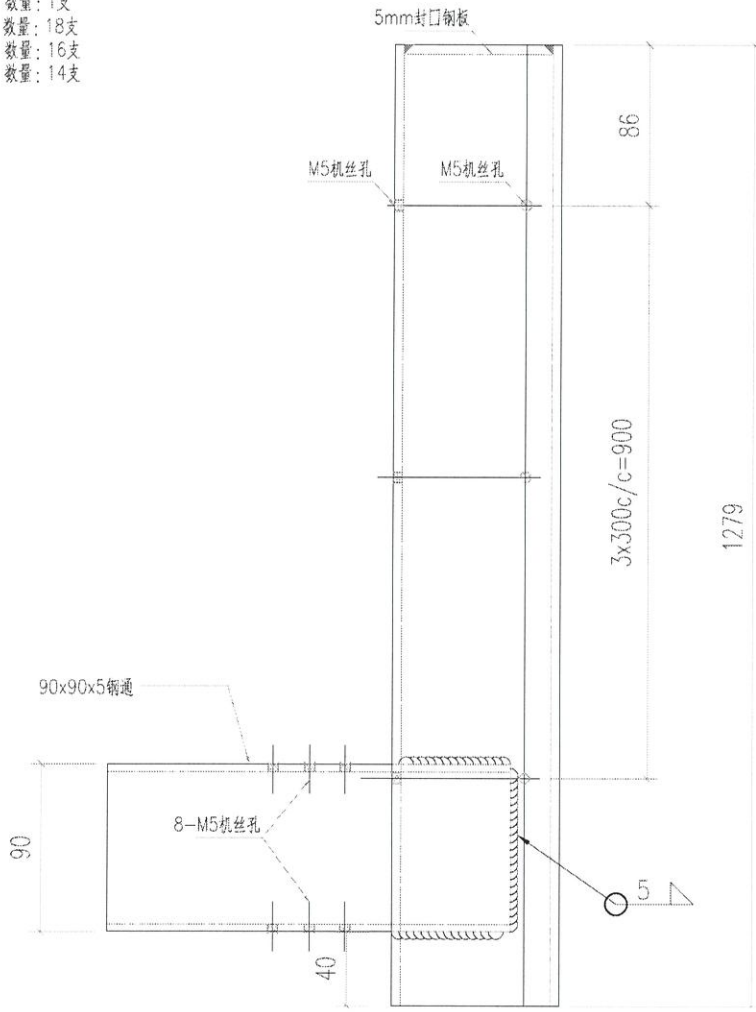

工程號	J853	地盤	香港延坪道 VMU		附件	
名稱	鋼通	採	吊			
材料	90x90x5鋼通	地盤	✓			
顏色	熱浸鍍鋅	工廠				



美特鋁質有限公司  
MIDI Aluminium Fabricator Ltd.

類別		物料號		
制圖	AN	2022/05/16	圖號	J853-T10
修改			數量	-
日期			單件重量(KG)	-

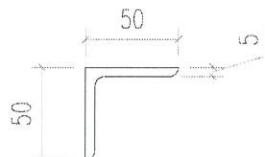
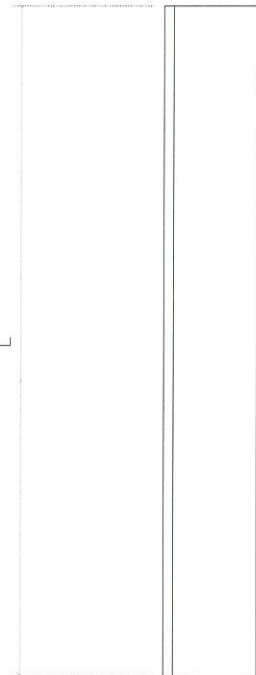

编号	L	数量	单件重量	总重量	位置
T10-1	559	26	2.0	53.2	4006/4002/4007
T10-2	1109	34	4.1	138.0	4006/4002
T10-3	1210	1	4.4	4.4	4006
T10-4	909	2	3.3	6.7	4006
T10-5	509	48	1.9	89.4	4001/4002/4003
T10-6	1384	36	5.1	182.4	4001
T10-7	1346	32	4.9	157.6	4002
T10-8	1271	28	4.7	130.3	4003
T10-9	609	32	2.2	71.3	4003/4004
T10-10	857	36	3.1	112.9	4004
T10-11	1008	36	3.7	132.8	4004
T10-12	1152	18	4.2	75.9	4007
		329		1154.9	

工程號	J853	地盤	香港延坪道 VMU	附 件	
名稱	角鋼	採	吊		-
材料	50x50x5角鋼	地盤	✓		
顏色	热浸镀锌	工廠			



美特鋁質有限公司  
MIDI Aluminium Fabricator Ltd.

類別		物料號	
制圖	AN	2022/05/16	圖號 J853-T15
修改		復核	數量 -
日期		批准	單件重量 (KG) -

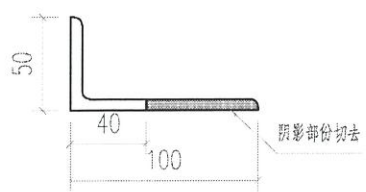
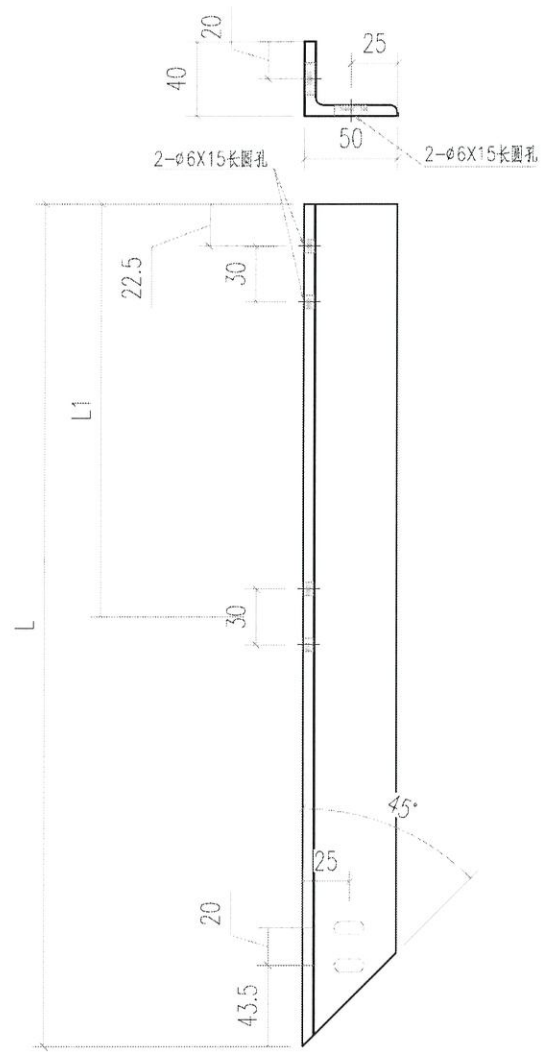
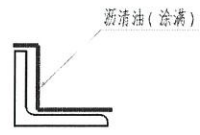

编号	L	L1	数量	单件重量	总重量	位置
T15-1	641.5	0	10	4.3	43.0	4006/4007
T15-2	591.5	0	32	4.0	127.0	4001/4003
T15-3	642	0	16	4.3	68.9	4002
T15-4	691.5	0	18	4.6	83.5	4004
			76		322.4	

工程號	J853	地盤	香港延坪道 VMU	附 件	
名稱	鋼角	採	吊		
材料	100x50x6mm鋼角	地盤	✓		
顏色	熱浸鍍鋅	工廠			



美特鋁質有限公司  
MIDI Aluminium Fabricator Ltd.

類別		物料號		
制圖	AN	2022/05/16	圖號	J853-T15R
修改			數量	-
日期			單件重量(KG)	-

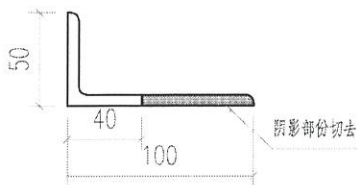
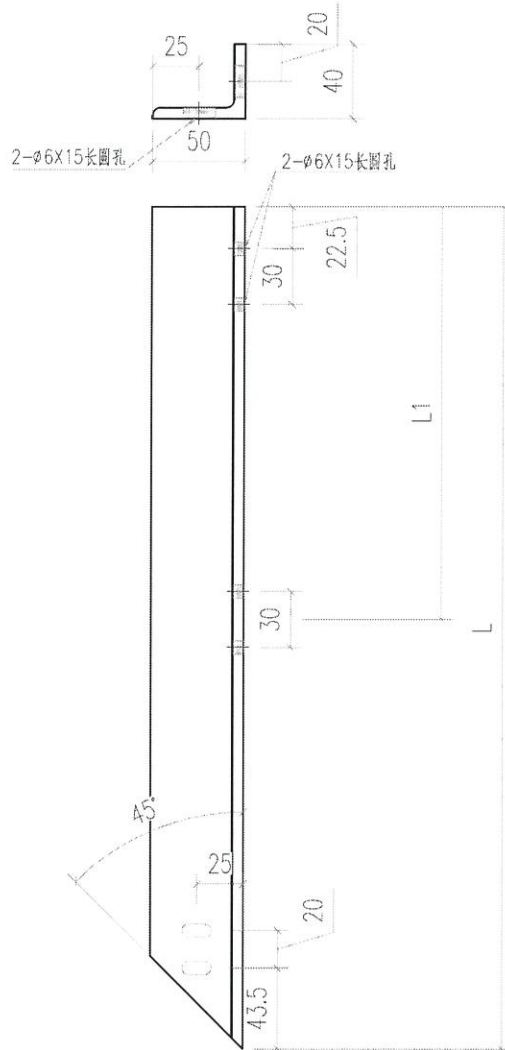

编号	L	L1	数量	单件重量	总重量	位置
T15R-1	1991.5	1037.5	1	13.4	13.4	4006
T15R-2	2941.5	1512.5	18	19.7	355.2	4001
T15R-3	591.5	0	16	4.0	63.5	4002
T15R-4	691.5	0	14	4.6	64.9	4003
T15R-5	2478.5	1281	9	16.6	149.6	4007
			58		616.6	

工程號	J853	地盤	香港延坪道 VMU		附件	
名稱	鋼角		採	昂		
材料	100x50x6mm鋼角		地盤	✓		
顏色	熱浸鍍鋅		工廠			



美特鋁質有限公司  
MIDI Aluminium Fabricator Ltd.

類別		物料號		
制圖	AN	2022/05/16	圖號	J853-T15R1
修改			數量	-
日期			單件重量 (KG)	-

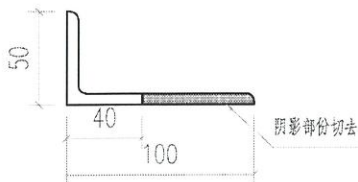
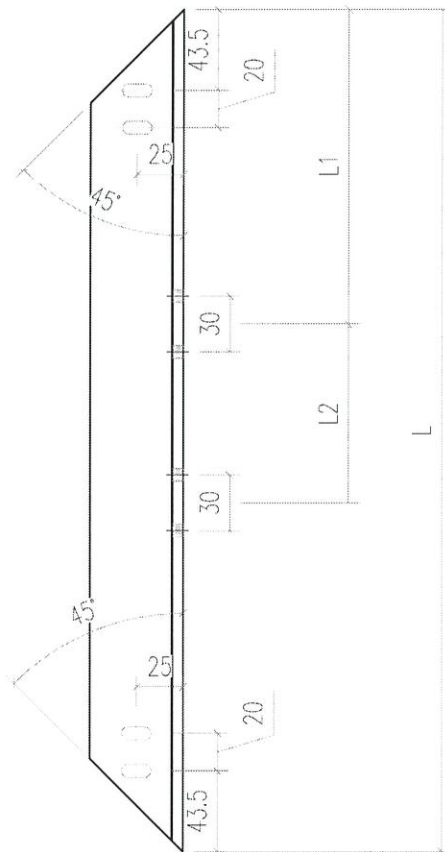
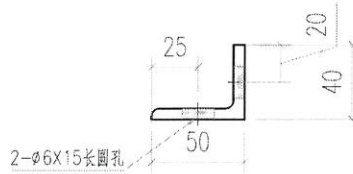
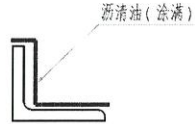

编号	L	L1	L2	数量	单件重量	总重量	位置
T15R1-1	3608	1154	1300	1	24.2	24.2	4006
T15R1-2	2308	1154	0	16	15.5	247.7	4002
T15R1-3	2783	1391.5	0	16	18.7	298.7	4002
T15R1-4	2633	1316.5	0	14	17.7	247.3	4003
				47		817.9	

工程號	J853	地盤	香港延坪道 VMU		附 件	
名稱	鋼角	採	吊			
材料	100x50x6mm鋼角	地盤	✓			
顏色	熱浸鍍鋅	工廠				



美特鋁質有限公司  
MIDI Aluminium Fabricator Ltd.

類別		物料號		
制圖	AN	2022/05/16	圖號	J853-T15R2
修改		復核	數量	18
日期		批准	單件重量 (KG)	-

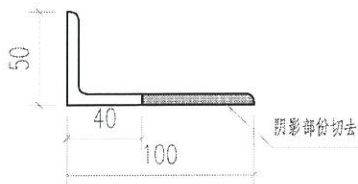
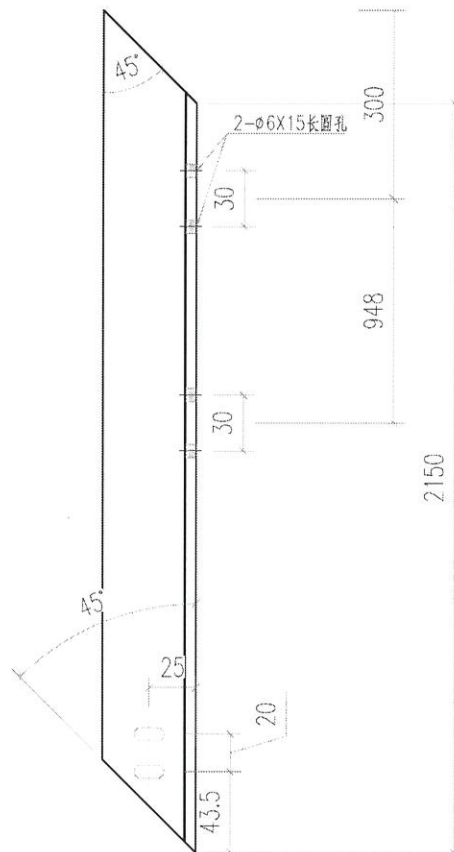
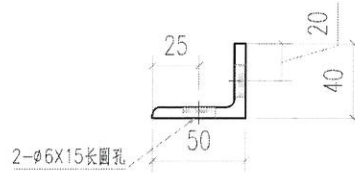
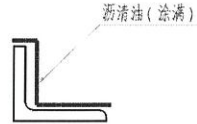

工程號	J853	地盤	香港延坪道 VMU		附 件	
名稱	鋼角		採	用		-
材料	100x50x6mm鋼角		地盤	✓		
顏色	熱浸鍍鋅		工廠			



美特鋁質有限公司  
MIDI Aluminium Fabricator Ltd.

類別		物料號		
制圖	AN	2022/05/16	圖號	J853-T15R3
修改		復核	數量	18
日期		批准	單件重量 (KG)	-

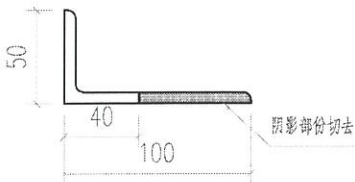
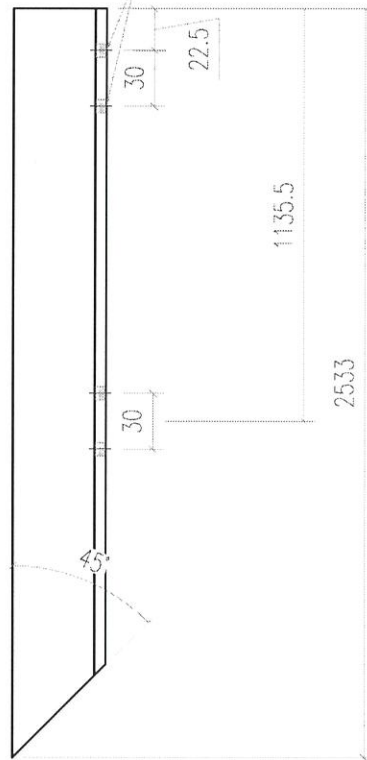
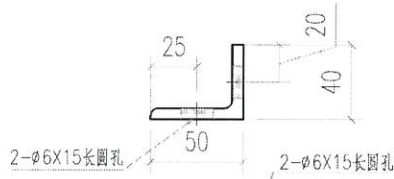
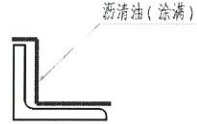

工程號	J853	地盤	香港延坪道 VMU		附 件	
名稱	鋼角		採	用		-
材料	100x50x6mm鋼角		地盤	✓		
顏色	熱浸鍍鋅		工廠			



美特鋁質有限公司  
MIDI Aluminium Fabricator Ltd.

類別		物料號		
制圖	AN	2022/05/16	圖號	J853-T14
修改			數量	-
日期			單件重量 (KG)	-

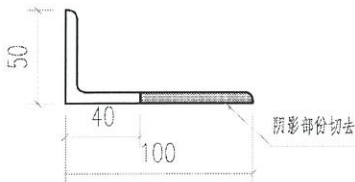
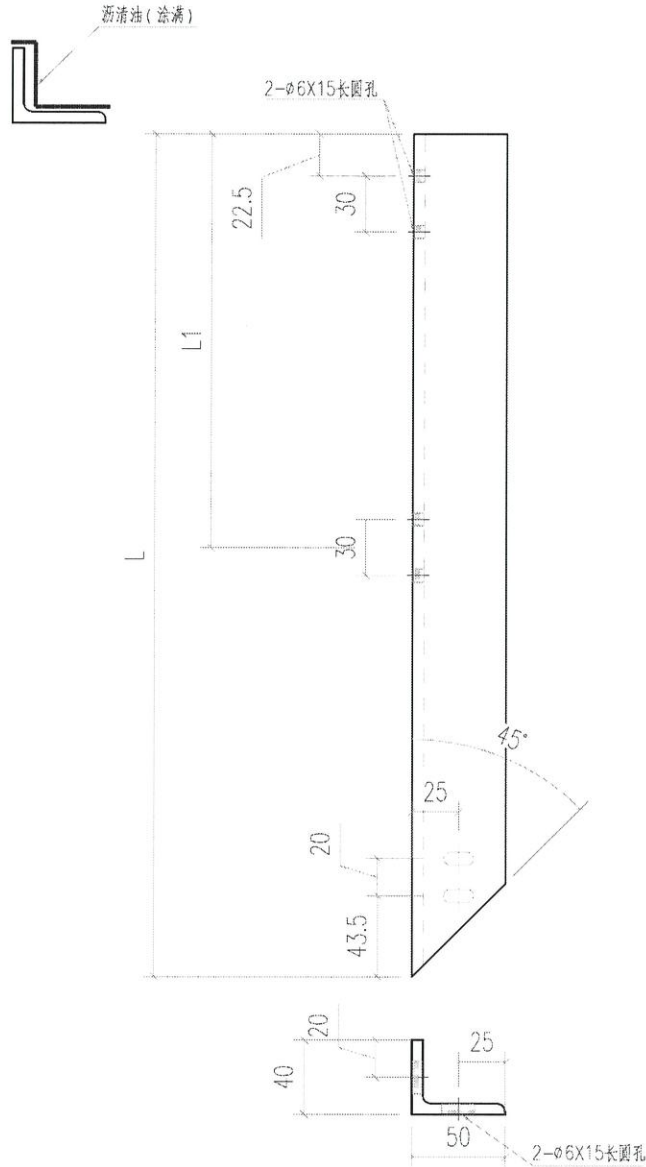

编号	L	L1	数量	单件重量	总重量	位置
T14-1	611.5	0	10	4.3	43.0	4006/4007
T14-2	591.5	0	32	4.0	127.0	4001/4003
T14-3	612	0	16	4.3	68.9	4002
T14-4	691.5	0	18	4.6	83.5	4001
			76		322.4	

工程號	J853	地盤	香港延坪道 VMU		附件	
名稱	鋼角	採	昂			
材料	100x50x6mm鋼角	地盤	✓			
顏色	熱浸鍍鋅	工廠				



美特鋁質有限公司  
MIDI Aluminium Fabricator Ltd.

類別		物料號		
制圖	AN	2022/05/16	圖號	J853-T14R
修改		復核	數量	-
日期		批准	單件重量 (KG)	-

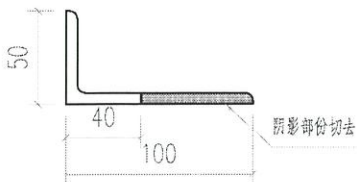
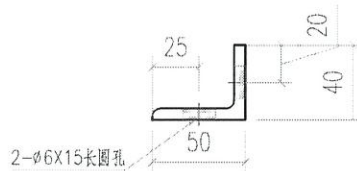
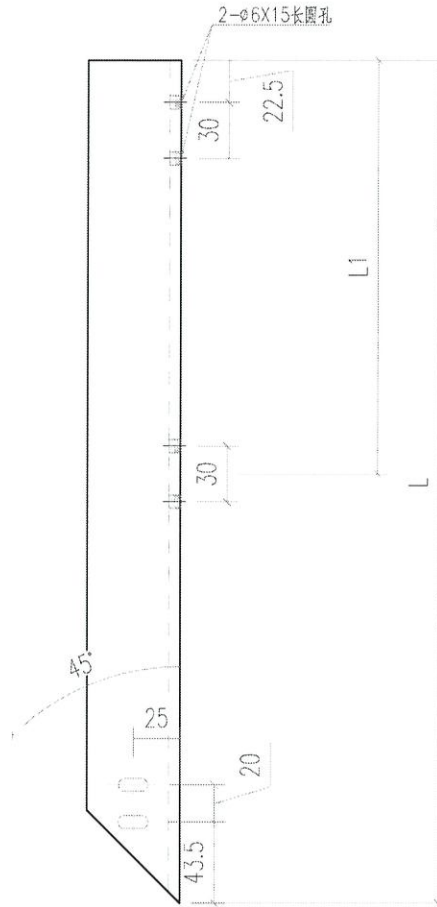
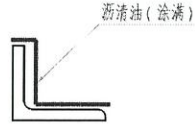

编号	L	L1	数量	单件重量	总重量	位置
T14R-1	1991.5	1037.5	1	13.4	13.4	4006
T14R-2	2941.5	1512.5	18	19.7	355.2	4001
T14R-3	591.5	0	16	4.0	63.5	4002
T14R-4	691.5	0	14	4.6	64.9	4003
T14R-5	2478.5	1281	9	16.6	149.6	4007
			58		646.6	

工程號	J853	地盤	香港延坪道 VMU		附 件	
名稱	鋼角		採	吊		-
材料	100x50x6mm鋼角		地盤	✓		
顏色	熱浸鍍鋅		工廠			



美特鋁質有限公司  
MIDI Aluminium Fabricator Ltd.

類別		物料號		
制圖	AN	2022/05/16	圖號	J853-T14R1
修改			數量	-
日期			單件重量(KG)	-

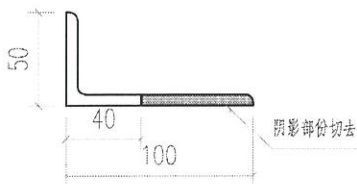
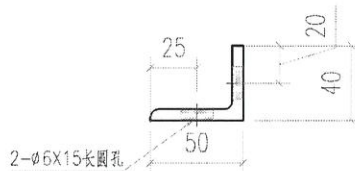
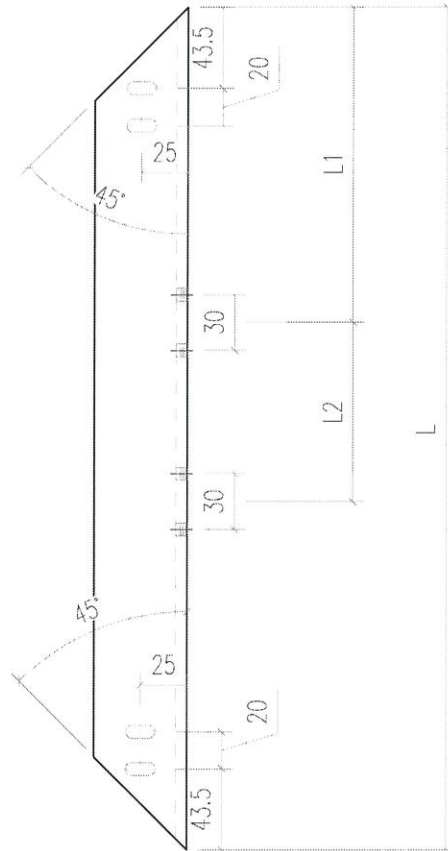
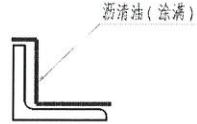

編號	L	L1	L2	數量	單件重量	總重量	位置
T14R1-1	3608	1154	1300	1	24.2	24.2	4006
T14R1-2	2308	1154	0	16	15.5	247.7	4002
T14R1-3	2783	1391.5	0	16	18.7	298.7	4002
T14R1-4	2633	1316.5	0	14	17.7	247.3	4003
				47		817.9	

工程號	J853	地盤	香港延坪道 VMU	附 件	
名稱	鋼角	採	吊		-
材料	100x50x6mm鋼角	地盤	✓		
顏色	熱浸鍍鋅	工廠			



美特鋁質有限公司  
MIDI Aluminium Fabricator Ltd.

類別		物料號		
制圖	AN	2022/05/16	圖號	J853-T14R2
修改			數量	18
日期			單件重量 (KG)	-

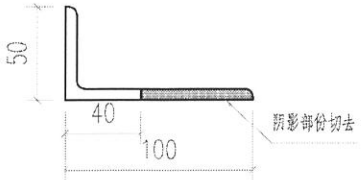
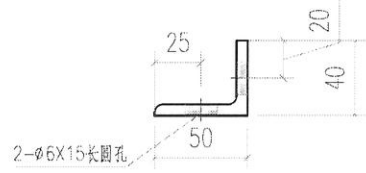
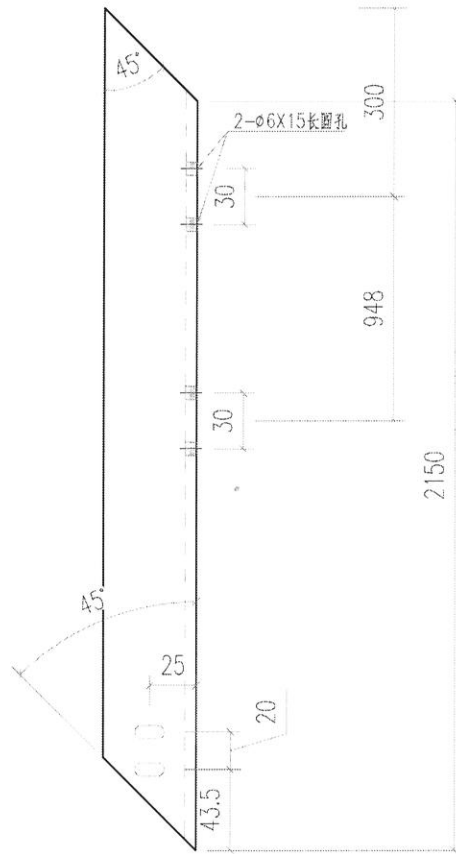
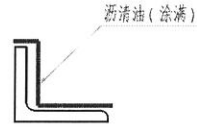

工程號	J853	地盤	香港延坪道 VMU		附 件	
名稱	鋼角		採	用		-
材料	100x50x6mm鋼角		地盤	✓		
顏色	熱浸鍍鋅		工廠			



美特鋁質有限公司  
MIDI Aluminium Fabricator Ltd.

類別		物料號		
制圖	AN	2022/05/16	圖號	J853-T14R3
修改			數量	18
日期			單件重量(KG)	-

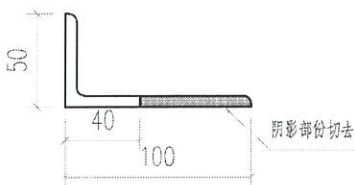
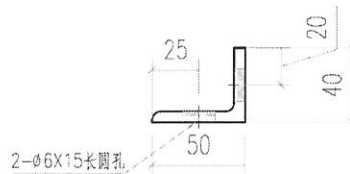
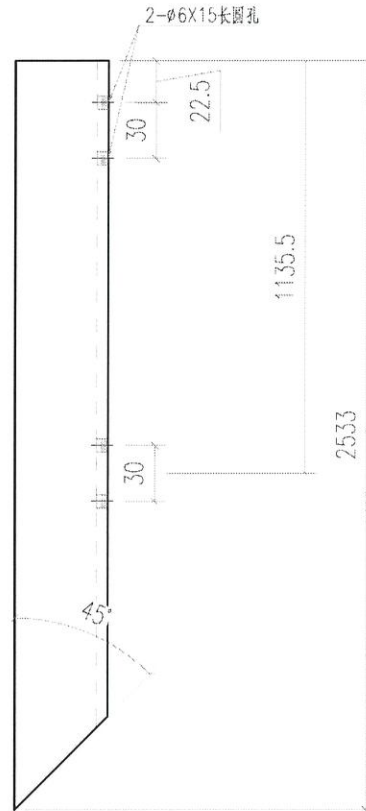
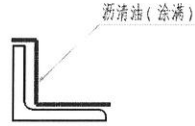

工程號	J853	地盤	香港延坪道 VMU		附 件	
名稱	鋼角		採	昂		-
材料	100x50x6mm鋼角		地盤	✓		
顏色	熱浸鍍鋅		工廠			