

工程指示 / 要求簡箋(E.I.)

工程指示編號：EI/ 4380/22 修改版次：  
 工程編號：J853 工程名稱：延坪道住宅項目  
 工程項目：幕牆單元件項目廠用EVA膠報價  
 收件人：生統 發件人：Joe Chan 日期：15/2/2022

要求提供 /  確認 事項：

- |                                    |                                     |                               |
|------------------------------------|-------------------------------------|-------------------------------|
| <input type="checkbox"/> 初步鋁料 B.M. | <input type="checkbox"/> 加工拆圖，然後生產  | <input type="checkbox"/> 尺寸表  |
| <input type="checkbox"/> 正式鋁料 B.M. | <input type="checkbox"/> 技術上資料 / 指示 | <input type="checkbox"/> 報價   |
| <input type="checkbox"/> 配件 B.M.   | <input type="checkbox"/> 樣辦或貨品說明書   | <input type="checkbox"/> 分判合約 |
| <input type="checkbox"/> 其他：_____  |                                     |                               |

內容：

附上幕牆項目 EVA 膠塊資料，請提供報價。  
(報價批核後訂料)

請在 28/2/2022 前完成上列要求。

附有關圖紙 / 文件：

14頁

以上項目為：

- 原合約工程包                       原合約工程加 / 減賬                       新工程報價

原因：-

分發東莞各部門：

- ( ) 生產技術總監  連附件    ( ) 技術部     連附件    ( ) 生產部     連附件    ( ) 機械設計部  連附件  
 ( ) 採購部     連附件    ( ) 生產統籌部  連附件  
 ( ) 質檢部     連附件    ( ) 會計部     連附件    ( ) 報關組     連附件    ( ) 其他 \_\_\_\_\_  連附件

分發香港各部門：

- ( ) 行政部  連附件    ( ) 會計部  連附件    ( ) 統籌部  連附件    ( ) 工程部地盤科文  連附件  
 ( ) 採購部  連附件    ( ) QS 部  連附件    ( ) 維修部  連附件    ( ) 其他 \_\_\_\_\_  連附件

傳遞編號：

HK0243/22

發件人簽署：

項目經理簽署：

P.P.



# J-853幕牆鋁料 (EVA膠示意圖)

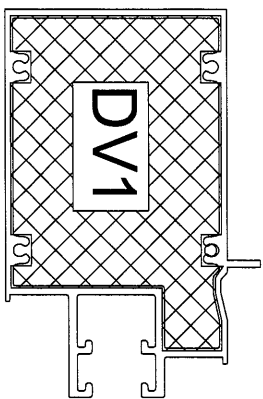

模號: X85983  
 名稱: 双梗橫  
 合金狀態: 6063-T6  
 重量: 6.797 KG/M  
 V. F.: 583.68mm

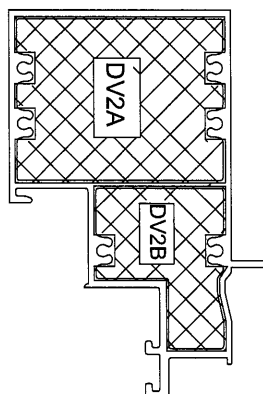

模號: X85984  
 名稱: 上梗下生中橫  
 合金狀態: 6063-T6  
 重量: 7.046 KG/M  
 V. F.: 586.69mm

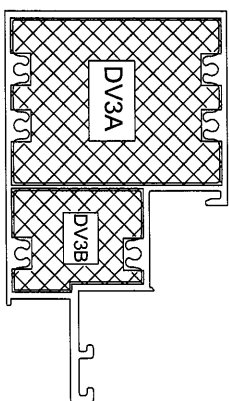

模號: X85985  
 名稱: 上生下梗中橫  
 合金狀態: 6063-T6  
 重量: 6.644 KG/M  
 V. F.: 556.22mm

(2)

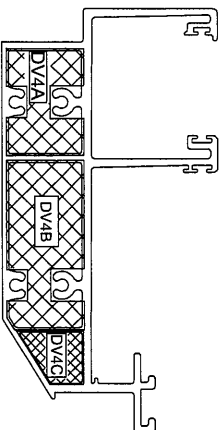

模號: X85982  
 名稱: 頂橫  
 合金狀態: 6063-T5  
 重量: 7.373 KG/M  
 V. F.: 602.87mm

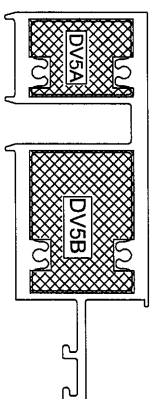

模號: X85981  
 名稱: 底橫  
 合金狀態: 6063-T5  
 重量: 8.194 KG/M  
 V. F.: 381.17mm

3

EG-DWG4

|  |    |     |            |             |
|--|----|-----|------------|-------------|
|  美特鋁質有限公司<br>MIDI Aluminium Fabricator Ltd. | 類別 |     | 物料號        |             |
|  | 制圖 | 陳敏聰 | 2020.02.08 | 圖號 853-DV01 |
| 修改   |    |     | 復核         | 謝永林         |
| 日期   |    |     | 2020.02.13 | 數量 -        |
|  |    |     | 批准         |             |
|  |    |     |            | 位置          |

双梗橫

編號:DV1

數量: 2400+100 (後備) =2500

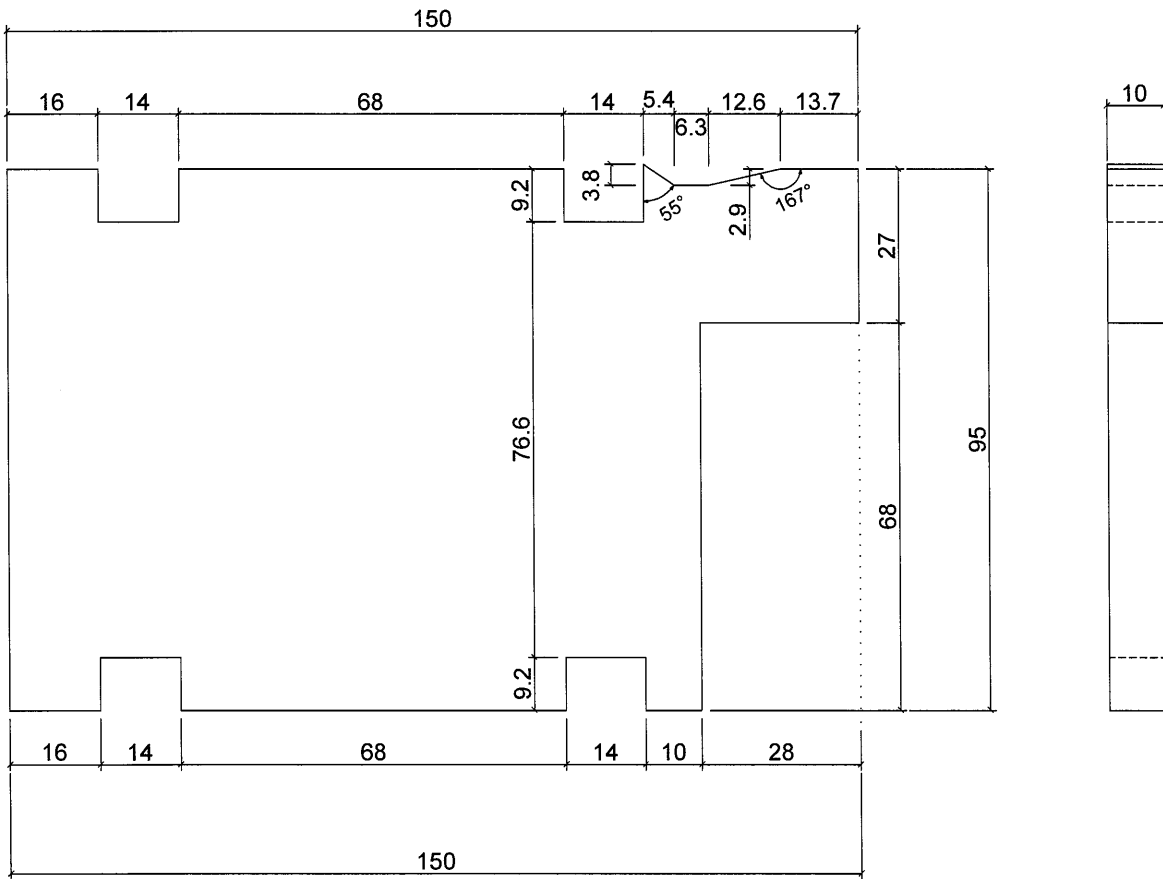

|     |             |    |       |        |
|-----|-------------|----|-------|--------|
| 工程號 | J-853       | 地盤 | 九龍延坪道 | 附<br>件 |
| 名稱  | 幕牆鋁料位EVA膠拆圖 |    | 採用    |        |
| 材料  | 10MM厚EVA膠   |    | 地盤    |        |
| 顏色  | -           |    | 工廠    |        |

|  |  |  |  |    |     |            |    |          |
|--|--|--|--|----|-----|------------|----|----------|
|  美特鋁質有限公司<br>MIDI Aluminium Fabricator Ltd. |  |  |  | 類別 | 物料號 |            |    |          |
|  |  |  |  | 制圖 | 陳敏聰 | 2020.02.08 | 圖號 | 853-DV02 |
| 修改   |  |  |  | 復核 | 謝永林 | 2020.02.13 | 數量 | -        |
| 日期   |  |  |  | 批准 |     |            | 位置 |          |

上梗下生中橫

編號:DV2A

數量: 3000+100 (後備) =3100

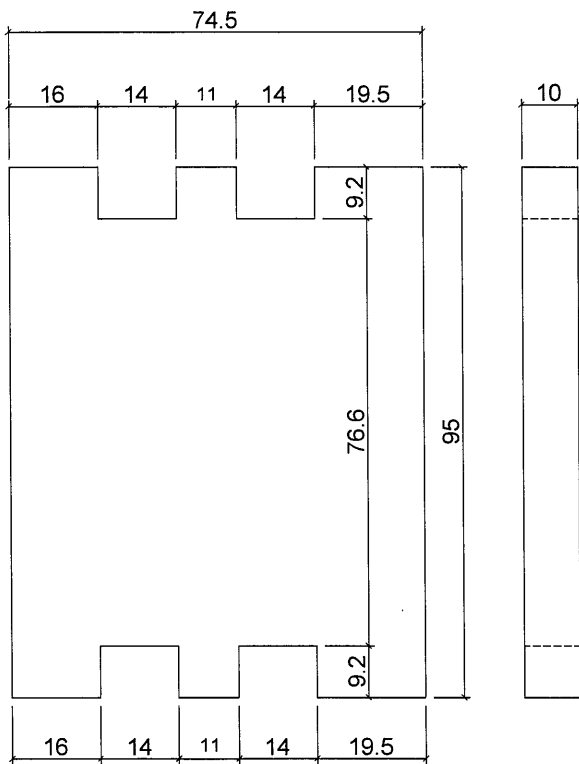

上梗下生中橫

编号:DV2B

數量: 3000+100 (後備) =3100

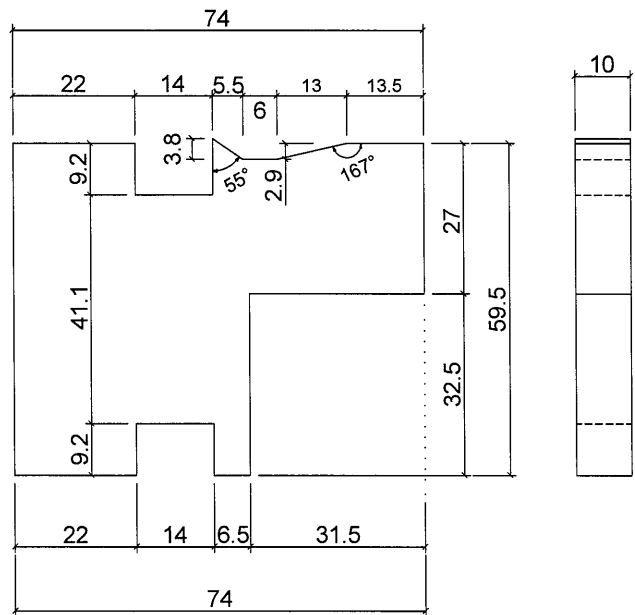

|     |             |    |       |
|-----|-------------|----|-------|
| 工程號 | J-853       | 地盤 | 九龍延坪道 |
| 名稱  | 幕牆鋁料位EVA膠拆圖 | 採用 |       |
| 材料  | 10MM厚EVA膠   | 地盤 |       |
| 顏色  | -           | 工廠 |       |

附件

5

EG-DWG4

|  |  |  |  |    |     |            |    |          |
|--|--|--|--|----|-----|------------|----|----------|
|  美特鋁質有限公司<br>MIDI Aluminium Fabricator Ltd. |  |  |  | 類別 | 物料號 |            |    |          |
|  |  |  |  | 制圖 | 陳敏聰 | 2020.02.08 | 圖號 | 853-DV03 |
| 修改日期   |  |  |  | 復核 | 謝永林 | 2020.02.13 | 數量 | -        |
|  |  |  |  | 批准 |     |            | 位置 |          |

上生下梗中橫

編號：DV3A

數量：3000+100（後備）=3100

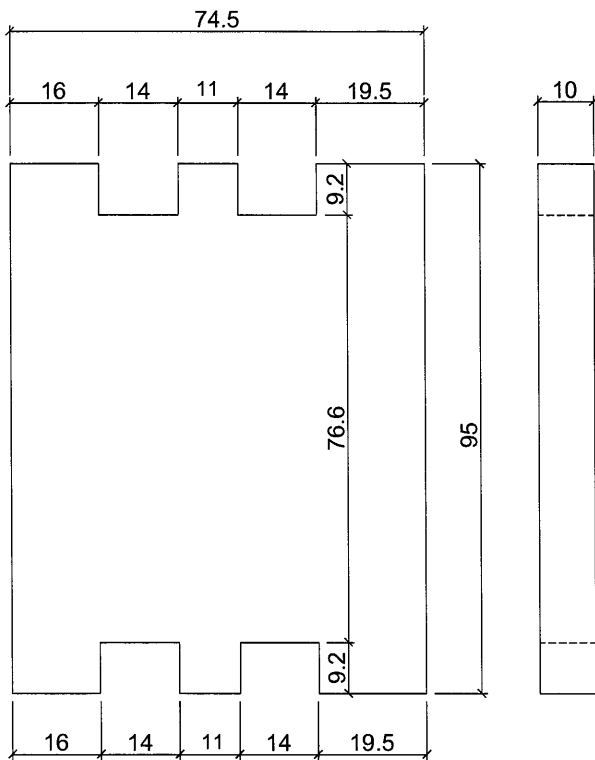

上生下梗中橫

編號：DV3B

數量：3000+100（後備）=3100

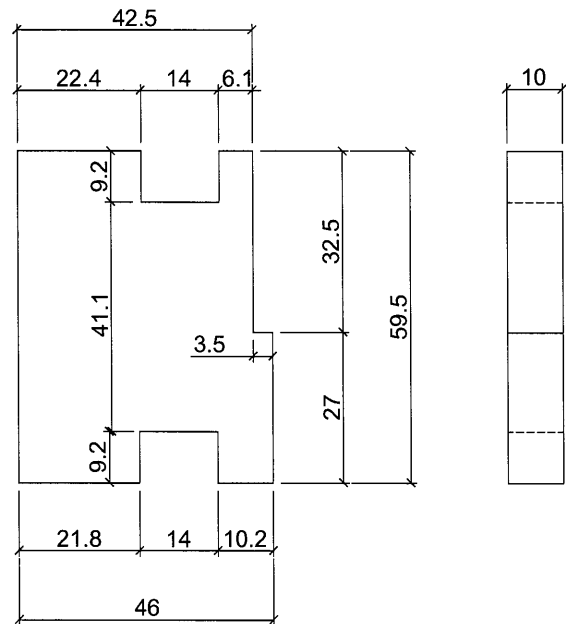

|     |             |    |       |        |
|-----|-------------|----|-------|--------|
| 工程號 | J-853       | 地盤 | 九龍延坪道 | 附<br>件 |
| 名稱  | 幕牆鋁料位EVA膠拆圖 |    | 採用    |        |
| 材料  | 10MM厚EVA膠   |    | 地盤    |        |
| 顏色  | -           |    | 工廠    |        |

16

EG-DWG4

|  |  |  |  |    |     |            |    |          |
|--|--|--|--|----|-----|------------|----|----------|
|  美特鋁質有限公司<br>MIDI Aluminium Fabricator Ltd. |  |  |  | 類別 | 物料號 |            |    |          |
| 修改   |  |  |  | 制圖 | 陳敏聰 | 2020.02.08 | 圖號 | 853-DV04 |
| 日期   |  |  |  | 復核 | 謝永林 | 2020.02.13 | 數量 | -        |
|  |  |  |  | 批准 |     |            | 位置 |          |

頂橫  
 編號：DV4A  
 數量：5400+100（後備）=5500

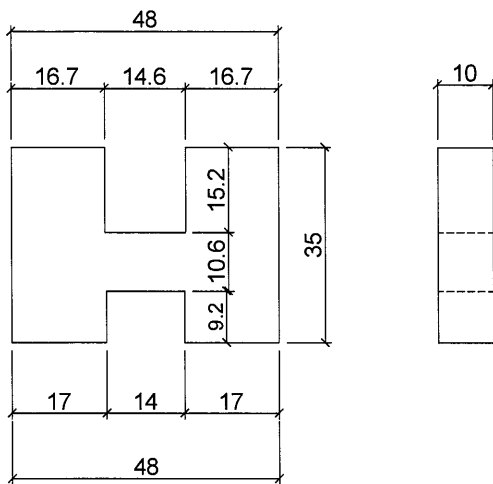

頂橫  
 編號：DV4B  
 數量：5400+100（後備）=5500

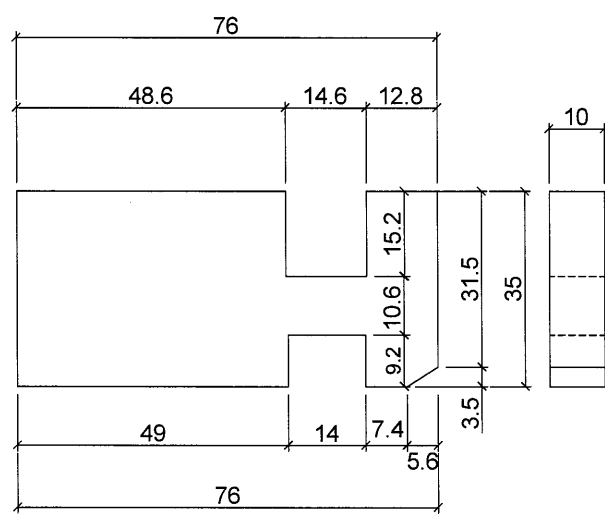

頂橫  
 編號：DV4C  
 數量：5400+100（後備）=5500

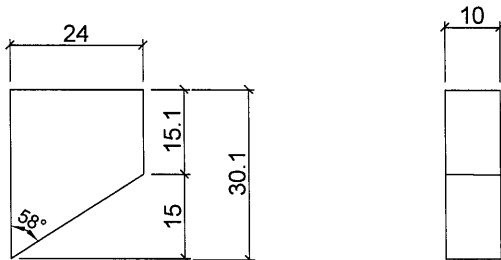

|     |             |    |       |        |
|-----|-------------|----|-------|--------|
| 工程號 | J-853       | 地盤 | 九龍延坪道 | 附<br>件 |
| 名稱  | 幕牆鋁料位EVA膠拆圖 |    | 採用    |        |
| 材料  | 10MM厚EVA膠   |    | 地盤    |        |
| 顏色  | -           |    | 工廠    |        |

7

EG-DWG4

|  |  |  |  |    |     |            |    |          |
|--|--|--|--|----|-----|------------|----|----------|
|  美特鋁質有限公司<br>MIDI Aluminium Fabricator Ltd. |  |  |  | 類別 | 物料號 |            |    |          |
| 修改   |  |  |  | 制圖 | 陳敏聰 | 2020.02.08 | 圖號 | 853-DV05 |
| 日期   |  |  |  | 復核 | 謝永林 | 2020.02.13 | 數量 | -        |
|  |  |  |  | 批准 |     |            | 位置 |          |

底橫

編號：DV5A

數量：5300+100（後備）=5400

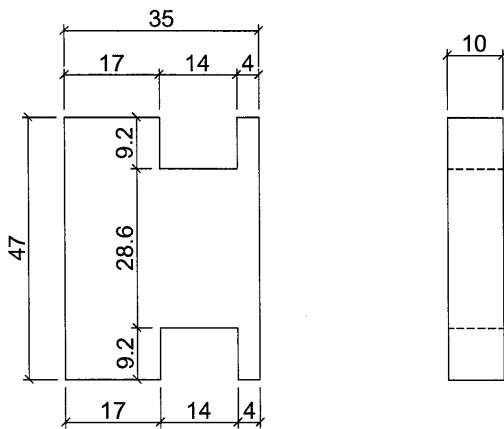

底橫

編號：DV5B

數量：5300+100（後備）=5400

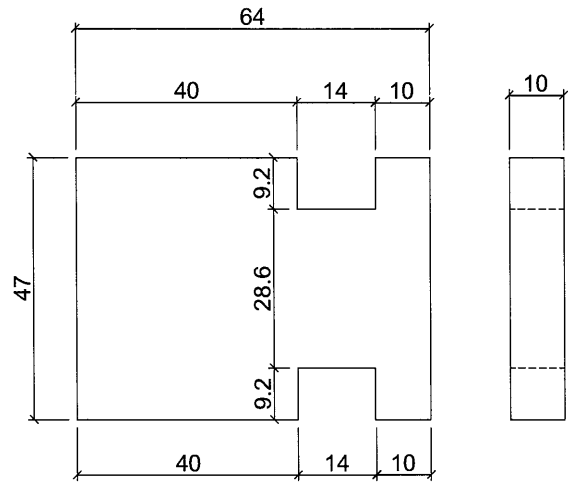

|     |             |    |       |
|-----|-------------|----|-------|
| 工程號 | J-853       | 地盤 | 九龍延坪道 |
| 名稱  | 幕牆鋁料位EVA膠拆圖 |    | 採用    |
| 材料  | 10MM厚EVA膠   |    | 地盤    |
| 顏色  | -           |    | 工廠    |

附件