

工程指示 / 要求簡箋(E.I.)

工程指示編號：EI/ 3652/21

修改版次：

工程編號：J853

工程名稱：延坪道住宅項目

工程項目：樣板佛紗窗試模窗(共3幅)

收件人：生統

發件人：Joe Chan

日期：17/7/2021

要求提供 / 確認 事項：

- () 初步鋁料 B.M.
- () 加工拆圖，然後生產
- () 尺寸表
- () 正式鋁料 B.M.
- () 技術上資料 / 指示
- () 報價
- () 配件 B.M.
- () 樣辦或貨品說明書
- () 分判合約
- () 其他：_____

急單

內容：

使用 3 mm 鋁板摺件，生產試模窗 3 幅。(MILL)

① $\frac{W57L}{T5}$ ② $\frac{W51R}{T5}$ ③ $\frac{W13}{T5}$ ，送佛紗廠

- 試模窗需標示 (頂) (室內) (室外)

- 佛紗廠聯絡人：潘敬文 86 13760917797

請在 28/7/2021 前完成上列要求。請與佛紗廠聯絡，安排送貨。

附有關圖紙 / 文件：

1410頁

以上項目為：

- 原合約工程包
- 原合約工程加 / 減賬
- 新工程報價

原因：-

分發東莞各部門：

- () 生產技術總監 連附件 () 技術部 連附件 () 生產部 連附件 () 機械設計部 連附件
- () 採購部 連附件 () 生產統籌部 連附件 () 報關組 連附件 () 其他 _____ 連附件
- () 質檢部 連附件 () 會計部 連附件

分發香港各部門：

- () 行政部 連附件 () 會計部 連附件 () 統籌部 連附件 () 工程部地盤科文 連附件
- () 採購部 連附件 () QS 部 連附件 () 維修部 連附件 () 其他 _____ 連附件

傳遞編號：HK 1486/21

發件人簽署：
項目經理簽署：

①

頂

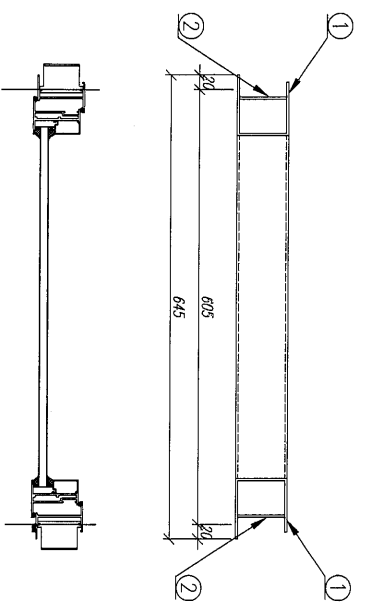
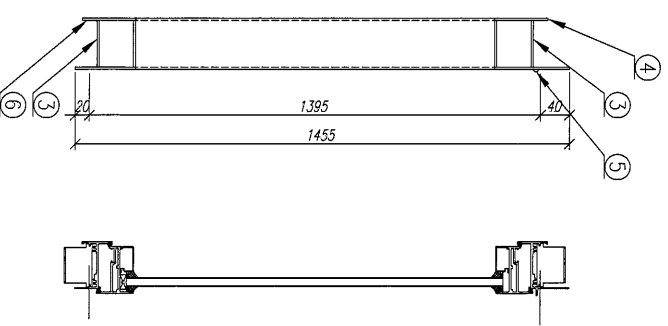
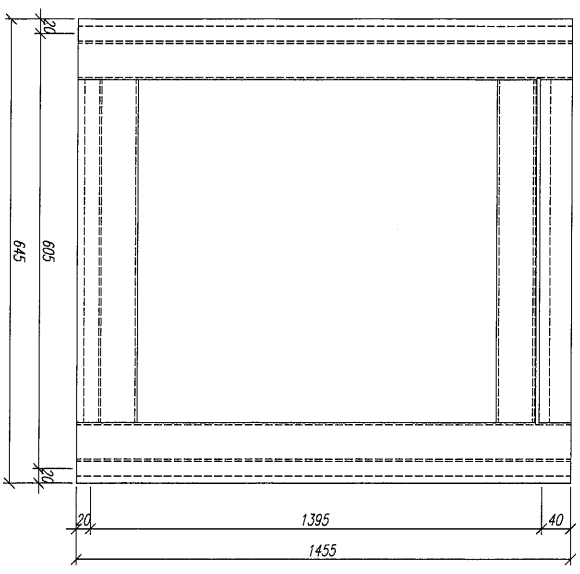

通用窗號: W57L/T5
注: 所有鋁折板連接位都要點焊接!

序号	材料編號	材料名稱	加工圖号	长度 L (MM)	单位	单樞小计数量	备注
6	玻璃	玻璃	***	477	支	1	GC
5	頂料/底料	鋁板	***	482	支	1	GC
4	頂料	鋁板	***	477	支	1	GC
3	頂料/橫樑	鋁板	***	477	支	2	GC
2	邊料	鋁板	***	1455	支	2	GC
1	邊料	鋁板	***	1455	支	2	GC

2

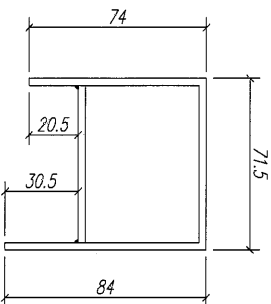
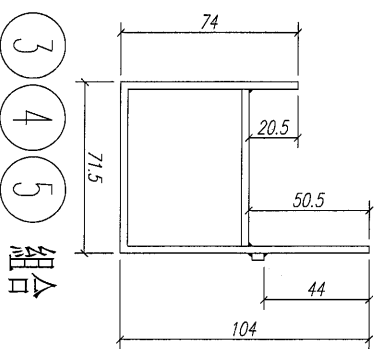
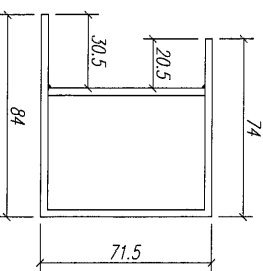
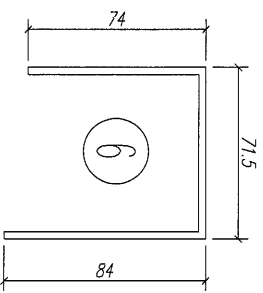
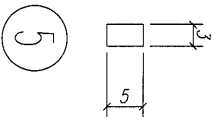
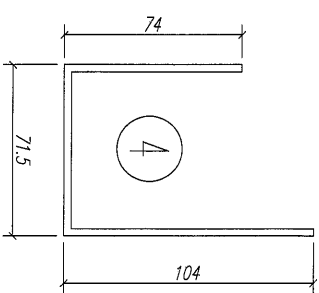
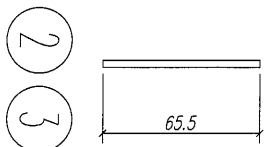
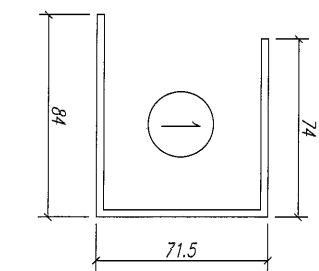

1 2 組合

3 4 5 組合

3 6 組合

工程編號: J-853	圖紙名稱: W51R/T5組裝圖	材料: 詳見本圖表內	表面處理: ALCROSSERAXL-3 MZCC	修改版次:
工程名稱: 錦上殿/試機窗	圖號: W51R/T5-201	數量: 1	製圖: Ivan	日期:
			日期: 2021.07.12	
			審核: WSH	

4

頂

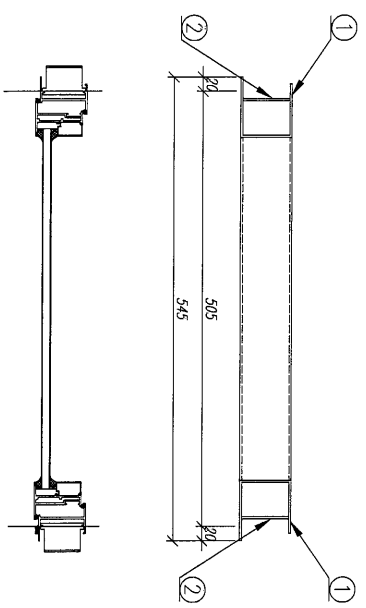
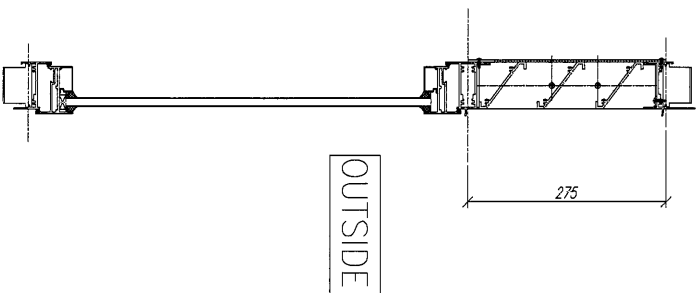
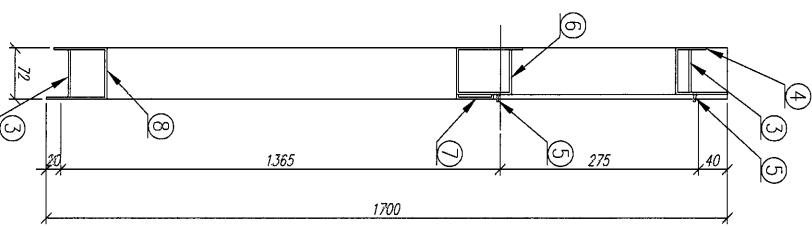
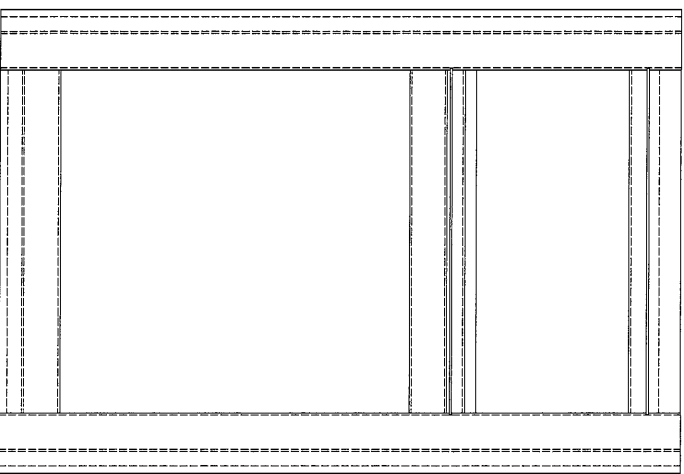

適用窗號: W51R/T5
注: 所有鋁折板連接位都要點焊!

序號	材料編號	材料名稱	加工圖號	長度 L (MM)	單位	單樁小計	備注
8	鋁樑料	鋁樑8	***	377	支	1	GC
7	中樑加高樑	鋁樑6	***	377	支	1	GC
6	中樑料	鋁樑6	***	377	支	1	GC
5	防水樑	鋁樑5	***	382	支	2	GC
4	頂樑料	鋁樑4	***	377	支	1	GC
3	頂樑料隔巴	鋁樑5	***	377	支	2	GC
2	墊料	鋁樑2	***	1700	支	2	GC
1	墊料	鋁樑1	***	1700	支	2	GC

5

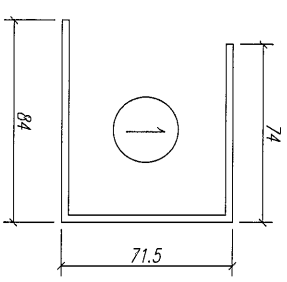

1
2
3

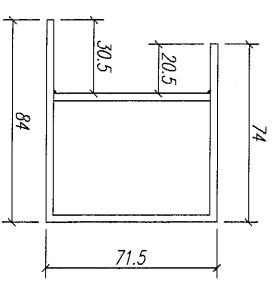
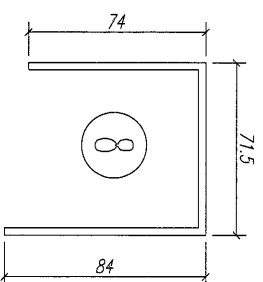
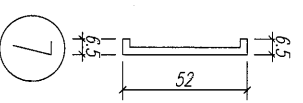
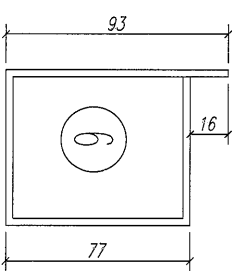
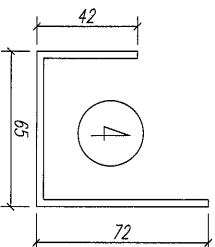
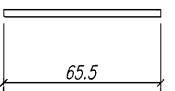

1
2
組合

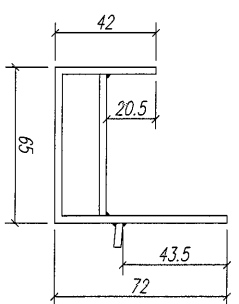

3
4
5
組合

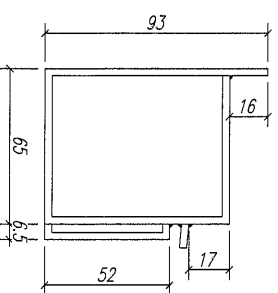

5
6
7
組合

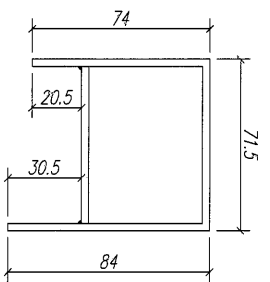

3
8
組合

7

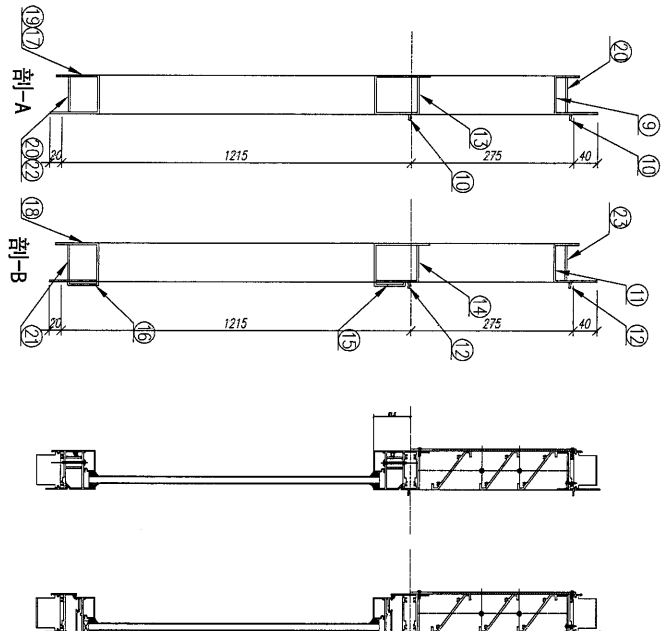
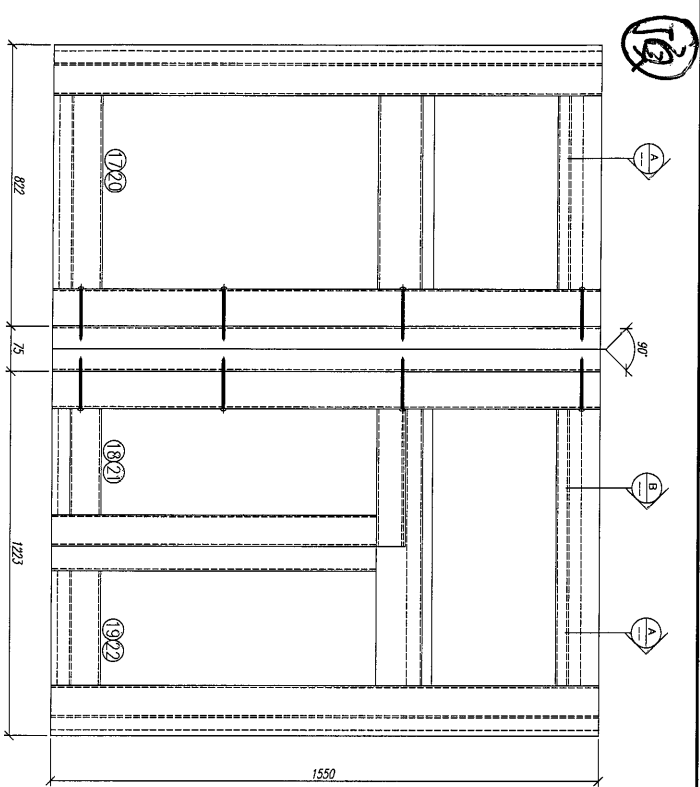

OUTSIDE

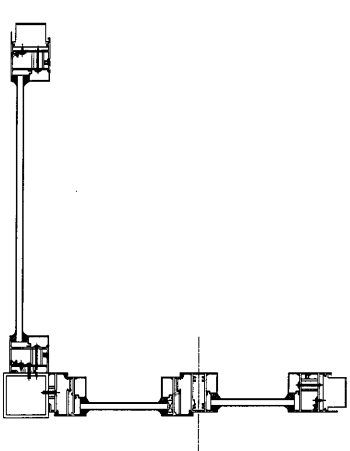
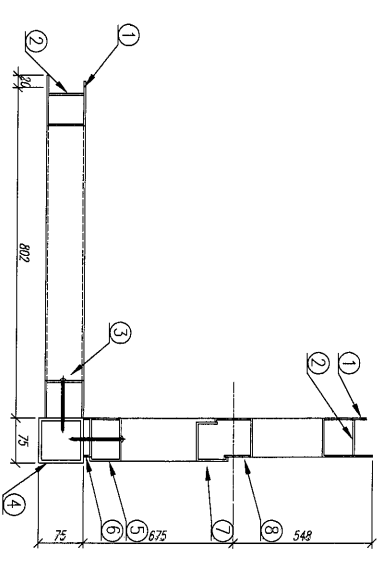

適用窗號: W13/T5
注: 所有鋁折板連接位都要點焊接!

序號	材料編號	材料名稱	加工圖號	長度 L (MM)	單位	單個小計	備注
1	鋁絲網	鋁網	***	1550	支	2	GC
2	鋁板	鋁板	***	1550	支	1	GC
3	鋁板	鋁板	***	1550	支	1	GC
4	鋁板	鋁板	***	1550	支	1	GC
5	鋁板	鋁板	***	1550	支	1	GC
6	鋁板	鋁板	***	1550	支	1	GC
7	中柱	中柱	***	1173.5	支	1	GC
8	中柱	中柱	***	1173.5	支	1	GC
9	中柱	中柱	***	678	支	2	GC
10	中柱	中柱	***	683	支	1	GC
11	中柱	中柱	***	1079	支	1	GC
12	中柱	中柱	***	1084	支	2	GC
13	中柱	中柱	***	678	支	1	GC
14	中柱	中柱	***	1079	支	1	GC
15	中柱	中柱	***	603.5	支	1	GC
16	中柱	中柱	***	551.5	支	1	GC
17	中柱	中柱	***	678	支	1	GC
18	中柱	中柱	***	551.5	支	1	GC
19	中柱	中柱	***	434.5	支	1	GC
20	中柱	中柱	***	678	支	1	GC
21	中柱	中柱	***	551.5	支	1	GC
22	中柱	中柱	***	434.5	支	1	GC
23	中柱	中柱	***	1079	支	1	GC

(8)

 美特铝质 有限公司 MIDI Aluminium Fabricator Ltd.	工程編號: J-853 工程名稱: 鋪上階/試機窗	圖紙名稱: 鋁折板截面圖 圖號: W13/T5-201-001	材料: 數量: 製圖: Ivan	表面處理: 4090 日期: 2021.07.12	審核: WSH	修改版次: 日期:
---	------------------------------	------------------------------------	------------------------	---	---------	--------------

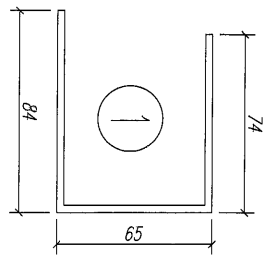

- 2
- 20
- 21
- 22
- 23

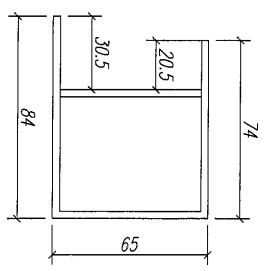
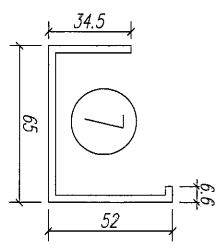
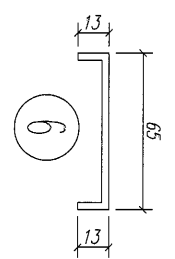
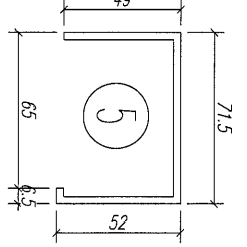
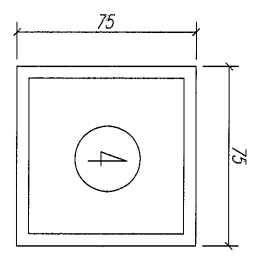
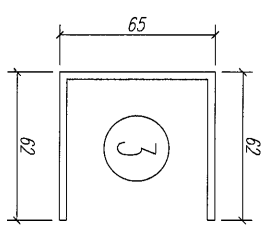
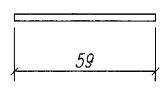

- 1
- 2

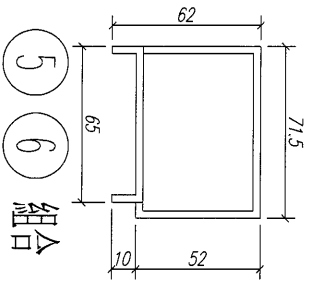

- 5
- 6

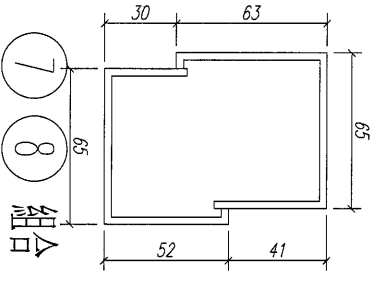

- 7
- 8

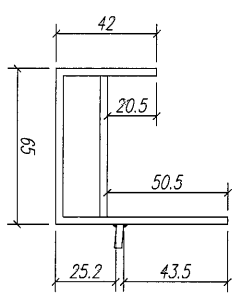

- 9
- 10
- 20
- 23

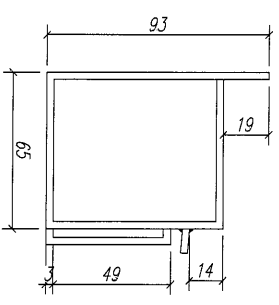
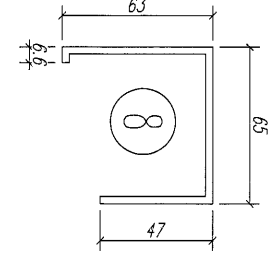
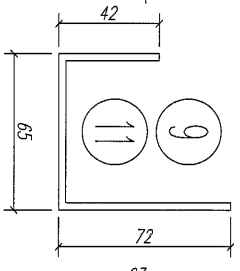
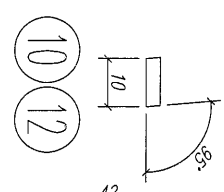

- 10
 - 13
- 組合
- 12
 - 14
 - 15
- 組合

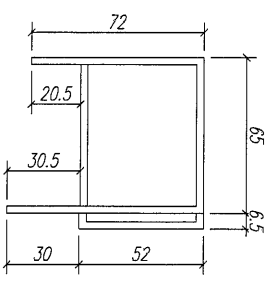

- 17
 - 20
- 組合
- 19
 - 22
- 組合
- 16
 - 18
 - 21
- 組合

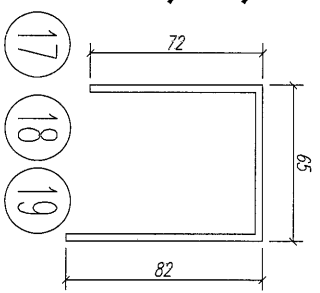

- 17
- 18
- 19

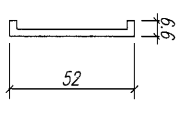

- 15
- 16

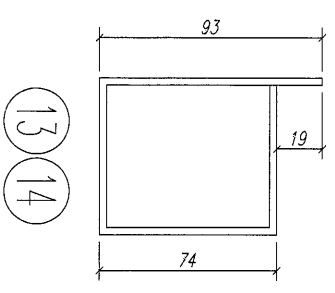

- 13
- 14

9

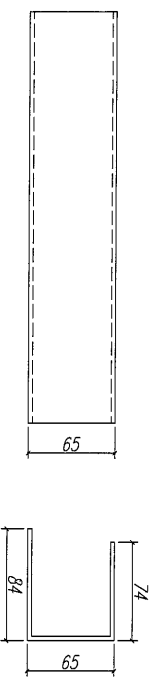

鋁折件1

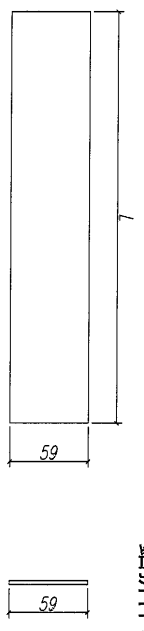

鋁折件2/20/21/22/23

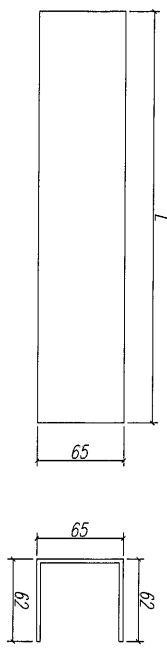

鋁折件3

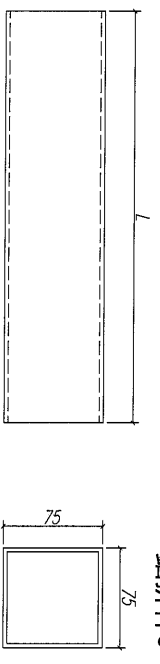

鋁折件4

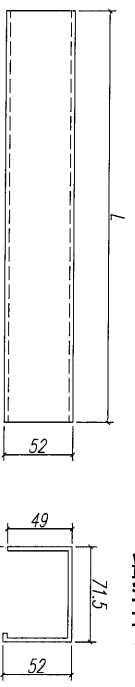

鋁折件5

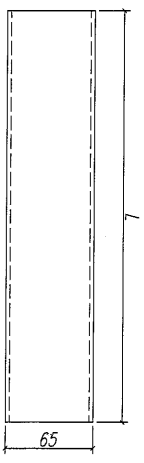

鋁折件6

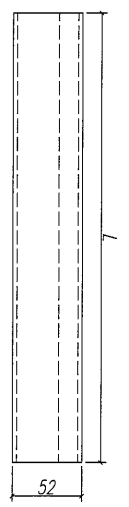

鋁折件7

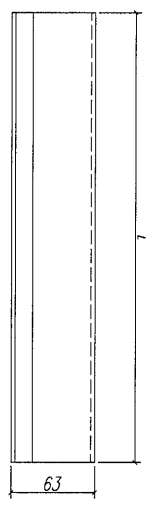

鋁折件8



鋁折件9/11

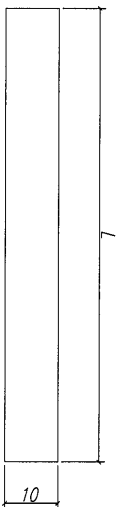

鋁折件10/12

序號	材料名稱	長度 L (MM)	單位	數量	備注
1	鋁折件1	1550	支	2	企邊用
2	鋁折件2	1550	支	2	企邊用
3	鋁折件3	1550	支	1	企邊用
4	鋁折件4	1550	支	1	企邊用
5	鋁折件5	1550	支	1	企邊用
6	鋁折件6	1550	支	1	企邊用
7	鋁折件7	1173.5	支	1	中企用
8	鋁折件8	1173.5	支	1	中企用
9	鋁折件9	678	支	1	頂橫用
10	鋁折件10	683	支	2	頂/中橫用
11	鋁折件11	1079	支	1	頂橫用
12	鋁折件12	1084	支	2	頂/中橫用

10

工程編號: J-853	圖紙名稱: 鋁折件加工圖	材料: 3mm 鋁板	表面處理: 4090601201-9	修改版次:
工程名稱: 網上路/試機窗	圖號: WJ3/75-201-003	數量:	日期: 2021.07.12	日期:
		製圖: Ivan	審核: NSH	

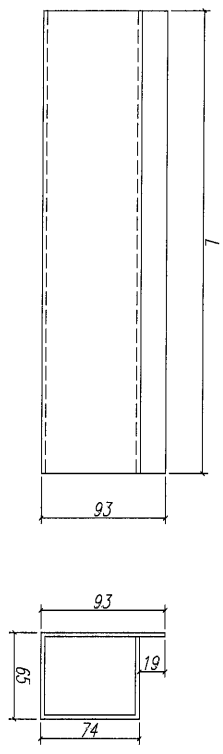

鋁折件13/14

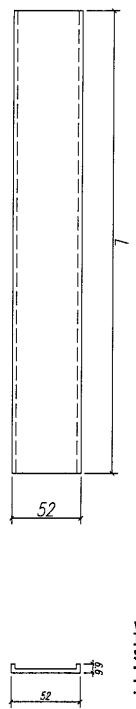

鋁折件15/16

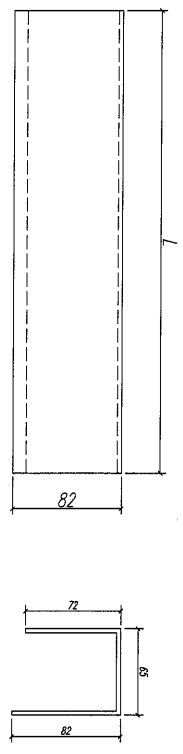

鋁折件17/18/19

序號	材料名稱	長度 L (MM)	單位	數量	備注
13	鋁折件13	678	支	1	中橫用
14	鋁折件14	1079	支	1	中橫用
15	鋁折件15	603.5	支	1	中橫用
16	鋁折件16	551.5	支	1	底橫用
17	鋁折件17	678	支	1	底橫用
18	鋁折件18	551.5	支	1	底橫用
19	鋁折件19	434.5	支	1	底橫用
20	鋁折件20	678	支	2	頂底橫用
21	鋁折件21	551.5	支	1	底橫用
22	鋁折件22	434.5	支	1	底橫用
23	鋁折件23	1079	支	1	頂橫用