

工程指示 / 要求簡箋(E.I.)

工程指示編號: EI/ 3652 /21 修改版次: A  
 工程編號: J853 工程名稱: 延坪道住宅項目  
 工程項目: 樣板佛沙窗試模窗  
 收件人: 生統 發件人: Joe Chan 日期: 22/7/2021

□要求提供 / 確認 事項:

- |                                    |                                     |                               |
|------------------------------------|-------------------------------------|-------------------------------|
| <input type="checkbox"/> 初步鋁料 B.M. | <input type="checkbox"/> 加工拆圖, 然後生產 | <input type="checkbox"/> 尺寸表  |
| <input type="checkbox"/> 正式鋁料 B.M. | <input type="checkbox"/> 技術上資料 / 指示 | <input type="checkbox"/> 報價   |
| <input type="checkbox"/> 配件 B.M.   | <input type="checkbox"/> 樣辦或貨品說明書   | <input type="checkbox"/> 分判合約 |
| <input type="checkbox"/> 其他: _____ |                                     |                               |

急

內容:

請依附件資料, 生產試模窗, 共3幅,  
 ①  $\frac{WS7L}{TS}$  ②  $\frac{WS1R}{TS}$  ③  $\frac{W13}{TS}$  (請以此EI為準生產)

- 試模窗需標示: (頂), (室內), (室外)

- 佛沙廠聯絡人: 潘啟文 86 13760917797

請在 21/7/2021 前完成上列要求。 請與佛沙廠聯絡, 安排送貨

附有關圖紙 / 文件:

1+14頁

以上項目為:

- 原合約工程包       原合約工程加 / 減賬       新工程報價

原因:-

分發東莞各部門:

- ( ) 生產技術總監  連附件    ( ) 技術部  連附件    ( ) 生產部  連附件    ( ) 機械設計部  連附件  
 ( ) 採購部  連附件    (  ) 生產統籌部 (  ) 連附件    梅  
 ( ) 質檢部  連附件    ( ) 會計部  連附件    ( ) 報關組  連附件    ( ) 其他 \_\_\_\_\_  連附件

分發香港各部門:

- ( ) 行政部  連附件    ( ) 會計部  連附件    ( ) 統籌部  連附件    ( ) 工程部地盤科文  連附件  
 ( ) 採購部  連附件    ( ) QS 部  連附件    ( ) 維修部  連附件    ( ) 其他 \_\_\_\_\_  連附件

傳遞編號: HK 1508 / 21

發件人簽署:   
 項目經理簽署:



美特鋁質有限公司

MIDI ALUMINIUM FABRICATOR LTD



## 鋁材開料總表

工程號碼: J853 工程名稱: 錦上路試模窗 (鋁折件)

序號	鋁料編號	名稱	表面處理		開料長度	實用長料總數量		浪費率(%)
			顏色	層厚		支數	長度	
1	65x155x4通				4500	5	22500	13.64
2	75x75x3通				5500	1	5500	71.24

送至: \_\_\_\_\_  
由: \_\_\_\_\_  
日期: \_\_\_\_\_  
簡短說明: \_\_\_\_\_

共3頁 第1頁  
打印日期: 22/7/2021 打印時間: 10:38

工程號碼: J853, 工程名稱: 錦上路試模窗 (鋁折件)

開料長度: 5500, 總長料支數: 1, 總開料支數: 1

鋸片厚度(mm): 6, 料頭尾總切除(mm): 30, 浪費率(%): 71.24

鋁材開料清單 75x75x3通

窗號	編號(用料狀況)	實用長度(長料開數)	需要支數	開料支數	長料支數	餘料支數	編號(剩餘長度)
W13/T5/鋁料4	1	1546.0	1	1	1	0	1@(3918)x1

工程號碼: J853, 工程名稱: 錦上路試模窗 (鋁折件)

開料長度: 4500, 總長料支數: 5, 總開料支數: 19

鋸片厚度(mm): 6, 料頭尾總切除(mm): 30, 浪費率(%): 13.64

鋁材開料清單 65x155x4通

窗號	編號(用料狀況)	實用長度(長料開數)	需要支數	開料支數	長料支數	餘料支數	編號(剩餘長度)
W51R/T5/鋁料1	1	1696.0	2	2	1	0	1@(1066)x1
W13/T5/鋁料1, W13/T5/鋁料3	2-3	1546.0	3	3	2	0	2@(1366)x1 3@(2918)x1
W57L/T5/鋁料1	(餘料)3	1451.0	2	2	0	1	3@(4)x1
W13/T5/鋁料7	(餘料)2	1091.0	1	1	0	1	2@(269)x1
W13/T5/鋁料16	4	1043.0	3	1	1	0	4@(3421)x1
W13/T5/鋁料10, W13/T5/鋁料21	(餘料)1, 4	1043.0		2	0	2	1@(17)x1 4@(2372)x1
W13/T5/鋁料15, W13/T5/鋁料20, W13/T5/鋁料9	(餘料)4, 4, 4	643.0	3	3	0	3	4@(1723)x1 4@(1074)x1 4@(425)x1
W57L/T5/鋁料5	5	477.0	2	2	1	0	5@(3504)x1
W51R/T5/鋁料11, W51R/T5/鋁料5, W51R/T5/鋁料8	(餘料)4-5, 5	377.0	3	3	0	3	4@(42)x1 5@(3121)x1 5@(2738)x1

說明: 上述鋁料均用65\*155\*4鋁通按加工圖中的相關尺寸進行削制



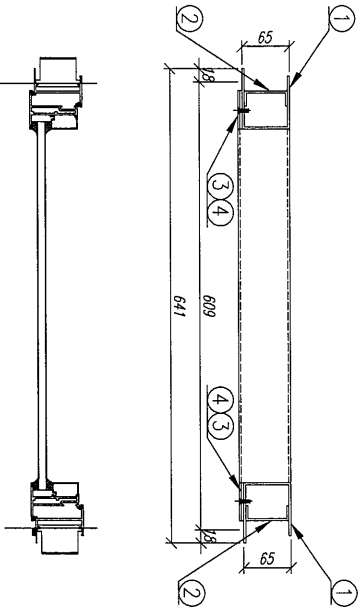
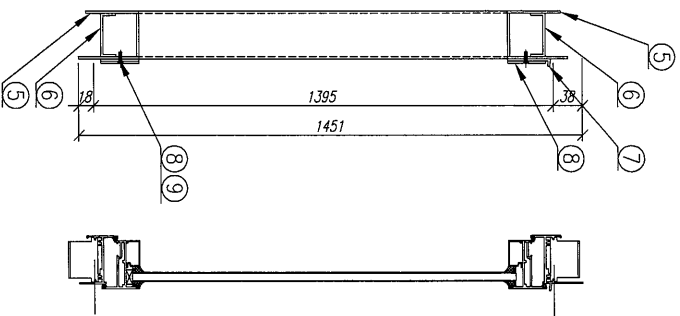
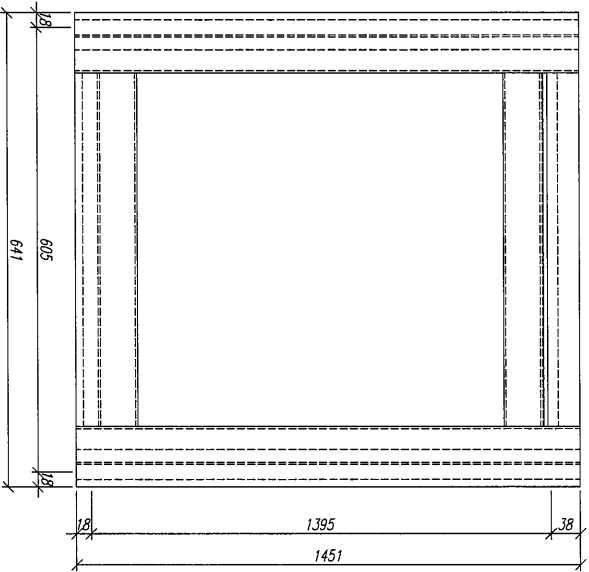

適用窗號: W57L/T5  
注: 所有鋁折板連接位都要點焊接!

序号	材料編號	材料名稱	加工圖号	长度 L (MM)	单位	单量	小计	备注
9	鋁料 8	鋁料 8	***	477	支	1	CC	
8	鋁料 8	鋁料 8	***	477	支	1	CC	
7	頂料	鋁料 7	***	477	支	1	CC	
6	鋁料 6	鋁料 6	***	477	支	2	CC	
5	鋁料 5	鋁料 5	***	477	支	2	CC	
4	鋁料 4	鋁料 4	***	1451	支	2	CC	
3	鋁料 3	鋁料 3	***	1451	支	2	CC	
2	鋁料 2	鋁料 2	***	1451	支	2	CC	
1	鋁料 1	鋁料 1	***	1451	支	2	CC	



美特鋁質 有限公司  
MIDI Aluminium Fabricator Ltd.

工程編號: J-853

圖紙名稱: 鋁折板截面圖  
圖號: W5/L/T5-201-001

材料:

製圖: Ivan

表面處理: UC7908912AL-3  
日期: 2021.07.12

審核: WSH

修改版次:  
日期:

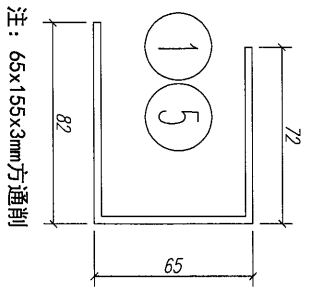

注: 65x155x3mm方通削

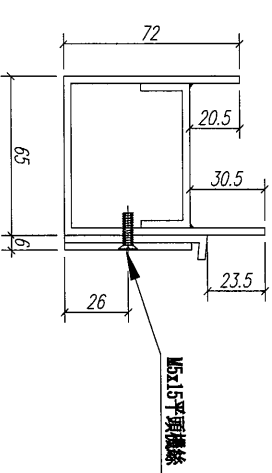
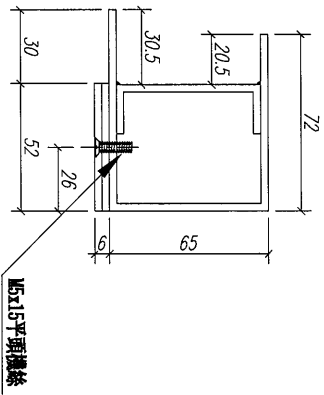
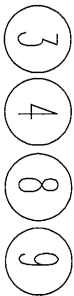
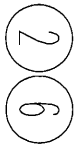
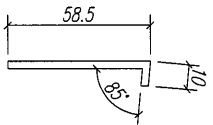
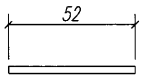
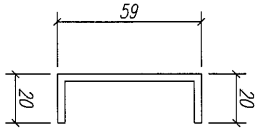

6

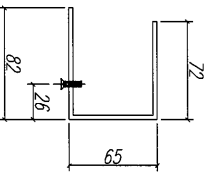
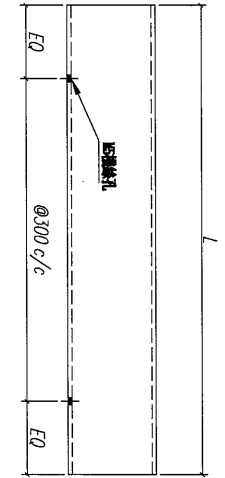

鋁料1/5

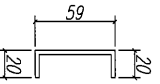
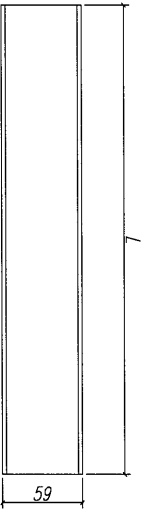

鋁折件2/6

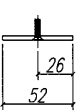
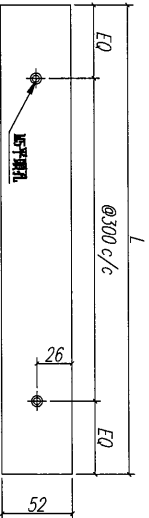

鋁折件3/8

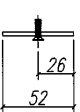
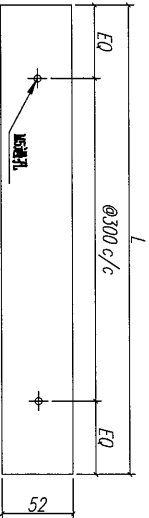

鋁折件4/9

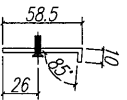
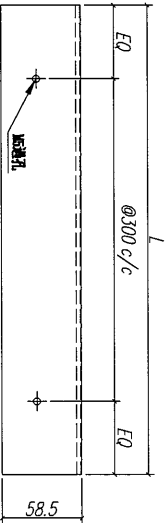

鋁折件7

序號	材料名稱	長度 L (MM)	單位	數量	備注
1	鋁料1	1451	支	2	企邊用
2	鋁折件2	1451	支	2	企邊用
3	鋁折件3	1451	支	2	企邊用
4	鋁折件4	1451	支	2	企邊用
5	鋁料5	477	支	2	頂底橫用
6	鋁折件6	477	支	2	頂底橫用
7	鋁折件7	477	支	1	頂橫用
8	鋁折件8	477	支	2	頂底橫用
9	鋁折件9	477	支	1	底橫用

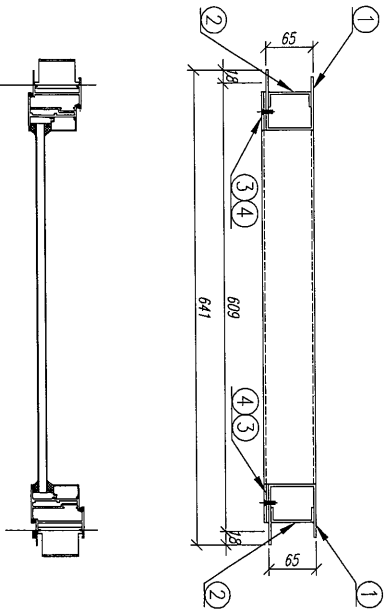
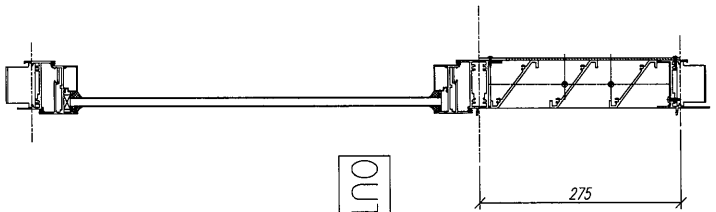
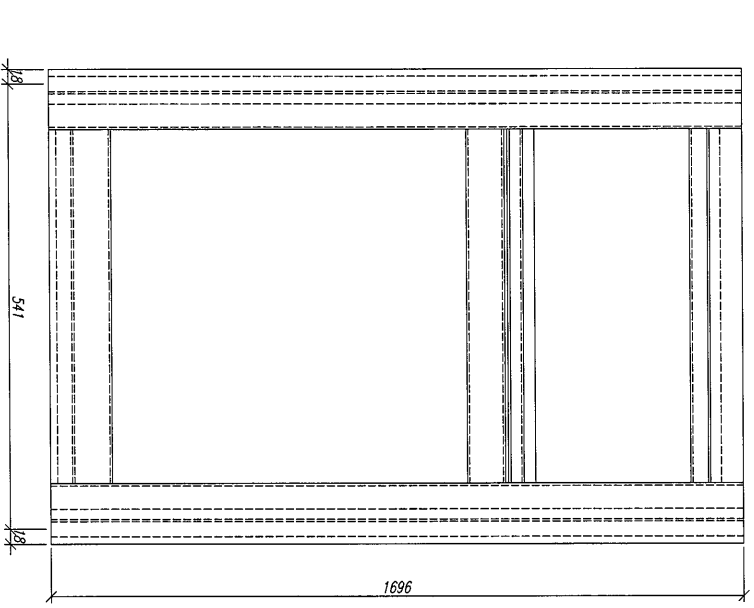

適用窗號: W51R/T5  
注: 所有鋁折板連接位都要點焊接!

序號	材料編號	材料名稱	加工圖號	長度 L (MM)	單位	單個小計數量	備注
12	鋁擠壓	鋁料1	***	377	支	1	CC
11	鋁料	鋁料1	***	377	支	1	CC
10	中樑材料	鋁料10	***	377	支	2	CC
9	中樑	鋁料9	***	377	支	1	CC
8	中樑	鋁料8	***	377	支	1	CC
7	頂樑	鋁料7	***	377	支	1	CC
6	橫樑	鋁料6	***	377	支	3	CC
5	頂樑	鋁料5	***	377	支	1	CC
4	鋁擠壓	鋁料4	***	1696	支	2	CC
3	鋁擠壓	鋁料3	***	1696	支	2	CC
2	鋁擠壓	鋁料2	***	1696	支	2	CC
1	鋁料	鋁料	***	1696	支	2	CC

88

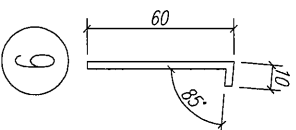
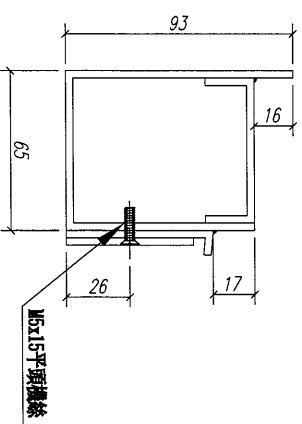
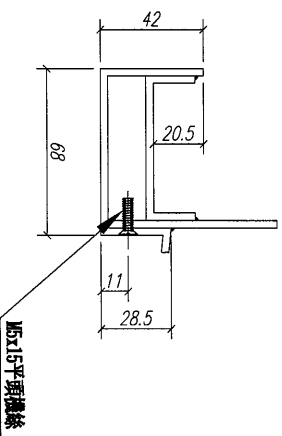
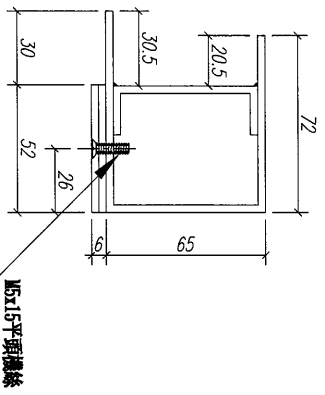
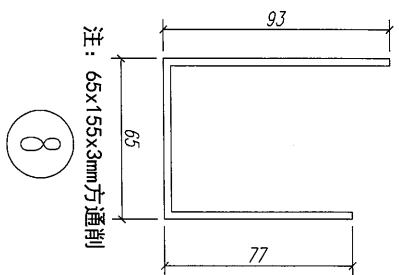
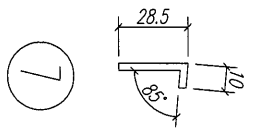
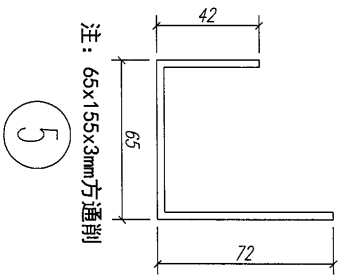
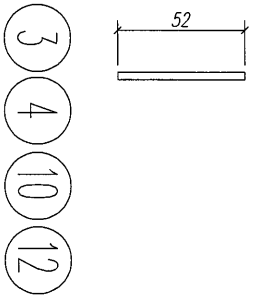
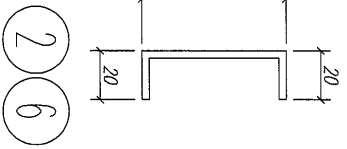
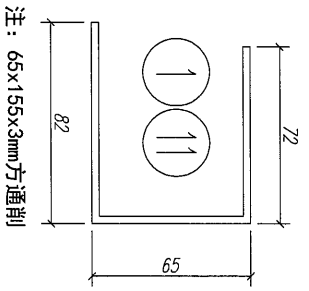

- 1 2 3 4 組合
- 6 10 11 12 組合

- 5 6 7 組合

- 6 8 9 10 組合

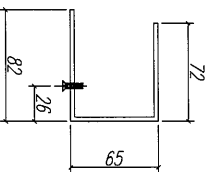
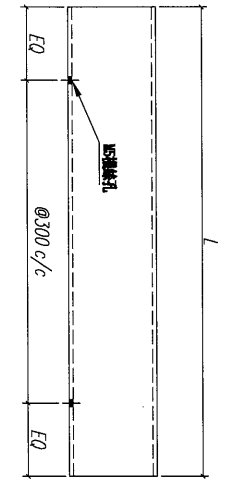

鋁料1/11

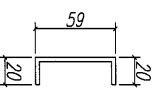
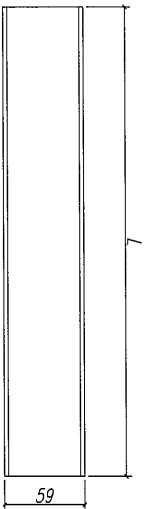

鋁折件2/6

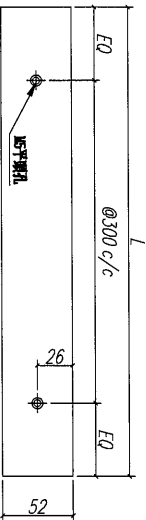

鋁折件3/10

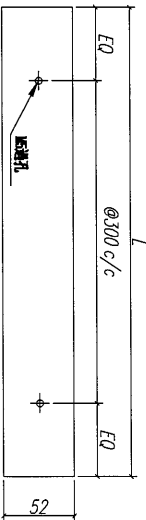

鋁折件4/12

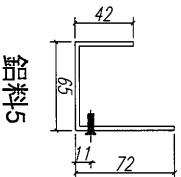
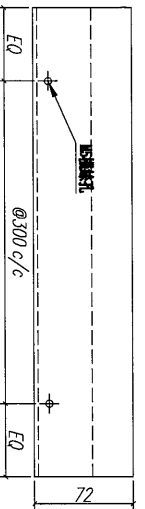

鋁料5

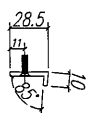
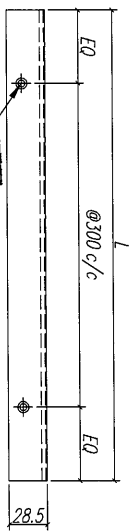

鋁折件7

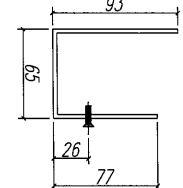
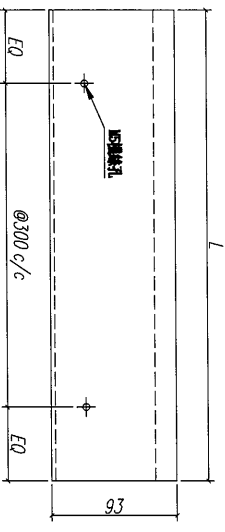

鋁料8

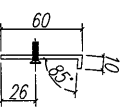
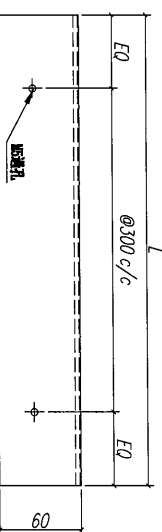

鋁折件9

序號	材料名稱	長度 L (MM)	單位	數量	備注
1	鋁料1	1696	支	2	企邊用
2	鋁折件2	1696	支	2	企邊用
3	鋁折件3	1696	支	2	企邊用
4	鋁折件4	1696	支	2	企邊用
5	鋁料5	377	支	1	頂橫用
6	鋁折件6	377	支	3	頂中底橫用
7	鋁折件7	377	支	1	頂橫用
8	鋁料8	377	支	1	中橫用
9	鋁折件9	377	支	1	中橫用
10	鋁折件10	377	支	2	中底橫用
11	鋁料11	377	支	1	底橫用
12	鋁折件12	377	支	1	底橫用

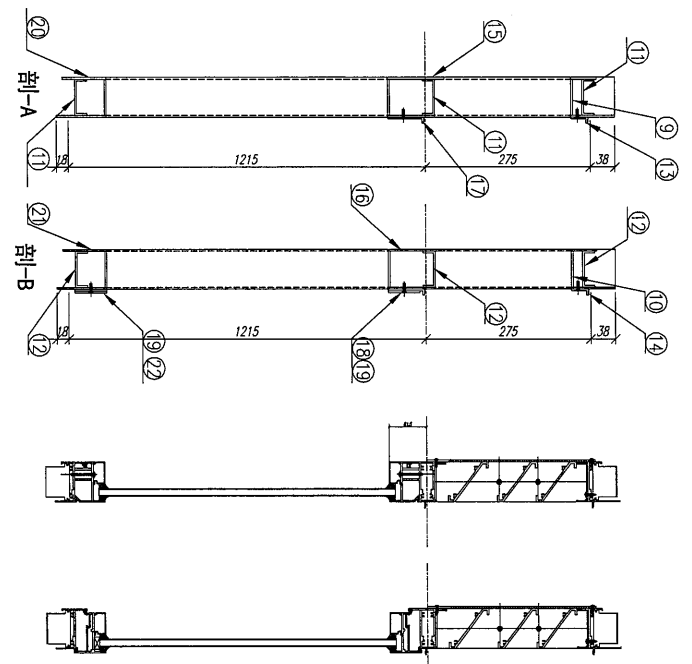
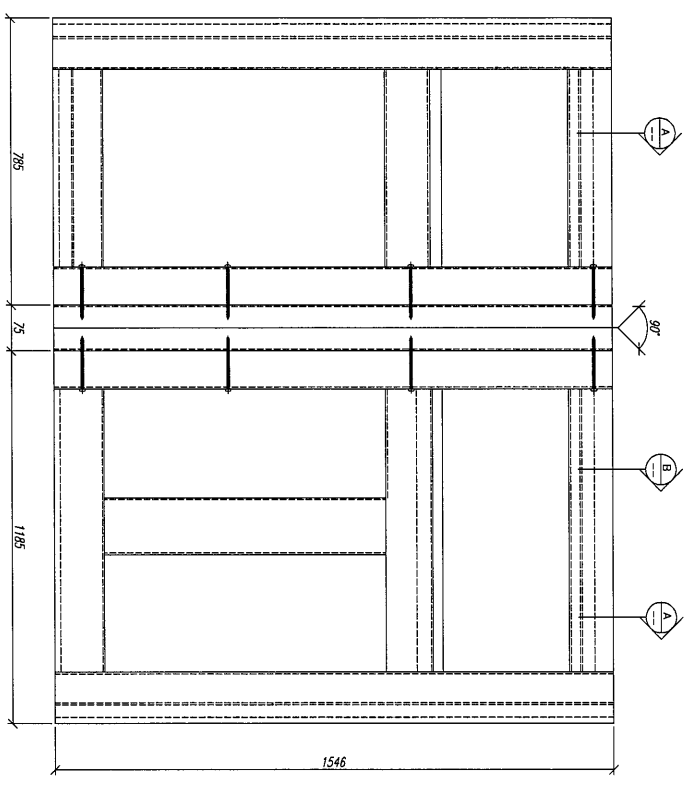

OUTSIDE

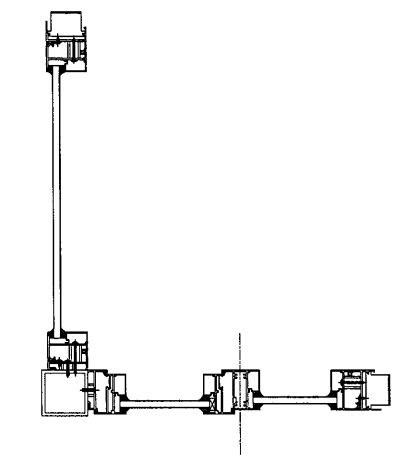
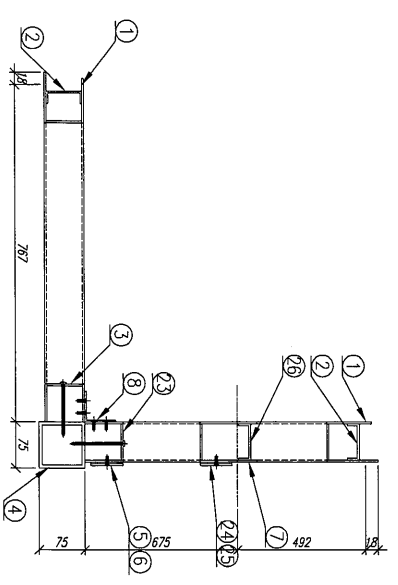

適用窗號: W13/T5  
注: 所有鋁折板連接位都要點焊接!

序號	材料編號	材料名稱	加工圖號	長度 L (mm)	單位	單個小計數量	備注
26		中棧料	窗棧26	1091	支	1	CC
23		中棧料	窗棧25	1091	支	1	CC
24		中棧料	窗棧24	1091	支	1	CC
23		玻璃	窗棧23	1546	支	1	CC
22		玻璃	窗棧22	603	支	1	CC
21		玻璃	窗棧21	1043	支	1	CC
20		玻璃	窗棧20	643	支	1	CC
19		中棧料	窗棧19	603	支	1	CC
18		中棧料	窗棧18	1043	支	1	CC
17		中棧料	窗棧17	643	支	1	CC
16		中棧料	窗棧16	1043	支	1	CC
15		中棧料	窗棧15	643	支	2	CC
14		玻璃	窗棧14	1043	支	1	CC
13		玻璃	窗棧13	643	支	1	CC
12		玻璃	窗棧12	1043	支	1	CC
11		玻璃	窗棧11	643	支	2	CC
10		玻璃	窗棧10	1043	支	1	CC
9		玻璃	窗棧9	643	支	1	CC
8		玻璃	窗棧8	100	支	6	CC
7		中棧料	窗棧7	1091	支	1	CC
6		密封膠	窗棧6	1546	支	1	CC
5		密封膠	窗棧5	1546	支	1	CC
4		密封膠	窗棧4	1546	支	1	CC
3		密封膠	窗棧3	1546	支	1	CC
2		密封膠	窗棧2	1546	支	2	CC
1		密封膠	窗棧1	1546	支	2	CC

12

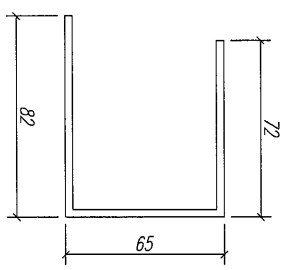

注: 65x155x3mm方通削

- 1
- 20
- 21

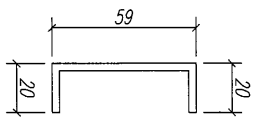

注: 65x155x3mm方通削

- 2
- 11
- 12

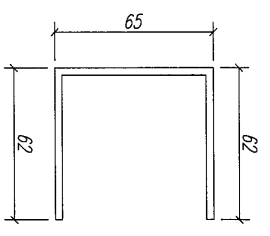

注: 75x75x3mm方通

- 3
- 23

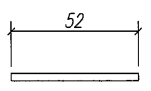
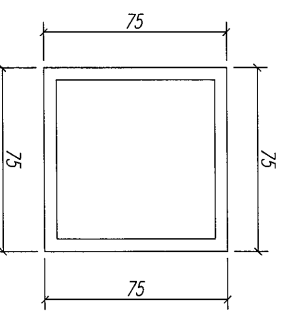

- 4
- 5
- 6
- 19
- 22

注: 75x75x3mm方通

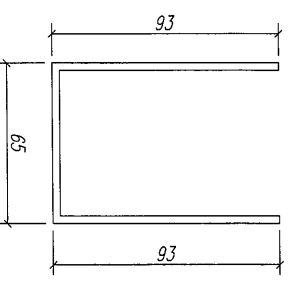

- 7

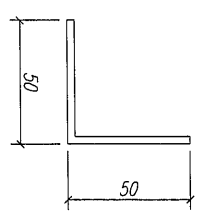

- 8

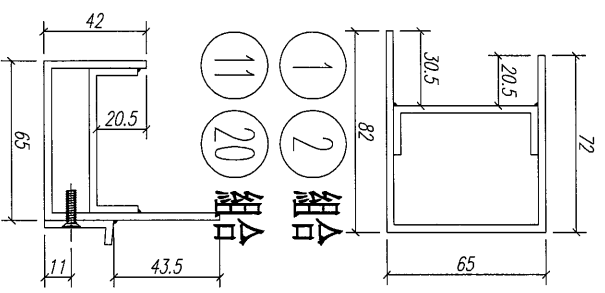

- 1
- 2
- 11
- 20
- 9
- 11
- 13
- 10
- 12
- 14

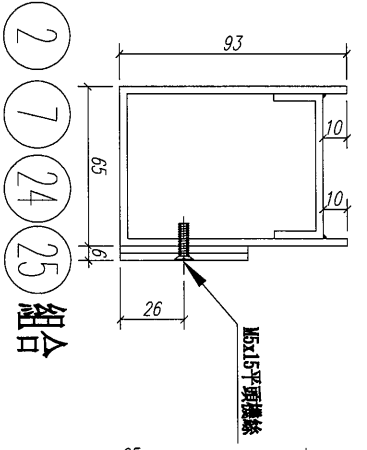

- 2
- 7
- 24
- 25

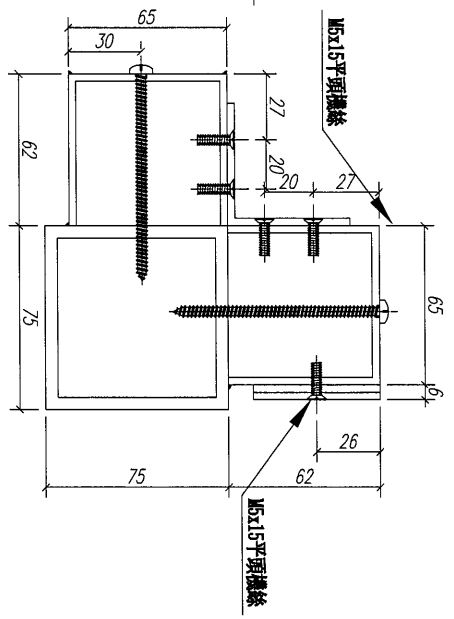

- 3
- 4
- 5
- 6
- 7

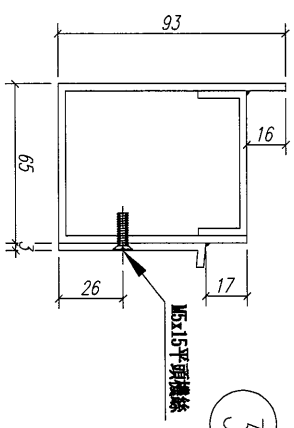

- 11
- 15
- 17

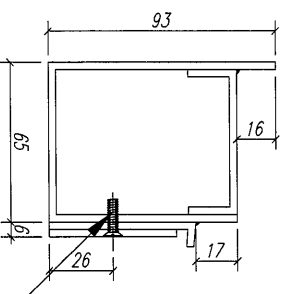

- 12
- 16
- 18
- 19

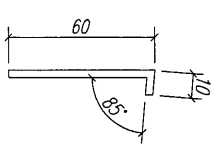

- 9
- 10
- 17
- 18

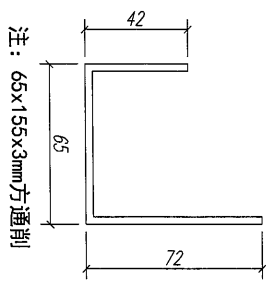

- 9
- 10

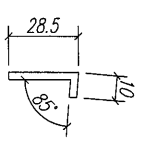

- 13
- 14

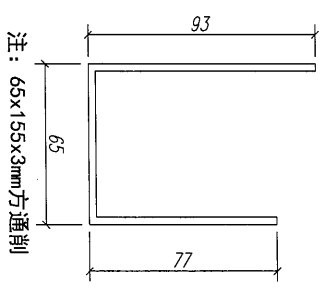

- 15
- 16

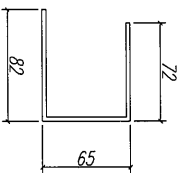
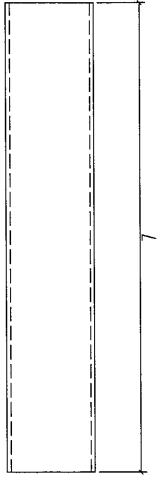

鋁料1/20

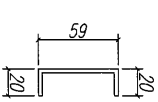
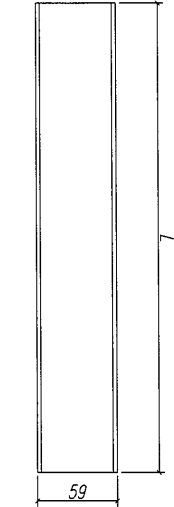

鋁折件2/11/12/26

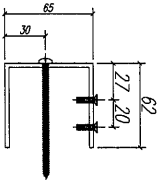
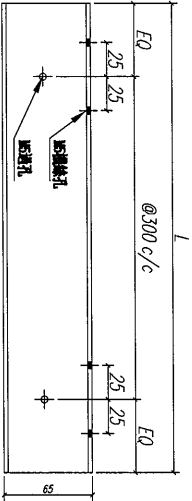

鋁料3

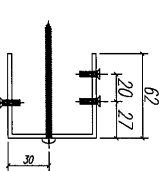
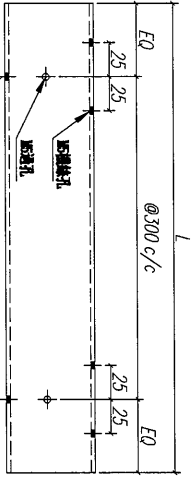

鋁料23

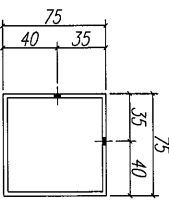
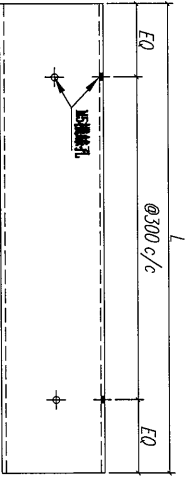

鋁料4

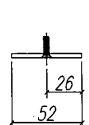
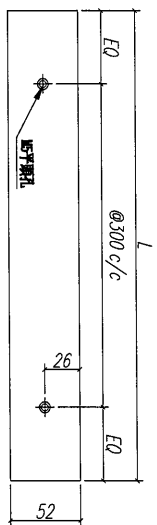

鋁折件5/24

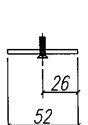
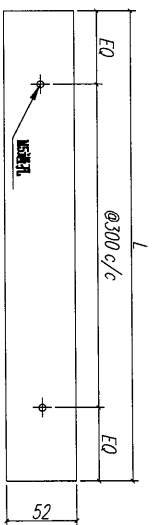

鋁折件6/25

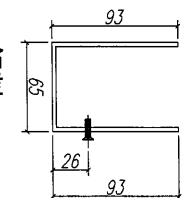
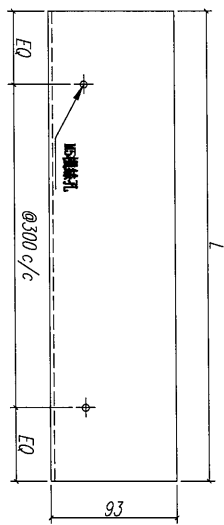

鋁料7

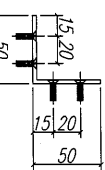
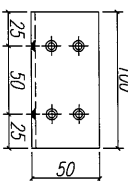

鋁折件8

序號	材料名稱	長度 L (MM)	單位	數量	備注
1	鋁料1	1546	支	2	企邊用
2	鋁折件2	1546	支	2	企邊用
3	鋁料3	1546	支	1	企邊用
4	鋁料4	1546	支	1	企邊用
5	鋁折件5	1546	支	1	生窗位用
6	鋁折件6	1546	支	1	生窗位用
7	鋁料7	1091	支	1	中企用
8	鋁折件8	100	支	6	拐角企邊用
9	鋁料9	643	支	1	頂橫用
10	鋁料10	1043	支	1	頂橫用
11	鋁折件11	643	支	2	頂/中橫用
12	鋁折件12	1043	支	2	頂/中橫用
13	鋁折件13	643	支	1	頂橫用
14	鋁折件14	1043	支	1	頂橫用
15	鋁料15	643	支	1	中橫用
16	鋁料16	1043	支	1	中橫用
17	鋁折件17	643	支	1	中橫用
18	鋁折件18	1043	支	1	中橫用
19	鋁折件19	603	支	1	中橫用

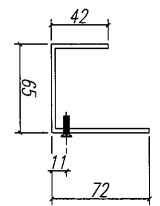
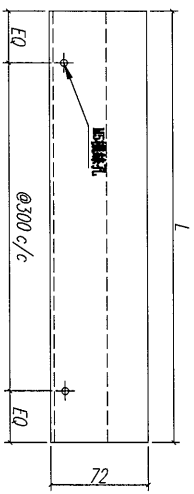

鋁料9/10

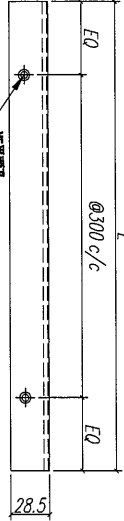

鋁折件13/14

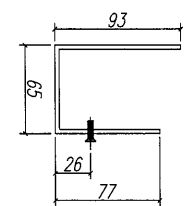
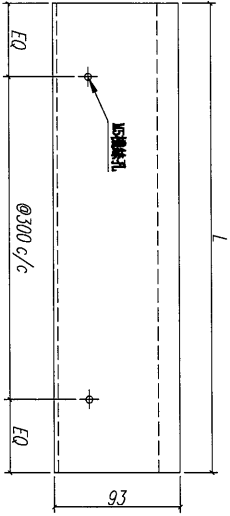

鋁料15

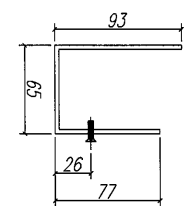
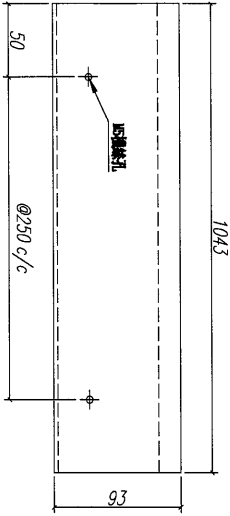

鋁料16

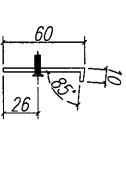
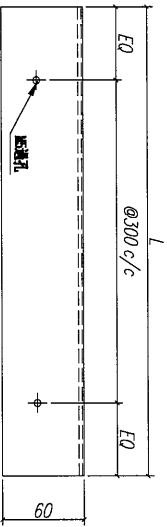

鋁折件17

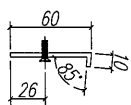
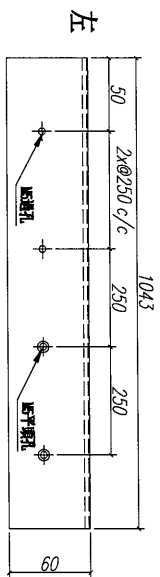

鋁折件18

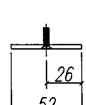
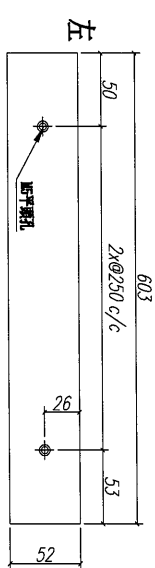

鋁折件19

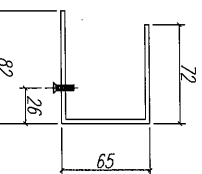
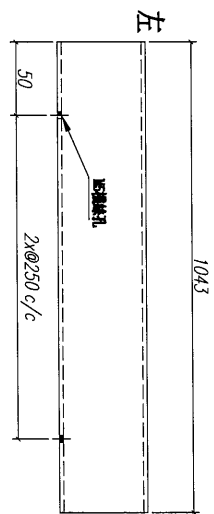

鋁料21

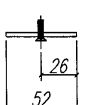
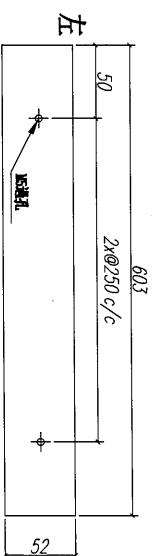

鋁折件22

序號	材料名稱	長度 L (MM)	單位	數量	備注
20	鋁料20	643	支	1	底櫃用
21	鋁料21	1043	支	1	底櫃用
22	鋁折件22	603	支	1	企邊用
23	鋁折件23	1546	支	1	中企用
24	鋁折件24	1091	支	1	中企用
25	鋁折件25	1091	支	1	中企用
26	鋁折件26	1091	支	1	中企用