

工程指示 / 要求簡箋(E.I.)

工程指示編號：EI/ 3625 /21

修改版次：

工程編號：J853

工程名稱：延坪道住宅項目

工程項目：VMU廠用鋁摺件

收件人：生統

發件人：Joe Chan

日期：12/7/2021

要求提供 / 確認 事項：

- () 初步鋁料 B.M.
- () 加工拆圖，然後生產
- () 尺寸表
- () 正式鋁料 B.M.
- () 技術上資料 / 指示
- () 報價
- () 配件 B.M.
- () 樣辦或貨品說明書
- () 分判合約
- () 其他：_____

內容：

請依附件資料，生產鋁摺件，用於VMU單元件生產。
(廠先開始生產鋁摺件，待確認色板後，送噴塗)

請在 3/17/2021 前完成上列要求。

附有關圖紙 / 文件：

1156頁

以上項目為：

- 原合約工程包
- 原合約工程加 / 減賬
- 新工程報價

原因：-

分發東莞各部門：

- () 生產技術總監 連附件
- () 技術部 連附件
- () 生產部 連附件
- () 機械設計部 連附件
- () 採購部 連附件
- () 生產統籌部 連附件
- () 質檢部 連附件
- () 會計部 連附件
- () 報關組 連附件
- () 其他 _____ 連附件

分發香港各部門：

- () 行政部 連附件
- () 會計部 連附件
- () 統籌部 連附件
- () 工程部地盤科文 連附件
- () 採購部 連附件
- () QS 部 連附件
- () 維修部 連附件
- () 其他 _____ 連附件

傳遞編號：

HK 1444 / 21

發件人簽署：

項目經理簽署：

11

 美特鋁質有限公司 MIDI Aluminium Fabricator Ltd. 廠用鋁板B.M.表 BM編號: 1853-		工程號: J-853	計算: 林仁安	日期: 2021/6/18	送呈: 胡哥					
地盤名稱: 香港延坪道		核對:	日期:	副本:						
項目類別: 修改版次:		批准:	日期:	A/C Code:						
		總展開面積: 181.99	總V.F.: 181.99							
鋁板圖號	鋁板名稱	顏色	實用	後備	總數	單件展開面積V.F. (平方米)	總展開面積 (平方米)	單件V.F. (平方米)	總V.F.面積 (平方米)	備註
1	J853-Q1-1	3mm鋁板	待定	6	6	0.910	5.460	0.910	5.460	
2	J853-Q1-2	3mm鋁板	待定	6	6	0.850	5.100	0.850	5.100	
3	J853-Q1-3	3mm鋁板	待定	6	6	1.080	6.480	1.080	6.480	
4	J853-Q1-4	3mm鋁板	待定	4	4	0.960	3.840	0.960	3.840	
5	J853-Q1-5	3mm鋁板	待定	4	4	0.224	0.896	0.224	0.896	
6	J853-Q1-6	3mm鋁板	待定	4	4	1.080	4.320	1.080	4.320	
7	J853-Q1-7	3mm鋁板	待定	4	4	0.210	0.840	0.210	0.840	
8	J853-Q1-8	3mm鋁板	待定	6	6	0.960	5.760	0.960	5.760	
9	J853-Q1-9	3mm鋁板	待定	2	2	1.040	2.080	1.040	2.080	
10	J853-Q1-10	3mm鋁板	待定	2	2	0.660	1.320	0.660	1.320	
11	J853-Q1-11	3mm鋁板	待定	3	3	0.995	2.985	0.995	2.985	
12	J853-Q1-12	3mm鋁板	待定	3	3	1.070	3.210	1.070	3.210	
13	J853-Q1-13	3mm鋁板	待定	3	3	0.310	0.930	0.310	0.930	
14	J853-Q1-14	3mm鋁板	待定	3	3	0.864	2.592	0.864	2.592	
15	J853-Q1-15	3mm鋁板	待定	3	3	1.520	4.560	1.520	4.560	
16	J853-Q1-16	3mm鋁板	待定	3	3	0.780	2.340	0.780	2.340	
17	J853-Q1-17	3mm鋁板	待定	3	3	0.550	1.650	0.550	1.650	
18	J853-Q1-18	3mm鋁板	待定	5	5	0.820	4.100	0.820	4.100	
19	J853-Q1-19	3mm鋁板	待定	5	5	0.220	1.100	0.220	1.100	
20	J853-Q1-20	3mm鋁板	待定	5	5	0.720	3.600	0.720	3.600	
21	J853-Q1-21	3mm鋁板	待定	5	5	0.230	1.150	0.230	1.150	
22	J853-HL1-1	3mm鋁板	待定	16	16	0.840	13.440	0.840	13.440	
23	J853-HL1-2	3mm鋁板	待定	16	16	0.190	3.040	0.190	3.040	
24	J853-HL1-3	3mm鋁板	待定	10	10	0.910	9.100	0.910	9.100	
25	J853-HL1-4	3mm鋁板	待定	10	10	0.360	3.600	0.360	3.600	
26	J853-HL1-5	3mm鋁板	待定	10	10	0.183	1.830	0.183	1.830	
27	J853-HL1-6	3mm鋁板	待定	10	10	0.940	9.400	0.940	9.400	
28	J853-HL1-7	3mm鋁板	待定	10	10	0.330	3.300	0.330	3.300	
29	J853-HL1-8	3mm鋁板	待定	10	10	0.230	2.300	0.230	2.300	
30	J853-HL1-9	3mm鋁板	待定	20	20	0.260	5.200	0.260	5.200	
31	J853-HL1-10	3mm鋁板	待定	10	10	0.260	2.600	0.260	2.600	
32	J853-DH1-1	3mm鋁板	待定	10	10	0.740	7.400	0.740	7.400	
33	J853-DH1-2	3mm鋁板	待定	10	10	0.260	2.600	0.260	2.600	
34	J853-FK1-1	3mm鋁板	待定	20	20	0.353	7.060	0.353	7.060	
35	J853-FK1-2	3mm鋁板	待定	20	20	0.185	3.700	0.185	3.700	
36	J853-FK1-3	3mm鋁板	待定	15	15	0.220	3.300	0.220	3.300	

2

美特鋁質有限公司 MIDI Aluminium Fabricator Ltd.		工程號: J-853	計算: 林仁安	日期: 2021/6/18	送呈: 胡哥			
廠用鋁板B.M.表		地盤名稱: 香港延坪道	核對:	日期:	副本:			
BM編號: 853-		項目類別:	批准:	日期:	A/C Code:			
修改版次:		總展開面積: 181.99		總V.F.: 181.99				
37	J853-FK1-4	3mm鋁板	待定	5	0.210	0.210	1.050	1.050
38	J853-FK1-5	3mm鋁板	待定	4	0.430	0.430	1.720	1.720
39	J853-FK1-6	3mm鋁板	待定	8	0.200	0.200	1.600	1.600
40	J853-FK1-7	3mm鋁板	待定	10	0.110	0.110	1.100	1.100
41	J853-FK1-8	3mm鋁板	待定	10	0.110	0.110	1.100	1.100
42	J853-FK1-9	3mm鋁板	待定	20	0.110	0.110	2.200	2.200
43	J853-FK1-10	3mm鋁板	待定	20	0.230	0.230	4.600	4.600
44	J853-FK1-11	3mm鋁板	待定	2	0.100	0.100	0.200	0.200
45	J853-BP1-1	2mm鋁板	待定	3	0.410	0.410	1.230	1.230
46	J853-BP1-2	2mm鋁板	待定	3	0.750	0.750	2.250	2.250
47	J853-BP1-3	2mm鋁板	待定	3	0.330	0.330	0.990	0.990
48	J853-BP1-4	2mm鋁板	待定	3	0.670	0.670	2.010	2.010
49	J853-BP1-5	2mm鋁板	待定	3	0.510	0.510	1.530	1.530
50	J853-BP1-6	2mm鋁板	待定	3	0.560	0.560	1.680	1.680
51	J853-BP2	2mm鋁板	待定	3	0.894	0.894	2.682	2.682
52	J853-BP3	2mm鋁板	待定	3	0.560	0.560	1.680	1.680
53	J853-U2-10	100*50*3鋁通切成長	待定	25	0.174	0.174	4.350	4.350
54	J853-U2-11	3mm鋁板	待定	25	0.160	0.160	4.000	4.000
55	J853-U3-11	3mm鋁板	待定	1	0.360	0.360	0.360	0.360
56	J853-U3-12	3mm鋁板	待定	1	0.470	0.470	0.470	0.470
57	J853-U3-13	3mm鋁板	待定	1	0.120	0.120	0.120	0.120
58	J853-U3-14	25*25*2鋁通	待定	6	0.240	0.240	1.440	1.440
59	J853-U3-15	X85691百叶片	待定	6	0.240	0.240	1.440	1.440
				450			181.985	181.99
			總計	450				

③

 美特鋁質有限公司 MIDI Aluminium Fabricator Ltd.				類別		物料號		
				制圖	AN	2021/06/4	圖號	J853-Q1-1
修改				復核	—	—	數量	6
日期				批准	—	—	单件面积	0.91

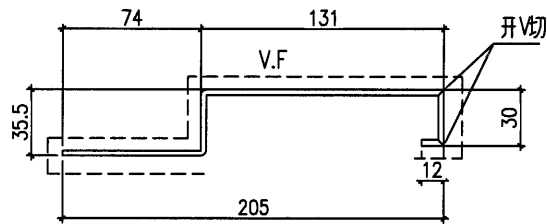
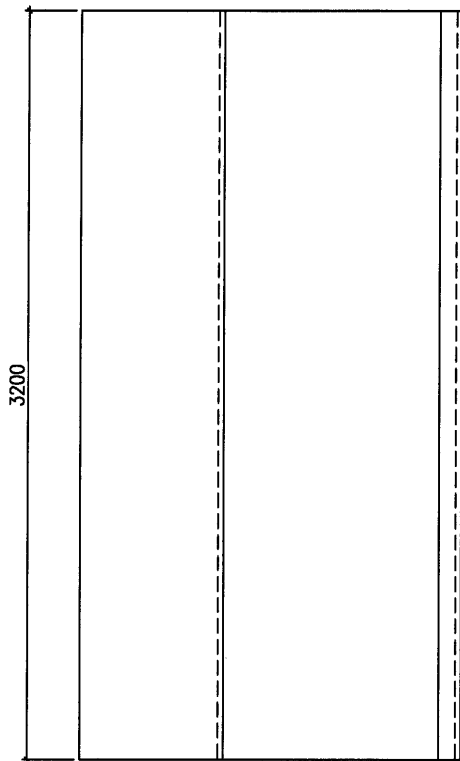

加工时要注意公差为负

安装示意

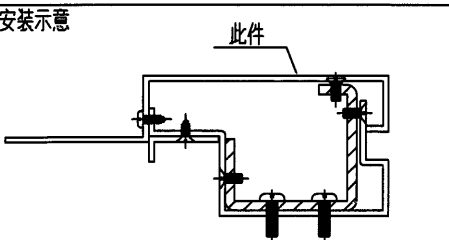

回厂后进行机加工

工程號	J-853	地盤	香港延坪道 VMU	附件	
名稱	企身用板	採用			—
材料	3mm铝板	地盤			
顏色	PVF2-3 COATS	工廠	✓		

4

 美特鋁質有限公司 MIDI Aluminium Fabricator Ltd.				類別		物料號		
修改				制圖	AN	2021/06/4	圖號	J853-Q1-2
日期				復核	—	—	數量	6
				批准	—	—	单件面积	0.85

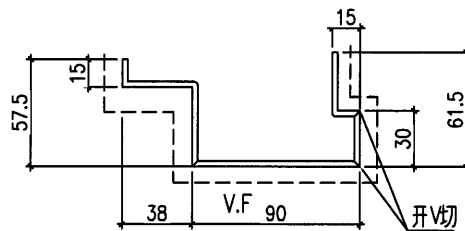
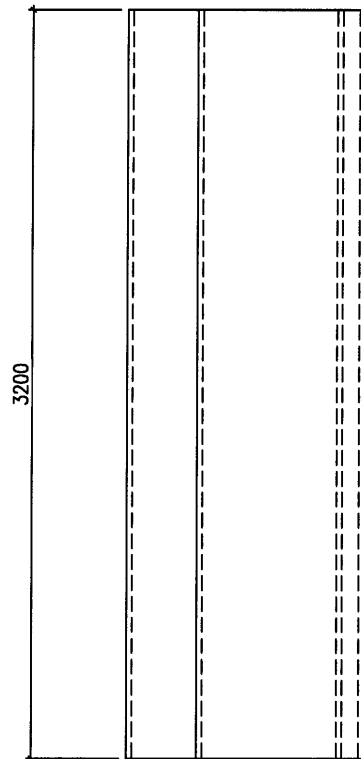

加工时要注意公差为负

安装示意

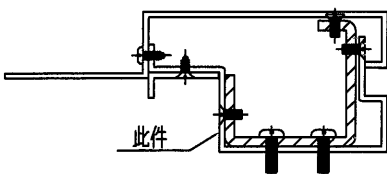

回厂后进行机加工

工程號	J-853	地盤	香港延坪道 VMU	附 件	
名稱	企身用板	採用			—
材料	3mm铝板	地盤			
顏色	PVF2-3 COATS	工廠	✓		

15

 美特鋁質有限公司 MIDI Aluminium Fabricator Ltd.				類別		物料號		
修改				制圖	AN	2021/06/4	圖號	J853-Q1-3
日期				復核	—	—	數量	6
				批准	—	—	单件面积	1.08

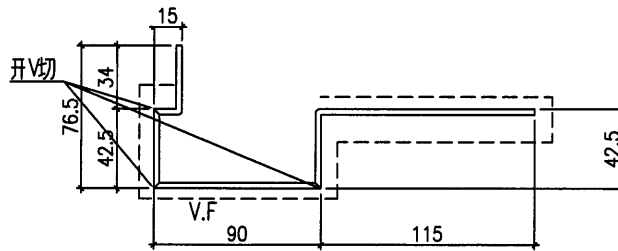
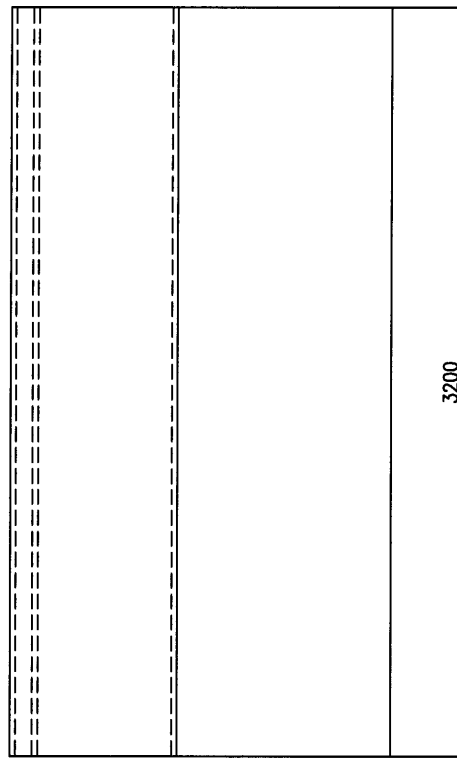

加工时要注意公差为负

安装示意

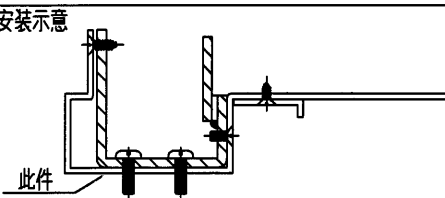

回厂后进行机加工

工程號	J-853	地盤	香港延坪道 VMU	附件	
名稱	企身用板	採用			—
材料	3mm铝板	地盤			
顏色	PVF2-3 COATS	工廠	<input checked="" type="checkbox"/>		

⑥

 美特鋁質有限公司 MIDI Aluminium Fabricator Ltd.				類別		物料號		
修改				制圖	AN	2021/06/4	圖號	J853-Q1-4
日期				復核	—	—	數量	4
				批准	—	—	單件面積	0.96

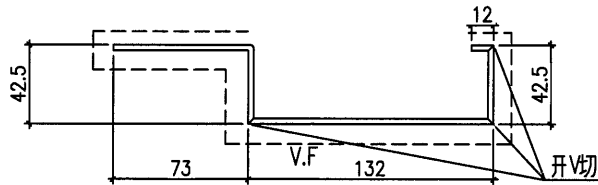
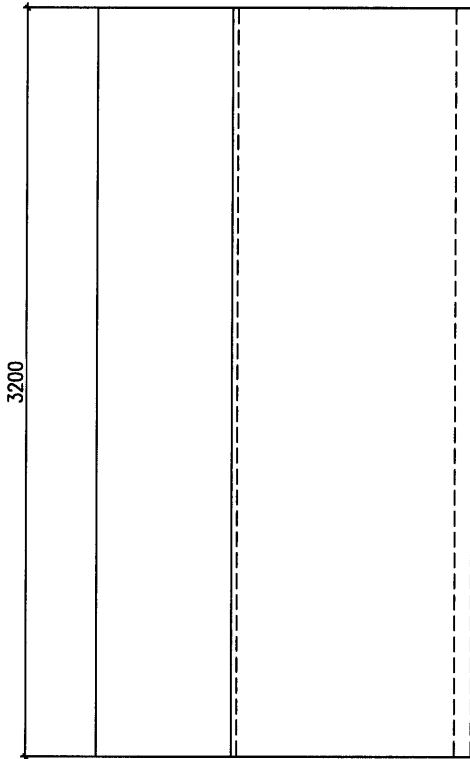

加工时要注意公差为负

安装示意

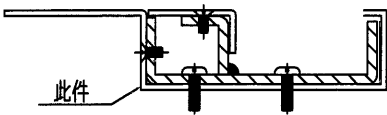

回厂后进行机加工

工程號	J-853	地盤	香港延坪道 VMU	附 件	
名稱	企身用板		採 用		—
材料	3mm铝板		地盤		
顏色	PVF2-3 COATS		工廠		✓

7

 美特鋁質有限公司 MIDI Aluminium Fabricator Ltd.				類別		物料號		
修改				制圖	AN	2021/06/4	圖號	J853-Q1-5
日期				復核	—	—	數量	4
				批准	—	—	单件面积	0.224

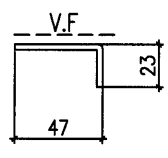
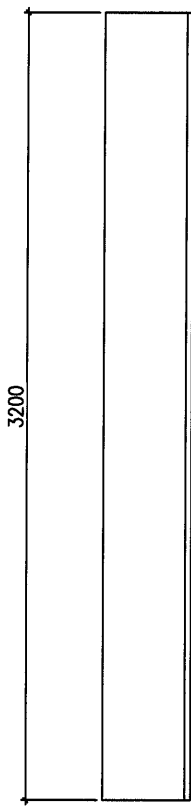

加工时要注意公差为负

安装示意

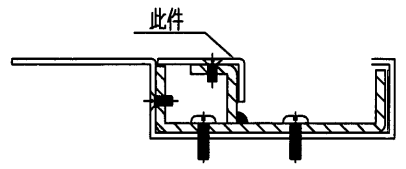

回厂后进行机加工

工程號	J-853	地盤	香港延坪道 VMU	附 件	
名稱	企身用板		採用		—
材料	3mm铝板		地盤		
顏色	PVF2-3 COATS		工廠		✓

8

 美特鋁質有限公司 MIDI Aluminium Fabricator Ltd.				類別		物料號		
修改				制圖	AN	2021/06/4	圖號	J853-Q1-6
日期				復核	—	—	數量	4
				批准	—	—	单件面积	1.08

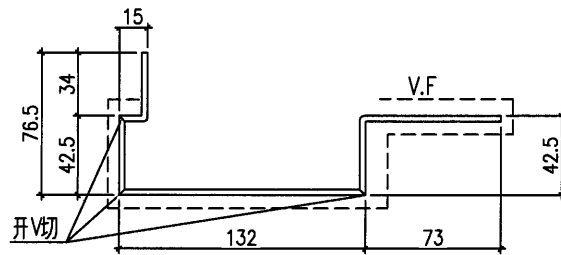
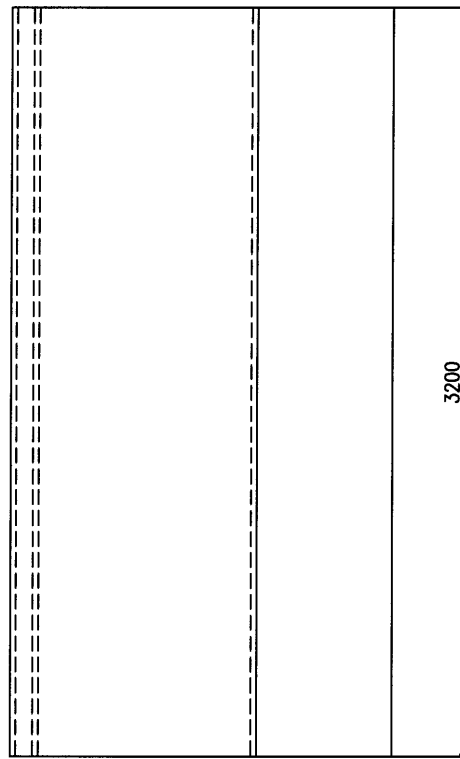

加工时要注意公差为负

安装示意

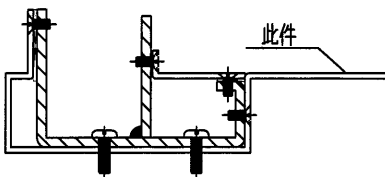

回厂后进行机加工

工程號	J-853	地盤	香港延坪道 VMU	附 件	
名稱	企身用板	採用			—
材料	3mm铝板	地盤			
顏色	PVF2-3 COATS	工廠	<input checked="" type="checkbox"/>		

9

 美特鋁質有限公司 MIDI Aluminium Fabricator Ltd.				類別		物料號		
				制圖	AN	2021/06/4	圖號	J853-Q1-7
修改				復核	—	—	數量	4
日期				批准	—	—	單件面積	0.21

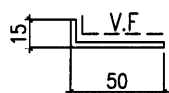
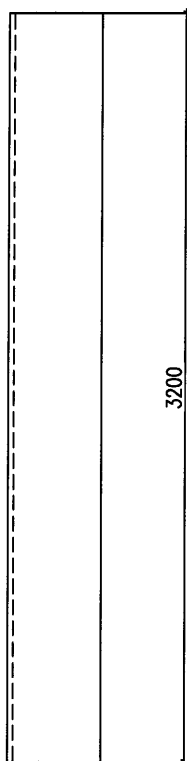

加工时要注意公差为负

安装示意

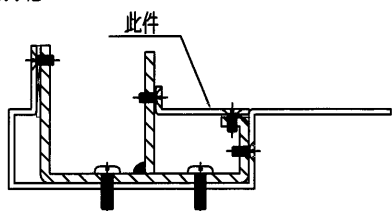

回厂后进行机加工

工程號	J-853	地盤	香港延坪道 VMU	附件	
名稱	企身用板	採用			—
材料	3mm鋁板	地盤			
顏色	PVF2-3 COATS	工廠	<input checked="" type="checkbox"/>		

110

 美特鋁質有限公司 MIDI Aluminium Fabricator Ltd.				類別		物料號		
修改				制圖	AN	2021/06/4	圖號	J853-Q1-8
日期				復核	—	—	數量	6
				批准	—	—	单件面积	0.96

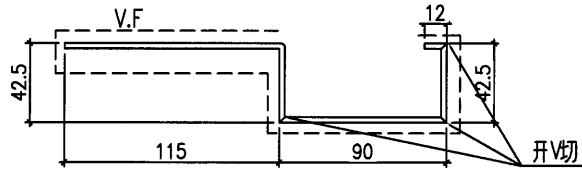
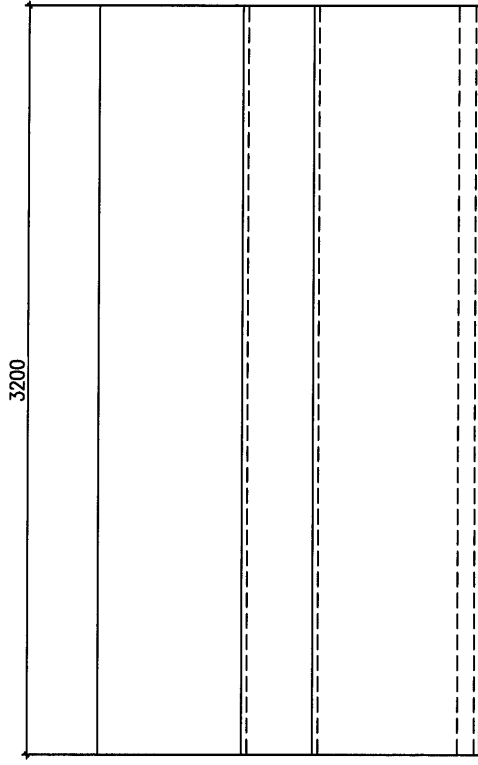

加工时要注意公差为负

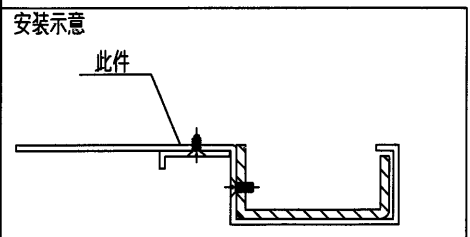

回厂后进行机加工

工程號	J-853	地盤	香港延坪道 VMU	附 件	
名稱	企身用板	採用			—
材料	3mm铝板	地盤			
顏色	PVF2-3 COATS	工廠	✓		

 美特鋁質有限公司 MIDI Aluminium Fabricator Ltd.				類別		物料號		
修改				制圖	AN	2021/06/4	圖號	J853-Q1-9
日期				復核	—	—	數量	2
				批准	—	—	單件面積	1.04

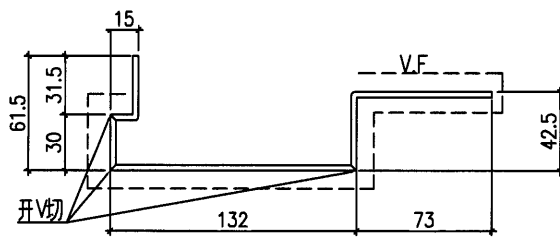
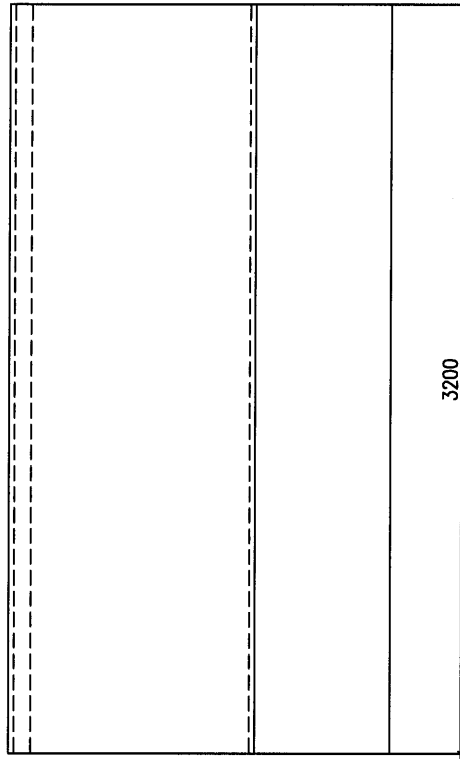

加工时要注意公差为负

安装示意

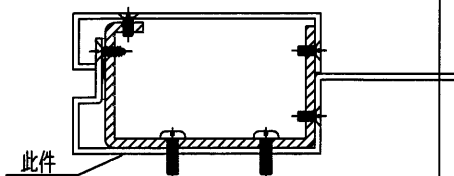

回厂后进行机加工

工程號	J-853	地盤	香港延坪道 VMU	附 件	
名稱	企身用板		採 用		—
材料	3mm铝板		地盤		
顏色	PVF2-3 COATS		工廠		<input checked="" type="checkbox"/>

 美特鋁質有限公司 MIDI Aluminium Fabricator Ltd.				類別		物料號		
修改				制圖	AN	2021/06/4	圖號	J853-Q1-10
日期				復核	—	—	數量	2
				批准	—	—	單件面積	0.66

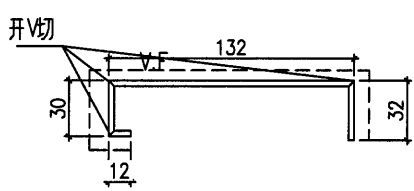
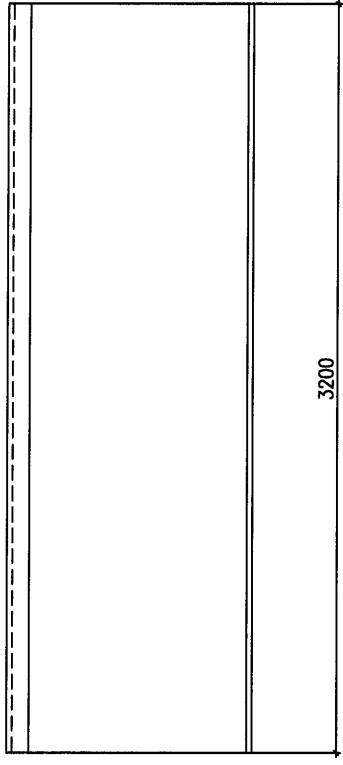

加工时要注意公差为负

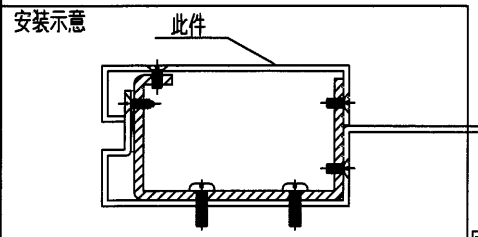

回厂后进行机加工

工程號	J-853	地盤	香港延坪道 VMU	附 件	
名稱	企身用板	採用			—
材料	3mm铝板	地盤			
顏色	PVF2-3 COATS	工廠	<input checked="" type="checkbox"/>		

 美特鋁質有限公司 MIDI Aluminium Fabricator Ltd.				類別		物料號		
修改				制圖	AN	2021/06/4	圖號	J853-Q1-11
日期				復核	—	—	數量	3
				批准	—	—	单件面积	0.995

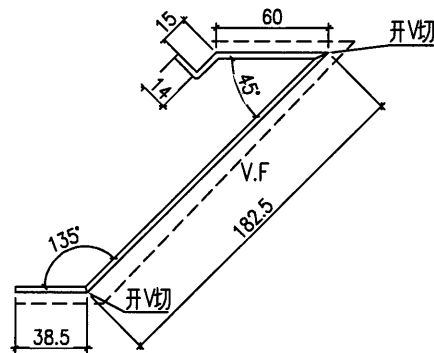
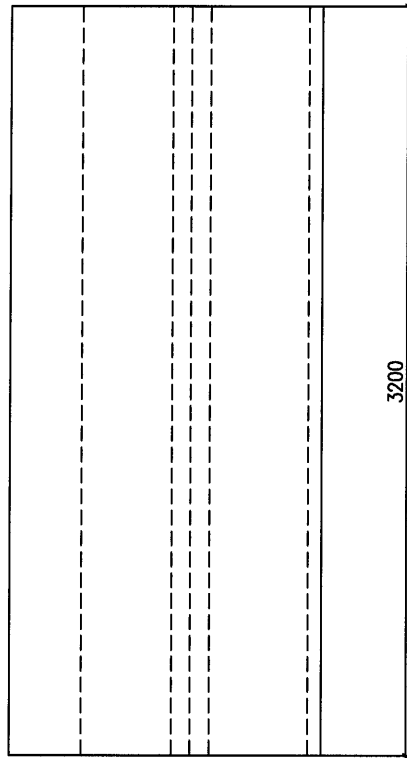

加工时要注意公差为负

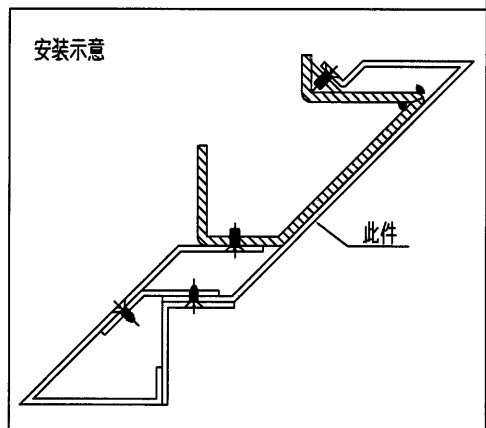

回厂后进行机加工

工程號	J-853	地盤	香港延坪道 VMU	附 件	
名稱	企身用板		採 用		—
材料	3mm铝板		地盤		
顏色	PVF2-3 COATS		工廠		<input checked="" type="checkbox"/>

14

 美特鋁質有限公司 MIDI Aluminium Fabricator Ltd.				類別		物料號	
修改				制圖	AN	2021/06/4	圖號
日期				復核	—	—	數量
				批准	—	—	單件面積
							J853-Q1-12
							3
							1.07

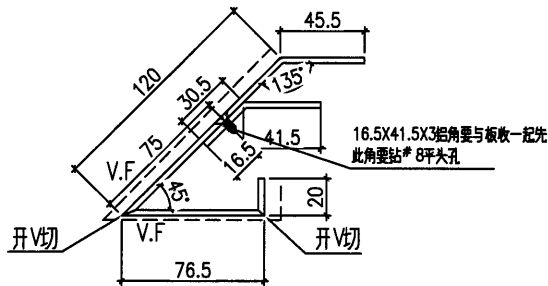
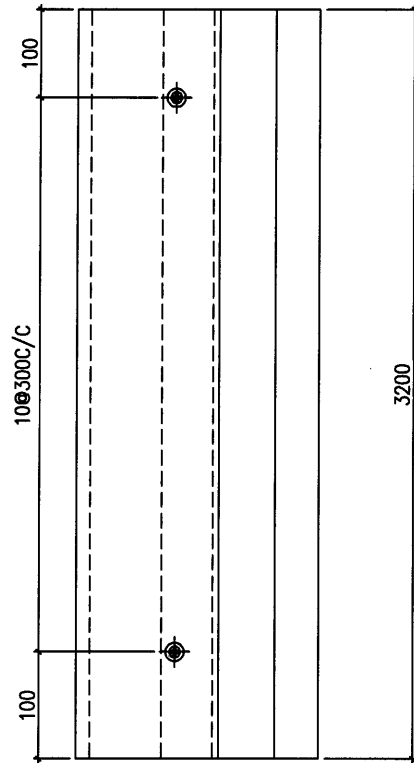

加工時要注意公差為負

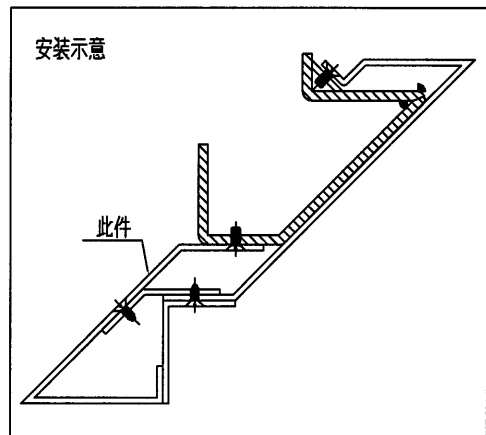

回廠後進行機加工

工程號	J-853	地盤	香港延坪道 VMU	附 件	
名稱	企身用板		採 用		—
材料	3mm鋁板		地盤		
顏色	PVF2-3 COATS		工廠		✓

15

 美特鋁質有限公司 MIDI Aluminium Fabricator Ltd.					類別	物料號			
修改					制圖	AN	2021/06/4	圖號	J853-Q1-13
日期					復核	—	—	數量	3
					批准	—	—	单件面积	0.31

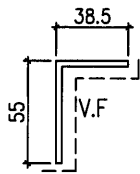
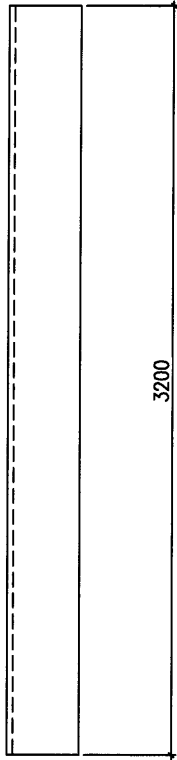

加工时要注意公差为负

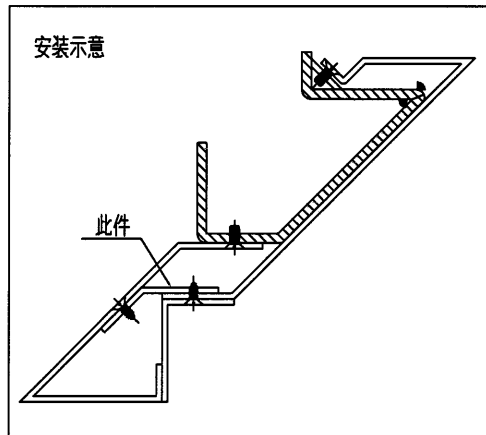

回厂后进行机加工

工程號	J-853	地盤	香港延坪道 VMU		附件		
名稱	企身用板		採	用		—	—
材料	3mm铝板		地盤				
顏色	PVF2-3 COATS		工廠	✓			

 美特鋁質有限公司 MIDI Aluminium Fabricator Ltd.					類別		物料號		
修改					制圖	AN	2021/06/4	圖號	J853-Q1-14
日期					復核	—	—	數量	3
					批准	—	—	單件面積	0.864

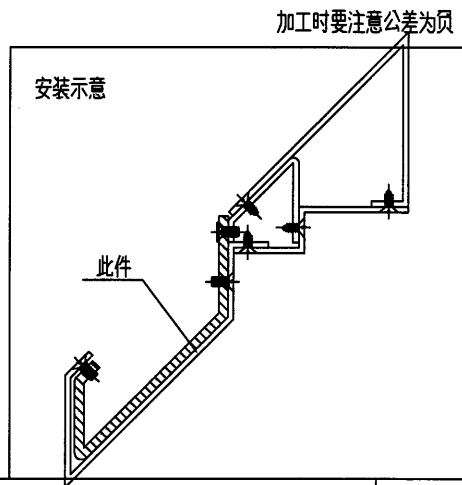
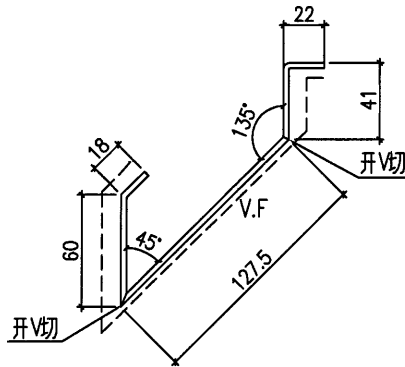
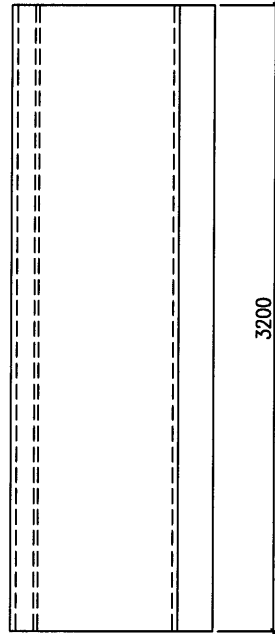

回厂后进行机加工

工程號	J-853	地盤	香港延坪道 VMU	附 件	
名稱	企身用板		採 用		—
材料	3mm铝板		地盤		
顏色	PVF2-3 COATS		工廠		<input checked="" type="checkbox"/>

 美特鋁質有限公司 MIDI Aluminium Fabricator Ltd.				類別		物料號	
修改				制圖	AN	2021/06/4	圖號
日期				復核	—	—	數量
				批准	—	—	單件面積
							J853-Q1-15
							3
							1.52

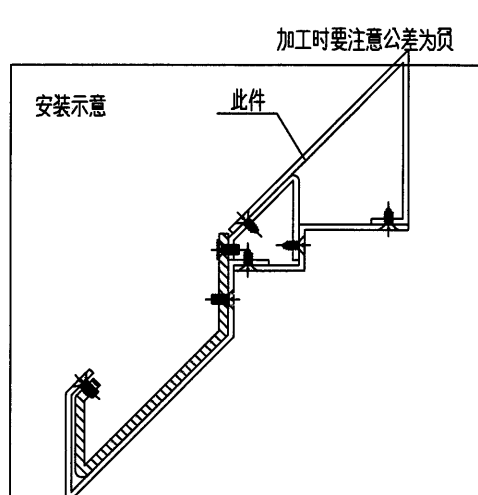
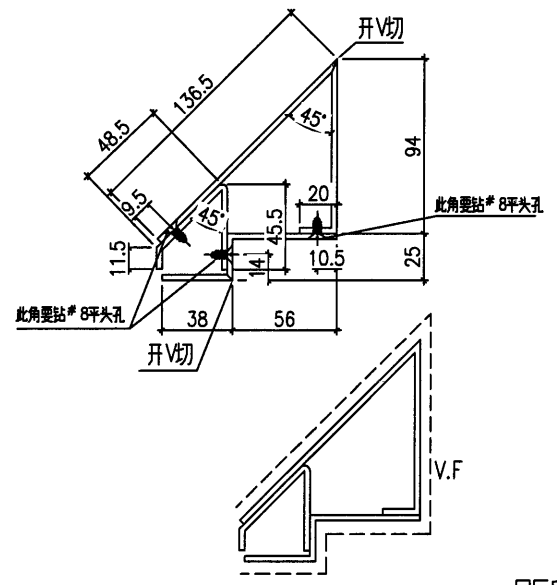
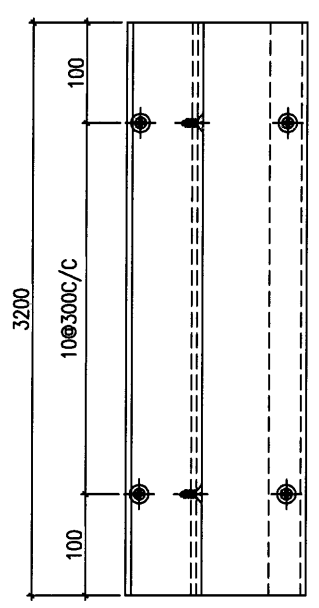

回厂后进行机加工

工程號	J-853	地盤	香港延坪道 VMU	附 件	
名稱	企身用板		採 用		—
材料	3mm铝板		地盤		
顏色	PVF2-3 COATS		工廠		✓



 美特鋁質有限公司 MIDI Aluminium Fabricator Ltd.				類別		物料號		
修改				制圖	AN	2021/06/4	圖號	J853-Q1-16
日期				復核	—	—	數量	3
				批准	—	—	單件面積	0.78

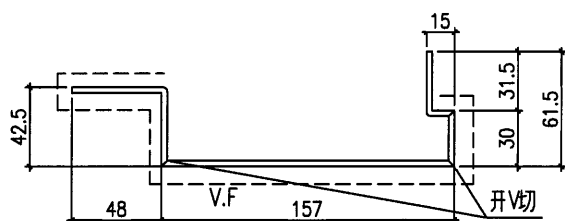
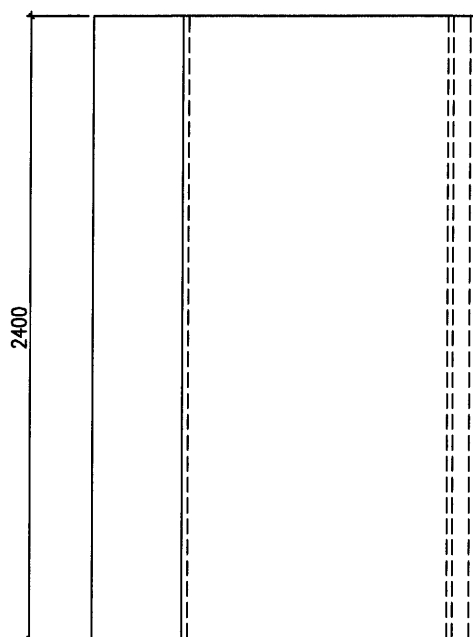

加工时要注意公差为负

安装示意

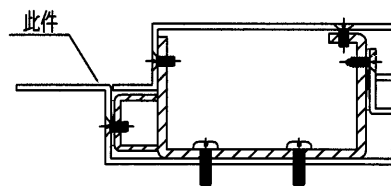

回厂后进行机加工

工程號	J-853	地盤	香港延坪道 VMU	附 件	
名稱	企身用板		採 用		—
材料	3mm铝板		地盤		
顏色	PVF2-3 COATS		工廠		✓

 美特鋁質有限公司 MIDI Aluminium Fabricator Ltd.				類別		物料號	
修改				制圖	AN	2021/06/4	圖號
日期				復核	—	—	數量
				批准	—	—	單件面積
							J853-Q1-17
							3
							0.55

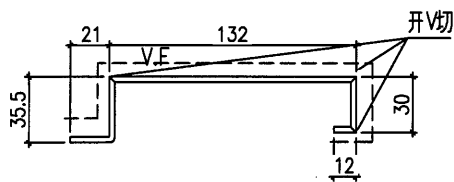
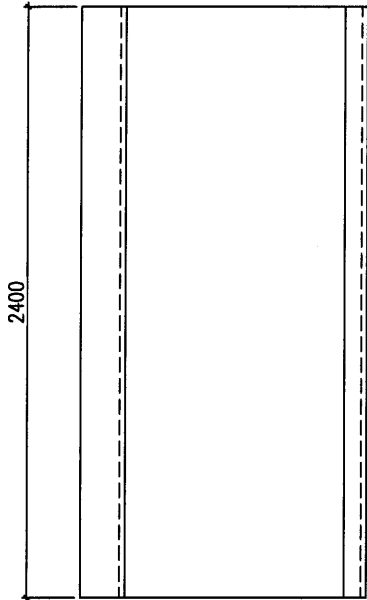

加工时要注意公差为负

安装示意

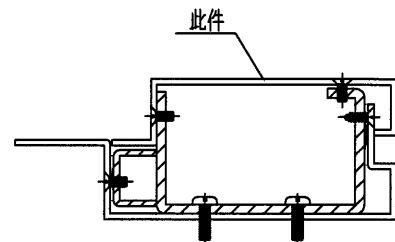

回厂后进行机加工

工程號	J-853	地盤	香港延坪道 VMU	附 件	
名稱	企身用板		採 用		—
材料	3mm铝板		地盤		
顏色	PVF2-3 COATS		工廠		<input checked="" type="checkbox"/>

 美特鋁質有限公司 MIDI Aluminium Fabricator Ltd.				類別		物料號		
修改				制圖	AN	2021/06/4	圖號	J853-Q1-18
日期				復核	—	—	數量	5
				批准	—	—	单件面积	0.82

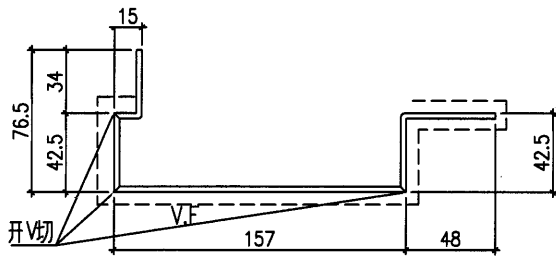
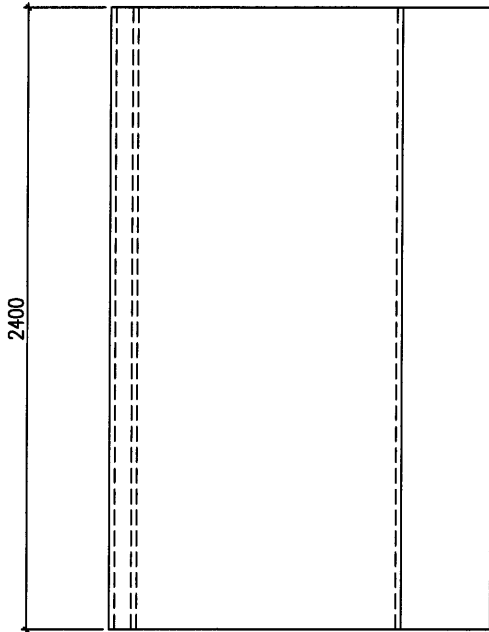

加工时要注意公差为负

安装示意

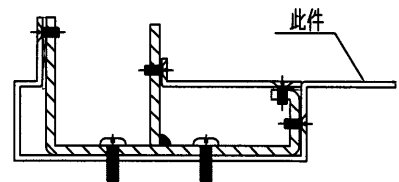

回厂后进行机加工

工程號	J-853	地盤	香港延坪道 VMU	附件	
名稱	企身用板		採用		—
材料	3mm铝板		地盤		
顏色	PVF2-3 COATS		工廠		✓

(21)



美特鋁質有限公司
MIDI Aluminium Fabricator Ltd.

類別		物料號		
制圖	AN	2021/06/4	圖號	J853-Q1-19
修改			數量	5
日期			單件面積	0.22
復核	—	—		
批准	—	—		

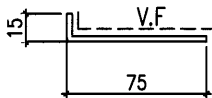
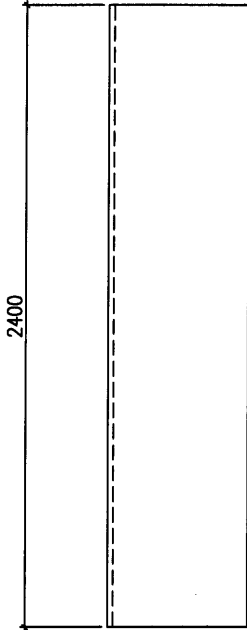

加工时要注意公差为负

安装示意

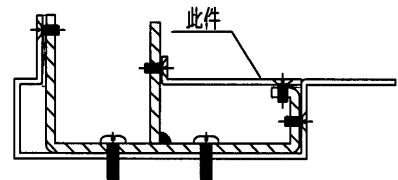

回厂后进行机加工

工程號	J-853	地盤	香港延坪道 VMU	附 件	
名稱	企身用板		採 用		—
材料	3mm铝板		地盤		
顏色	PVF2-3 COATS		工廠		✓

(22)

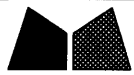

美特鋁質有限公司
MIDI Aluminium Fabricator Ltd.

類別		物料號		
制圖	AN	2021/06/4	圖號	J853-Q1-20
修改			數量	5
日期			單件面積	0.72
復核	—	—		
批准	—	—		

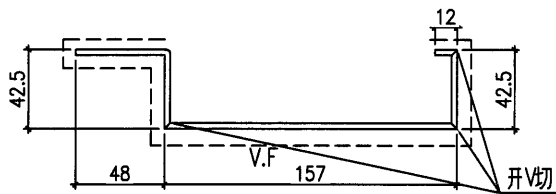
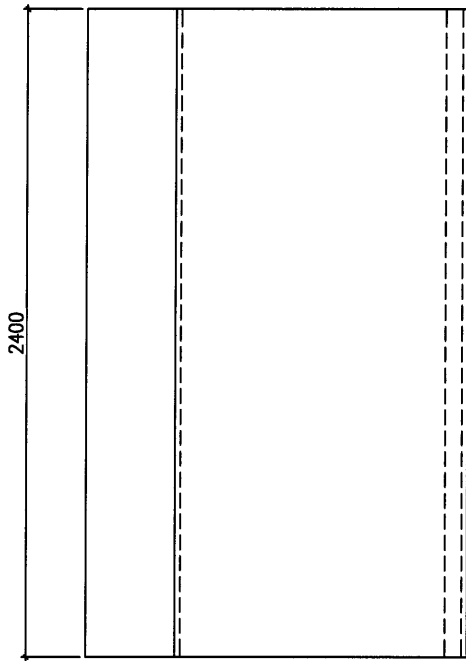

加工时要注意公差为负

安裝示意

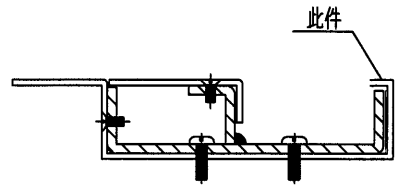

回厂后进行机加工

工程號	J-853	地盤	香港延坪道 VMU	附 件	
名稱	企身用板	採	用		—
材料	3mm铝板	地盤			
顏色	PVF2-3 COATS	工廠	✓		

(23)

 美特鋁質有限公司 MIDI Aluminium Fabricator Ltd.				類別		物料號		
修改				制圖	AN	2021/06/4	圖號	J853-Q1-21
日期				復核	—	—	數量	5
				批准	—	—	单件面积	0.23

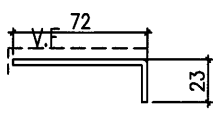
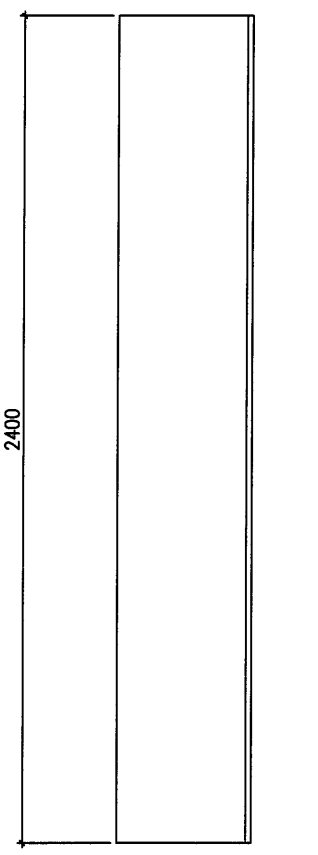

加工时要注意公差为负

安装示意

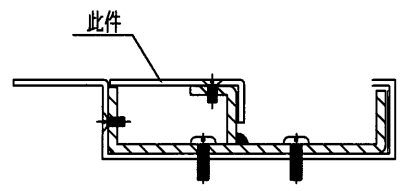

回厂后进行机加工

工程號	J-853	地盤	香港延坪道 VMU	附 件	
名稱	企身用板	採用			—
材料	3mm铝板	地盤			
顏色	PVF2-3 COATS	工廠	✓		

 美特鋁質有限公司 MIDI Aluminium Fabricator Ltd.				類別		物料號		
修改				制圖	AN	2021/06/4	圖號	J853-HL1-1
日期				復核	—	—	數量	16
				批准	—	—	单件面积	0.84

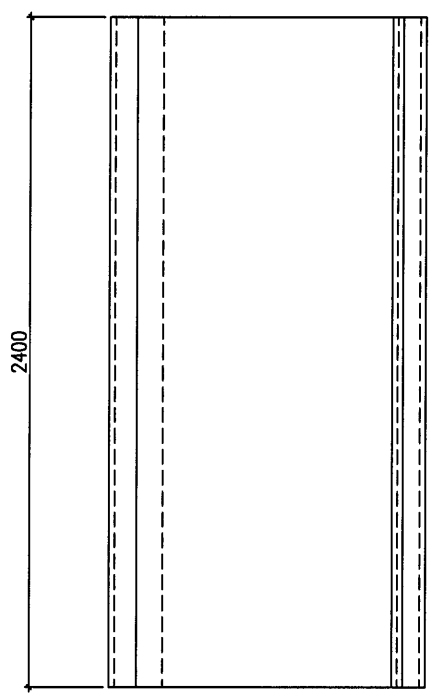
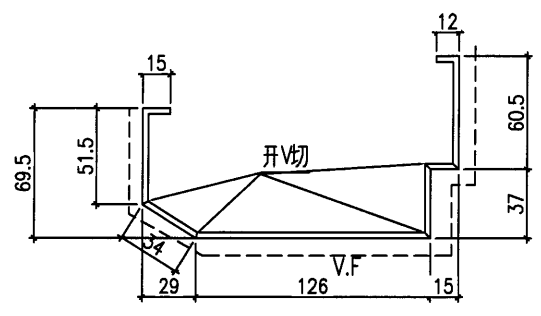

加工时要注意公差为负

安装示意

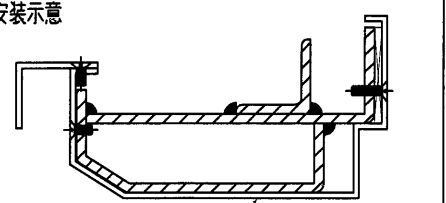

此件

回厂后进行机加工

工程號	J-853	地盤	香港延坪道 VMU	附件	
名稱	企身用板		採用		—
材料	3mm铝板		地盤		
顏色	PVF2-3 COATS		工廠		<input checked="" type="checkbox"/>

25

 美特鋁質有限公司 MIDI Aluminium Fabricator Ltd.				類別		物料號		
修改				制圖	AN	2021/06/4	圖號	J853-HL1-2
日期				復核	—	—	數量	16
				批准	—	—	單件面積	0.19

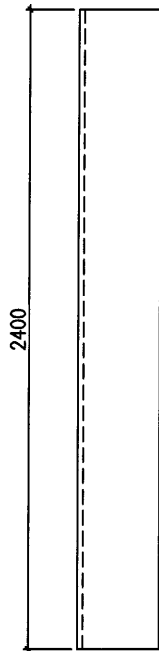
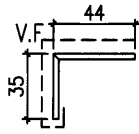

加工时要注意公差为负

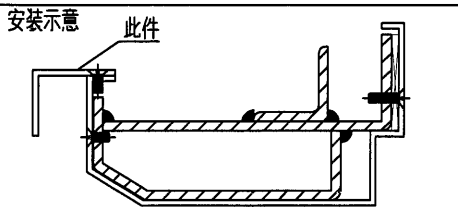

回厂后进行机加工

工程號	J-853	地盤	香港延坪道 VMU	附件	
名稱	企身用板		採用		—
材料	3mm铝板		地盤		
顏色	PVF2-3 COATS		工廠		✓

26



美特鋁質有限公司
MIDI Aluminium Fabricator Ltd.

類別		物料號		
制圖	AN	2021/06/4	圖號	J853-HL1-3
修改			數量	10
日期			單件面積	0.91
復核	—	—		
批准	—	—		

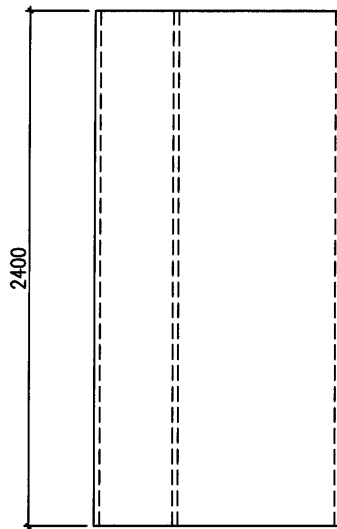
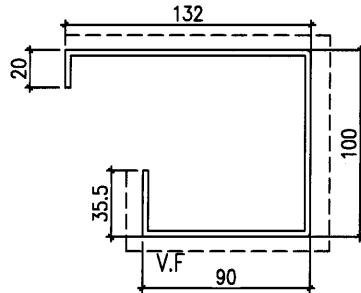

加工时要注意公差为负

安装示意

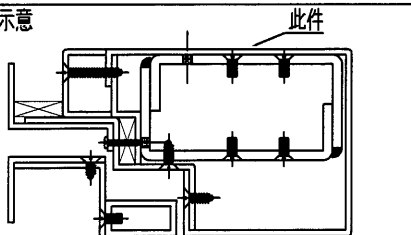

回厂后进行机加工

工程號	J-853	地盤	香港延坪道 VMU	附 件	
名稱	企身用板	採	用		—
材料	3mm铝板	地盤			
顏色	PVF2-3 COATS	工廠	✓		

27



美特鋁質有限公司
MIDI Aluminium Fabricator Ltd.

類別		物料號		
制圖	AN	2021/06/4	圖號	J853-HL1-4
修改			數量	10
日期			單件面積	0.36
復核	—	—		
批准	—	—		

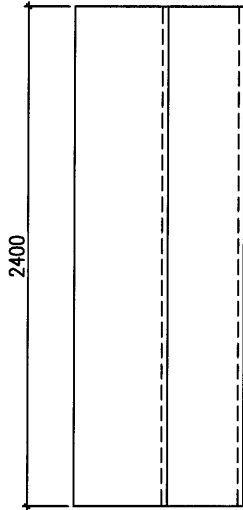
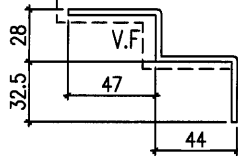

加工时要注意公差为负

安装示意

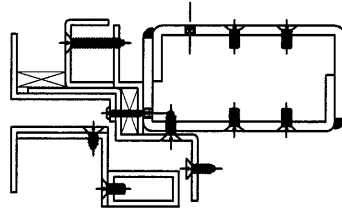
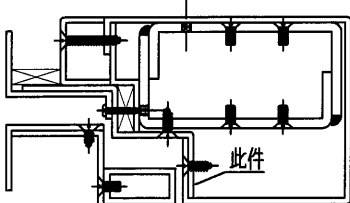

回厂后进行机加工

工程號	J-853	地盤	香港延坪道 VMU	附 件	
名稱	企身用板		採 用		—
材料	3mm铝板		地盤		
顏色	PVF2-3 COATS		工廠		<input checked="" type="checkbox"/>

28

 美特鋁質有限公司 MIDI Aluminium Fabricator Ltd.				類別		物料號		
				制圖	AN	2021/06/4	圖號	J853-HL1-5
修改				復核	—	—	數量	10
日期				批准	—	—	单件面积	0.183

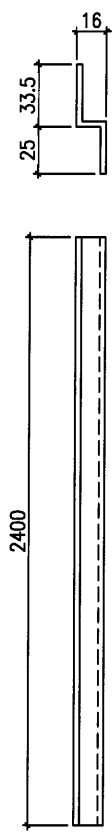

加工时要注意公差为负

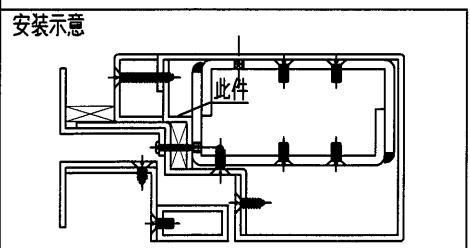

回厂后进行机加工

工程號	J-853	地盤	香港延坪道 VMU	附 件		
名稱	企身用板		採 用		—	—
材料	3mm铝板		地盤			
顏色	PVF2-3 COATS		工廠		<input checked="" type="checkbox"/>	

29

 美特鋁質有限公司 MIDI Aluminium Fabricator Ltd.				類別		物料號		
修改				制圖	AN	2021/06/4	圖號	J853-HL1-6
日期				復核	—	—	數量	10
				批准	—	—	单件面积	0.94

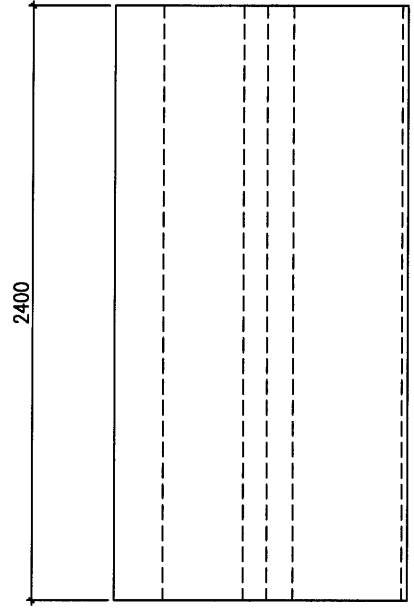
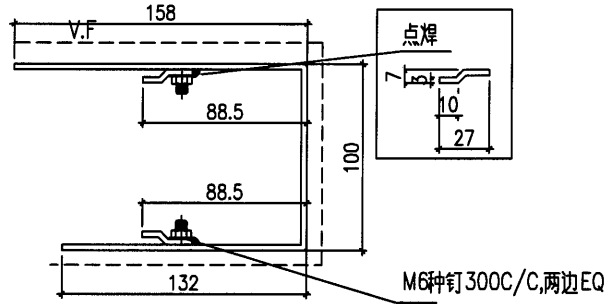

加工时要注意公差为负

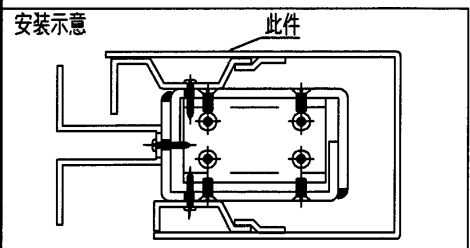

回厂后进行机加工

工程號	J-853	地盤	香港延坪道 VMU	附 件	
名稱	企身用板		採 用		—
材料	3mm铝板		地盤		
顏色	PVF2-3 COATS		工廠		<input checked="" type="checkbox"/>

30



美特鋁質有限公司
MIDI Aluminium Fabricator Ltd.

類別		物料號		
制圖	AN	2021/06/4	圖號	J853-HL1-7
修改			數量	10
日期			單件面積	0.33
復核	—	—		
批准	—	—		

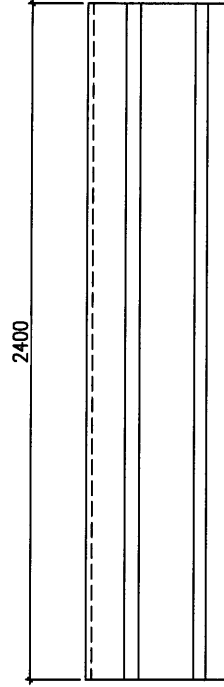
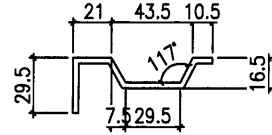

加工时要注意公差为负

安装示意

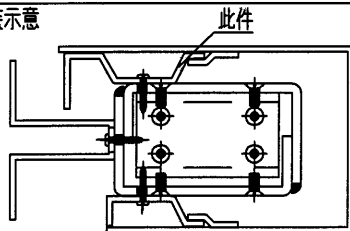

回厂后进行机加工

工程號	J-853	地盤	香港延坪道 VMU	附 件	
名稱	企身用板		採 用		—
材料	3mm铝板		地盤		
顏色	PVF2-3 COATS		工廠		<input checked="" type="checkbox"/>

 美特鋁質有限公司 MIDI Aluminium Fabricator Ltd.				類別		物料號	
修改				制圖	AN	2021/06/4	圖號
日期				復核	—	—	數量
				批准	—	—	單件面積
							J853-HL1-8
							10
							0.23

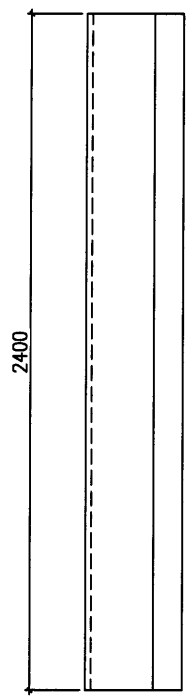
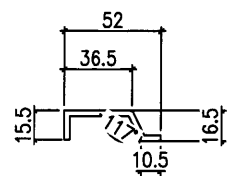

加工时要注意公差为负

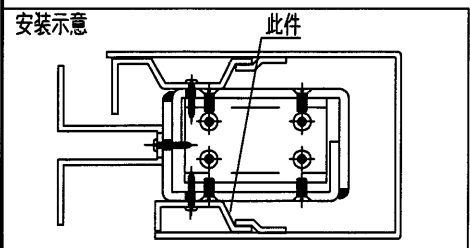

回厂后进行机加工

工程號	J-853	地盤	香港延坪道 VMU	附件	
名稱	企身用板		採用		—
材料	3mm铝板		地盤		
顏色	PVF2-3 COATS		工廠		<input checked="" type="checkbox"/>

32

 美特鋁質有限公司 MIDI Aluminium Fabricator Ltd.				類別		物料號		
修改				制圖	AN	2021/06/4	圖號	J853-HL1-9
日期				復核	—	—	數量	20
				批准	—	—	单件面积	0.26

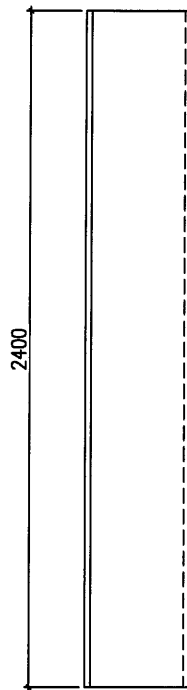
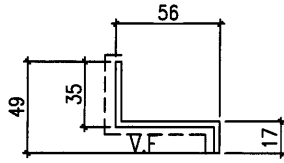

加工时要注意公差为负

安装示意

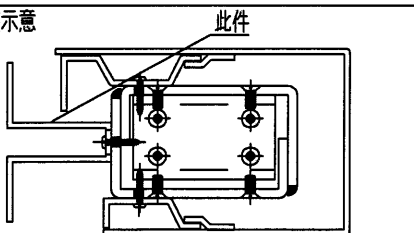

回厂后进行机加工

工程號	J-853	地盤	香港延坪道 VMU	附 件	
名稱	企身用板		採 用		—
材料	3mm铝板		地盤		
顏色	PVF2-3 COATS		工廠		<input checked="" type="checkbox"/>

33

 美特鋁質有限公司 MIDI Aluminium Fabricator Ltd.				類別		物料號	
修改				制圖	AN	2021/06/4	圖號
日期				復核	—	—	數量
				批准	—	—	單件面積
							J853-HL1-10
							10
							0.26

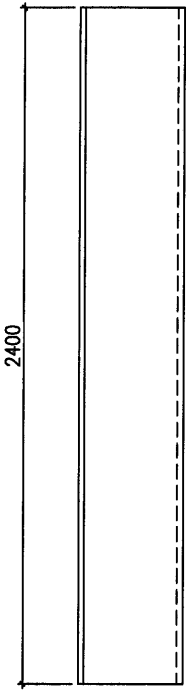
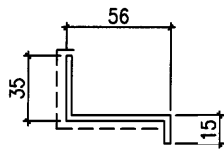

加工时要注意公差为负

安装示意

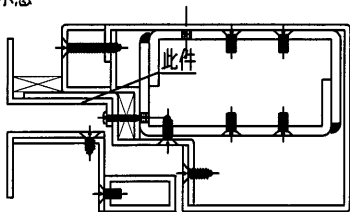

回厂后进行机加工

工程號	J-853	地盤	香港延坪道 VMU	附 件	
名稱	企身用板	採用			—
材料	3mm铝板	地盤			
顏色	PVF2-3 COATS	工廠	<input checked="" type="checkbox"/>		

34

 美特鋁質有限公司 MIDI Aluminium Fabricator Ltd.				類別		物料號		
修改				制圖	AN	2021/06/4	圖號	J853-DH1-1
日期				復核	—	—	數量	10
				批准	—	—	单件面积	0.74

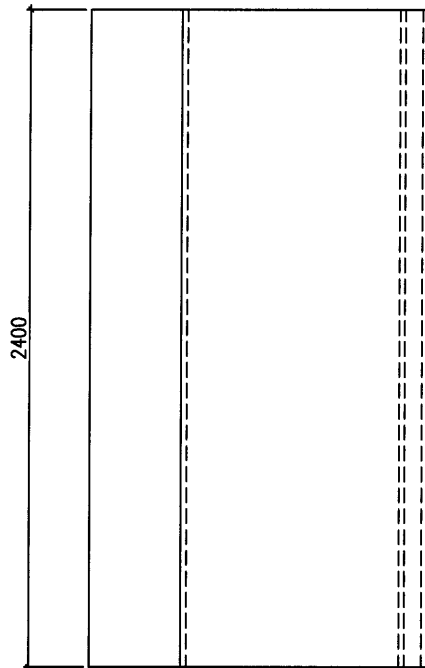
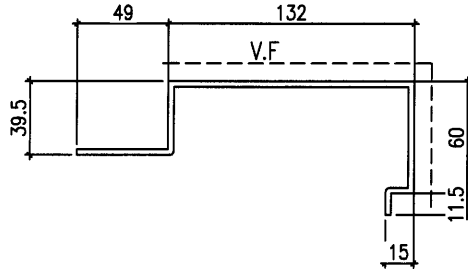

铁厂加工时要注意公差为负

安装示意

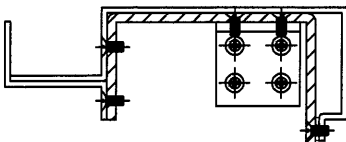

工程號	J-853	地盤	香港延坪道 VMU	附件	
名稱	底橫料		採用		—
材料	3mm铝板		地盤		
顏色	PVF2-3 COATS		工廠		✓

35

 美特鋁質有限公司 MIDI Aluminium Fabricator Ltd.				類別		物料號	
修改				制圖	AN	2021/06/4	圖號
日期				復核	—	—	數量
				批准	—	—	單件面積
							J853-DH1-1
							10
							0.26

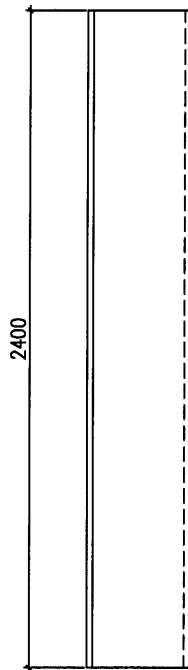
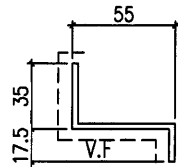

铁厂加工时要注意公差为负

安装示意

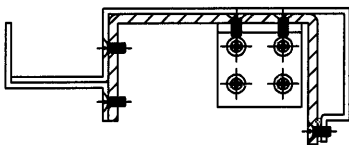

工程號	J-853	地盤	香港延坪道 VMU	附件	
名稱	底橫料	採用			—
材料	3mm鋁板	地盤			
顏色	PVF2-3 COATS	工廠	<input checked="" type="checkbox"/>		

36



美特鋁質有限公司
MIDI Aluminium Fabricator Ltd.

類別		物料號		
制圖	AN	2021/06/4	圖號	J853-FK1-1
修改			數量	20
日期			單件面積	0.353
復核	—	—		
批准	—	—		

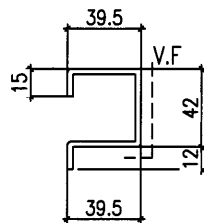
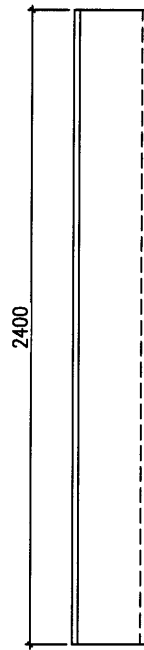

加工时要注意公差为负

安装示意

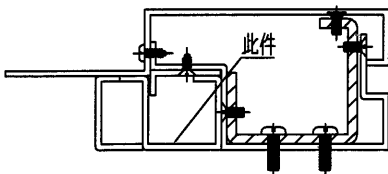

工程號	J-853	地盤	香港延坪道 VMU	附件	
名稱	副框料	採用			—
材料	3mm铝板	地盤			
顏色	PVF2-3 COATS	工廠	<input checked="" type="checkbox"/>		

美特鋁質有限公司 MIDI Aluminium Fabricator Ltd.				類別		物料號		
				制圖	AN	2021/06/4	圖號	J853-FK1-2
修改				復核	—	—	數量	20
日期				批准	—	—	單件面積	0.185

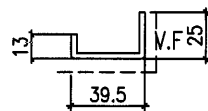
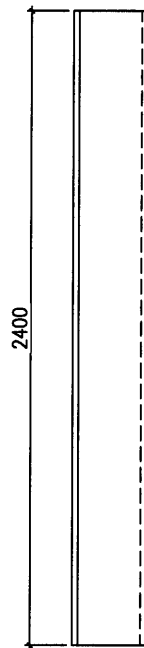

加工时要注意公差为负

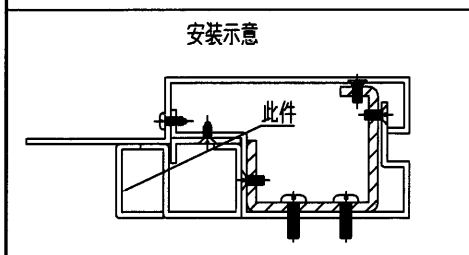

工程號	J-853	地盤	香港延坪道 VMU	附 件		
名稱	副框料		採 用		—	—
材料	3mm鋁板		地盤			
顏色	PVF2-3 COATS		工廠		✓	

38



美特鋁質有限公司
MIDI Aluminium Fabricator Ltd.

類別		物料號		
制圖	AN	2021/06/4	圖號	J853-FK1-3
修改			數量	15
日期			單件面積	0.22
復核	—	—		
批准	—	—		

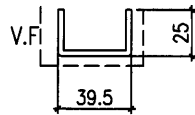
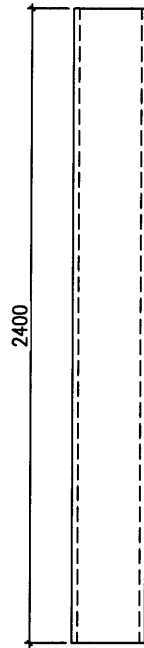

加工时要注意公差为负

安装示意

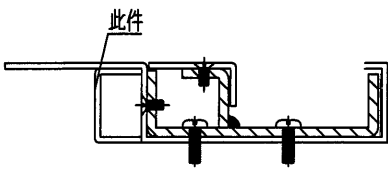

工程號	J-853	地盤	香港延坪道 VMU	附件	
名稱	副框料		採用		—
材料	3mm铝板		地盤		
顏色	PVF2-3 COATS		工廠		<input checked="" type="checkbox"/>

139

 美特鋁質有限公司 MIDI Aluminium Fabricator Ltd.					類別		物料號		
修改					制圖	AN	2021/06/4	圖號	J853-FK1-4
日期					復核	—	—	數量	5
					批准	—	—	單件面積	0.21

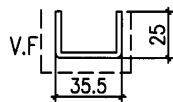
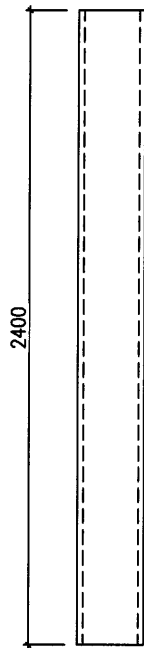

加工时要注意公差为负

安装示意

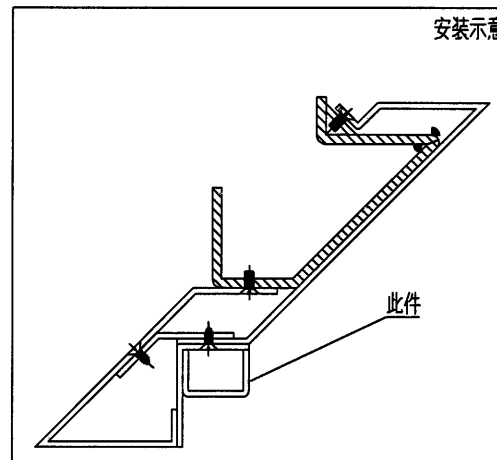

工程號	J-853	地盤	香港延坪道 VMU	附 件		
名稱	副框料	採用			—	—
材料	3mm鋁板	地盤				
顏色	PVF2-3 COATS	工廠	✓			

 美特鋁質有限公司 MIDI Aluminium Fabricator Ltd.				類別		物料號	
修改				制圖	AN	2021/06/4	圖號
日期				復核	—	—	數量
				批准	—	—	單件面積
							J853-FK1-5
							4
							0.43

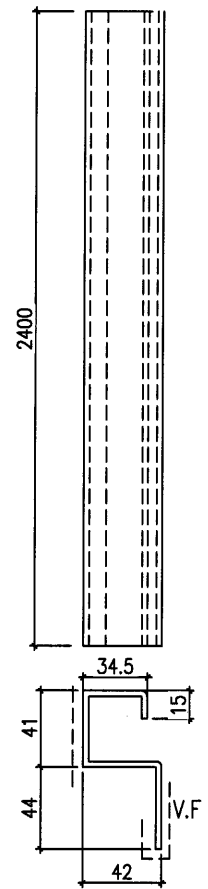

加工时要注意公差为负

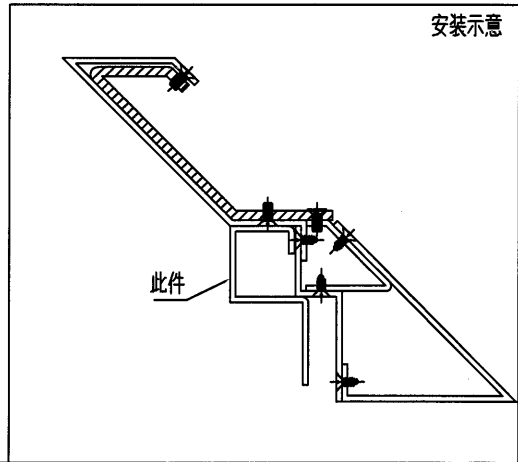

工程號	J-853	地盤	香港延坪道 VMU	附 件	
名稱	副框料		採用		—
材料	3mm 鋁板		地盤		
顏色	PVF2-3 COATS		工廠		<input checked="" type="checkbox"/>

(41)

美特鋁質有限公司 MIDI Aluminium Fabricator Ltd.				類別		物料號		
				制圖	AN	2021/06/4	圖號	J853-FK1-6
修改				復核	—	—	數量	8
日期				批准	—	—	單件面積	0.2

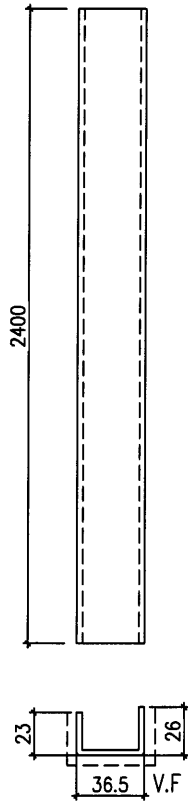

加工时要注意公差为负

安装示意

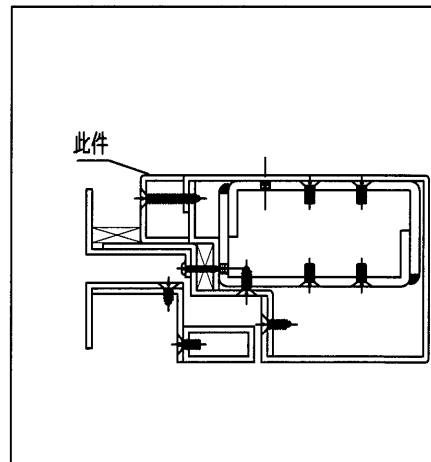

工程號	J-853	地盤	香港延坪道 VMU	附 件		
名稱	副框料		採用		—	—
材料	3mm鋁板		地盤			
顏色	PVF2-3 COATS		工廠		<input checked="" type="checkbox"/>	

(42)



美特鋁質有限公司
MIDI Aluminium Fabricator Ltd.

類別		物料號		
制圖	AN	2021/06/4	圖號	J853-FK1-7
修改			數量	10
日期			單件面積	0.11
復核	—	—		
批准	—	—		

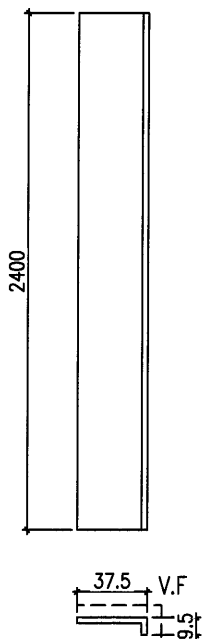

铝板折不到或者可以用库存铝角切成
40x25x3铝角切

加工时要注意公差为负

安装示意

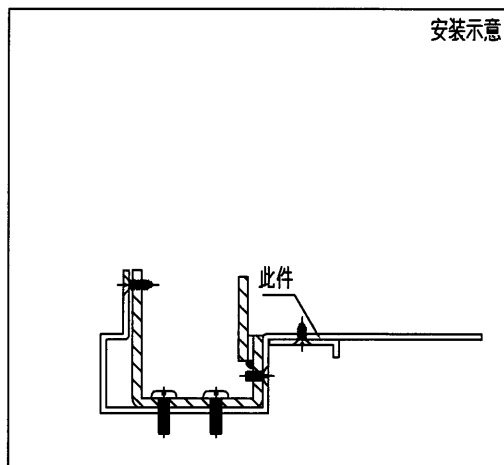

工程號	J-853	地盤	香港延坪道 VMU	附 件	
名稱	副框料	採	用		—
材料	3mm铝板	地盤			
顏色	PVF2-3 COATS	工廠	✓		

43

 美特鋁質有限公司 MIDI Aluminium Fabricator Ltd.				類別		物料號		
修改				制圖	AN	2021/06/4	圖號	J853-FK1-8
日期				復核	—	—	數量	10
				批准	—	—	單件面積	0.11

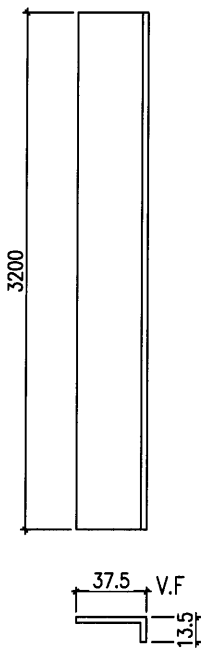

铝板折不到或者可以用库存铝角切成
40x25x3铝角切

加工时要注意公差为负

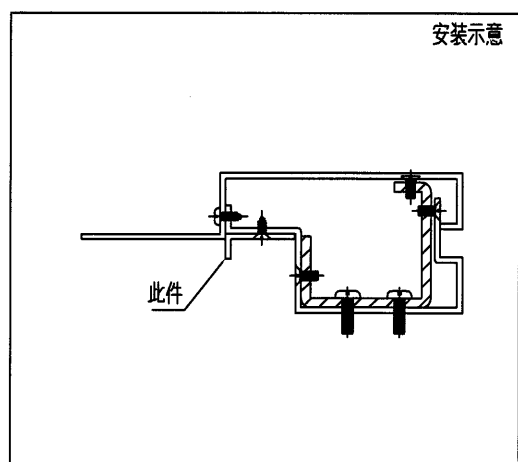

工程號	J-853	地盤	香港延坪道 VMU	附 件	
名稱	副框料		採 用		—
材料	3mm铝板		地盤		
顏色	PVF2-3 COATS		工廠		✓

44

 美特鋁質有限公司 MIDI Aluminium Fabricator Ltd.				類別		物料號	
修改				制圖	AN	2021/06/4	圖號
日期				復核	—	—	數量
				批准	—	—	單件面積
							J853-FK1-9
							20
							0.11

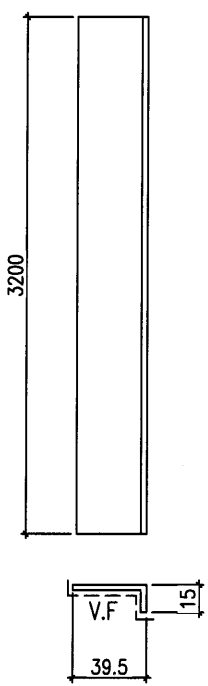

铝板折不到或者可以用库存铝角切成
40x25x3铝角切

加工时要注意公差为负

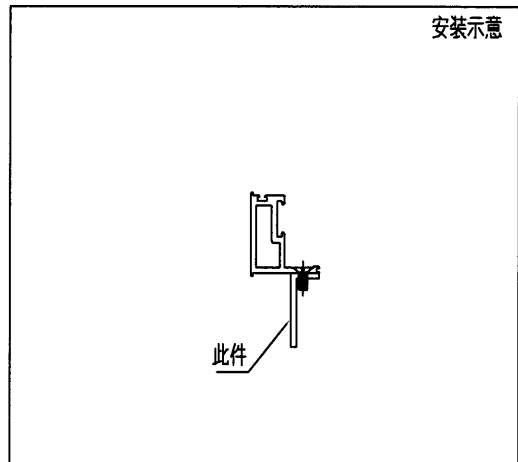

工程號	J-853	地盤	香港延坪道 VMU	附 件	
名稱	副框料		採用		—
材料	3mm铝板		地盤		
顏色	PVF2-3 COATS		工廠		<input checked="" type="checkbox"/>

45

 美特鋁質有限公司 MIDI Aluminium Fabricator Ltd.				類別	物料號			
修改				制圖	AN	2021/06/4	圖號	J853-FK1-10
日期				復核	—	—	數量	20
				批准	—	—	单件面积	0.23

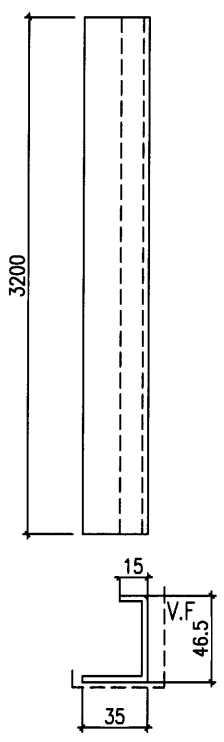

加工时要注意公差为负

安装示意

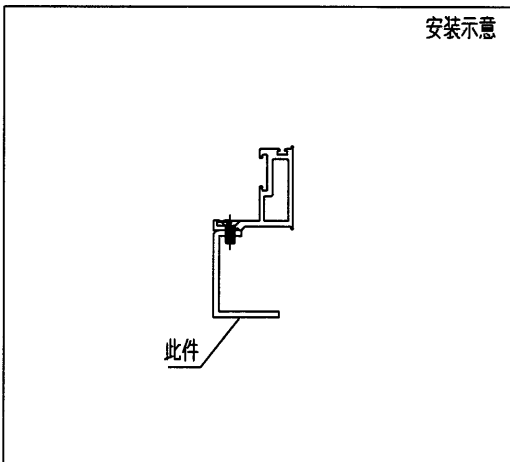

工程號	J-853	地盤	香港延坪道 VMU	附件	
名稱	副框料		採用		—
材料	3mm铝板		地盤		
顏色	PVF2-3 COATS		工廠		✓

96

 美特鋁質有限公司 MIDI Aluminium Fabricator Ltd.				類別		物料號	
修改				制圖	AN	2021/06/4	圖號
日期				復核	—	—	數量
				批准	—	—	單件面積
							J853-FK1-11
							2
							0.1

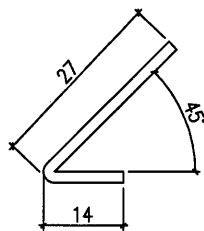
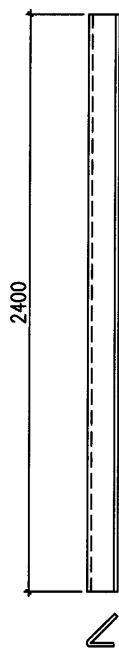

工程號	J-853	地盤	香港延坪道 VMU	附 件	
名稱	副框料	採	用		—
材料	2mm鋁板	地盤			
顏色	PVF2-3 COATS	工廠	<input checked="" type="checkbox"/>		

47

 美特鋁質有限公司 MIDI Aluminium Fabricator Ltd.				類別		物料號	
修改				制圖	AN	2021/06/4	圖號
日期				復核	—	—	數量
				批准	—	—	單件面積
							J853-BP1
							—
							—

圖号	L	L1	N	M	单件面积	总面积	数量
BP1-1	496	48	2	200	0.41	1.23	3
BP1-2	908.5	54.25	4	200	0.75	2.24	3
BP1-3	396	48	2	150	0.33	0.98	3
BP1-4	808.5	29.25	3	250	0.67	2.00	3
BP1-5	613.5	56.75	2	250	0.51	1.52	3
BP1-6	676	38	2	300	0.56	1.67	3
						9.63	18

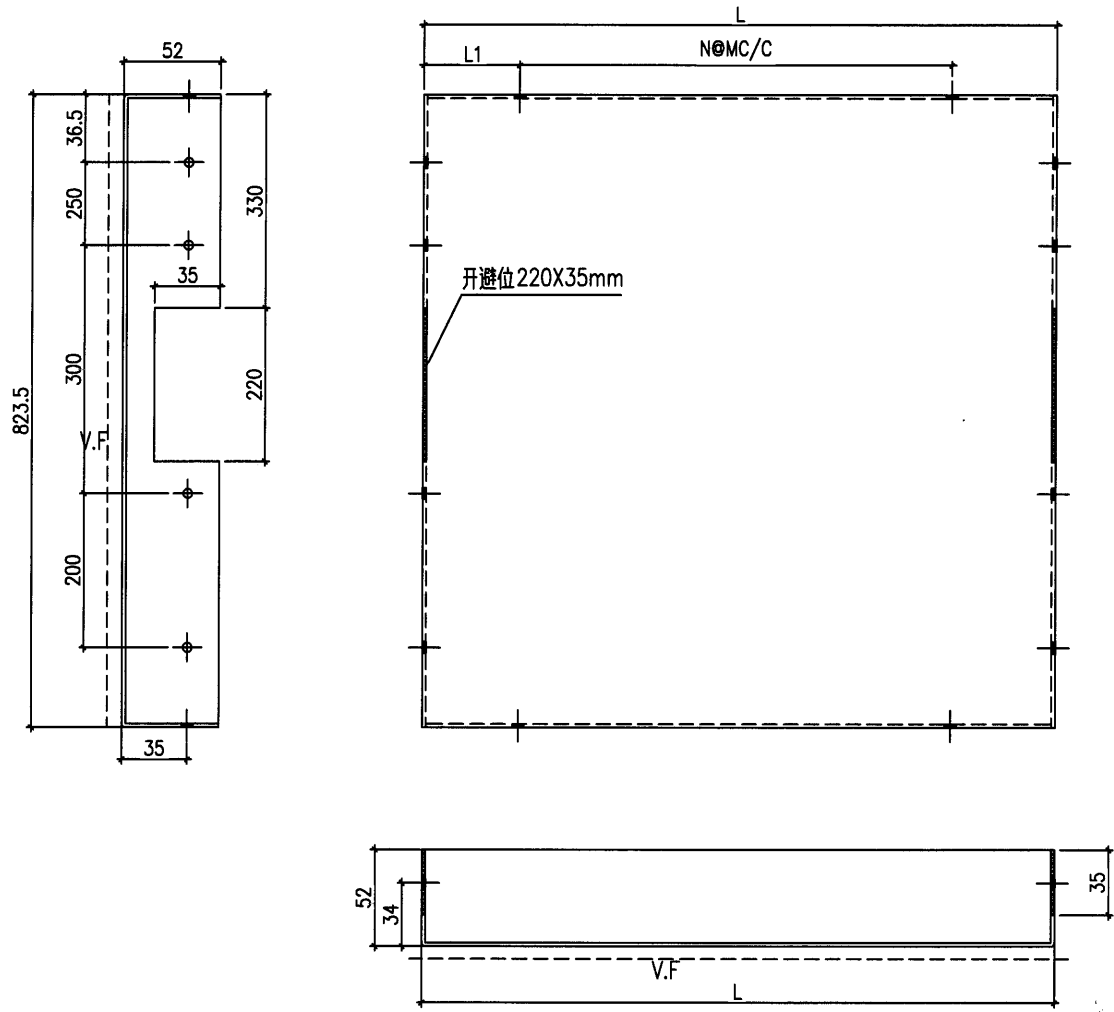

工程號	J-853	地盤	香港延坪道 VMU	附件	
名稱	背板		採用		—
材料	2mm鋁板		地盤		
顏色	PVF2-3 COATS		工廠		<input checked="" type="checkbox"/>

48

 美特鋁質有限公司 MIDI Aluminium Fabricator Ltd.				類別		物料號		
修改				制圖	AN	2021/06/4	圖號	J853-BP2
日期				復核	—	—	數量	3
				批准	—	—	单件面积	0.894

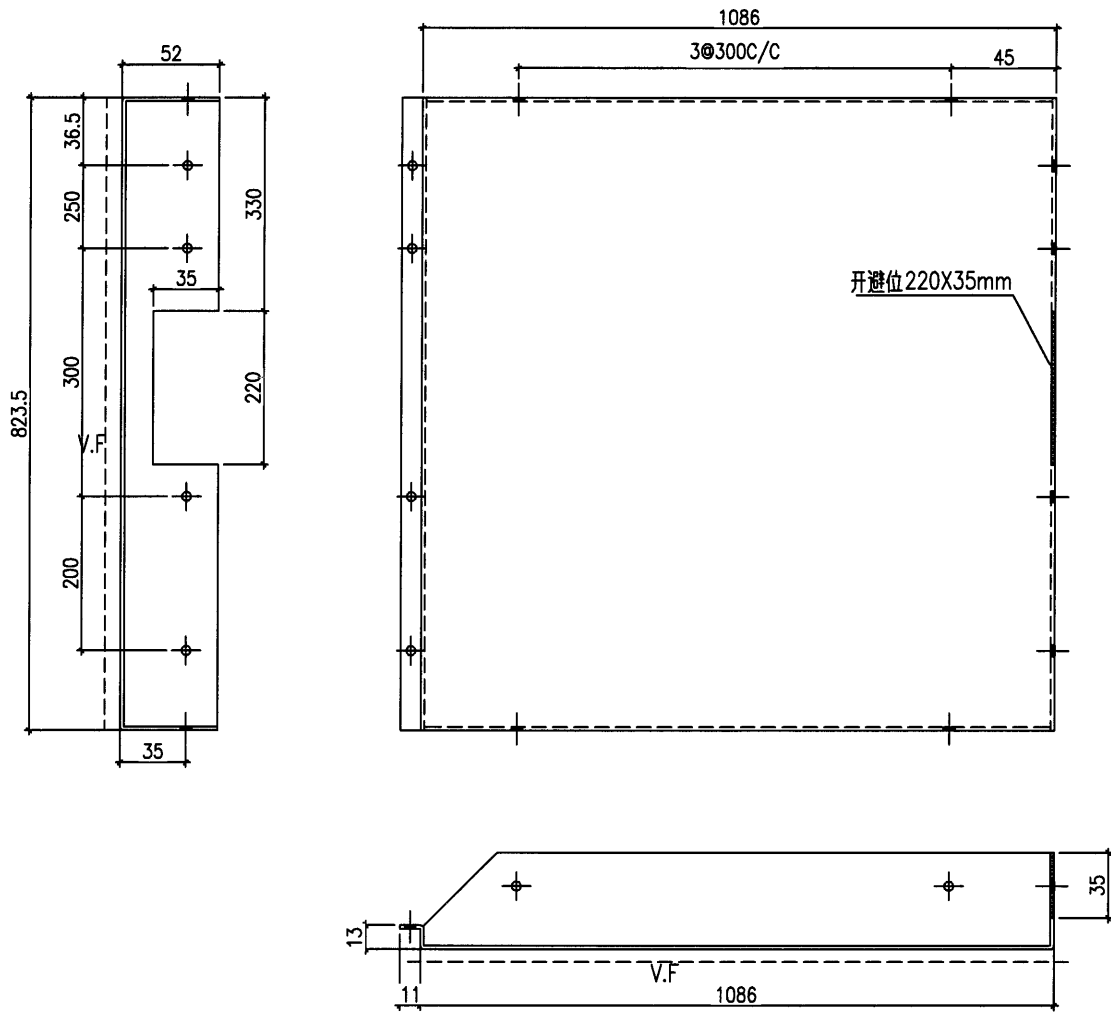

工程號	J-853	地盤	香港延坪道 VMU	附件	
名稱	背板		採用		—
材料	2mm鋁板		地盤		
顏色	PVF2-3 COATS		工廠		<input checked="" type="checkbox"/>

49

 美特鋁質有限公司 MIDI Aluminium Fabricator Ltd.				類別		物料號		
修改				制圖	AN	2021/06/4	圖號	J853-BP3
日期				復核	—	—	數量	3
				批准	—	—	单件面积	0.56

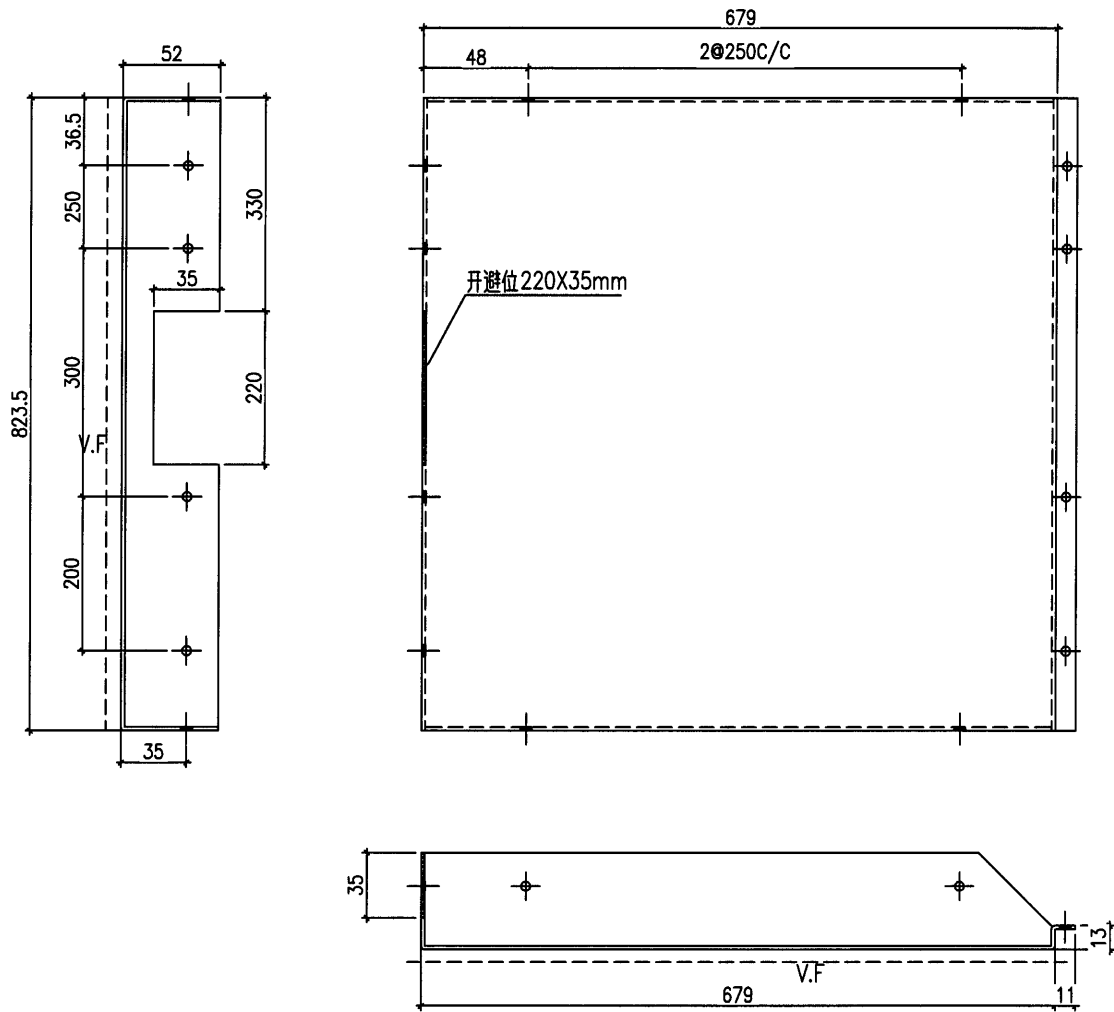

工程號	J-853	地盤	香港延坪道 VMU	附 件	
名稱	背板		採 用		—
材料	2mm鋁板		地盤		
顏色	PVF2-3 COATS		工廠		<input checked="" type="checkbox"/>

(51)

 美特鋁質有限公司 MIDI Aluminium Fabricator Ltd.				類別		物料號	
修改				制圖	AN.	2021/06/10	圖號
日期				復核	—	—	數量
				批准	—	—	單件面積
							J853-U2-11
							25
							0.16

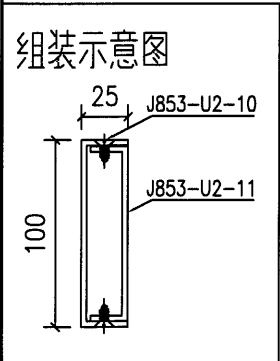
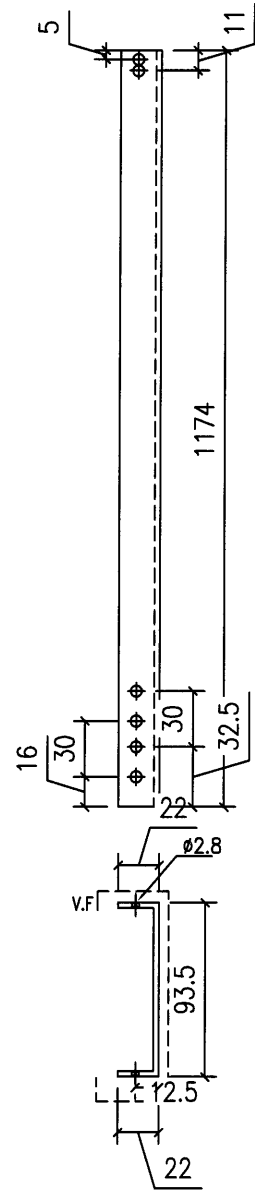

厂加工組裝

工程號	J853	地盤	香港延坪道 VMU	附 件	
名稱		採用			—
材料	3mm 鋁板	地盤			
顏色	PVF2-3 COATS	工廠	✓		

52

 美特鋁質有限公司 MIDI Aluminium Fabricator Ltd.				類別		物料號		
修改				制圖	AN.	2021/06/10	圖號	J853-U3-11
日期				復核	—	—	數量	1
				批准	—	—	单件面积	0.35

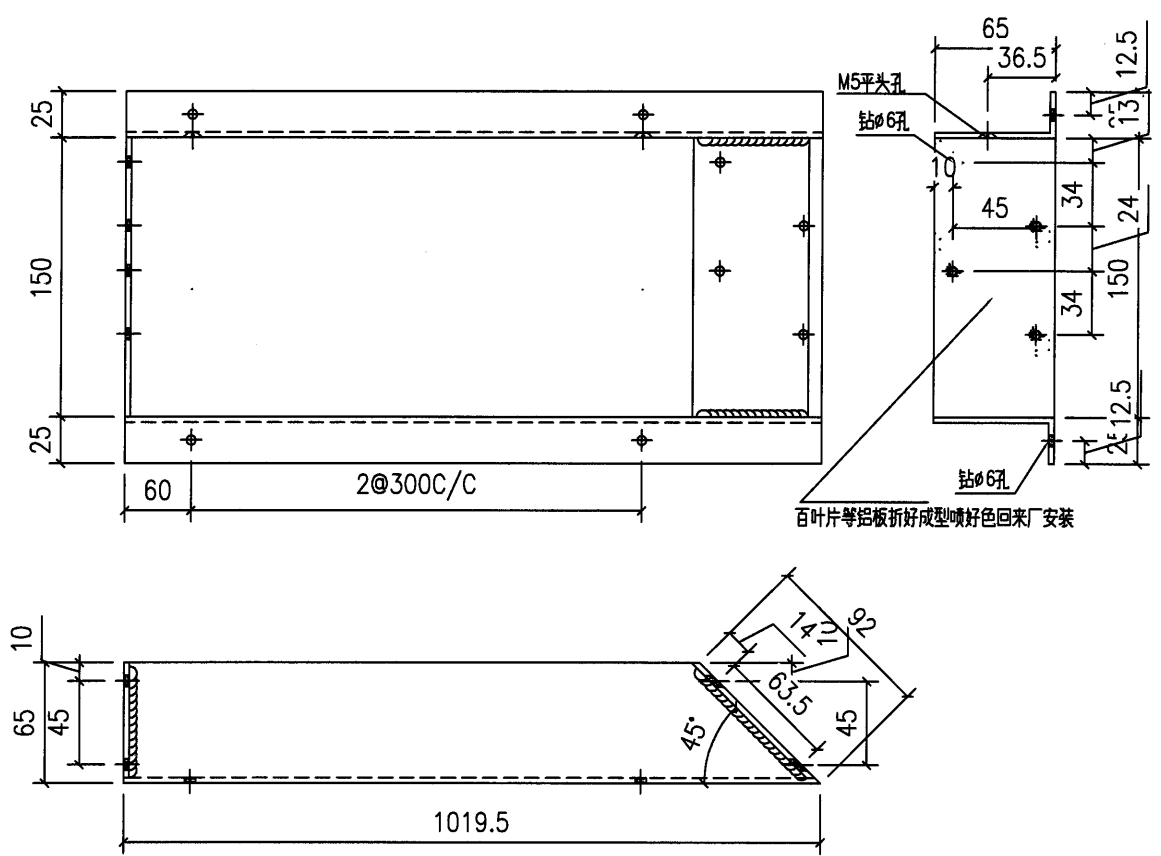

回厂加工组装

工程號	J853	地盤	香港延坪道 VMU	附件	
名稱		採用			
材料	3mm 鋁板	地盤			
顏色	PVF2-3 COATS	工廠	<input checked="" type="checkbox"/>		

53

 美特鋁質有限公司 MIDI Aluminium Fabricator Ltd.				類別		物料號		
修改				制圖	AN.	2021/06/10	圖號	J853-U3-12
日期				復核	—	—	數量	1
				批准	—	—	单件面积	0.47

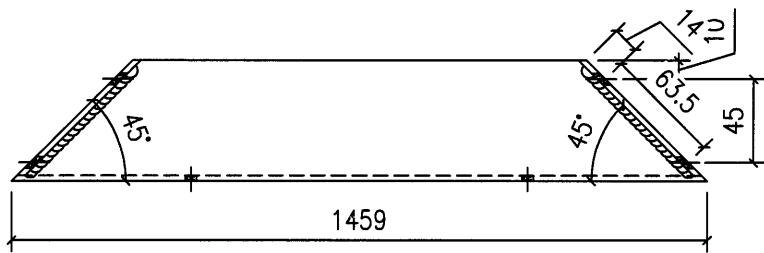
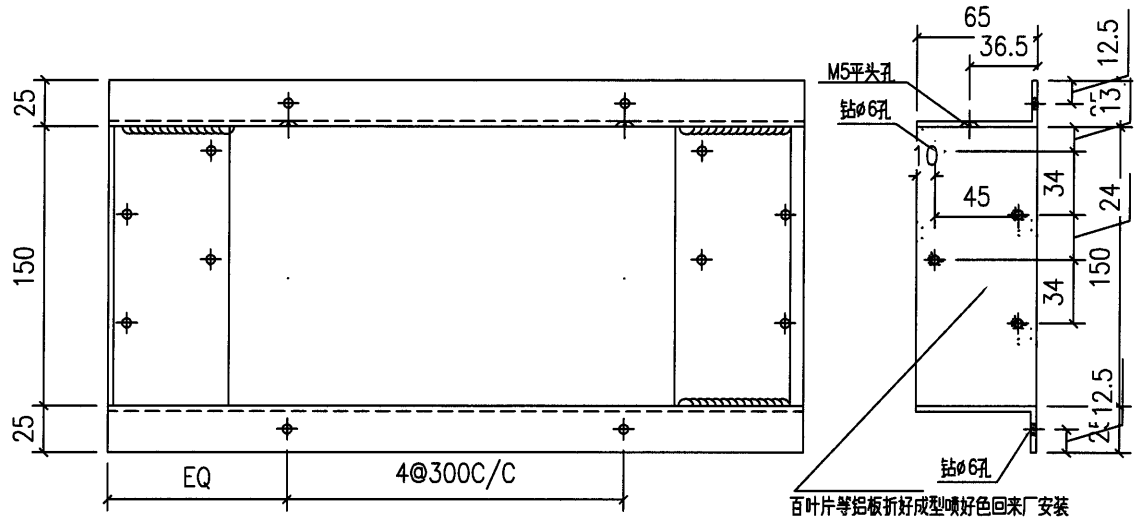

回厂加工组装

工程號	J853	地盤	香港延坪道 VMU	附件	
名稱		採用			
材料	3mm 鋁板	地盤			
顏色	PVF2-3 COATS	工廠	<input checked="" type="checkbox"/>		

(54)

 美特鋁質有限公司 MIDI Aluminium Fabricator Ltd.				類別		物料號		
修改				制圖	AN.	2021/06/10	圖號	J853-U3-13
日期				復核	—	—	數量	1
				批准	—	—	单件面积	0.12

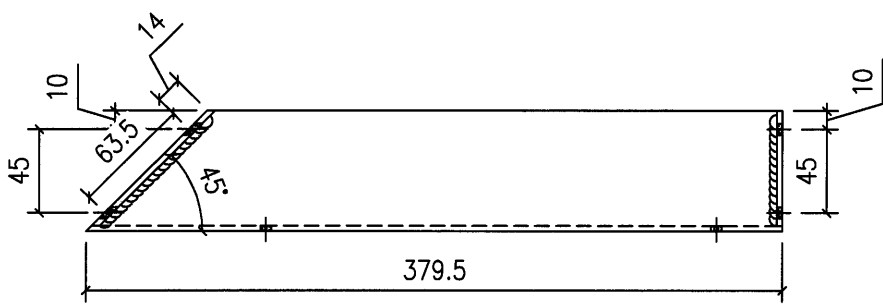
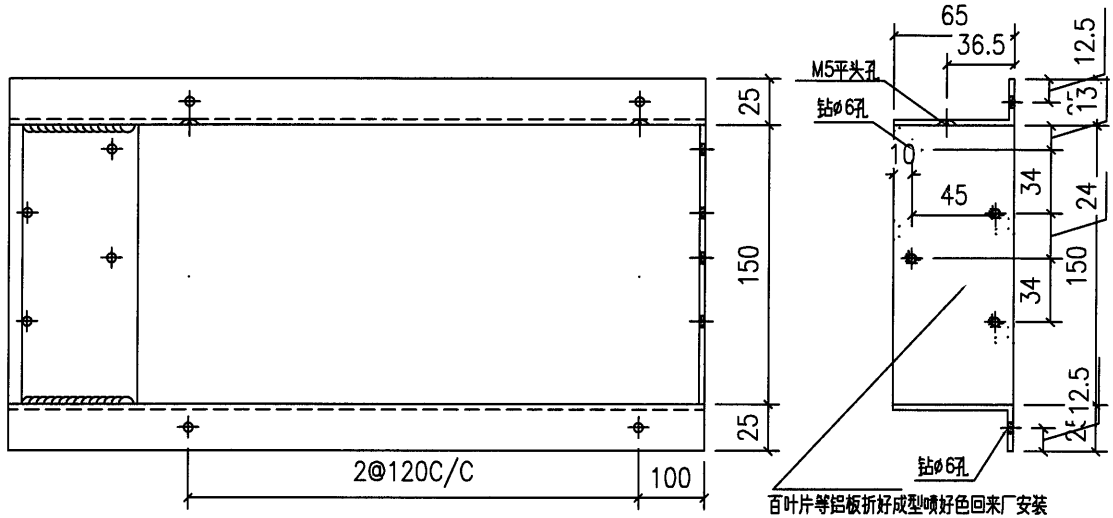

回厂加工组装

工程號	J853	地盤	香港延坪道 VMU	附件	
名稱		採用			
材料	3mm 鋁板	地盤			
顏色	PVF2-3 COATS	工廠	✓		

(55)

 美特鋁質有限公司 MIDI Aluminium Fabricator Ltd.				類別	物料號			
				制圖	AN.	2021/06/10	圖號	J853-U3-14
修改				復核	—	—	數量	6
日期				批准	—	—	单件面积	0.0

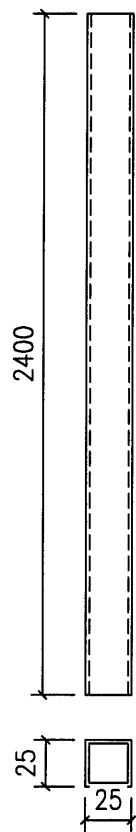

开好型材料拿去喷油
回厂加工组装

工程號	J853	地盤	香港延坪道 VMU	附件		
名稱			採用		—	—
材料	25X25X2mm 鋁通		地盤			
顏色	PVF2-3 COATS		工廠		<input checked="" type="checkbox"/>	

56



美特鋁質有限公司
MIDI Aluminium Fabricator Ltd.

類別		物料號		
制圖	AN.	2021/06/10	圖號	J853-U3-15
修改			數量	6
日期			單件面積	0.0
復核	—	—		
批准	—	—		

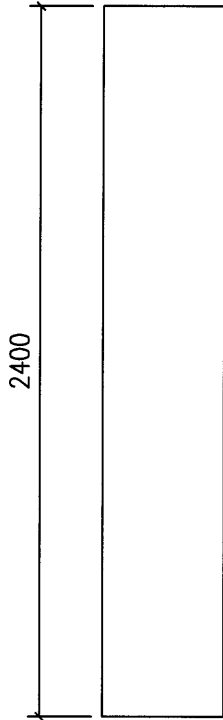
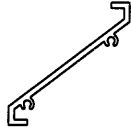

开好型材料拿去喷油
回厂加工组装

工程號	J853	地盤	香港延坪道 VMU	附 件	
名稱	百叶片	採用			—
材料	X85691	地盤			
顏色	PVF2-3 COATS	工廠	<input checked="" type="checkbox"/>		