

工程指示 / 要求簡箋(E.I.)

工程指示編號：EI/ 3624 /21 修改版次：
 工程編號：J853 工程名稱：延坪道住宅項目
 工程項目：VMU 地盤用鋁板
 收件人：生統 發件人：Joe Chan 日期：12/7/2021

要求提供 / 確認 事項：

- () 初步鋁料 B.M. () 加工拆圖，然後生產 () 尺寸表
- () 正式鋁料 B.M. () 技術上資料 / 指示 () 報價
- () 配件 B.M. () 樣辦或貨品說明書 () 分判合約
- () 其他：_____

內容：

請依附件資料，生產鋁板，送地盤。
 (工廠先開始生產摺件，待確認色板後，送噴塗)。

送貨地址：元朗大樹下西車場。收貨人：胡文軒/司機陳。

請在 3/17/2021 前完成上列要求。

63438124 / 61320190

附有關圖紙 / 文件：

1190頁

以上項目為：

- 原合約工程包 原合約工程加 / 減賬 新工程報價

原因：-

分發東莞各部門：

- () 生產技術總監 連附件 () 技術部 連附件 () 生產部 連附件 () 機械設計部 連附件
- () 採購部 連附件 () 生產統籌部 連附件 梅
- () 質檢部 連附件 () 會計部 連附件 () 報關組 連附件 () 其他 _____ 連附件

分發香港各部門：

- () 行政部 連附件 () 會計部 連附件 () 統籌部 連附件 () 工程部地盤科文 連附件
- () 採購部 連附件 () QS 部 連附件 () 維修部 連附件 () 其他 _____ 連附件

傳遞編號：

HK 1443 /21

發件人簽署：

項目經理簽署：

①

美特鋁質有限公司 MIDI Aluminium Fabricator Ltd.		工程號: J-853		計算: 林仁安		日期: 2021/7/8		送呈: 胡哥	
地盤名稱: 香港延坪道		核對:		後備		總展開面積: 92.06		副本:	
項目類別: 地盤用鋁板B.M.表		批准:		實用		單件V.F. (平方米)		A/C Code:	
BM編號: 853-		修改版次:		顏色		總展開面積 (平方米)			
鋁板圖號	鋁板名稱	顏色	實用	後備	總數	單件V.F. (平方米)	總展開面積 (平方米)	總V.F.面積 (平方米)	備註
1	J853-U1-1	3mm鋁板	3		3	0.420	1.260		
2	J853-U1-2	3mm鋁板	3		3	0.585	1.755		
3	J853-U1-3	3mm鋁板	3		3	0.141	0.423		
4	J853-U1-4-1	2mm鋁板	3		3	0.010	0.030		
5	J853-U1-4-2	2mm鋁板	4		4	0.010	0.400		
6	J853-U1-4-3	2mm鋁板	6		6	0.010	0.060		
7	J853-U1-4-4	2mm鋁板	6		6	0.010	0.060		
8	J853-U2-1	3mm鋁板	3		3	0.511	1.533		
9	J853-U2-2	3mm鋁板	3		3	0.740	2.220		
10	J853-U2-3	3mm鋁板	3		3	0.200	0.600		
11	J853-U2-4	3mm鋁板	3		3	0.280	0.840		
12	J853-U2-5	3mm鋁板	3		3	0.380	1.140		
13	J853-U2-6	3mm鋁板	3		3	0.080	0.240		
14	J853-U2-7	3mm鋁板	3		3	0.270	0.810		
15	J853-U2-8	3mm鋁板	3		3	0.373	1.119		
16	J853-U2-9	3mm鋁板	3		3	0.080	0.240		
17	J853-U2-12	2mm鋁板	13		13	0.186	2.418		
18	J853-U2-13	1.5mm鋁板	8		8	0.174	1.392		
19	J853-U2-14	1mm鋁板	5		5	0.130	0.650		
20	J853-U2-15	1mm鋁板	5		5	0.130	0.650		
21	J853-U3-1	3mm鋁板	2		2	0.740	1.480		
22	J853-U3-2	3mm鋁板	2		2	1.070	2.140		
23	J853-U3-3	3mm鋁板	2		2	0.290	0.580		
24	J853-U3-4-1	3mm鋁板	30		30	0.090	2.700		
25	J853-U3-4-2	3mm鋁板	15		15	0.060	0.900		
26	J853-U3-5	3mm鋁板	1		1	0.480	0.480		
27	J853-U3-6	3mm鋁板	1		1	0.660	0.660		
28	J853-U3-7	3mm鋁板	1		1	0.170	0.170		
29	J853-U3-8	3mm鋁板	2		2	0.210	0.420		
30	J853-U3-9	3mm鋁板	2		2	0.300	0.600		
31	J853-U3-10	3mm鋁板	2		2	0.080	0.160		
32	J853-U4-1	3mm鋁板	1		1	0.450	0.450		
33	J853-U4-2	3mm鋁板	1		1	0.530	0.530		
34	J853-U4-3	3mm鋁板	1		1	0.130	0.130		
35	J853-U4-4	3mm鋁板	2		2	0.560	1.120		
36	J853-U4-5	3mm鋁板	2		2	0.660	1.320		

2

 美特鋁質有限公司 MIDI Aluminium Fabricator Ltd. 地盤用鋁板B.M.表 BM編號: 1853-		工程號: J-853	計算: 林仁安	日期: 2021/7/8	送呈: 胡哥	
地盤名稱: 香港延坪道 項目類別: 修改版次:		核對:	日期:	副本:	A/C Code:	
總展開面積: 92.06		批准:	總V.F.:			
37	J853-U4-6	3mm鋁板	待定	2	0.160	0.320
38	J853-U4-7	3mm鋁板	待定	3	0.720	2.160
39	J853-U4-8	3mm鋁板	待定	2	0.260	0.520
40	J853-U4-9	3mm鋁板	待定	1	0.193	0.193
41	J853-U5-1	3mm鋁板	待定	2	0.560	1.120
42	J853-U5-2	3mm鋁板	待定	1	0.430	0.430
43	J853-U5-3	3mm鋁板	待定	2	1.320	2.640
44	J853-U5-4	2mm鋁板	待定	2	1.280	2.560
45	J853-U5-5	2mm鋁板	待定	3	0.310	0.930
46	J853-BAL1-1	3mm鋁板	待定	2	0.350	0.700
47	J853-BAL1-2	3mm鋁板	待定	2	0.918	1.836
48	J853-BAL1-3	3mm鋁板	待定	2	0.070	0.140
49	J853-BAL1-4	3mm鋁板	待定	2	0.270	0.540
50	J853-BAL1-5	3mm鋁板	待定	2	0.710	1.420
51	J853-BAL1-6	3mm鋁板	待定	2	0.050	0.100
52	J853-BAL1-7	2mm鋁板	待定	2	0.220	0.440
53	J853-BAL1-8	2mm鋁板	待定	6	0.340	2.040
54	J853-BAL2-1	3mm鋁板	待定	3	0.250	0.750
55	J853-BAL2-2	3mm鋁板	待定	3	0.670	2.010
56	J853-BAL2-3	3mm鋁板	待定	3	0.030	0.090
57	J853-BAL2-4	3mm鋁板	待定	3	0.600	1.800
58	J853-BAL2-5	3mm鋁板	待定	3	1.540	4.620
59	J853-BAL2-6	3mm鋁板	待定	3	0.150	0.450
60	J853-BAL2-7	3mm鋁板	待定	10	0.260	2.600
61	J853-BAL2-8	3mm鋁板	待定	2	0.220	0.440
62	J853-BAL2-9	3mm鋁板	待定	10	0.130	1.300
63	J853-BAL2-10	3mm鋁板	待定	2	0.140	0.280
64	J853-BAL2-11	2mm鋁板	待定	7	0.100	0.700
65	J853-BAL3-1	3mm鋁板	待定	3	0.350	1.050
66	J853-BAL3-2	3mm鋁板	待定	3	0.890	2.670
67	J853-BAL3-3	3mm鋁板	待定	3	0.090	0.270
68	J853-BAL3-4	3mm鋁板	待定	3	0.650	1.950
69	J853-BAL3-5	3mm鋁板	待定	3	0.600	1.800
70	J853-BAL3-6	3mm鋁板	待定	3	0.470	1.410
71	J853-BAL3-7	3mm鋁板	待定	3	0.600	1.800
72	J853-BAL3-8	3mm鋁板	待定	3	0.130	0.390
73	J853-BAL3-9	3mm鋁板	待定	2	0.950	1.900
74	J853-BAL3-10	3mm鋁板	待定	2	0.940	1.880
75	J853-BAL3-11	3mm鋁板	待定	2	0.950	1.900

4

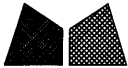
 美特鋁質有限公司 MIDI Aluminium Fabricator Ltd.		類別		物料號	
修改		制圖	AN.	2021/06/10	圖號
日期		復核	—	—	數量
		批准	—	—	單件面積
					J853-U1-1
					3
					0.42

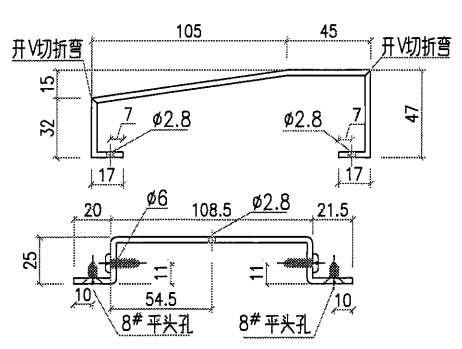
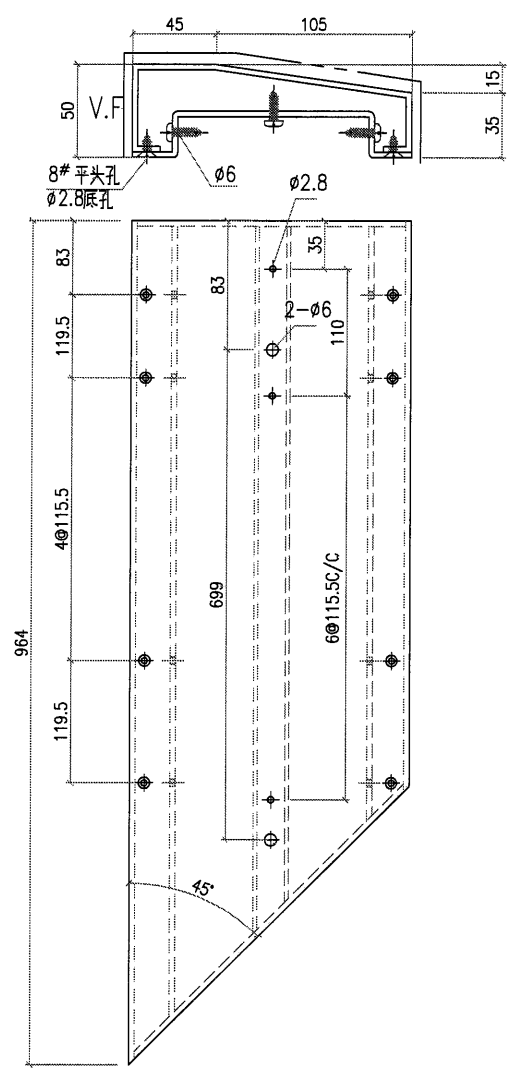

散件拼装好后,在上机切45度,在焊两侧挡边

分解图

工程號	J853	地盤	香港延坪道 VMU	附 件	
名稱	3mm 鋁板	採用			
材料	3mm 鋁板	地盤	✓		
顏色	PVF2-3 COATS	工廠			

5

 美特鋁質有限公司 MIDI Aluminium Fabricator Ltd.				類別		物料號	
修改				制圖	AN.	2021/06/10	圖號
日期				復核	—	—	數量
				批准	—	—	單件面積
							J853-U1-2
							3
							0.585

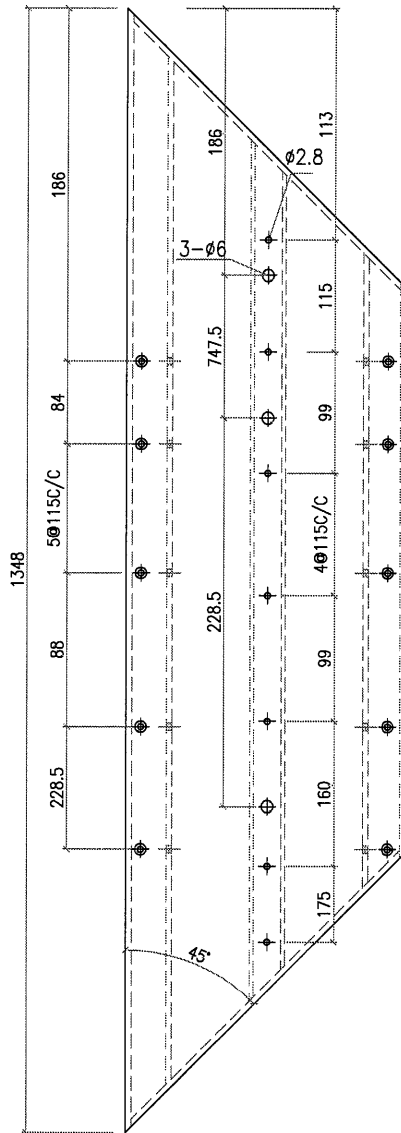
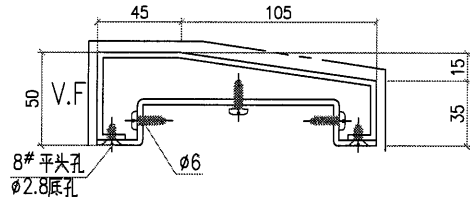

散件拼装好后,在上机切45度,在焊两侧挡边

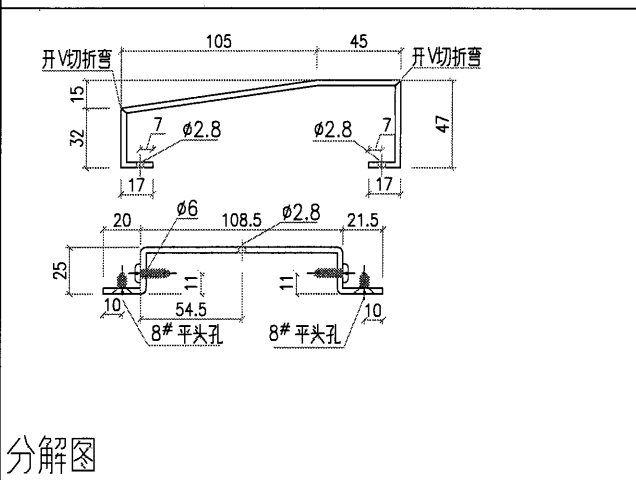

分解图

工程號	J853	地盤	香港延坪道 VMU	附件	
名稱	3mm 鋁板		採用		
材料	3mm 鋁板		地盤		✓
顏色	PVF2-3 COATS		工廠		

16

 美特鋁質有限公司 MIDI Aluminium Fabricator Ltd.				類別		物料號		
修改				制圖	AN.	2021/06/10	圖號	J853-U1-3
日期				復核	—	—	數量	3
				批准	—	—	单件面积	0.141

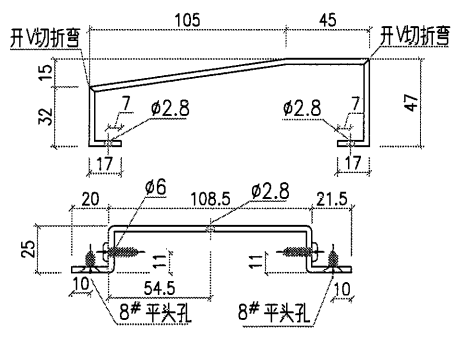
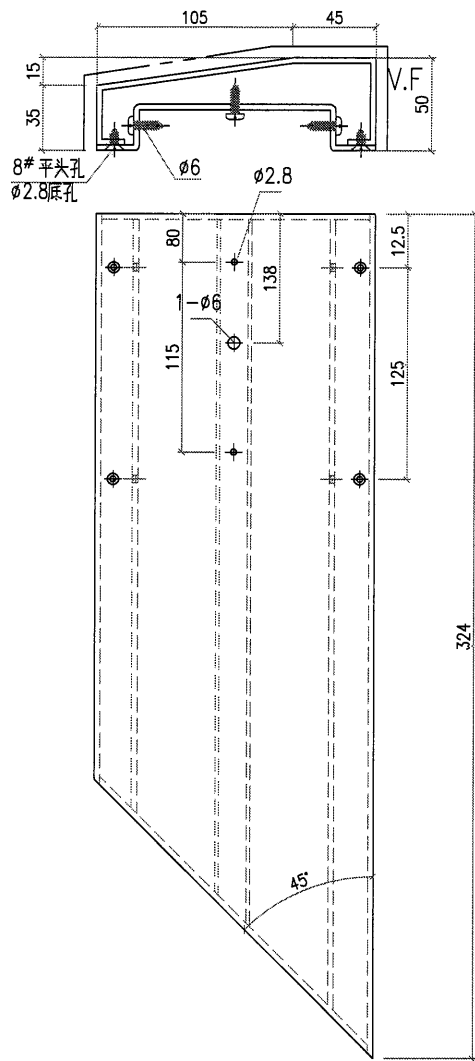

散件拼装好后,在上机切45度,在焊两侧挡边

分解图

工程號	J853	地盤	香港延坪道 VMU	附件	
名稱	3mm 鋁板	採用			
材料	3mm 鋁板	地盤	✓		
顏色	PVF2-3 COATS	工廠			

 美特鋁質有限公司 MIDI Aluminium Fabricator Ltd.				類別		物料號	
修改				制圖	AN.	2021/06/10	圖號
日期				復核	—	—	數量
				批准	—	—	单件面积
							0.01

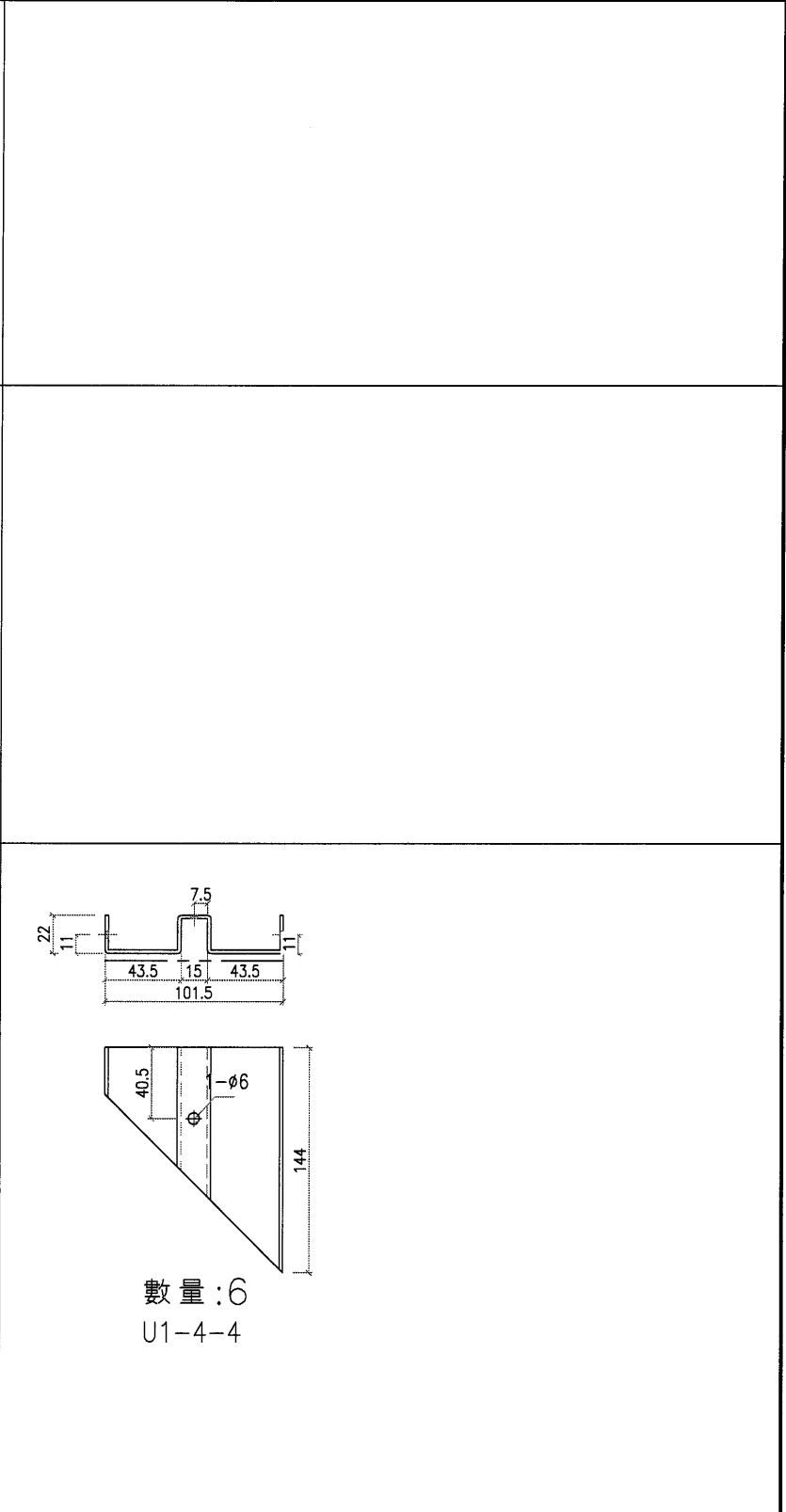
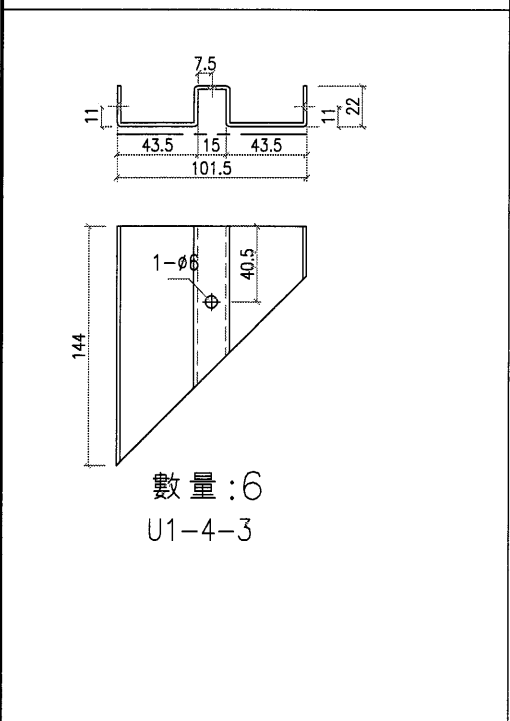
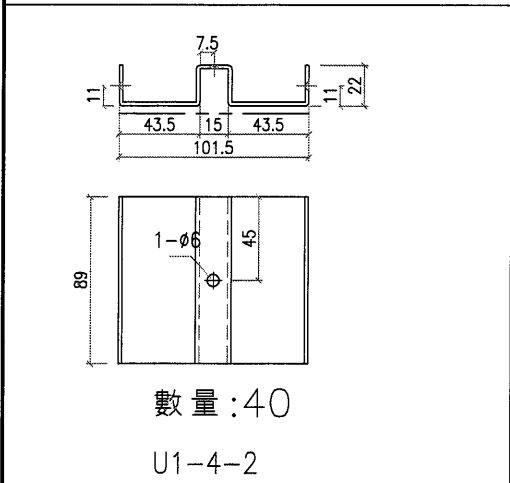
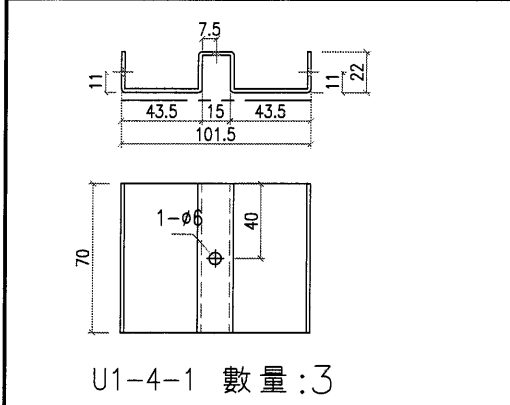

工程號	J853	地盤	香港延坪道 VMU	附 件	
名稱	2mm 鋁板	採用			—
材料	2mm 鋁板	地盤	✓		
顏色	PVF2-3 COATS	工廠			

8

 美特鋁質有限公司 MIDI Aluminium Fabricator Ltd.		類別		物料號	
修改		制圖	AN.	2021/06/10	圖號 J853-U2-1
日期		復核	—	—	數量 3
		批准	—	—	单件面积 0.511

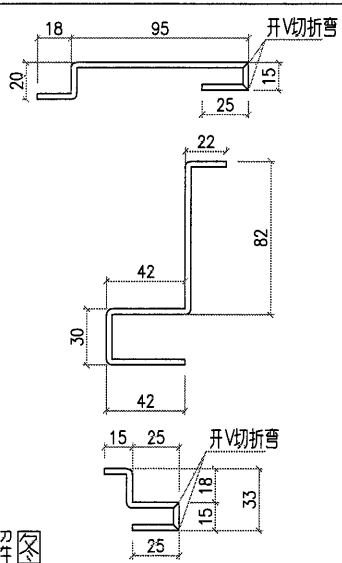
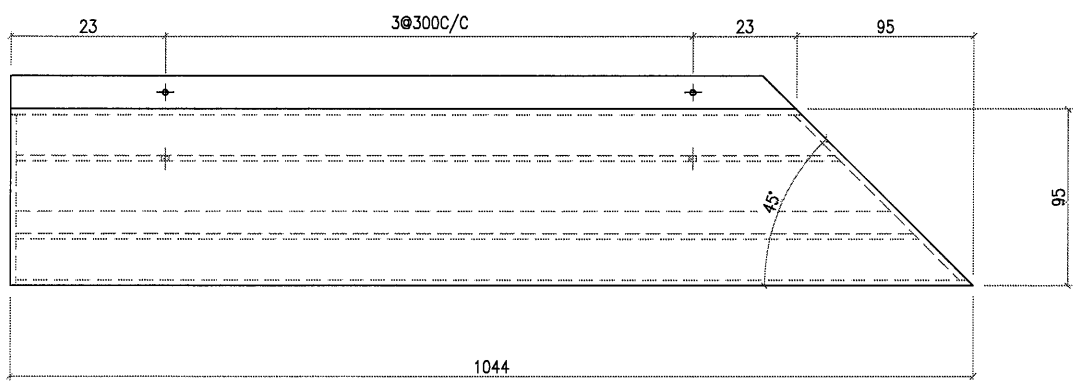
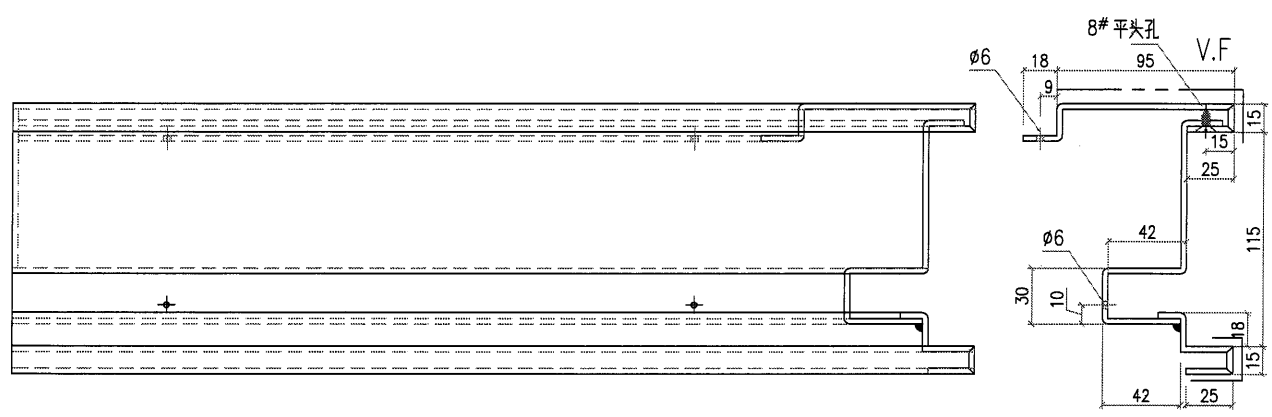

散件拼装好后,在上机切45度,在焊两侧挡边

工程號	J853	地盤	香港延坪道 VMU	附件	
名稱	3mm 鋁板	採用			
材料	3mm 鋁板	地盤	✓		
顏色	PVF2-3 COATS	工廠			

9

 美特鋁質有限公司 MIDI Aluminium Fabricator Ltd.				類別		物料號	
修改				制圖	AN.	2021/06/10	圖號
日期				復核	—	—	數量
				批准	—	—	單件面積
							J853-U2-2
							3
							0.74

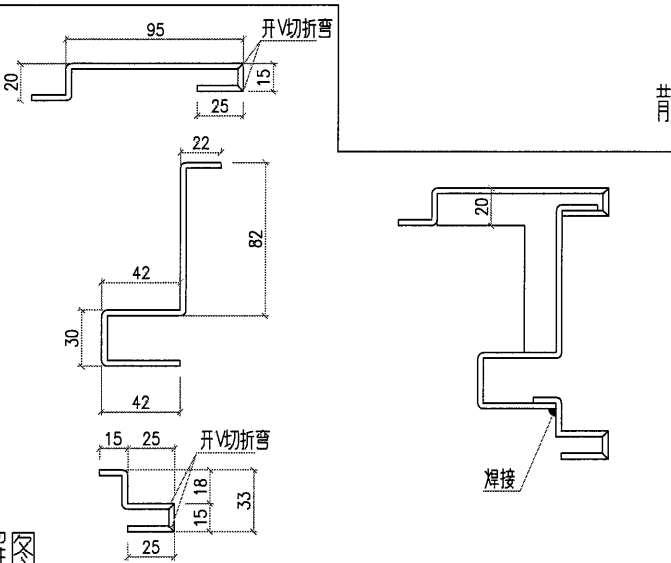
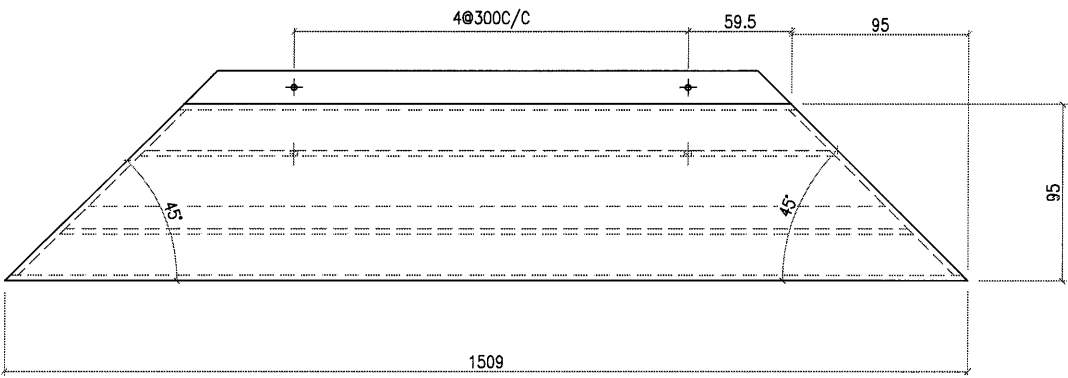
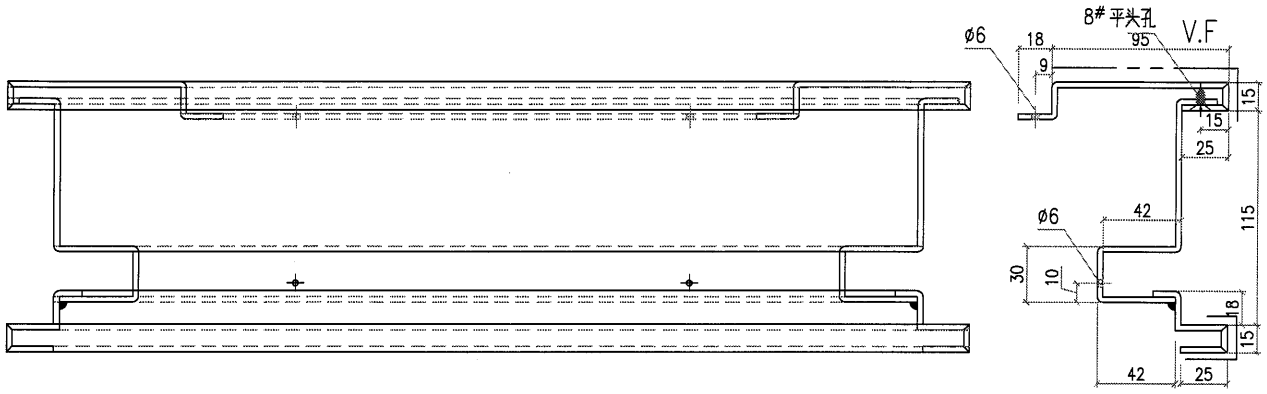

散件拼装好后,在上机切45度,在焊两侧挡边

分解图

工程號	J853	地盤	香港延坪道 VMU	附件	
名稱	3mm 鋁板	採用			
材料	3mm 鋁板	地盤	✓		
顏色	PVF2-3 COATS	工廠			

10

 美特鋁質有限公司 MIDI Aluminium Fabricator Ltd.				類別		物料號	
修改				制圖	AN.	2021/06/10	圖號
日期				復核	—	—	數量
				批准	—	—	单件面积
							J853-U2-3
							3
							0.2

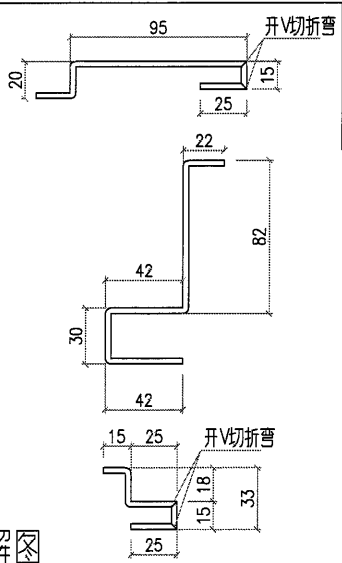
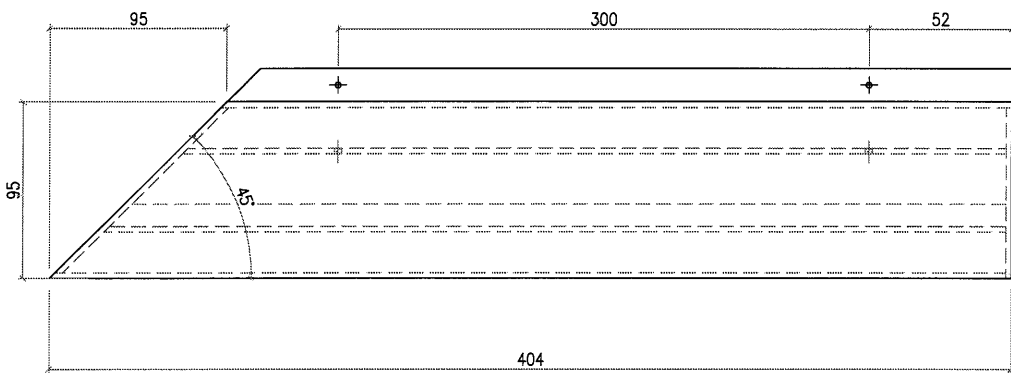
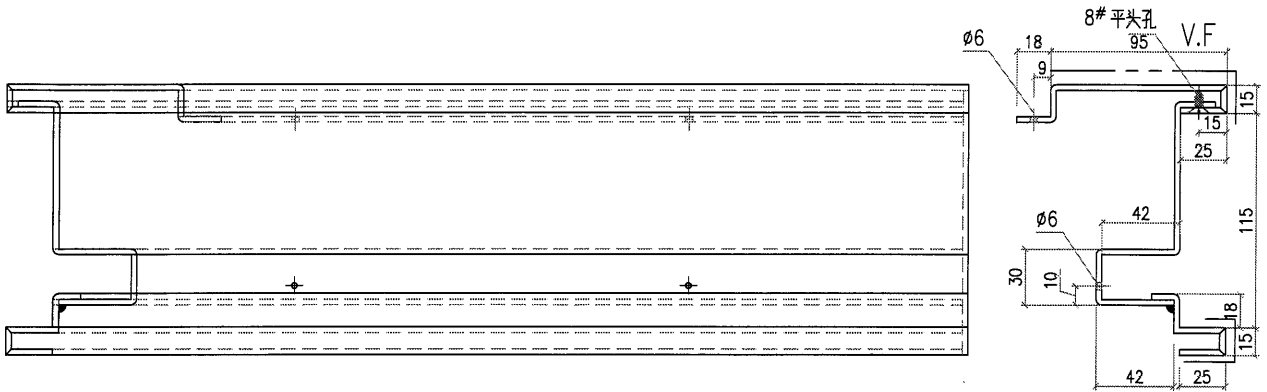

散件拼装好后,在上机切45度,在焊两侧挡边

分解图

工程號	J853	地盤	香港延坪道 VMU	附件	
名稱	3mm 鋁板	採用			
材料	3mm 鋁板	地盤	✓		
顏色	PVF2-3 COATS	工廠			

11

 美特鋁質有限公司 MIDI Aluminium Fabricator Ltd.				類別		物料號	
修改				制圖	AN.	2021/06/10	圖號
日期				復核	—	—	數量
				批准	—	—	單件面積
							J853-U2-4
							3
							0.28

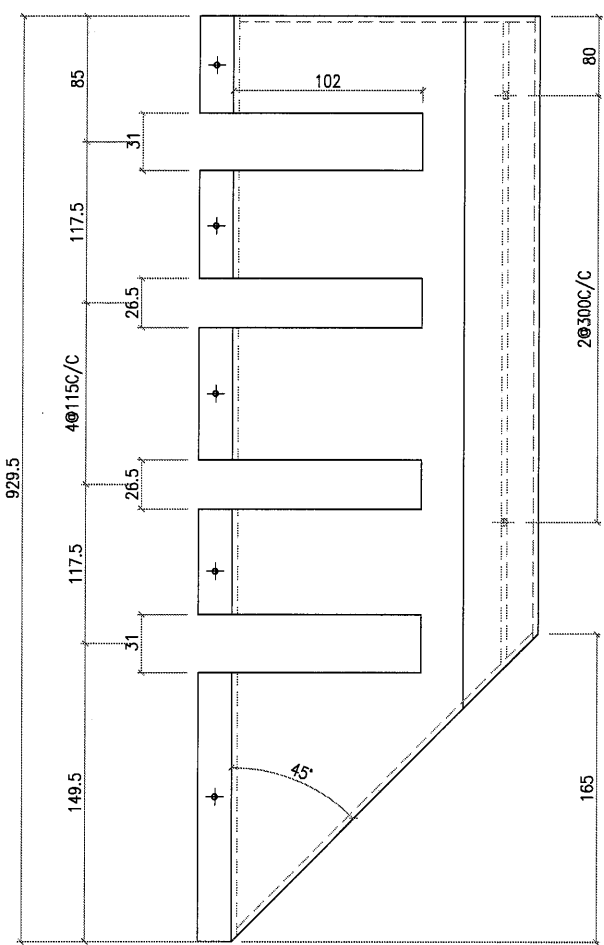
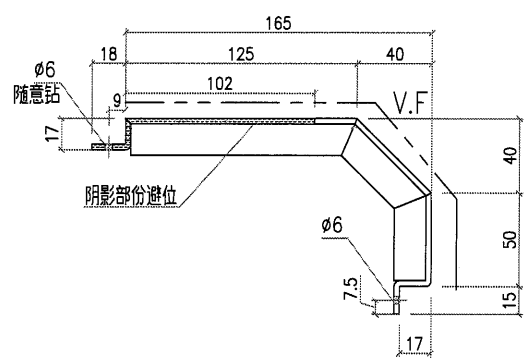

工程號	J853	地盤	香港延坪道 VMU	附件	
名稱	3mm 鋁板	採用			
材料	3mm 鋁板	地盤	✓		
顏色	PVF2-3 COATS	工廠			

 美特鋁質有限公司 MIDI Aluminium Fabricator Ltd.				類別		物料號	
修改				制圖	AN.	2021/06/10	圖號
日期				復核	—	—	數量
				批准	—	—	单件面积
							J853-U2-5
							3
							0.38

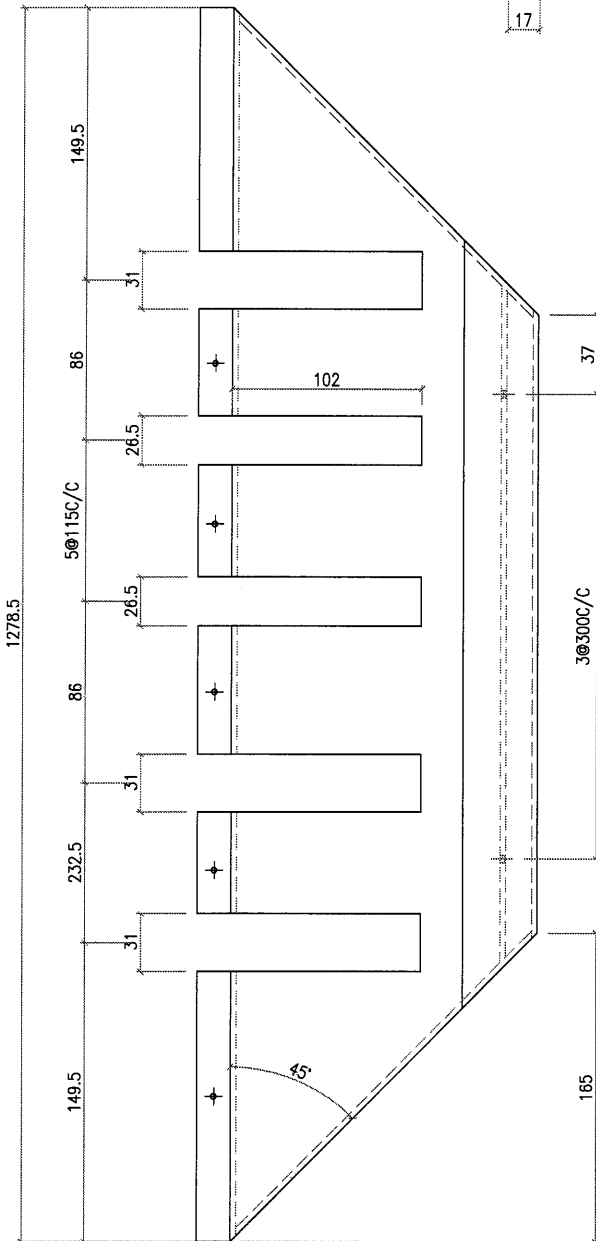
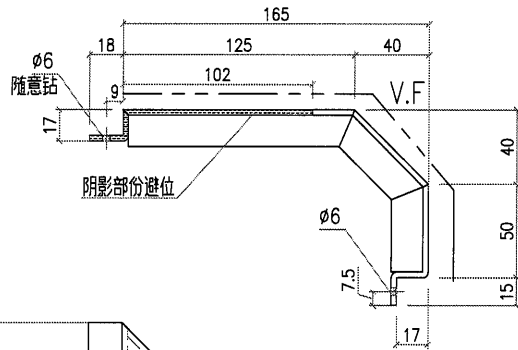

工程號	J853	地盤	香港延坪道 VMU	附件	
名稱	3mm 鋁板	採用			
材料	3mm 鋁板	地盤	✓		
顏色	PVF2-3 COATS	工廠			

13

 美特鋁質有限公司 MIDI Aluminium Fabricator Ltd.				類別		物料號	
修改				制圖	AN.	2021/06/10	圖號
日期				復核	—	—	數量
				批准	—	—	單件面積
							J853-U2-6
							3
							0.08

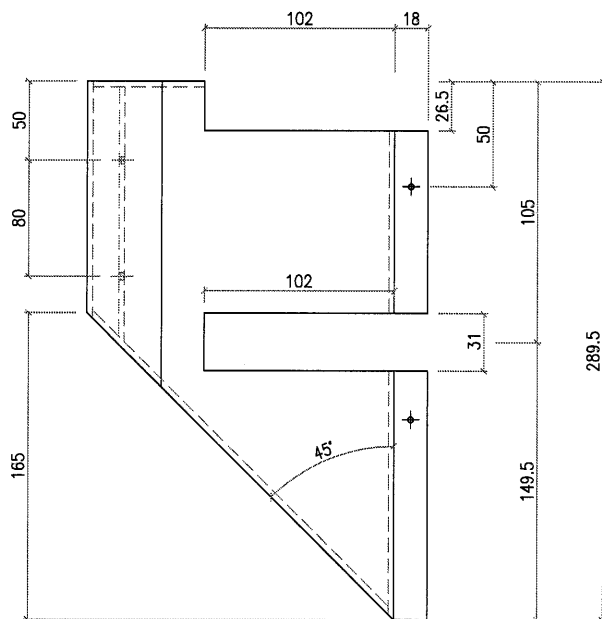
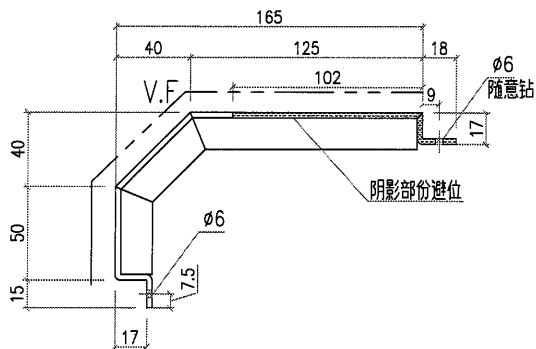

工程號	J853	地盤	香港延坪道 VMU	附件	—
名稱	3mm 鋁板	採用			
材料	3mm 鋁板	地盤	✓		
顏色	PVF2-3 COATS	工廠			

14

美特鋁質有限公司
MIDI Aluminium Fabricator Ltd.

類別		物料號		
制圖	AN.	2021/06/10	圖號	J853-U2-7
修改			數量	3
日期			單件面積	0.27
復核	—	—		
批准	—	—		

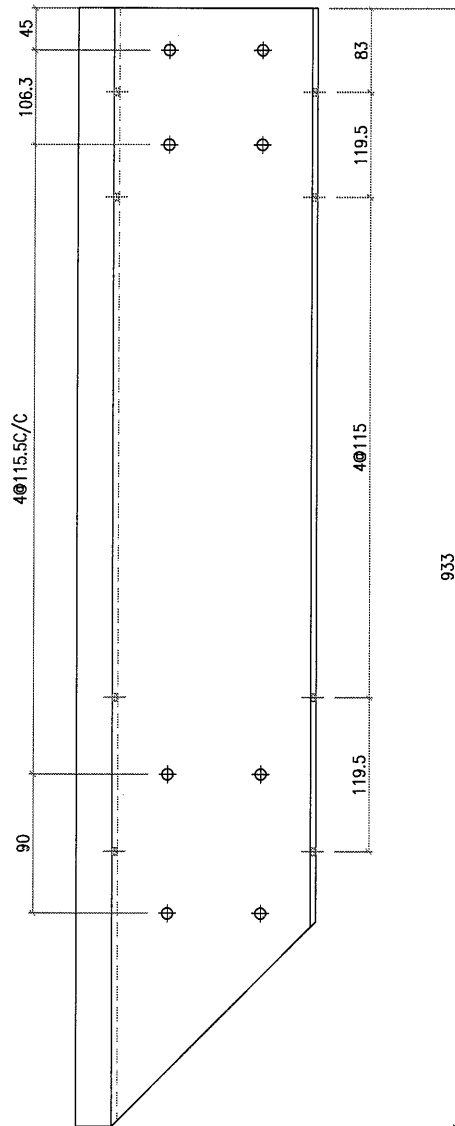
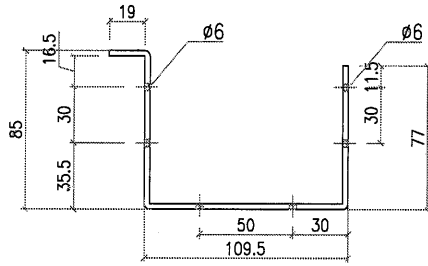

工程號	J853	地盤	香港延坪道 VMU	附 件	
名稱	3mm 鋁板	採	用		—
材料	3mm 鋁板	地盤	✓		
顏色	光身	工廠			

15

 美特鋁質有限公司 MIDI Aluminium Fabricator Ltd.				類別		物料號	
修改				制圖	AN.	2021/06/10	圖號
日期				復核	—	—	數量
				批准	—	—	單件面積
							J853-U2-8
							3
							0.373

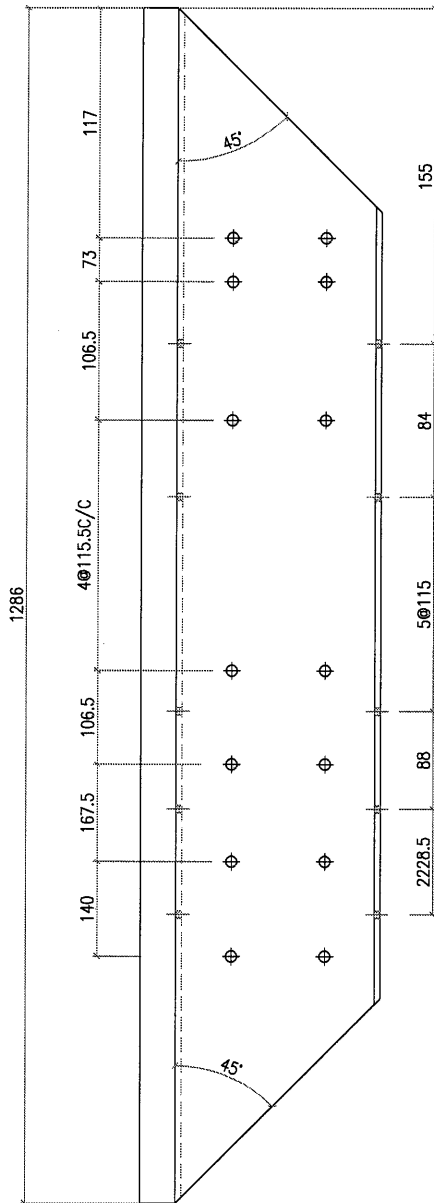
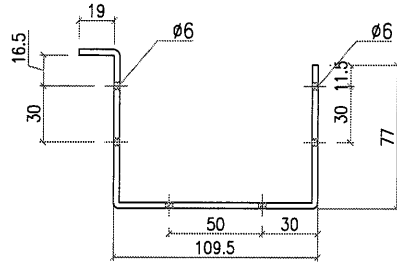

工程號	J853	地盤	香港延坪道 VMU	附 件	
名稱	3mm 鋁板	採用			—
材料	3mm 鋁板	地盤	✓		
顏色	光身	工廠			

16

 美特鋁質有限公司 MIDI Aluminium Fabricator Ltd.				類別		物料號	
修改				制圖	AN.	2021/06/10	圖號
日期				復核	—	—	數量
				批准	—	—	單件面積
							J853-U2-9
							3
							0.08

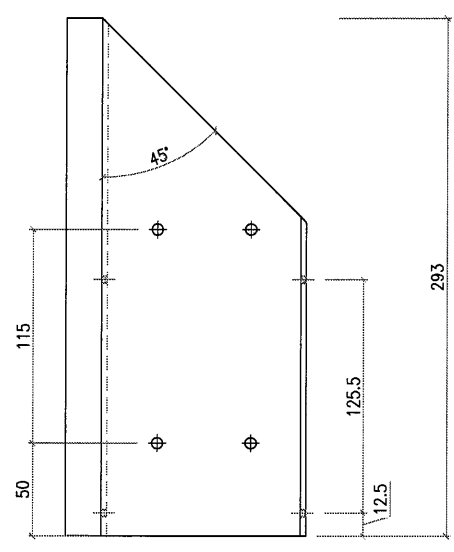
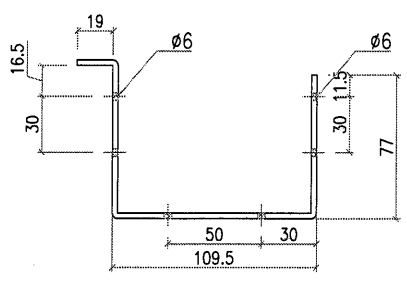

工程號	J853	地盤	香港延坪道 VMU	附 件	
名稱	3mm 鋁板	採用			—
材料	3mm 鋁板	地盤	✓		
顏色	光身	工廠			

 美特鋁質有限公司 MIDI Aluminium Fabricator Ltd.				類別		物料號	
修改				制圖	AN.	2021/06/10	圖號
日期				復核	—	—	數量
				批准	—	—	單件面積
							J853-U2-12
							13
							0.186

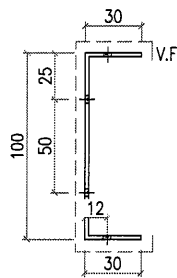
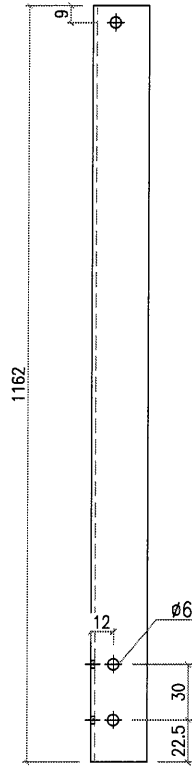

組裝示意图

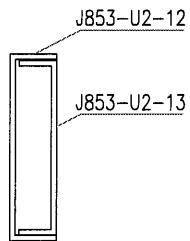

散出地盘安装

工程號	J853	地盤	香港延坪道 VMU	附件	
名稱	2mm 鋁板	採用			—
材料	2mm 鋁板	地盤	✓		
顏色	PVF2-3 COATS	工廠			

18

 美特鋁質有限公司 MIDI Aluminium Fabricator Ltd.				類別		物料號	
修改				制圖	AN.	2021/06/10	圖號
日期				復核	—	—	數量
				批准	—	—	單件面積
							J853-U2-13
							8
							0.174

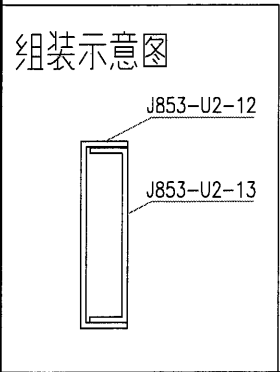
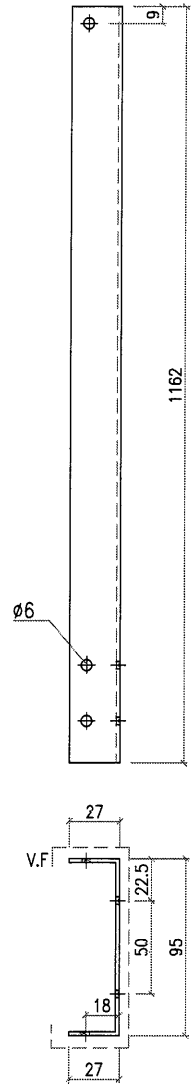

散出地盘安装

工程號	J853	地盤	香港延坪道 VMU	附 件	
名稱	1.5mm 鋁板	採用			—
材料	1.5mm 鋁板	地盤	✓		
顏色	PVF2-3 COATS	工廠			

 美特鋁質有限公司 MIDI Aluminium Fabricator Ltd.				類別	物料號			
				制圖	AN.	2021/06/10	圖號	J853-U2-14
修改				復核	—	—	數量	5
日期				批准	—	—	单件面积	0.13

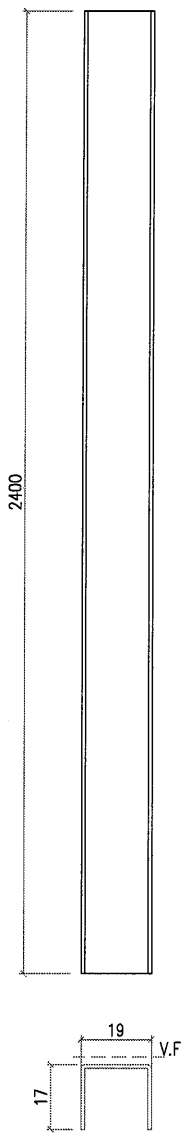

地盘自行切用

工程號	J853	地盘	香港延坪道 VMU	附件		
名稱	1.0mm 鋁板		採用		—	—
材料	1.0mm 鋁板		地盘			
顏色	PVF2-3 COATS		工廠			

美特鋁質有限公司 MIDI Aluminium Fabricator Ltd.				類別		物料號		
				制圖	AN.	2021/06/10	圖號	J853-U2-15
修改				復核	—	—	數量	5
日期				批准	—	—	单件面积	0.13

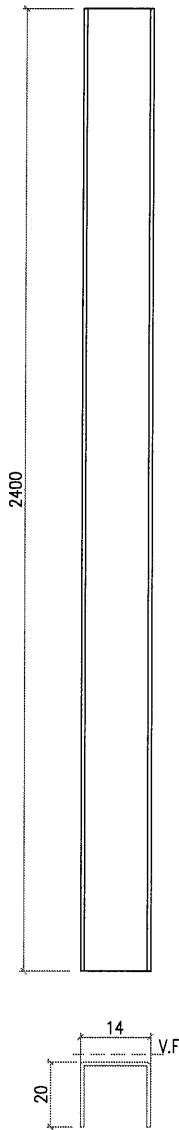

地盘自行切用

工程號	J853	地盘	香港延坪道 VMU	附 件		
名稱	1.0mm 鋁板		採 用		—	—
材料	1.0mm 鋁板		地盘 <input checked="" type="checkbox"/>			
顏色	PVF2-3 COATS		工廠			



美特鋁質有限公司
MIDI Aluminium Fabricator Ltd.

類別		物料號		
制圖	AN.	2021/06/10	圖號	J853-U3-1
修改			數量	2
日期			单件面积	0.74
			復核	—
			批准	—

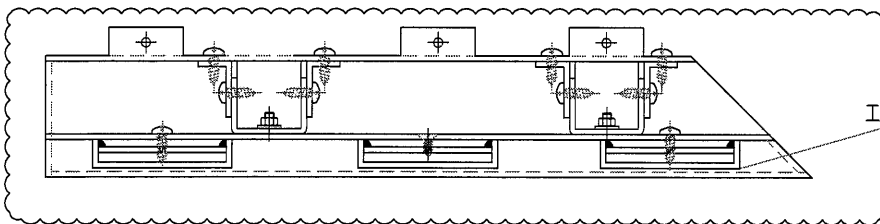
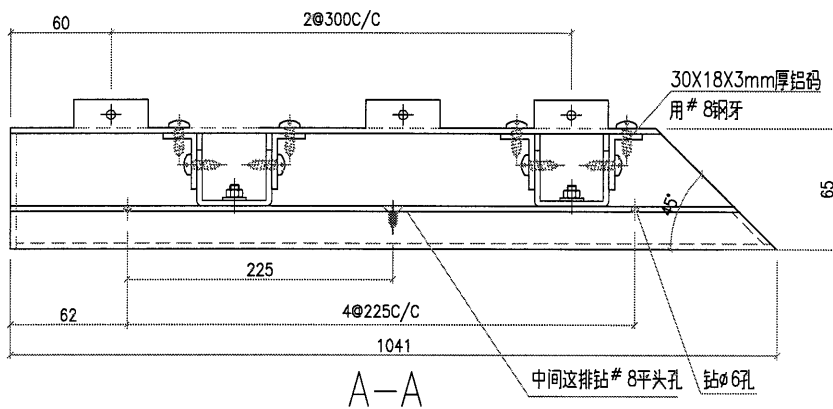
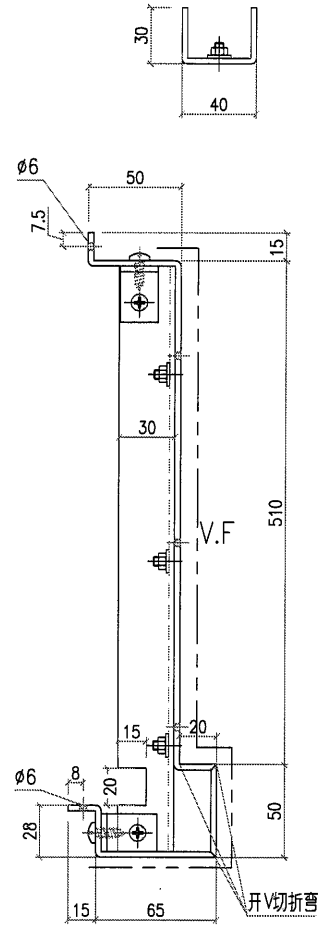
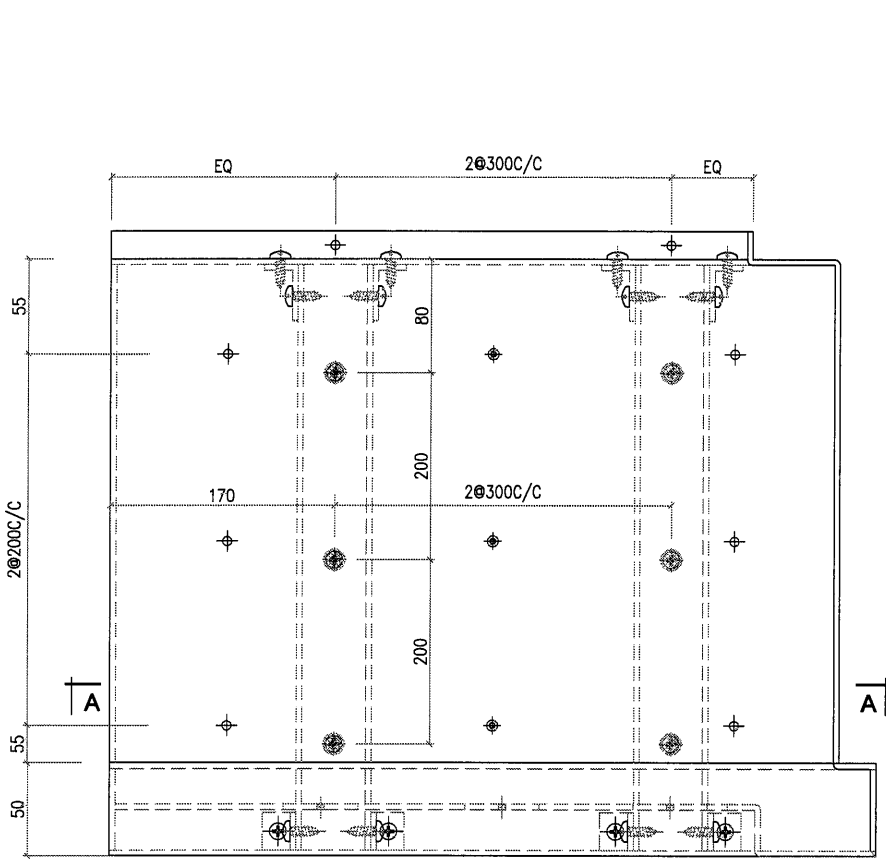

工厂在铝板喷涂回厂后要安装U1-4-1于铝板上

工程號	J853	地盤	香港延坪道 VMU	附 件	
名稱	3mm 鋁板		採 用		
材料	3mm 鋁板		地盤		✓
顏色	PVF2-3 COATS		工廠		

 美特鋁質有限公司 MIDI Aluminium Fabricator Ltd.		類別		物料號	
修改		制圖	AN.	2021/06/10	圖號
日期		復核	—	—	數量
		批准	—	—	單件面積
					2
					1.07

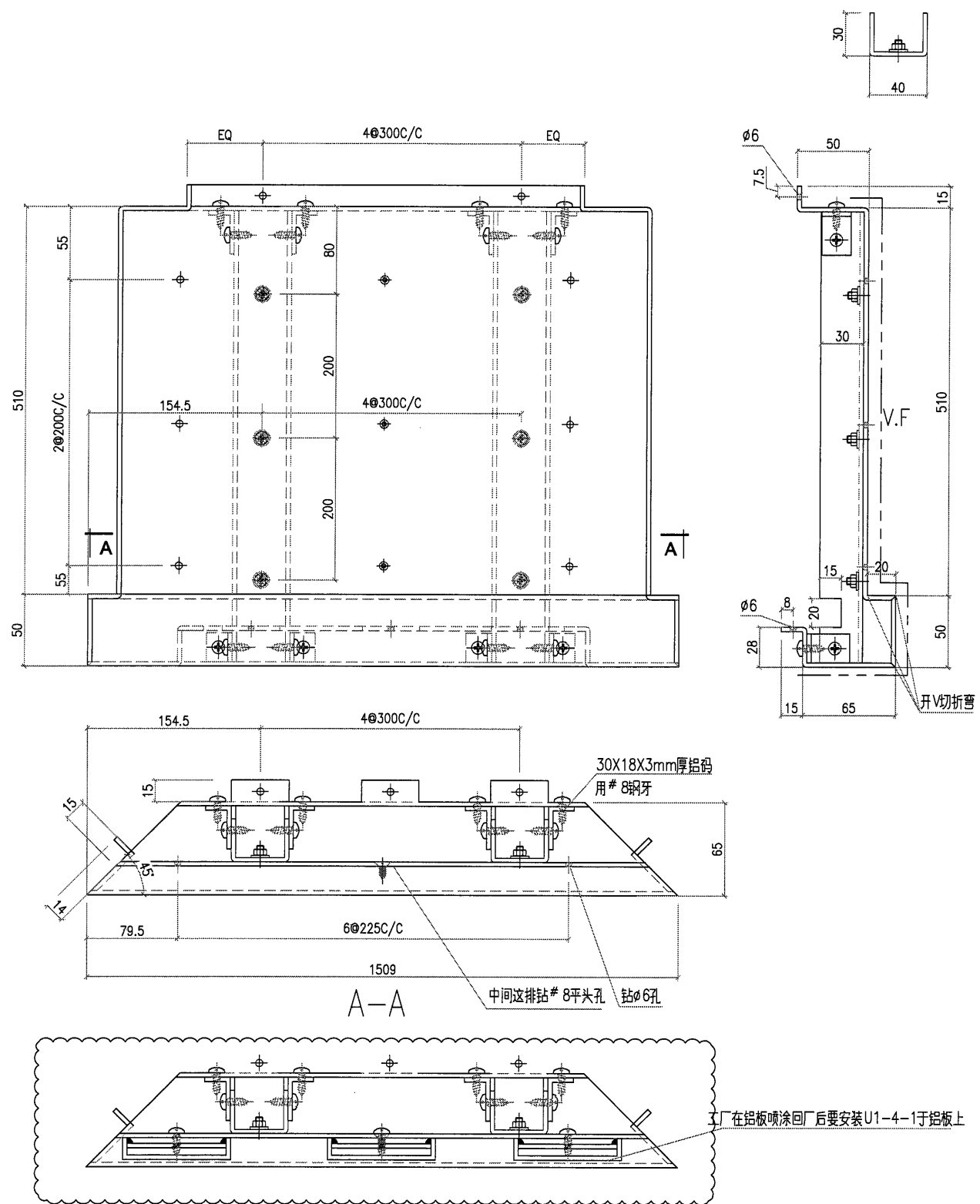

工程號	J853	地盤	香港延坪道 VMU	附 件	
名稱	3mm 鋁板	採用			
材料	3mm 鋁板	地盤	✓		
顏色	PVF2-3 COATS	工廠			

23

 美特鋁質有限公司 MIDI Aluminium Fabricator Ltd.				類別		物料號		
修改				制圖	AN.	2021/06/10	圖號	J853-U3-3
日期				復核	—	—	數量	2
				批准	—	—	单件面积	0.29

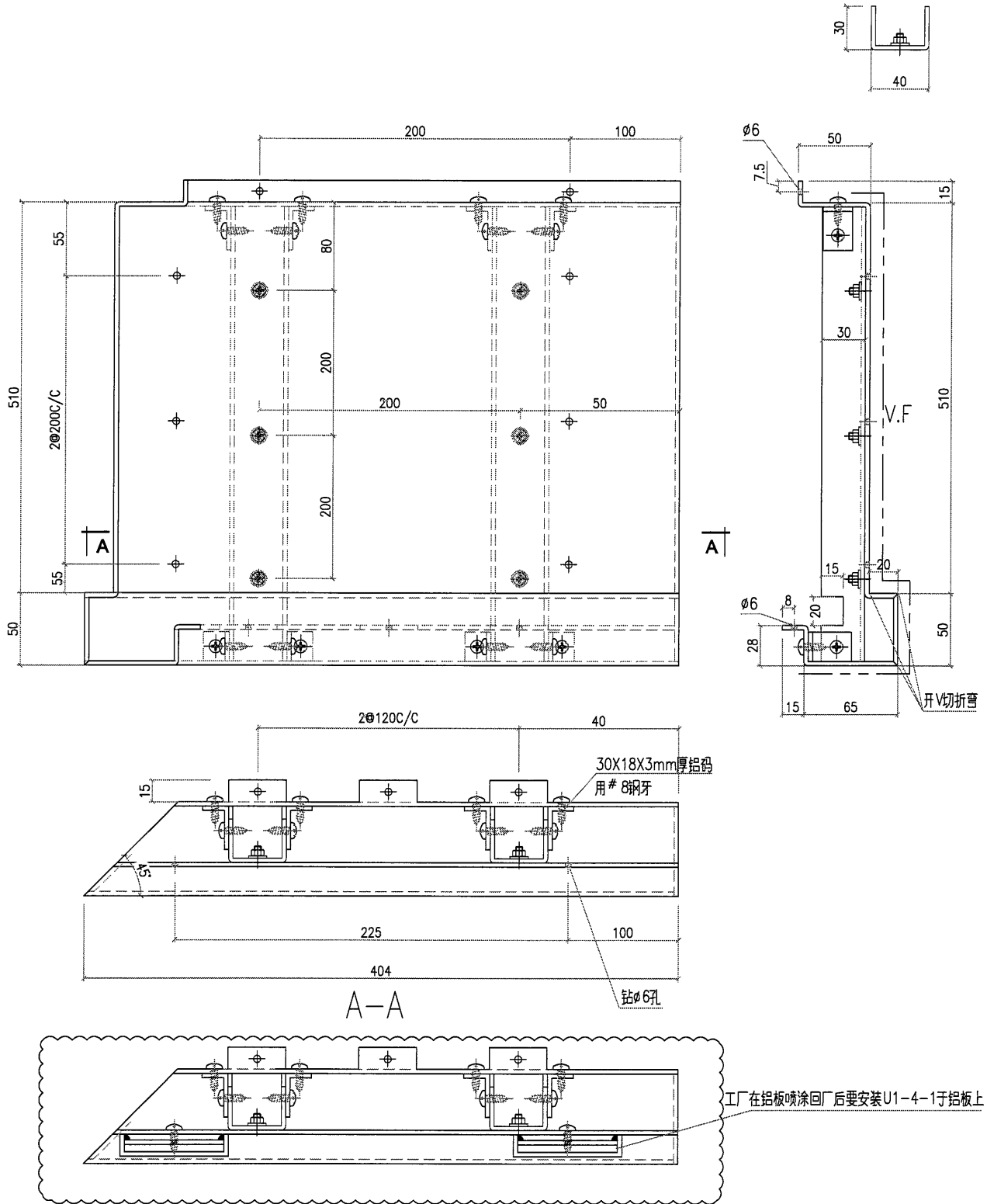

工程號	J853	地盤	香港延坪道 VMU	附件	
名稱	3mm 鋁板	採用			
材料	3mm 鋁板	地盤	✓		
顏色	PVF2-3 COATS	工廠			

美特鋁質有限公司 MIDI Aluminium Fabricator Ltd.				類別		物料號	
				制圖	AN.	2021/06/10	圖號
修改				復核	—	數量	—
日期				批准	—	单件面积	0.0

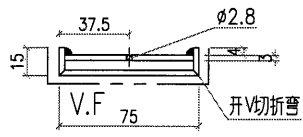
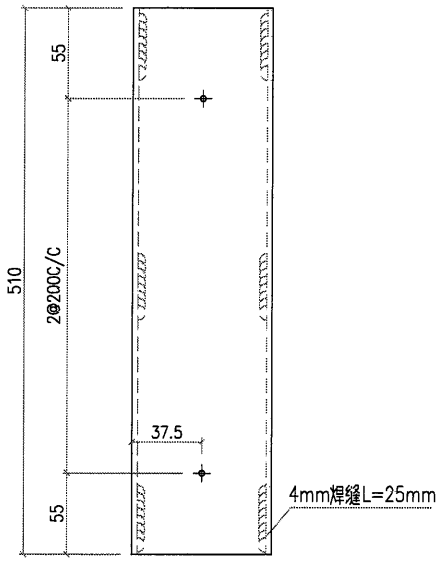

J853-U3-4-1
 數量 30
 单件面积 0.09

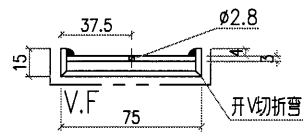
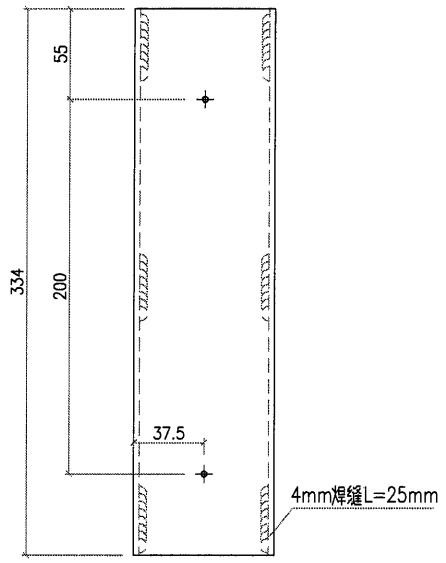

J853-U3-4-2
 數量 15
 单件面积 0.06

工程號	J853	地盤	香港延坪道 VMU	附 件	
名稱	3mm 鋁板		採 用		—
材料	3mm 鋁板		地盤		✓
顏色	PVF2-3 COATS		工廠		

 美特鋁質有限公司 MIDI Aluminium Fabricator Ltd.				類別		物料號		
修改				制圖	AN.	2021/06/10	圖號	J853-U3-5
日期				復核	—	—	數量	1
				批准	—	—	单件面积	0.46

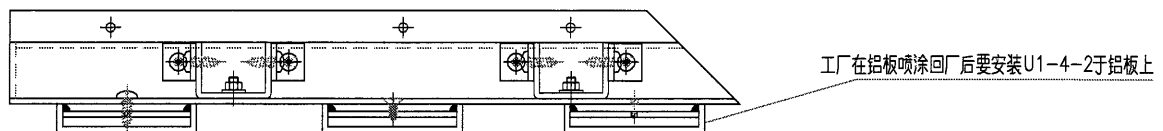
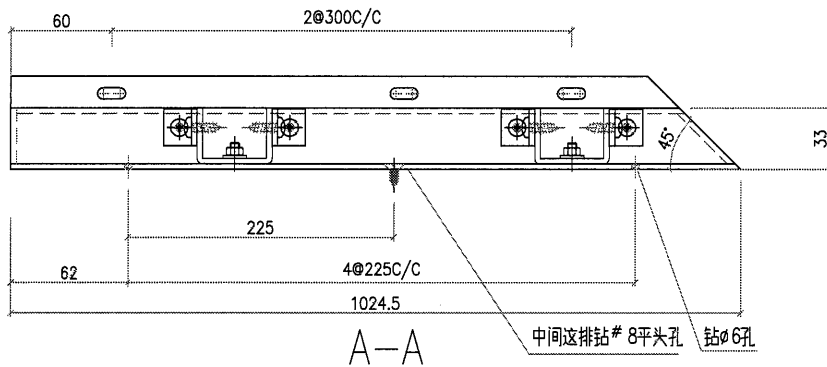
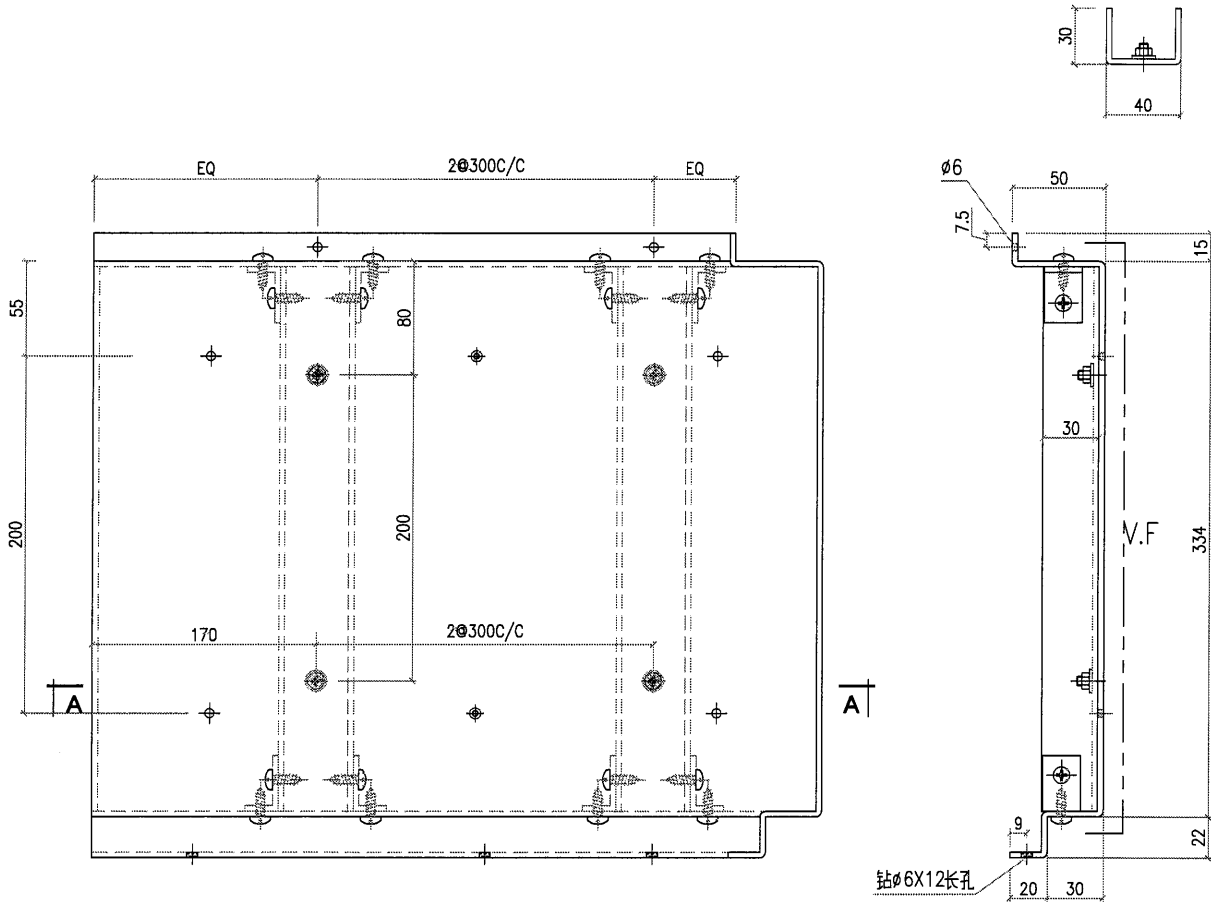

工程號	J853	地盤	香港延坪道 VMU	附件	
名稱	3mm 鋁板		採用		
材料	3mm 鋁板		地盤		✓
顏色	PVF2-3 COATS		工廠		

 美特鋁質有限公司 MIDI Aluminium Fabricator Ltd.				類別		物料號		
修改				制圖	AN.	2021/06/10	圖號	J853-U3-6
日期				復核	—	—	數量	1
				批准	—	—	单件面积	0.66

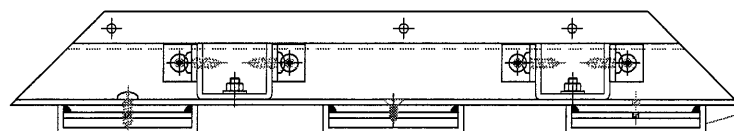
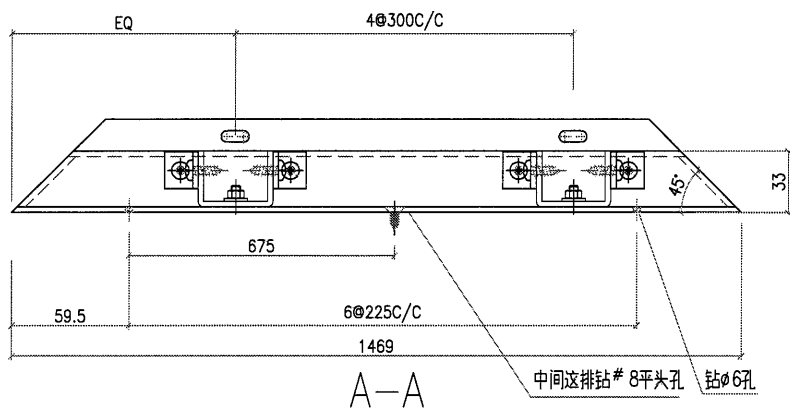
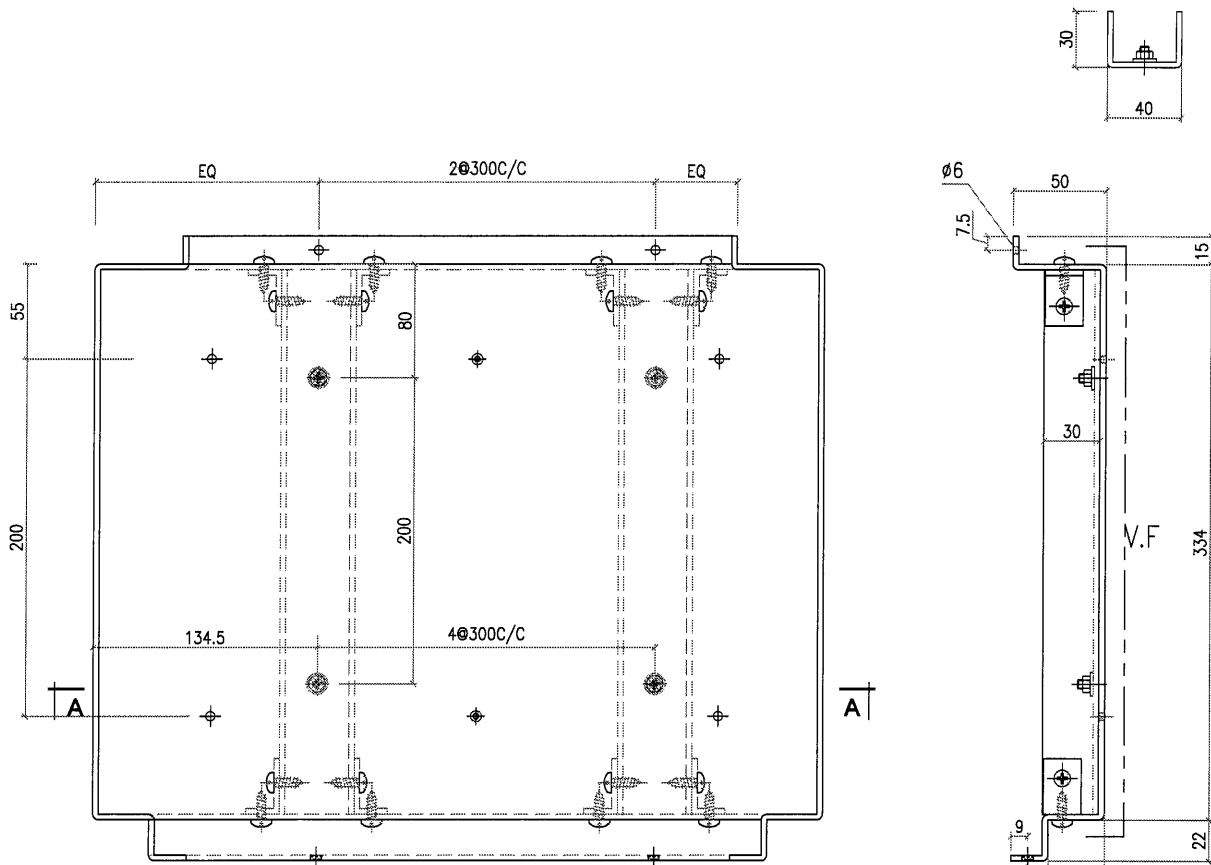

工程號	J853	地盤	香港延坪道 VMU	附件	
名稱	3mm 鋁板		採用		—
材料	3mm 鋁板		地盤		✓
顏色	PVF2-3 COATS		工廠		

27

 美特鋁質有限公司 MIDI Aluminium Fabricator Ltd.				類別		物料號	
修改				制圖	AN.	2021/06/10	圖號
日期				復核	—	—	數量
				批准	—	—	单件面积
							1
							0.17

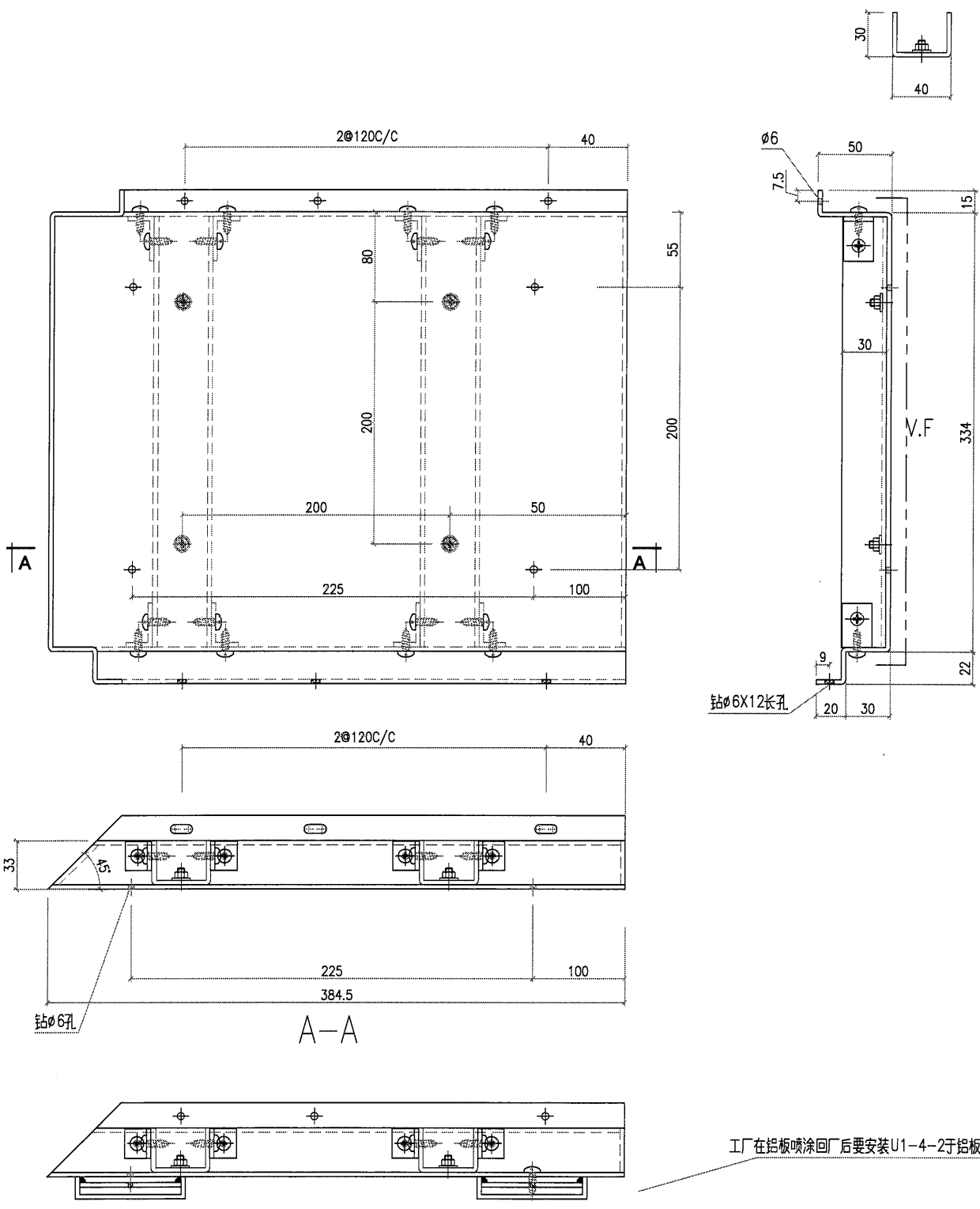

工程號	J853	地盤	香港延坪道 VMU	附 件	
名稱	3mm 鋁板	採用			
材料	3mm 鋁板	地盤	✓		
顏色	PVF2-3 COATS	工廠			

(28)

美特鋁質有限公司 MIDI Aluminium Fabricator Ltd.				類別		物料號		
修改				制圖	AN.	2021/06/10	圖號	J853-U3-8
日期				復核	—	—	數量	2
				批准	—	—	单件面积	0.21

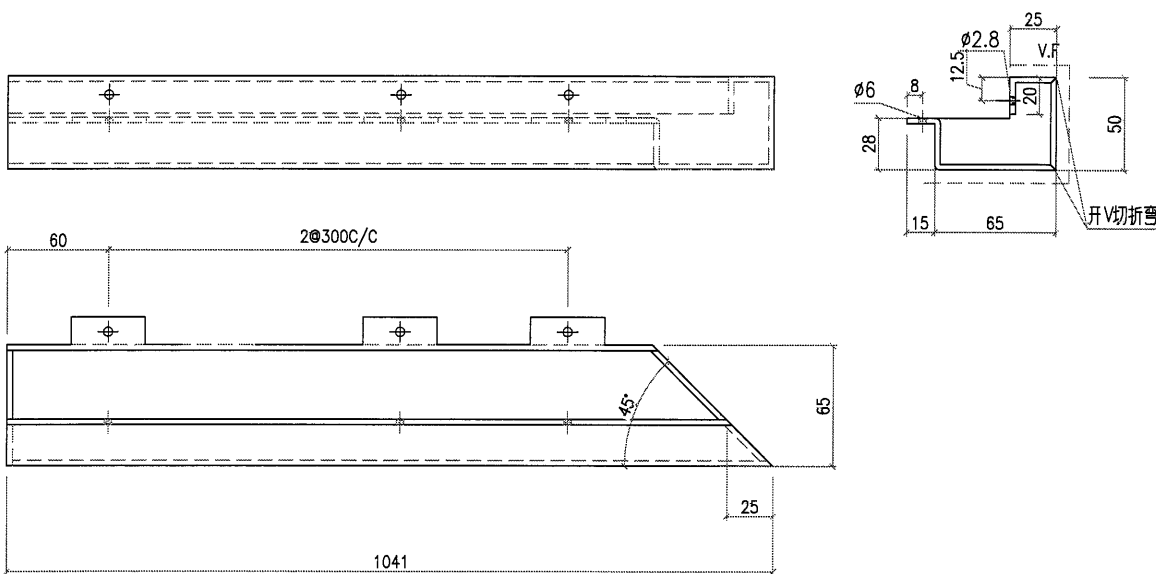

工程號	J853	地盤	香港延坪道 VMU		附 件		
名稱	3mm 鋁板		採	用		—	—
材料	3mm 鋁板		地盤	✓			
顏色	PVF2-3 COATS		工廠				

29

 美特鋁質有限公司 MIDI Aluminium Fabricator Ltd.				類別		物料號	
修改				制圖	AN.	2021/06/10	圖號
日期				復核	—	—	數量
				批准	—	—	单件面积
							J853-U3-9
							2
							0.3

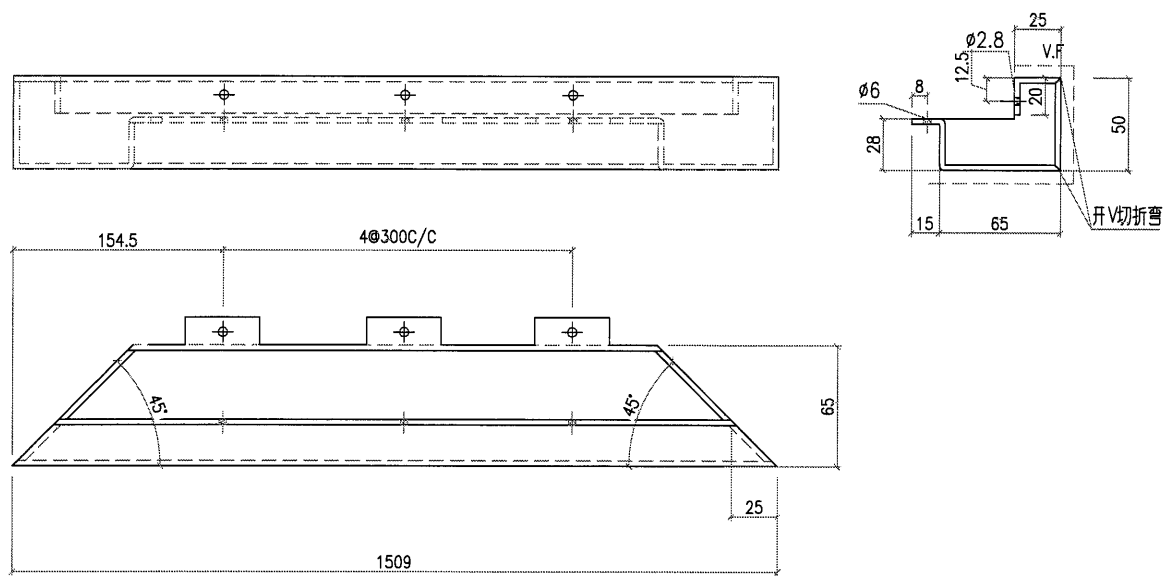

工程號	J853	地盤	香港延坪道 VMU	附 件	
名稱	3mm 鋁板	採用			—
材料	3mm 鋁板	地盤	✓		
顏色	PVF2-3 COATS	工廠			

30

 美特鋁質有限公司 MIDI Aluminium Fabricator Ltd.				類別		物料號		
修改				制圖	AN.	2021/06/10	圖號	J853-U3-10
日期				復核	—	—	數量	2
				批准	—	—	单件面积	0.08

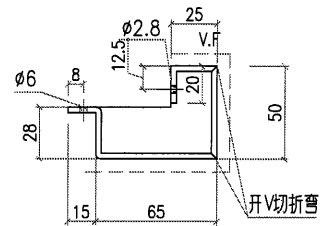
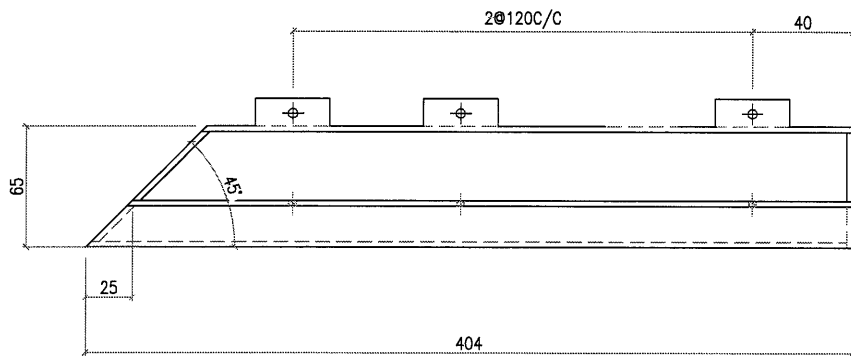

工程號	J853	地盤	香港延坪道 VMU	附 件	
名稱	3mm 鋁板	採用			—
材料	3mm 鋁板	地盤	✓		
顏色	PVF2-3 COATS	工廠			

(31)

 美特鋁質有限公司 MIDI Aluminium Fabricator Ltd.				類別		物料號		
修改				制圖	AN.	2021/06/10	圖號	J853-U4-1
日期				復核	—	—	數量	1
				批准	—	—	单件面积	0.45

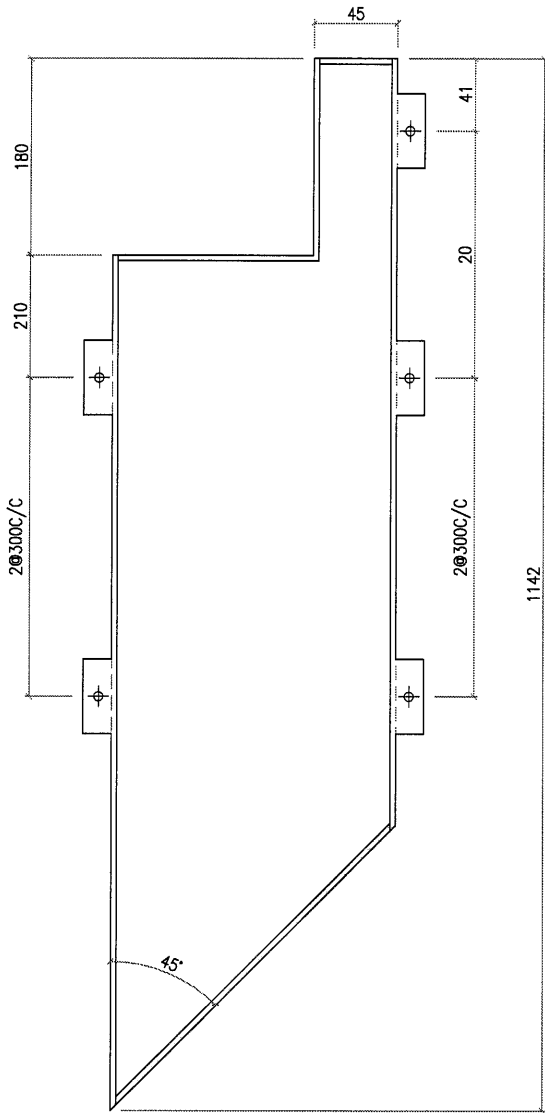
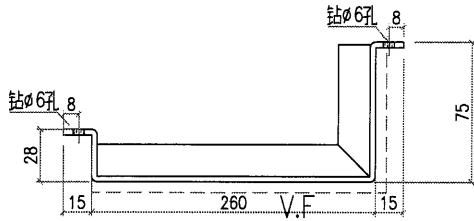

工程號	J853	地盤	香港延坪道 VMU	附 件	
名稱	3mm 鋁板		採用		—
材料	3mm 鋁板		地盤		<input checked="" type="checkbox"/>
顏色	PVF2-3 COATS		工廠		

32

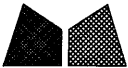
 美特鋁質有限公司 MIDI Aluminium Fabricator Ltd.				類別	物料號			
修改				制圖	AN.	2021/06/10	圖號	J853-U4-2
日期				復核	—	—	數量	1
				批准	—	—	单件面积	0.53

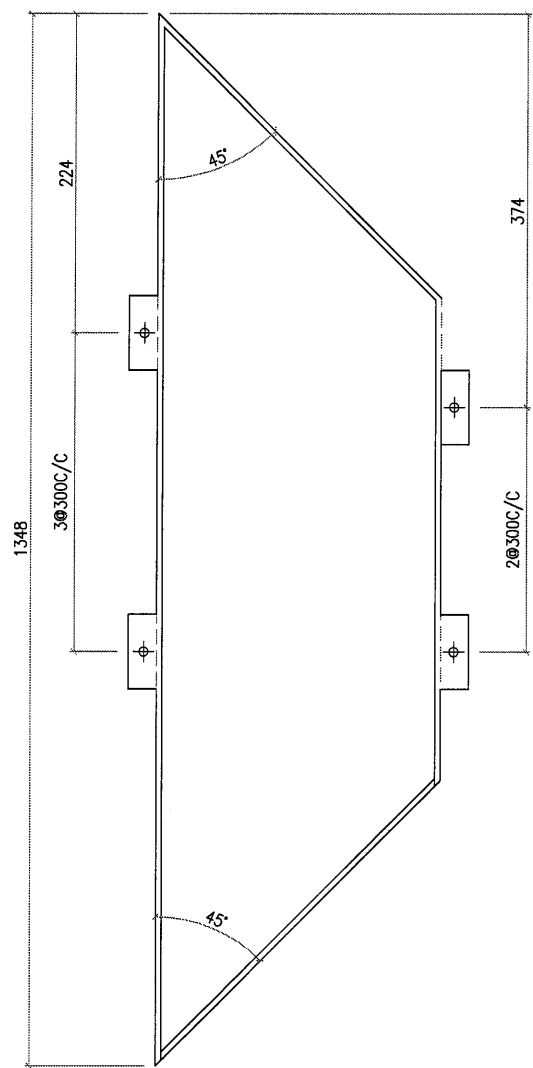
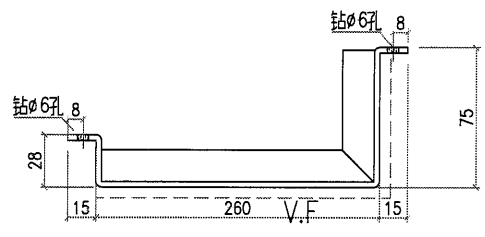

工程號	J853	地盤	香港延坪道 VMU	附 件	
名稱	3mm 鋁板	採用			—
材料	3mm 鋁板	地盤	✓		
顏色	PVF2-3 COATS	工廠			

33

 美特鋁質有限公司 MIDI Aluminium Fabricator Ltd.				類別		物料號	
修改				制圖	AN.	2021/06/10	圖號
日期				復核	—	—	數量
				批准	—	—	单件面积
							J853-U4-3
							1
							0.13

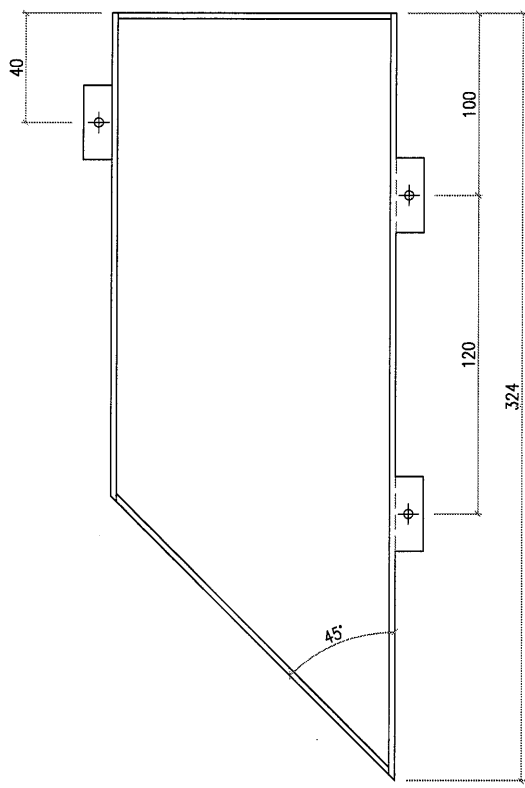
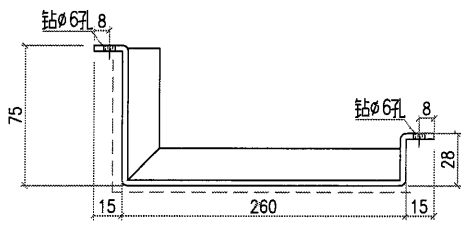

工程號	J853	地盤	香港延坪道 VMU	附 件	
名稱	3mm 鋁板	採	用		—
材料	3mm 鋁板	地盤	✓		
顏色	PVF2-3 COATS	工廠			

34

 美特鋁質有限公司 MIDI Aluminium Fabricator Ltd.				類別		物料號	
修改				制圖	AN.	2021/06/10	圖號
日期				復核	—	—	數量
				批准	—	—	單件面積
							J853-U4-4
							2
							0.56

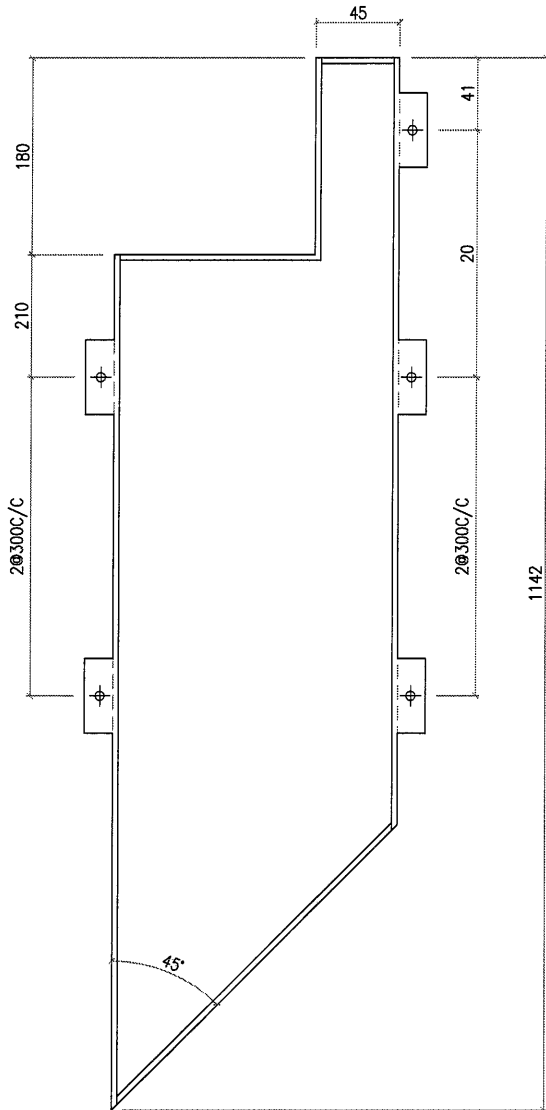
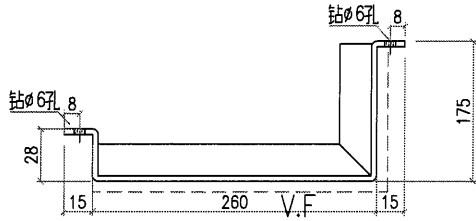

工程號	J853	地盤	香港延坪道 VMU	附 件	
名稱	3mm 鋁板	採用			—
材料	3mm 鋁板	地盤	✓		
顏色	PVF2-3 COATS	工廠			

35

 美特鋁質有限公司 MIDI Aluminium Fabricator Ltd.				類別		物料號	
修改				制圖	AN.	2021/06/10	圖號
日期				復核	—	—	數量
				批准	—	—	單件面積
							J853-U4-5
							2
							0.66

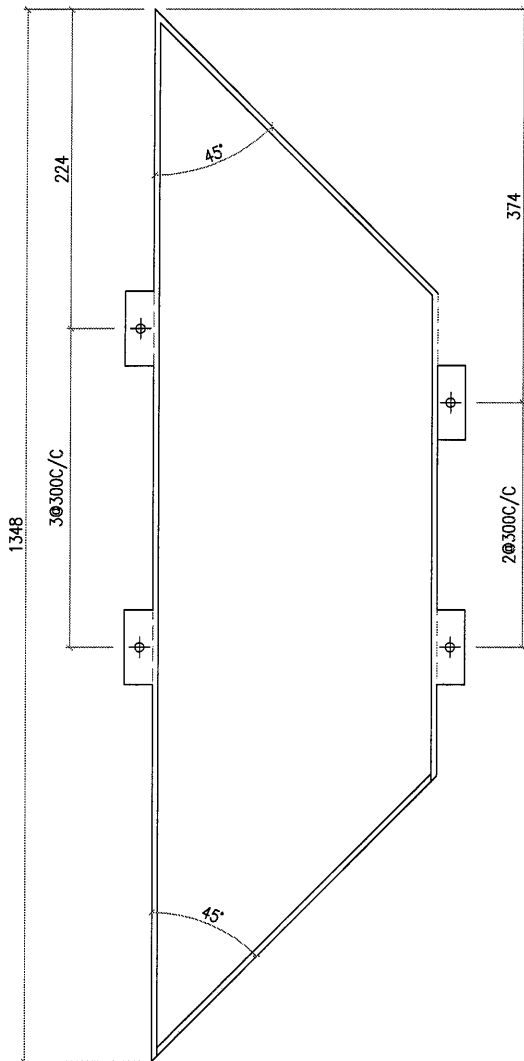
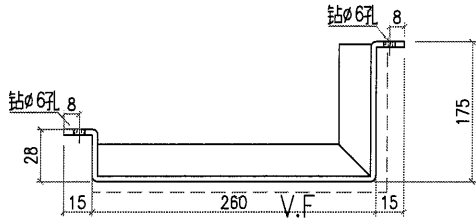

工程號	J853	地盤	香港延坪道 VMU		附件	
名稱	3mm 鋁板		採用			—
材料	3mm 鋁板		地盤	<input checked="" type="checkbox"/>		
顏色	PVF2-3 COATS		工廠			

(36)

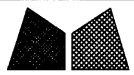

美特鋁質有限公司
MIDI Aluminium Fabricator Ltd.

類別		物料號		
制圖	AN.	2021/06/10	圖號	J853-U4-6
修改			數量	2
日期			單件面積	0.16
復核	—	—		
批准	—	—		

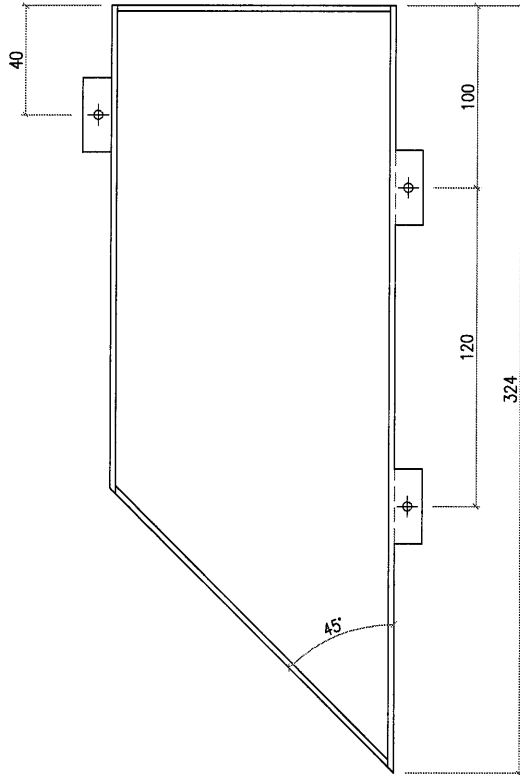
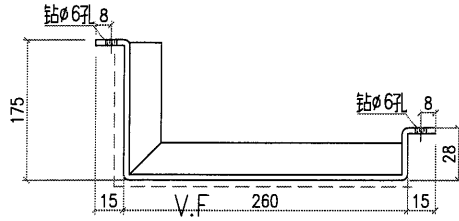

工程號	J853	地盤	香港延坪道 VMU		附 件	
名稱	3mm 鋁板		採	用		—
材料	3mm 鋁板		地盤	✓		
顏色	PVF2-3 COATS		工廠			

	美特鋁質有限公司 MIDI Aluminium Fabricator Ltd.			類別		物料號		
	修改日期				制圖	AN.	2021/06/10	圖號
				復核	—	—	數量	3
				批准	—	—	单件面积	0.72

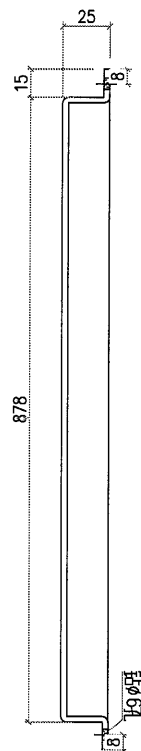
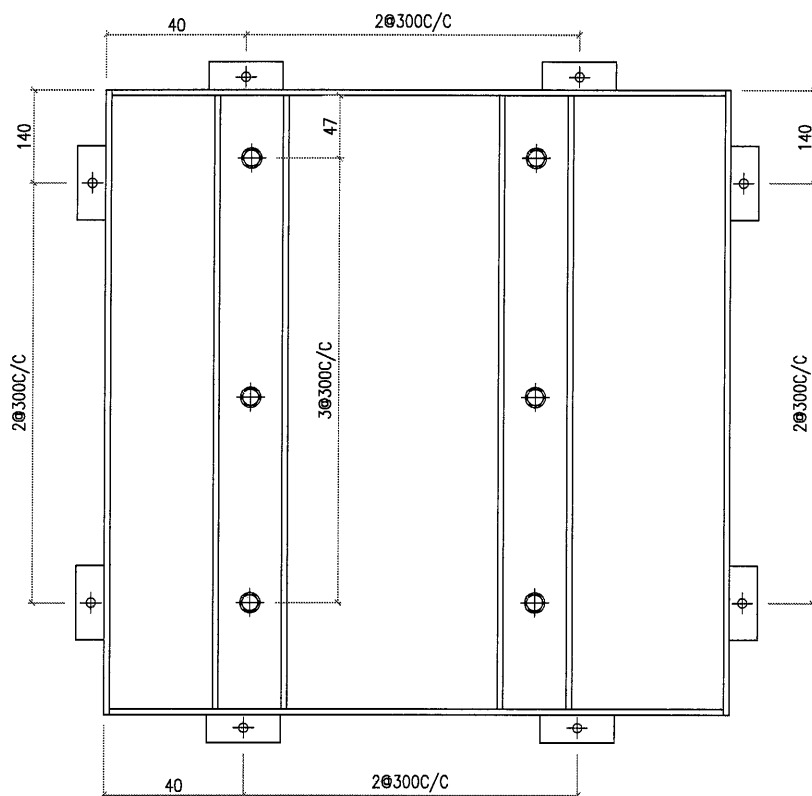
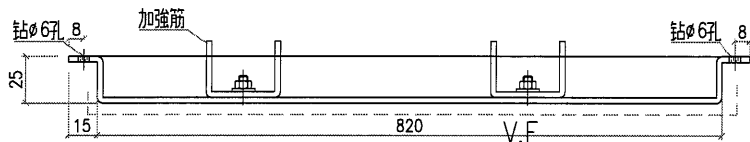

工程號	J853	地盤	香港延坪道 VMU		附 件		
名稱	3mm 鋁板		採	用		—	—
材料	3mm 鋁板		地盤	✓			
顏色	PVF2-3 COATS		工廠				

38

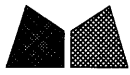

美特鋁質有限公司
MIDI Aluminium Fabricator Ltd.

類別		物料號		
制圖	AN.	2021/06/10	圖號	J853-U4-8
修改			數量	2
日期			單件面積	0.26
復核	—	—		
批准	—	—		

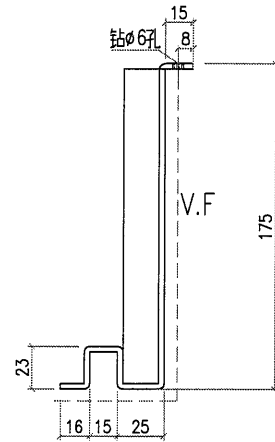
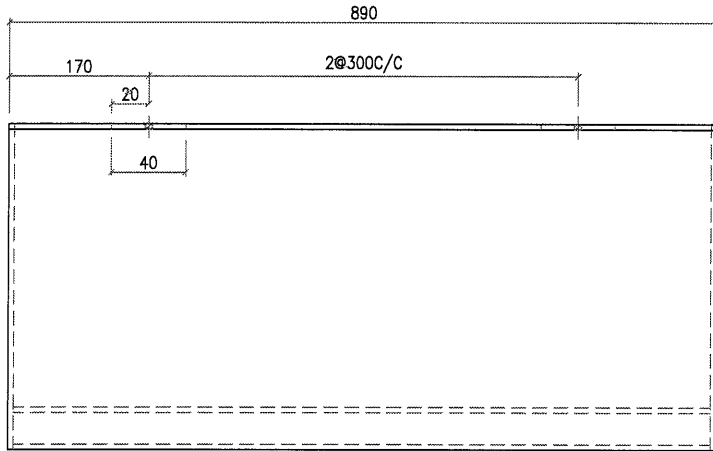

工程號	J853	地盤	香港延坪道 VMU		附件	
名稱	3mm 鋁板		採	用		—
材料	3mm 鋁板		地盤	<input checked="" type="checkbox"/>		
顏色	PVF2-3 COATS		工廠			

(39)

 美特鋁質有限公司 MIDI Aluminium Fabricator Ltd.				類別		物料號	
修改				制圖	AN.	2021/06/10	圖號
日期				復核	—	—	數量
				批准	—	—	单件面积
							J853-U4-9
							1
							0.193

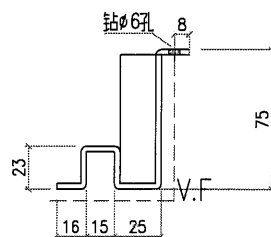
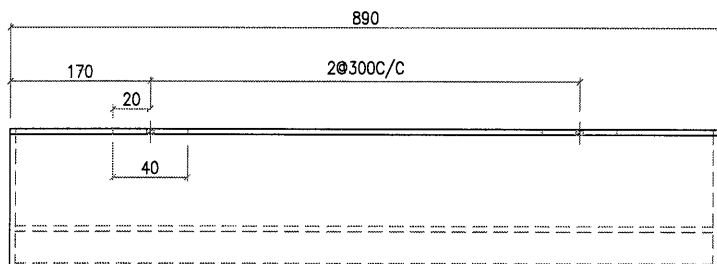

工程號	J853	地盤	香港延坪道 VMU	附件	
名稱	3mm 鋁板	採用			—
材料	3mm 鋁板	地盤	✓		
顏色	PVF2-3 COATS	工廠			

40

 美特鋁質有限公司 MIDI Aluminium Fabricator Ltd.				類別		物料號	
修改				制圖	AN.	2021/06/10	圖號
日期				復核	—	—	數量
				批准	—	—	單件面積
							J853-U5-1
							2
							0.56

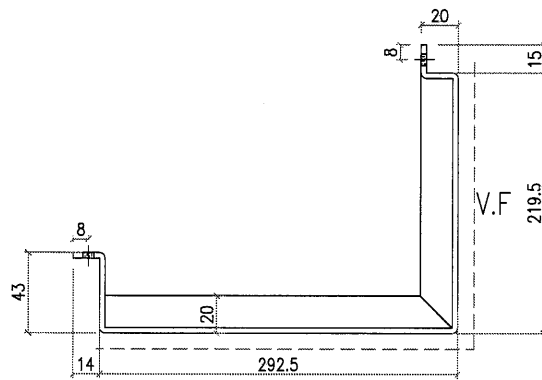
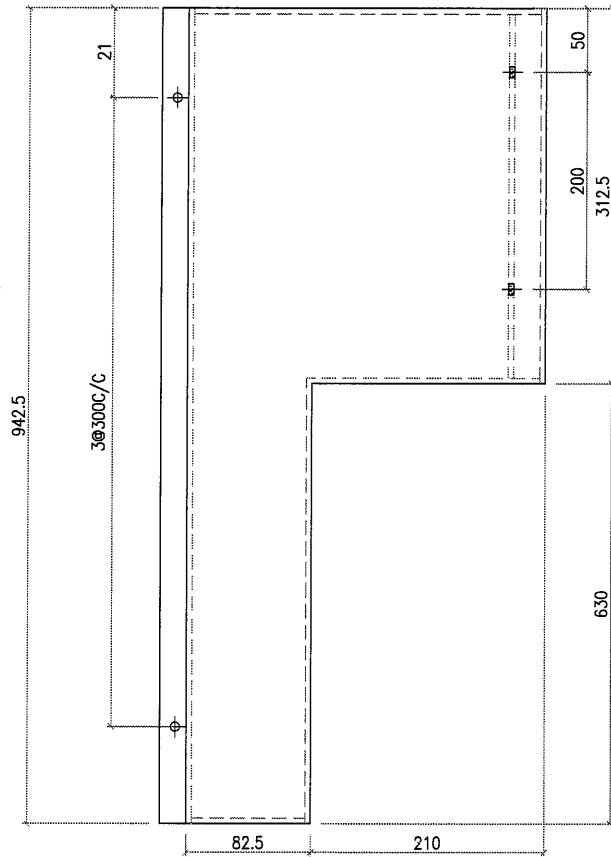

工程號	J853	地盤	香港延坪道 VMU	附件	
名稱	3mm 鋁板	採用			
材料	3mm 鋁板	地盤	✓		
顏色	PVF2-3 COATS	工廠			

美特鋁質有限公司 MIDI Aluminium Fabricator Ltd.				類別		物料號		
				制圖	AN.	2021/06/10	圖號	J853-U5-2
修改				復核	—	—	數量	1
日期				批准	—	—	單件面積	0.43

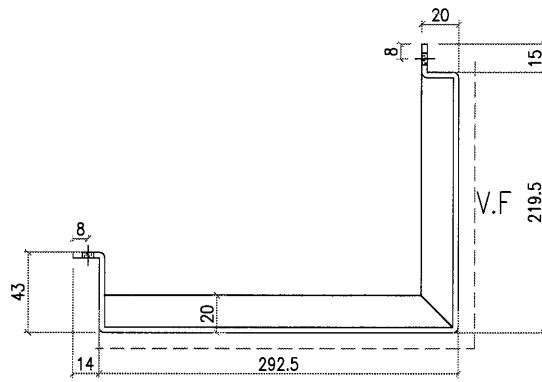
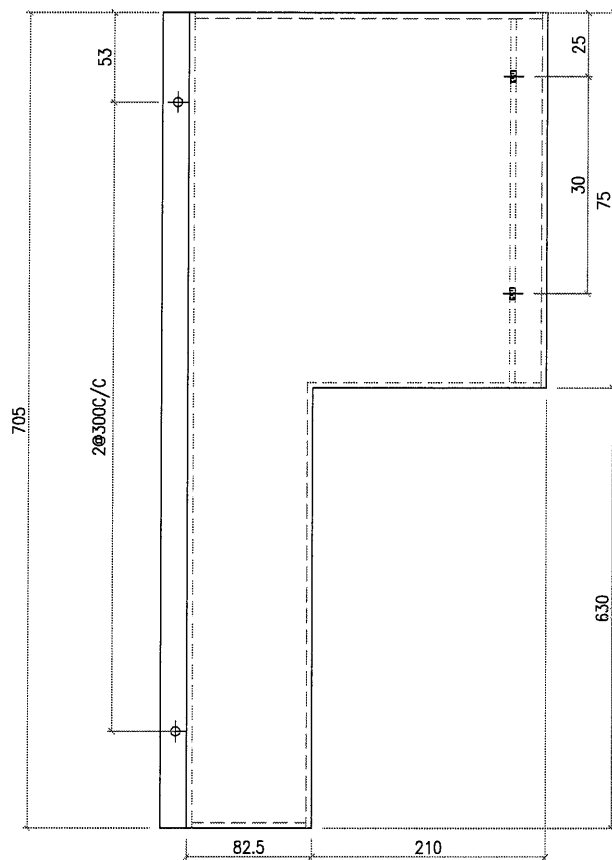

工程號	J853	地盤	香港延坪道 VMU		附 件		
名稱	3mm 鋁板		採	用		—	—
材料	3mm 鋁板		地盤	<input checked="" type="checkbox"/>			
顏色	PVF2-3 COATS		工廠				

42

 美特鋁質有限公司 MIDI Aluminium Fabricator Ltd.				類別	物料號			
				制圖	AN.	2021/06/10	圖號	J853-U5-3
修改				復核	—	—	數量	2
日期				批准	—	—	单件面积	1.32

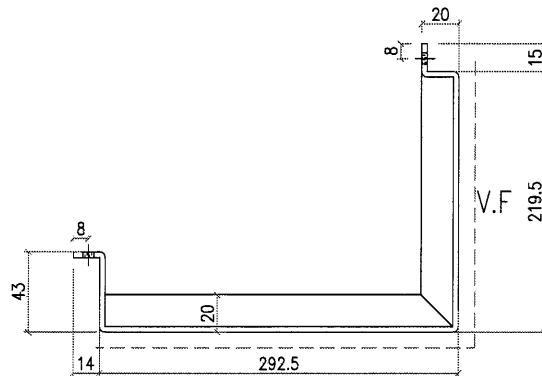
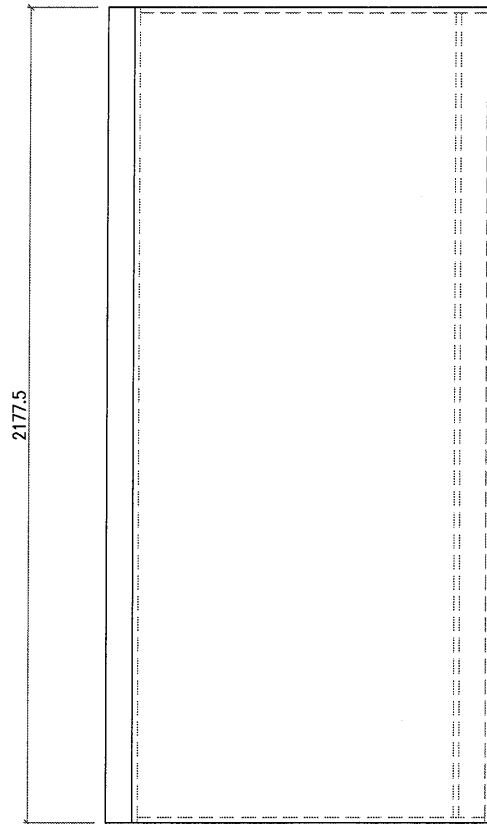

工程號	J853	地盤	香港延坪道 VMU		附 件		
名稱	3mm 鋁板		採	用		—	—
材料	3mm 鋁板		地盤	✓			
顏色	PVF2-3 COATS		工廠				

43

 美特鋁質有限公司 MIDI Aluminium Fabricator Ltd.				類別		物料號	
修改				制圖	AN.	2021/06/10	圖號
日期				復核	—	—	數量
				批准	—	—	單件面積
							J853-U5-4
							2
							1.28

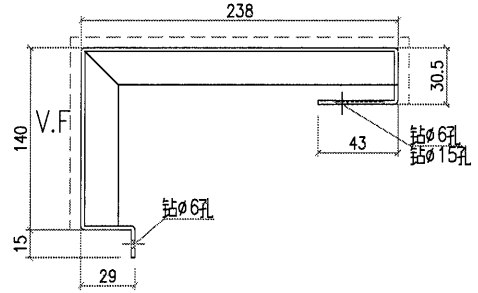
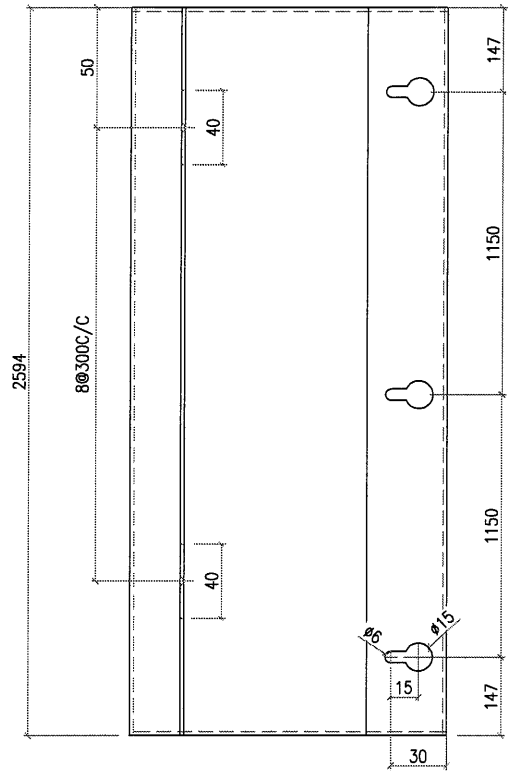

工程號	J853	地盤	香港延坪道 VMU	附 件	
名稱	2mm 鋁板	採用			—
材料	2mm 鋁板	地盤	✓		
顏色	PVF2-3 COATS	工廠			

44



美特鋁質有限公司
MIDI Aluminium Fabricator Ltd.

類別		物料號		
制圖	AN.	2021/06/10	圖號	J853-U5-5
修改			數量	3
日期			單件面積	0.31
復核	—	—		
批准	—	—		

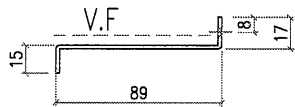
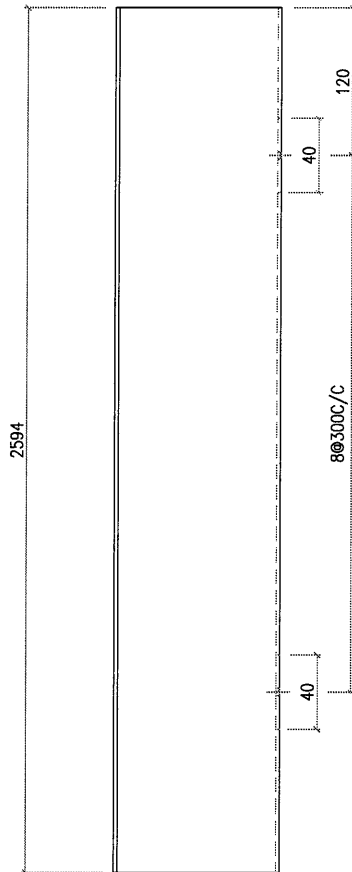

工程號	J853	地盤	香港延坪道 VMU	附 件	
名稱	2mm 鋁板	採用			—
材料	2mm 鋁板	地盤	✓		
顏色	PVF2-3 COATS	工廠			

 美特鋁質有限公司 MIDI Aluminium Fabricator Ltd.				類別		物料號	
修改				制圖	AN.	2021/06/10	圖號
日期				復核	—	—	數量
				批准	—	—	单件面积
							J853-BAL1-2
							2
							0.918

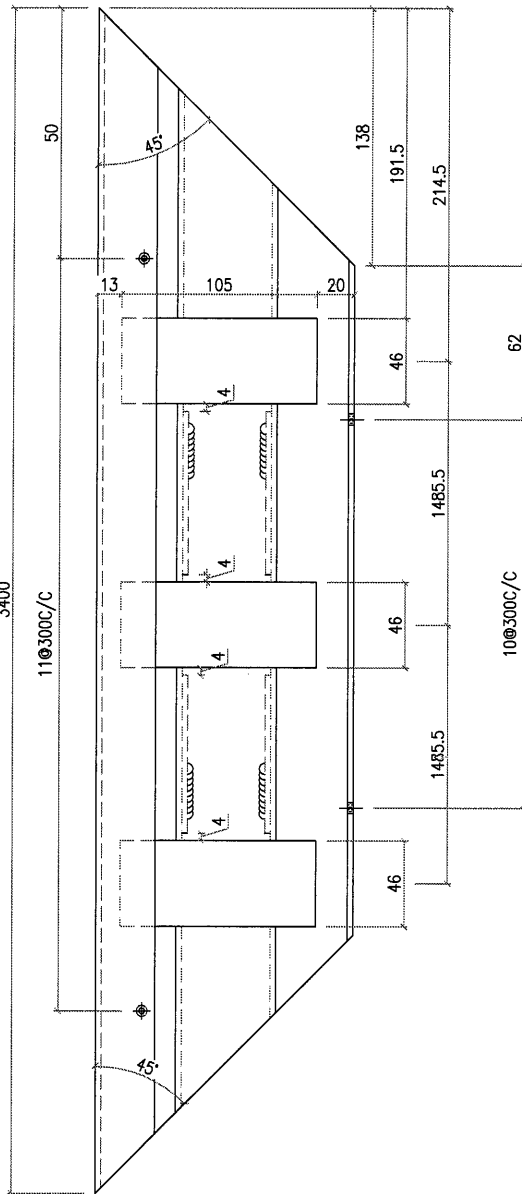
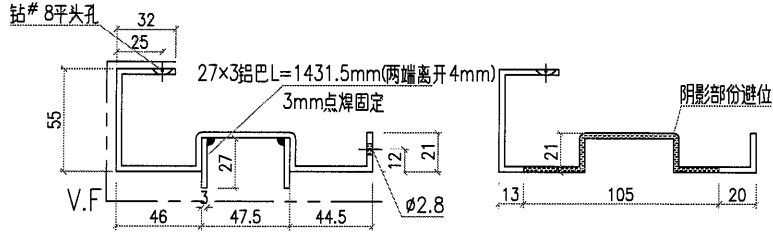

工程號	J853	地盤	香港延坪道 VMU	附 件	
名稱	3mm 鋁板	採	用		—
材料	3mm 鋁板	地盤	✓		
顏色	PVF2-3 COATS	工廠			

48

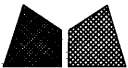
 美特鋁質有限公司 MIDI Aluminium Fabricator Ltd.				類別		物料號		
修改				制圖	AN.	2021/06/10	圖號	J853-BAL1-4
日期				復核	—	—	數量	2
				批准	—	—	单件面积	0.27

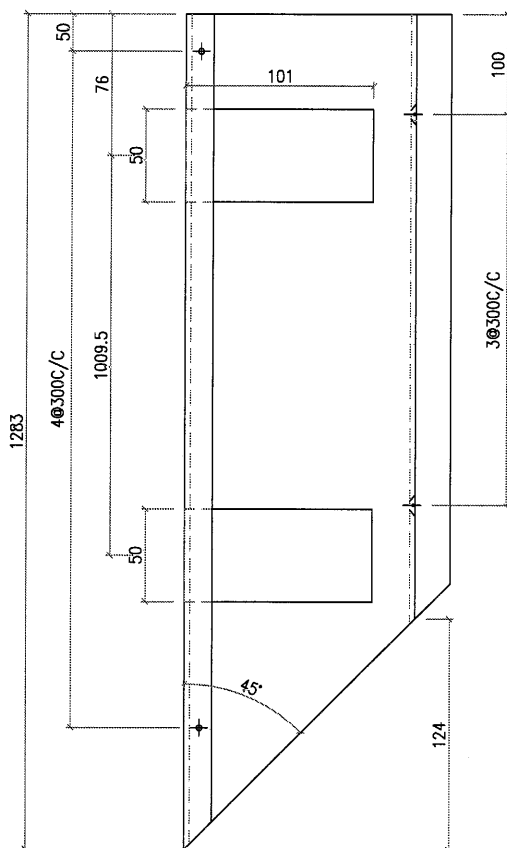
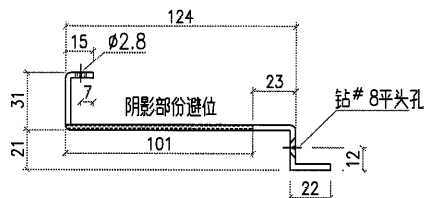

工程號	J853	地盤	香港延坪道 VMU	附 件	
名稱	3mm 鋁板	採用			—
材料	3mm 鋁板	地盤	✓		
顏色	PVF2-3 COATS	工廠			

49

 美特鋁質有限公司 MIDI Aluminium Fabricator Ltd.				類別		物料號	
修改				制圖	AN.	2021/06/10	圖號
日期				復核	—	—	數量
				批准	—	—	单件面积
							J853-BAL1-5
							2
							0.71

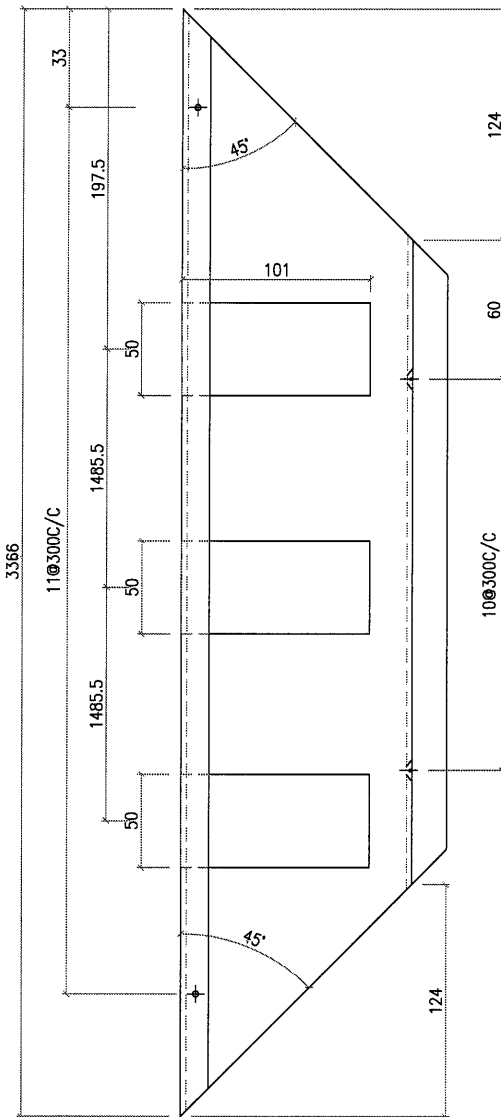
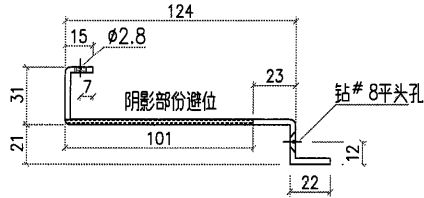

工程號	J853	地盤	香港延坪道 VMU	附 件	
名稱	3mm 鋁板	採用			—
材料	3mm 鋁板	地盤	✓		
顏色	PVF2-3 COATS	工廠			

(50)

 美特鋁質有限公司 MIDI Aluminium Fabricator Ltd.				類別		物料號	
修改				制圖	AN.	2021/06/10	圖號
日期				復核	—	—	數量
				批准	—	—	单件面积
							2
							0.05

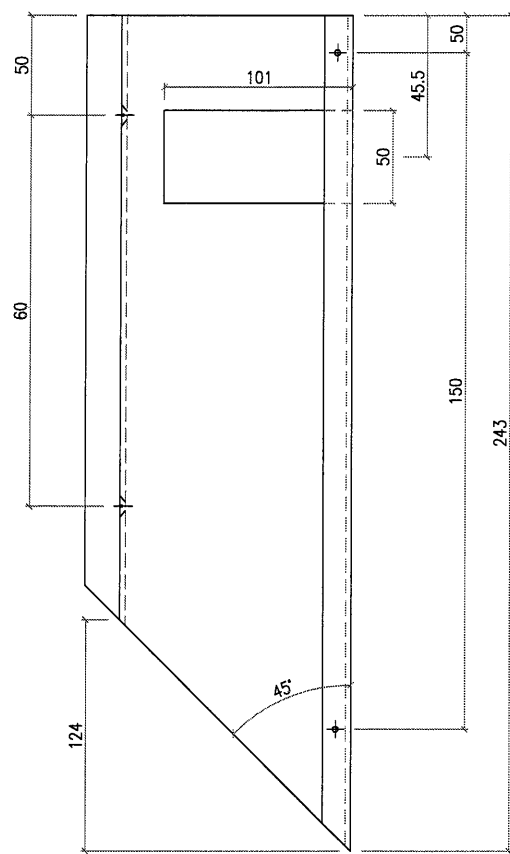
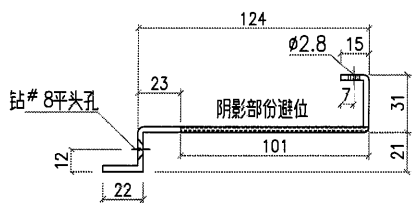

工程號	J853	地盤	香港延坪道 VMU	附 件	
名稱	3mm 鋁板	採用			—
材料	3mm 鋁板	地盤	✓		
顏色	PVF2-3 COATS	工廠			

(51)

 美特鋁質有限公司 MIDI Aluminium Fabricator Ltd.				類別		物料號		
				制圖	AN.	2021/06/10	圖號	J853-BAL1-7
修改				復核	—	—	數量	2
日期				批准	—	—	单件面积	0.22

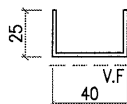
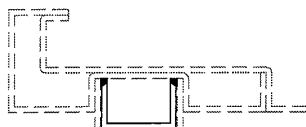
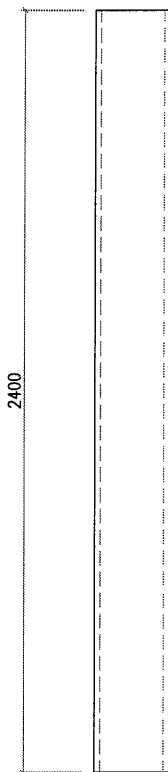

工程號	J853	地盤	香港延坪道 VMU	附 件	
名稱	2mm 鋁板	採用			—
材料	2mm 鋁板	地盤	<input checked="" type="checkbox"/>		
顏色	PVF2-3 COATS	工廠			

(52)

 美特鋁質有限公司 MIDI Aluminium Fabricator Ltd.				類別		物料號	
修改				制圖	AN.	2021/06/10	圖號
日期				復核	—	—	數量
				批准	—	—	單件面積
							J853-BAL1-8
							6
							0.34

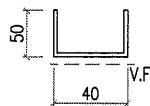
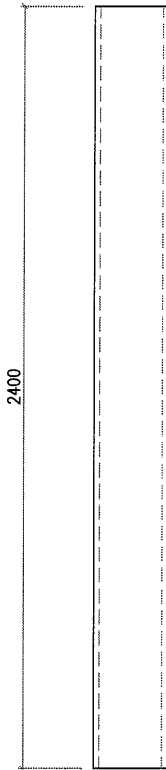
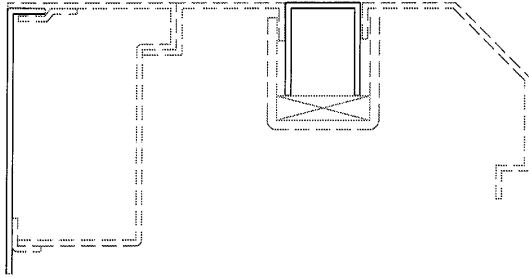

工程號	J853	地盤	香港延坪道 VMU	附 件	
名稱	2mm 鋁板	採用			—
材料	2mm 鋁板	地盤	✓		
顏色	PVF2-3 COATS	工廠			

(53)

 美特鋁質有限公司 MIDI Aluminium Fabricator Ltd.				類別		物料號		
修改				制圖	AN.	2021/06/10	圖號	J853-BAL2-1
日期				復核	—	—	數量	3
				批准	—	—	单件面积	0.25

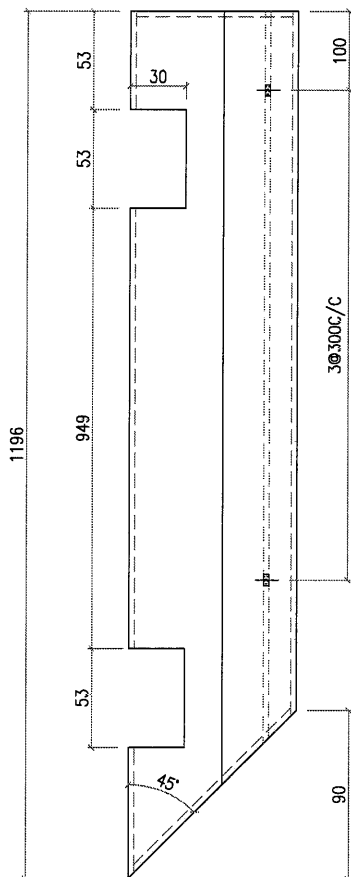
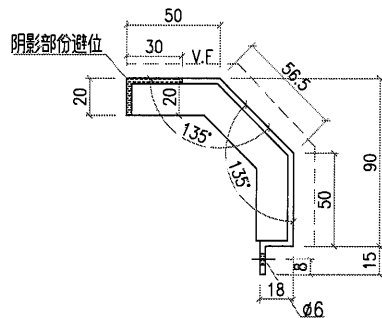

工程號	J853	地盤	香港延坪道 VMU	附 件	
名稱	3mm 鋁板	採用			—
材料	3mm 鋁板	地盤	✓		
顏色	PVF2-3 COATS	工廠			

(54)

 美特鋁質有限公司 MIDI Aluminium Fabricator Ltd.				類別		物料號	
修改				制圖	AN.	2021/06/10	圖號
日期				復核	—	—	數量
				批准	—	—	單件面積
							J853-BAL2-2
							3
							0.67

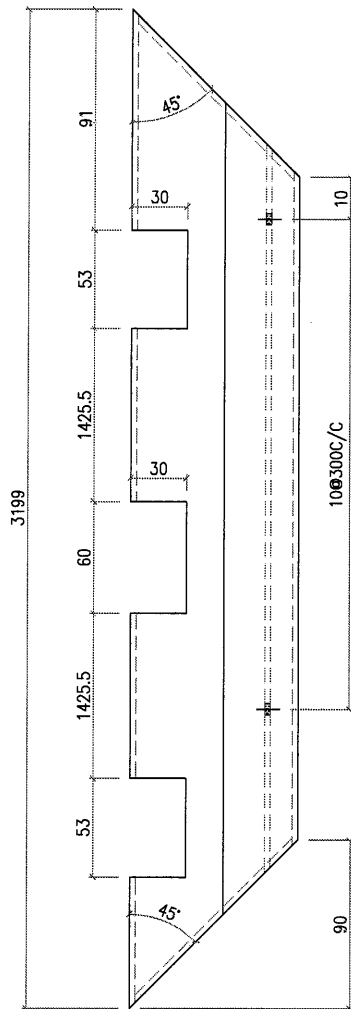
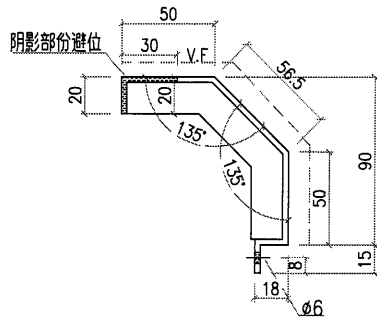

工程號	J853	地盤	香港延坪道 VMU	附 件	
名稱	3mm 鋁板	採用			—
材料	3mm 鋁板	地盤	✓		
顏色	PVF2-3 COATS	工廠			

55

 美特鋁質有限公司 MIDI Aluminium Fabricator Ltd.				類別		物料號		
修改				制圖	AN.	2021/06/10	圖號	J853-BAL2-3
日期				復核	—	—	數量	3
				批准	—	—	单件面积	0.03

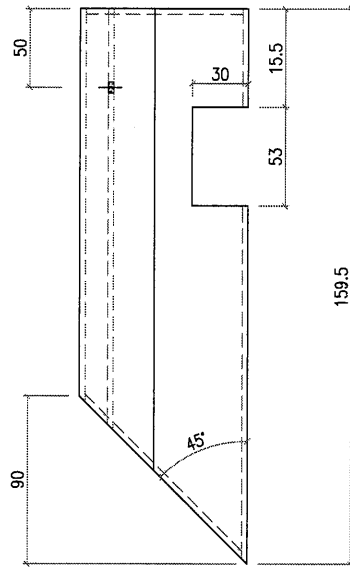
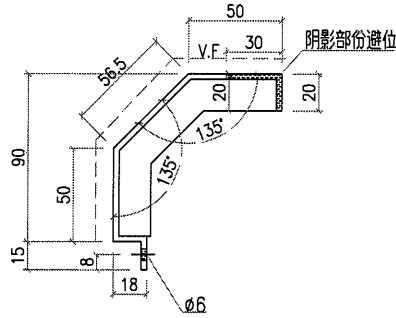

工程號	J853	地盤	香港延坪道 VMU	附 件	
名稱	3mm 鋁板	採用			—
材料	3mm 鋁板	地盤	✓		
顏色	PVF2-3 COATS	工廠			

(56)

 美特鋁質有限公司 MIDI Aluminium Fabricator Ltd.				類別		物料號	
修改				制圖	AN.	2021/06/10	圖號
日期				復核	—	—	數量
				批准	—	—	单件面积
							J853-BAL2-4
							3
							0.6

如果厂有Z字码就用Z字码

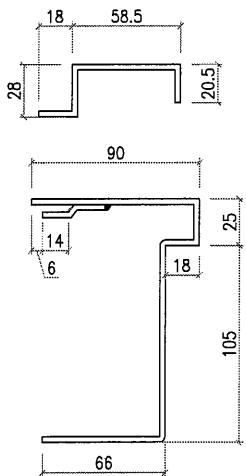
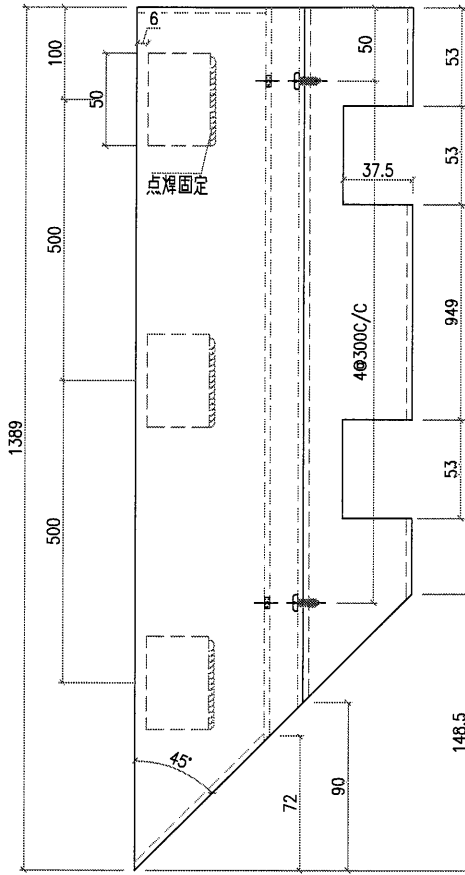
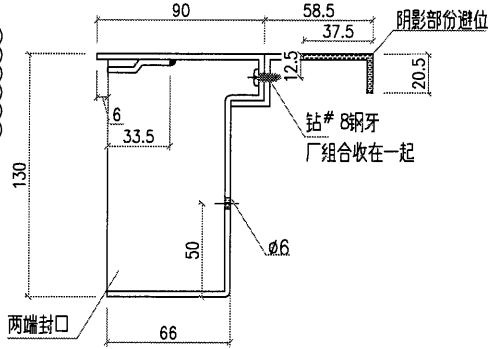

工程號	J853	地盤	香港延坪道 VMU	附 件	
名稱	3mm 鋁板	採用			
材料	3mm 鋁板	地盤	✓		
顏色	PVF2-3 COATS	工廠			

57

 美特鋁質有限公司 MIDI Aluminium Fabricator Ltd.				類別		物料號	
修改				制圖	AN.	2021/06/10	圖號
日期				復核	—	—	數量
				批准	—	—	单件面积
							3
							1.54

如果厂有Z字码就用Z字码

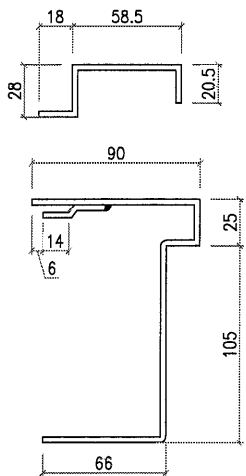
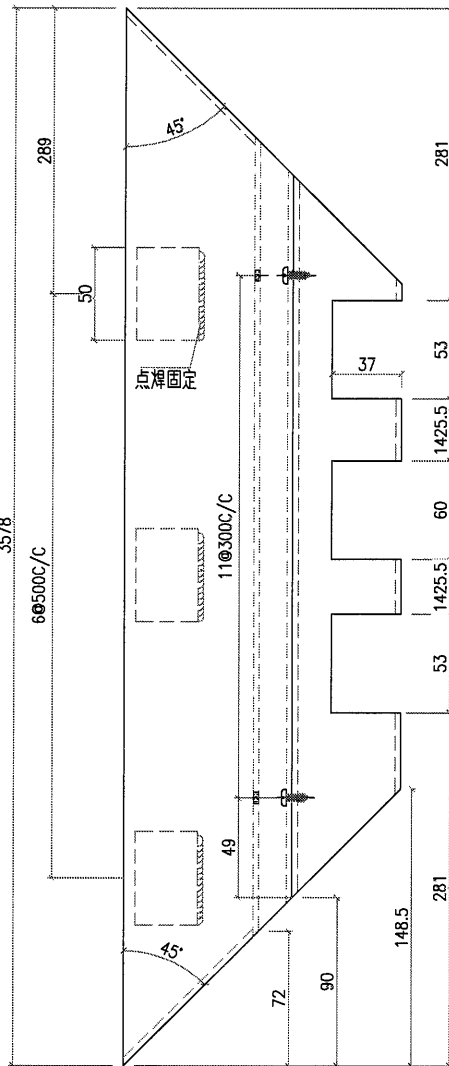
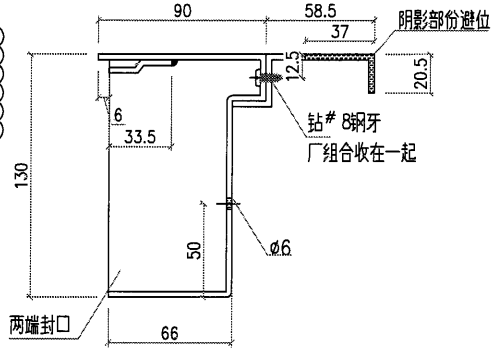

工程號	J853	地盤	香港延坪道 VMU	附件	
名稱	3mm 鋁板	採用			—
材料	3mm 鋁板	地盤	✓		
顏色	PVF2-3 COATS	工廠			



 美特鋁質有限公司 MIDI Aluminium Fabricator Ltd.				類別		物料號	
修改				制圖	AN.	2021/06/10	圖號
日期				復核	—	—	數量
				批准	—	—	单件面积
							3
							0.15

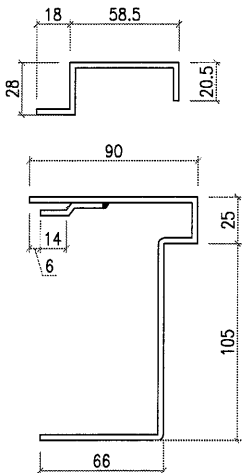
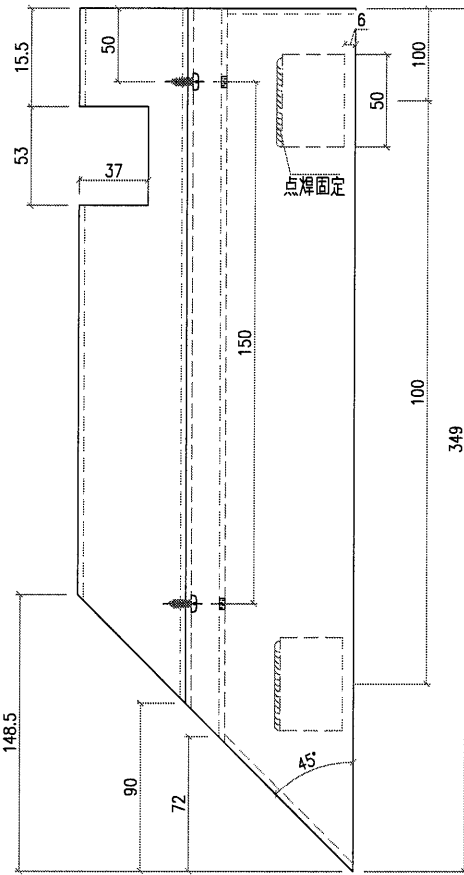
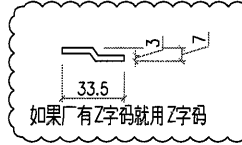
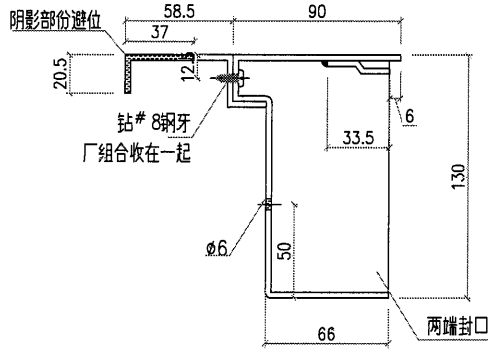

工程號	J853	地盤	香港延坪道 VMU	附件	
名稱	3mm 鋁板		採用		—
材料	3mm 鋁板		地盤		✓
顏色	PVF2-3 COATS		工廠		

59

 美特鋁質有限公司 MIDI Aluminium Fabricator Ltd.				類別		物料號		
修改				制圖	AN.	2021/06/10	圖號	J853-BAL2-7
日期				復核	—	—	數量	10
				批准	—	—	單件面積	0.26

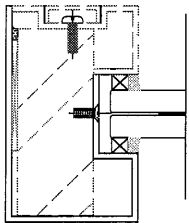
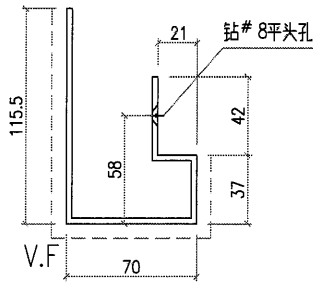
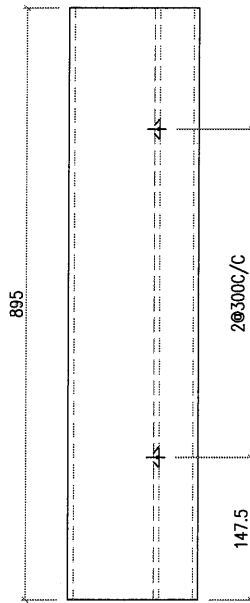

工程號	J853	地盤	香港延坪道 VMU	附 件		
名稱	3mm 鋁板	採用			—	—
材料	3mm 鋁板	地盤	✓			
顏色	PVF2-3 COATS	工廠				

60

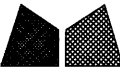
 美特鋁質有限公司 MIDI Aluminium Fabricator Ltd.				類別	物料號			
				制圖	AN.	2021/06/10	圖號	J853-BAL2-8
修改				復核	—	—	數量	2
日期				批准	—	—	单件面积	0.22

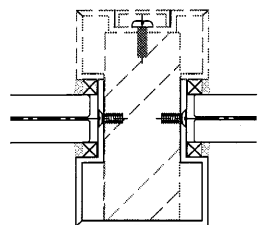
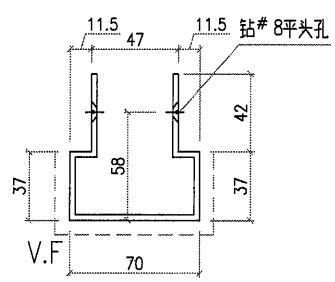
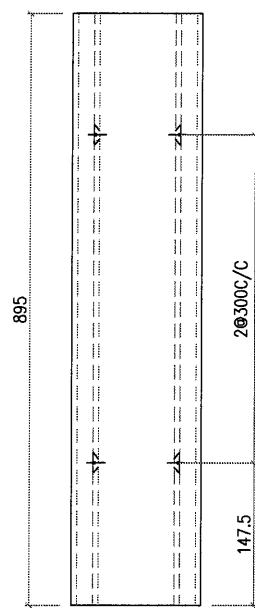

工程號	J853	地盤	香港延坪道 VMU		附件	
名稱	3mm 鋁板		採	用		—
材料	3mm 鋁板		地盤	✓		
顏色	PVF2-3 COATS		工廠			

(61)

 美特鋁質有限公司 MIDI Aluminium Fabricator Ltd.				類別		物料號	
修改				制圖	AN.	2021/06/10	圖號
日期				復核	—	—	數量
				批准	—	—	單件面積
							J853-BAL2-9
							10
							0.13

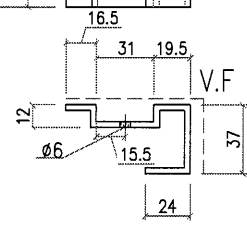
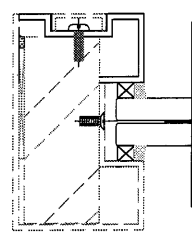
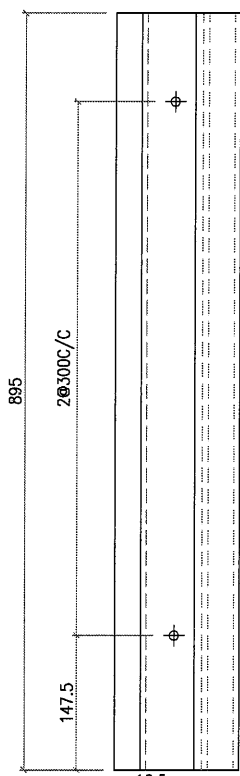

工程號	J853	地盤	香港延坪道 VMU	附件	
名稱	3mm 鋁板	採用			—
材料	3mm 鋁板	地盤	✓		
顏色	PVF2-3 COATS	工廠			

62



美特鋁質有限公司
MIDI Aluminium Fabricator Ltd.

類別		物料號		
制圖	AN.	2021/06/10	圖號	J853-BAL2-10
修改			數量	2
日期			單件面積	0.14
復核	—	—		
批准	—	—		

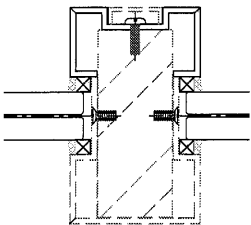
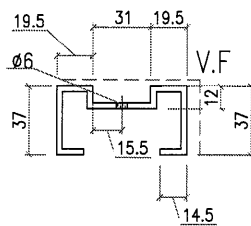
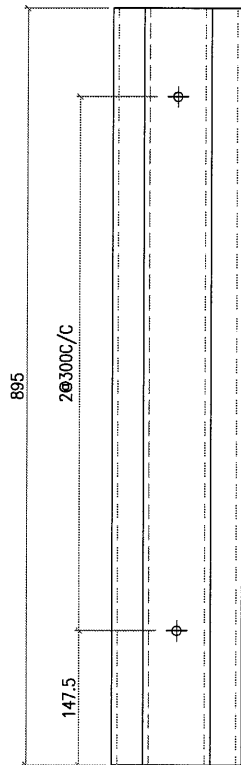

工程號	J853	地盤	香港延坪道 VMU	附件	
名稱	3mm 鋁板	採用			—
材料	3mm 鋁板	地盤	✓		
顏色	PVF2-3 COATS	工廠			

63



美特鋁質有限公司
MIDI Aluminium Fabricator Ltd.

類別		物料號		
制圖	AN.	2021/06/10	圖號	J853-BAL2-11
修改			數量	7
日期			單件面積	0.09
復核	—	—		
批准	—	—		

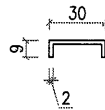
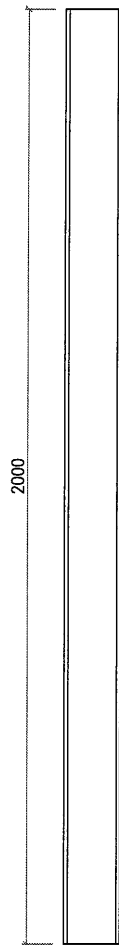

如果板金折不到 用80x30x1.2鋁通切咸

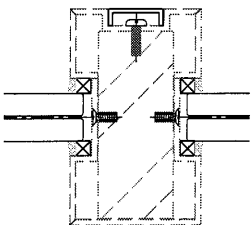

工程號	J853	地盤	香港延坪道 VMU	附 件	
名稱	2mm 鋁板	採用			—
材料	2mm 鋁板	地盤	✓		
顏色	PVF2-3 COATS	工廠			

64

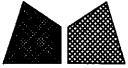
 美特鋁質有限公司 MIDI Aluminium Fabricator Ltd.				類別	物料號			
修改				制圖	AN.	2021/06/10	圖號	J853-BAL3-1
日期				復核	—	—	數量	3
				批准	—	—	单件面积	0.35

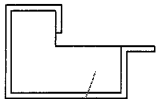
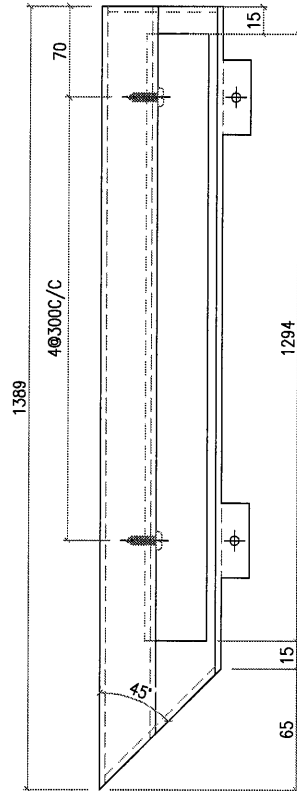
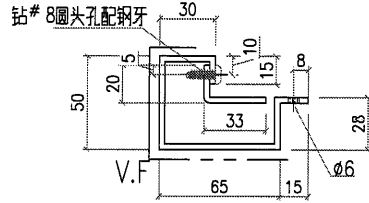

两端封口

工程號	J853	地盤	香港延坪道 VMU		附件		
名稱	3mm 鋁板		採	用		—	—
材料	3mm 鋁板		地盤	✓			
顏色	PVF2-3 COATS		工廠				

65

 美特鋁質有限公司 MIDI Aluminium Fabricator Ltd.				類別		物料號	
修改				制圖	AN.	2021/06/10	圖號
日期				復核	—	—	數量
				批准	—	—	單件面積
							3
							0.89

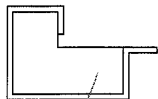
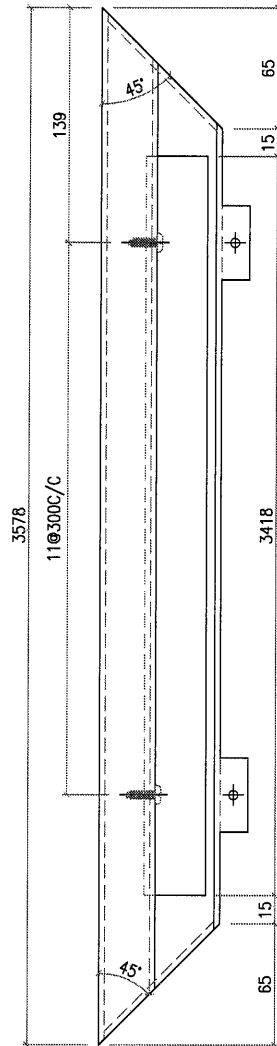
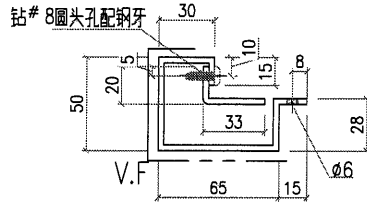

兩端封口

工程號	J853	地盤	香港延坪道 VMU	附件	
名稱	3mm 鋁板	採用			—
材料	3mm 鋁板	地盤	✓		
顏色	PVF2-3 COATS	工廠			

66

 美特鋁質有限公司 MIDI Aluminium Fabricator Ltd.				類別		物料號		
修改				制圖	AN.	2021/06/10	圖號	J853-BAL3-3
日期				復核	—	—	數量	3
				批准	—	—	单件面积	0.09

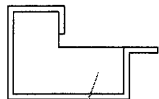
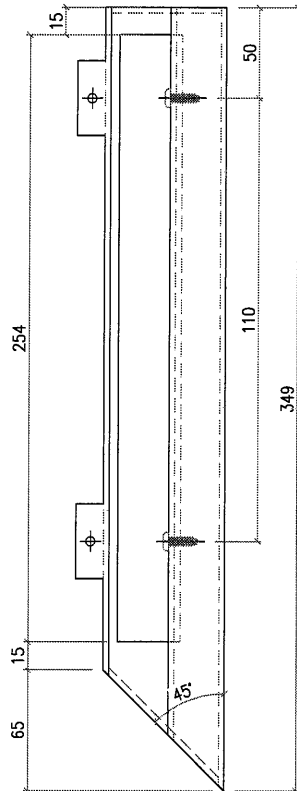
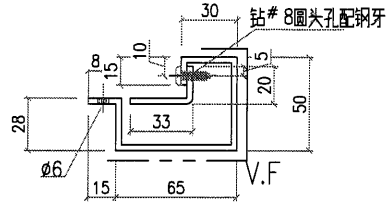

两端封口

工程號	J853	地盤	香港延坪道 VMU	附件	
名稱	3mm 鋁板	採用			—
材料	3mm 鋁板	地盤	✓		
顏色	PVF2-3 COATS	工廠			

67

 美特鋁質有限公司 MIDI Aluminium Fabricator Ltd.				類別		物料號	
修改				制圖	AN.	2021/06/10	圖號
日期				復核	—	—	數量
				批准	—	—	單件面積
							3
							0.65

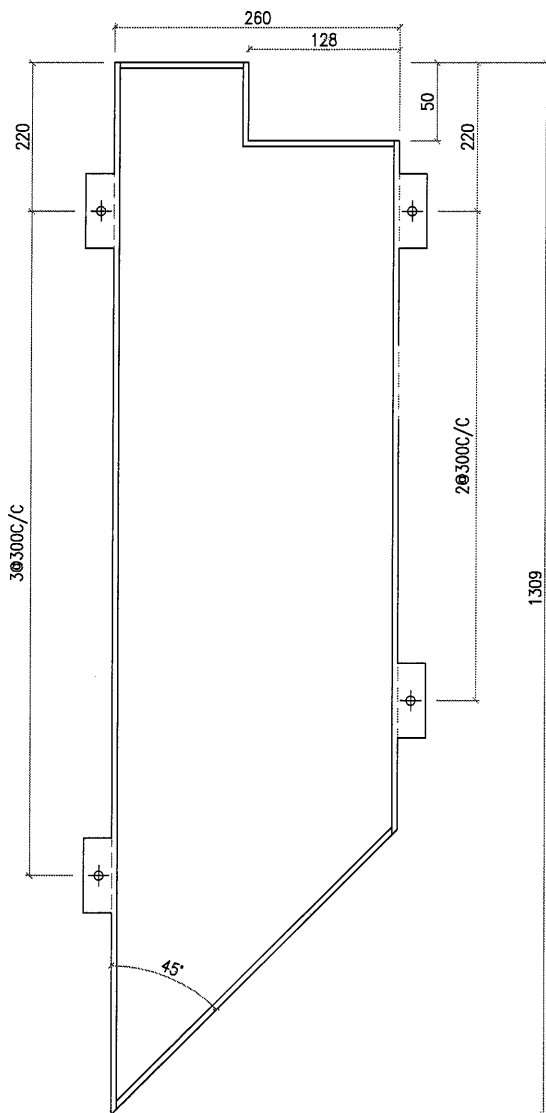
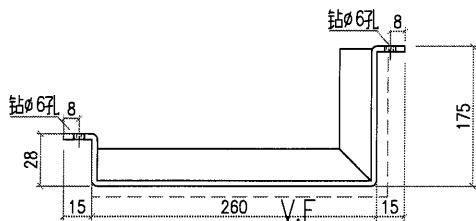

工程號	J853	地盤	香港延坪道 VMU	附 件	
名稱	3mm 鋁板	採用			—
材料	3mm 鋁板	地盤	✓		
顏色	PVF2-3 COATS	工廠			

68

 美特鋁質有限公司 MIDI Aluminium Fabricator Ltd.				類別	物料號			
修改				制圖	AN.	2021/06/10	圖號	J853-BAL3-5
日期				復核	—	—	數量	3
				批准	—	—	单件面积	0.6

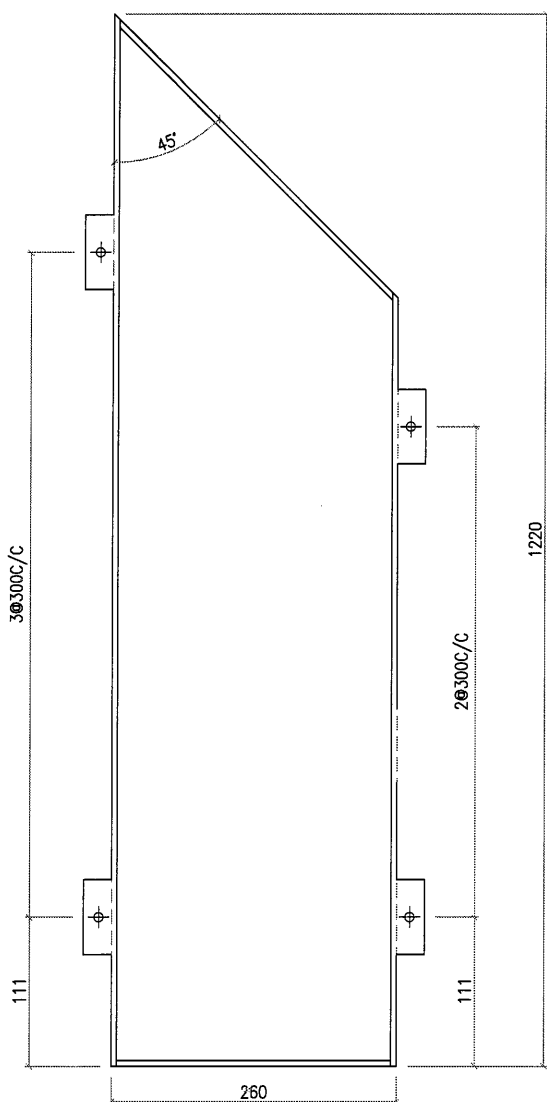
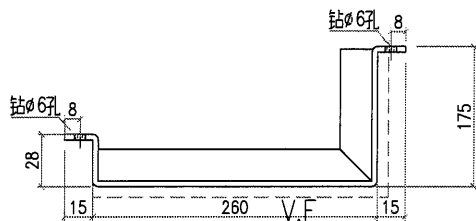

工程號	J853	地盤	香港延坪道 VMU		附 件		
名稱	3mm 鋁板		採	用		—	—
材料	3mm 鋁板		地盤	<input checked="" type="checkbox"/>			
顏色	PVF2-3 COATS		工廠				

69

 美特鋁質有限公司 MIDI Aluminium Fabricator Ltd.				類別	物料號			
				制圖	AN.	2021/06/10	圖號	J853-BAL3-6
修改				復核	—	—	數量	3
日期				批准	—	—	单件面积	0.47

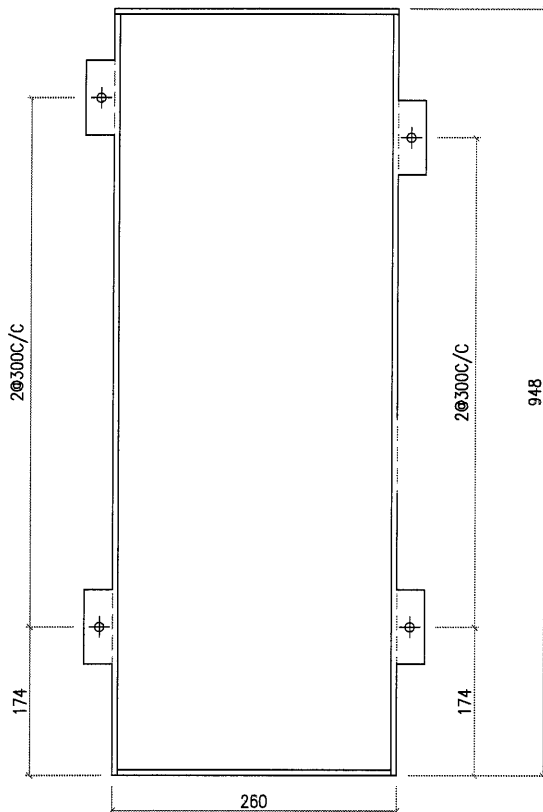
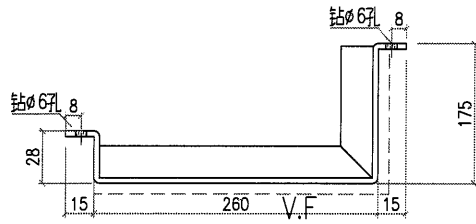

工程號	J853	地盤	香港延坪道 VMU		附件	
名稱	3mm 鋁板		採	用		—
材料	3mm 鋁板		地盤	<input checked="" type="checkbox"/>		
顏色	PVF2-3 COATS		工廠			

70

 美特鋁質有限公司 MIDI Aluminium Fabricator Ltd.				類別		物料號	
修改				制圖	AN.	2021/06/10	圖號
日期				復核	—	—	數量
				批准	—	—	單件面積
							J853-BAL3-7
							3
							0.6

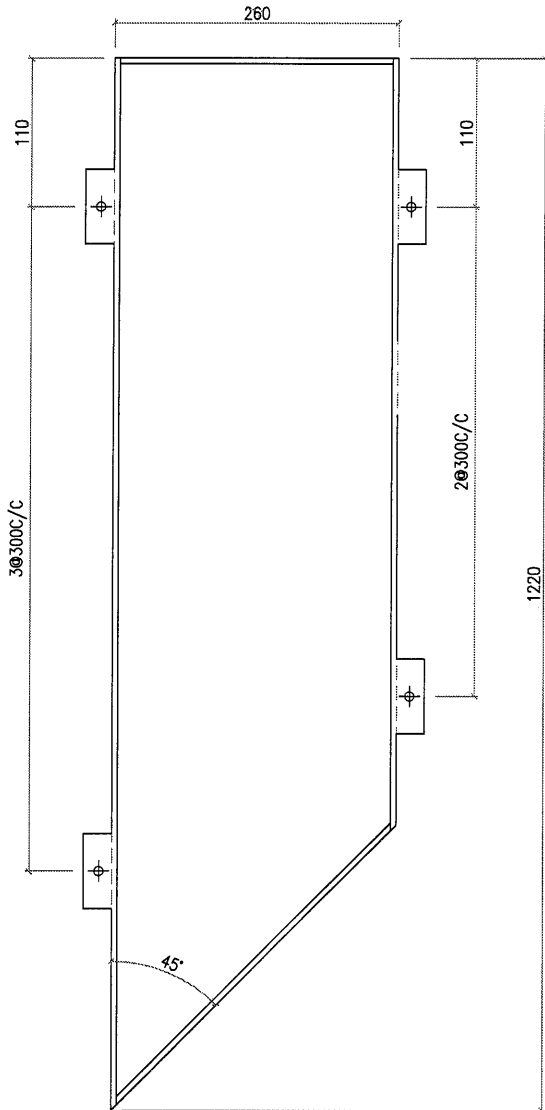
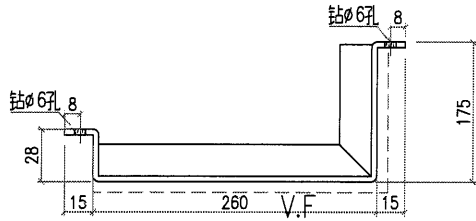

工程號	J853	地盤	香港延坪道 VMU	附 件	
名稱	3mm 鋁板	採用			—
材料	3mm 鋁板	地盤	✓		
顏色	PVF2-3 COATS	工廠			

71

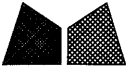
 美特鋁質有限公司 MIDI Aluminium Fabricator Ltd.				類別		物料號		
修改				制圖	AN.	2021/06/10	圖號	J853-BAL3-8
日期				復核	—	—	數量	3
				批准	—	—	单件面积	0.13

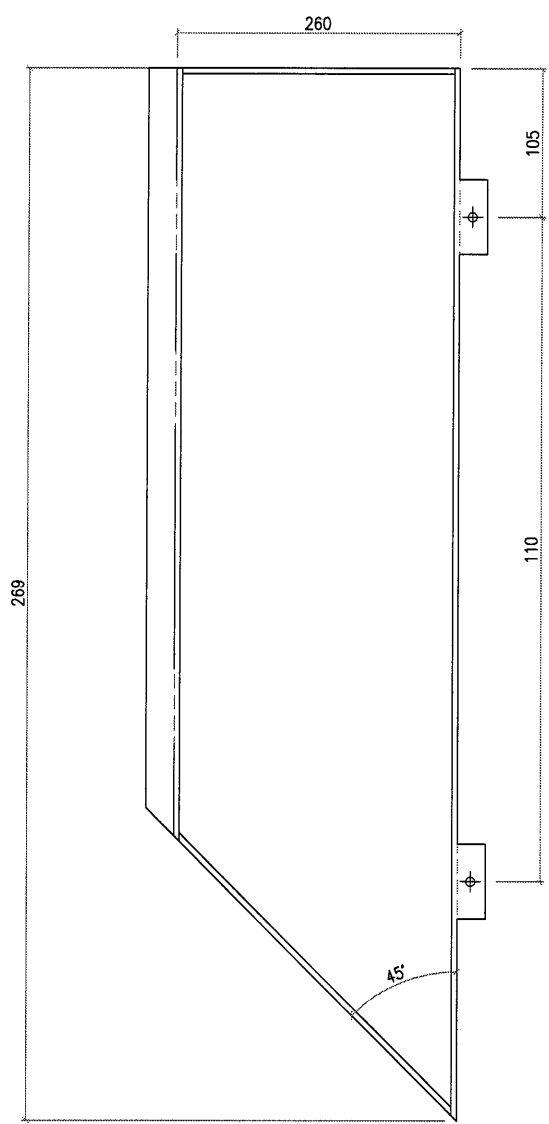
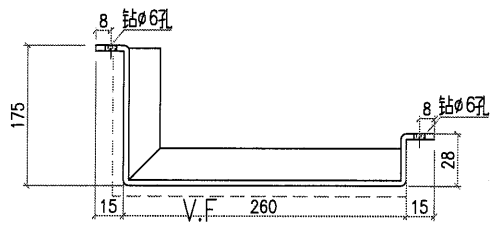

工程號	J853	地盤	香港延坪道 VMU	附 件	
名稱	3mm 鋁板	採	用		—
材料	3mm 鋁板	地盤	✓		
顏色	PVF2-3 COATS	工廠			

72

 美特鋁質有限公司 MIDI Aluminium Fabricator Ltd.				類別		物料號	
修改				制圖	AN.	2021/06/10	圖號
日期				復核	—	—	數量
				批准	—	—	單件面積
							J853-BAL3-9
							2
							0.95

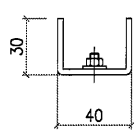
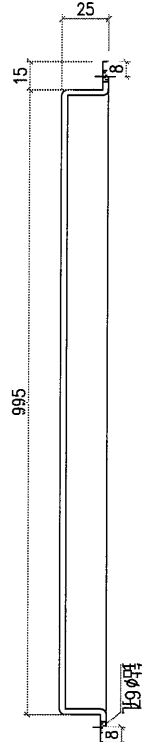
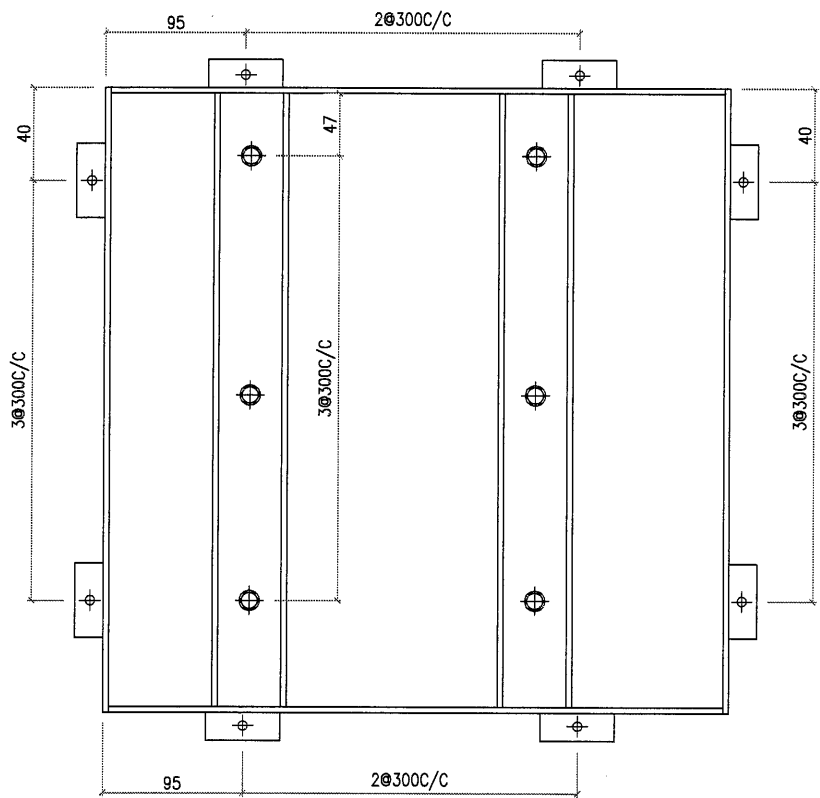
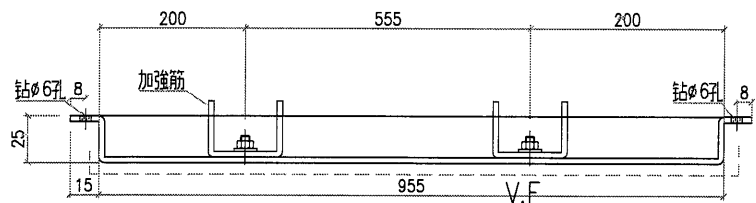

工程號	J853	地盤	香港延坪道 VMU	附件	
名稱	3mm 鋁板	採用			
材料	3mm 鋁板	地盤	✓		
顏色	PVF2-3 COATS	工廠			

73

 美特鋁質有限公司 MIDI Aluminium Fabricator Ltd.				類別		物料號	
修改				制圖	AN.	2021/06/10	圖號
日期				復核	—	—	數量
				批准	—	—	單件面積
							2
							0.94

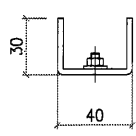
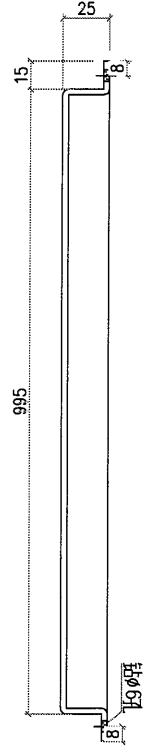
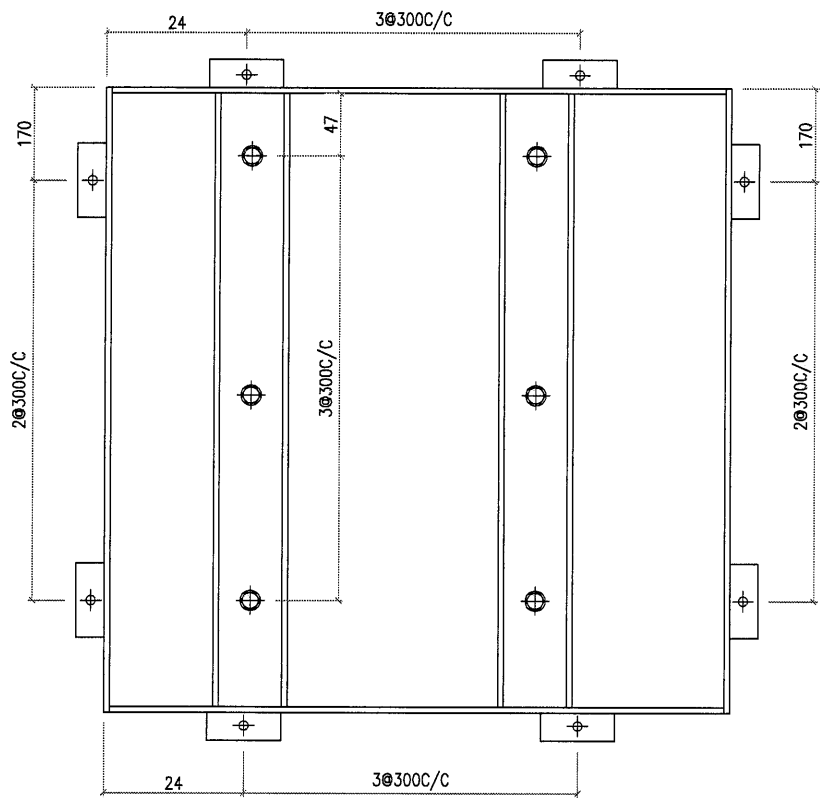
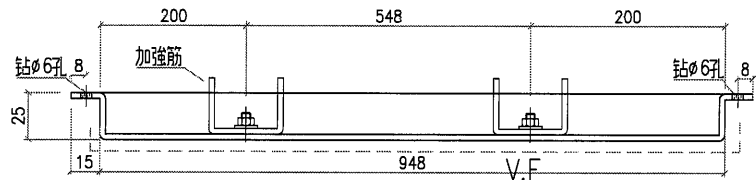

工程號	J853	地盤	香港延坪道 VMU	附件	
名稱	3mm 鋁板	採用			
材料	3mm 鋁板	地盤	✓		
顏色	PVF2-3 COATS	工廠			

(74)

 美特鋁質有限公司 MIDI Aluminium Fabricator Ltd.				類別		物料號	
修改				制圖	AN.	2021/06/10	圖號
日期				復核	—	—	數量
				批准	—	—	單件面積
							J853-BAL3-11
							2
							0.95

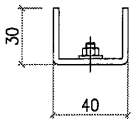
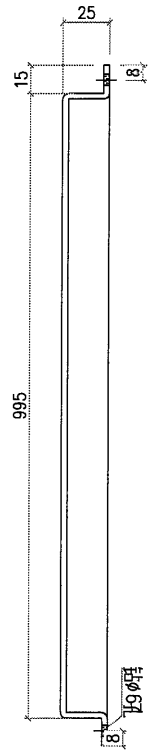
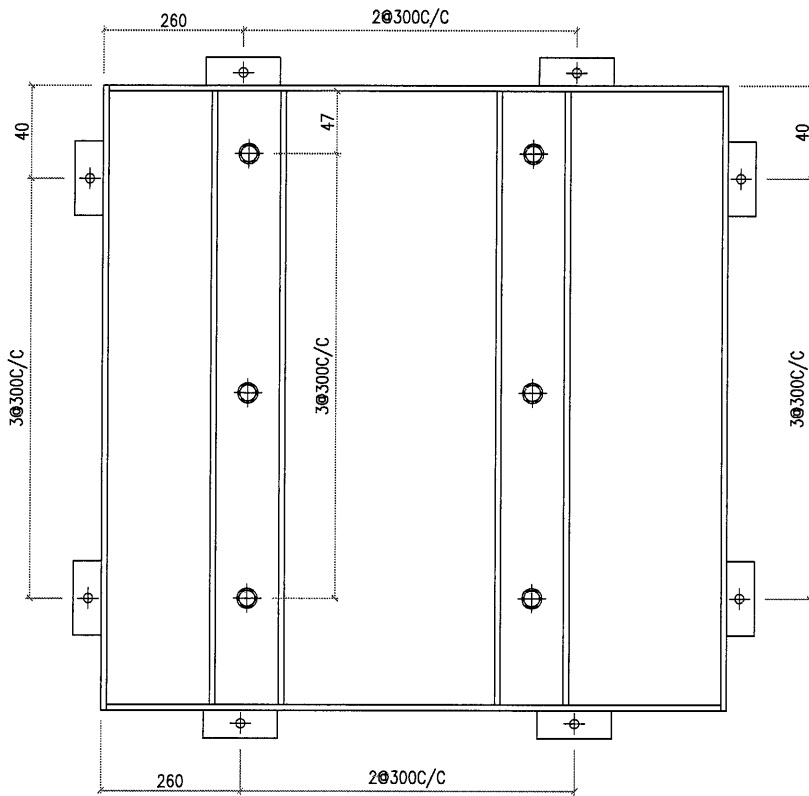
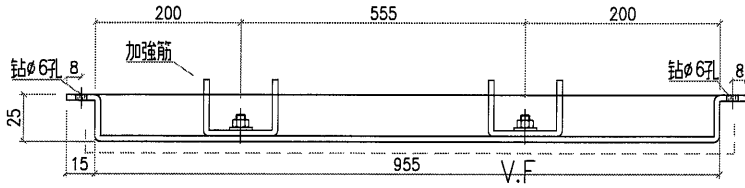

工程號	J853	地盤	香港延坪道 VMU	附 件	
名稱	3mm 鋁板	採用			
材料	3mm 鋁板	地盤	✓		
顏色	PVF2-3 COATS	工廠			

75

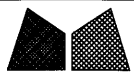

美特鋁質有限公司
MIDI Aluminium Fabricator Ltd.

類別		物料號	
制圖	AN.	2021/06/10	圖號 J853-BAL3-12
修改		數量	2
日期		單件面積	0.69
復核	—		
批准	—		

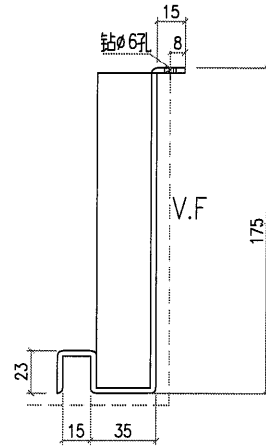
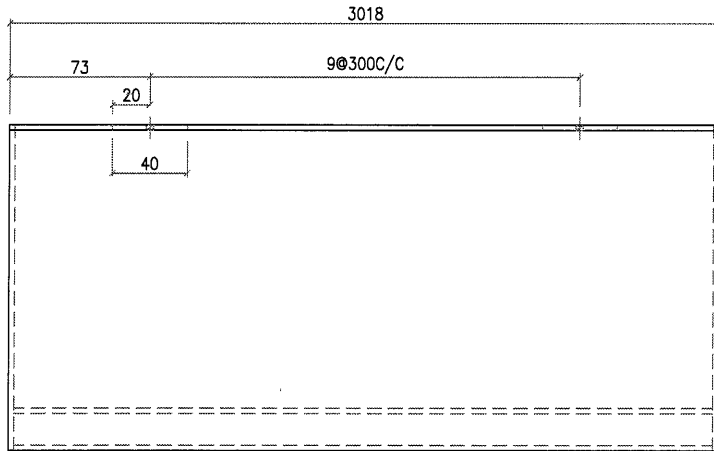

工程號	J853	地盤	香港延坪道 VMU	附 件	
名稱	3mm 鋁板	採用			—
材料	3mm 鋁板	地盤	✓		
顏色	PVF2-3 COATS	工廠			

76

 美特鋁質有限公司 MIDI Aluminium Fabricator Ltd.				類別		物料號		
修改				制圖	AN.	2021/06/10	圖號	J853-BAL3-12
日期				復核	—	—	數量	1
				批准	—	—	单件面积	0.51

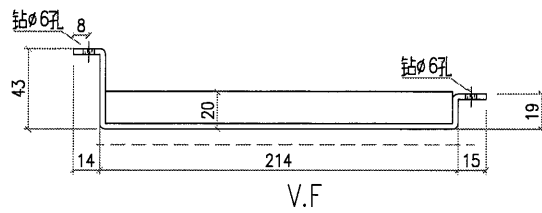
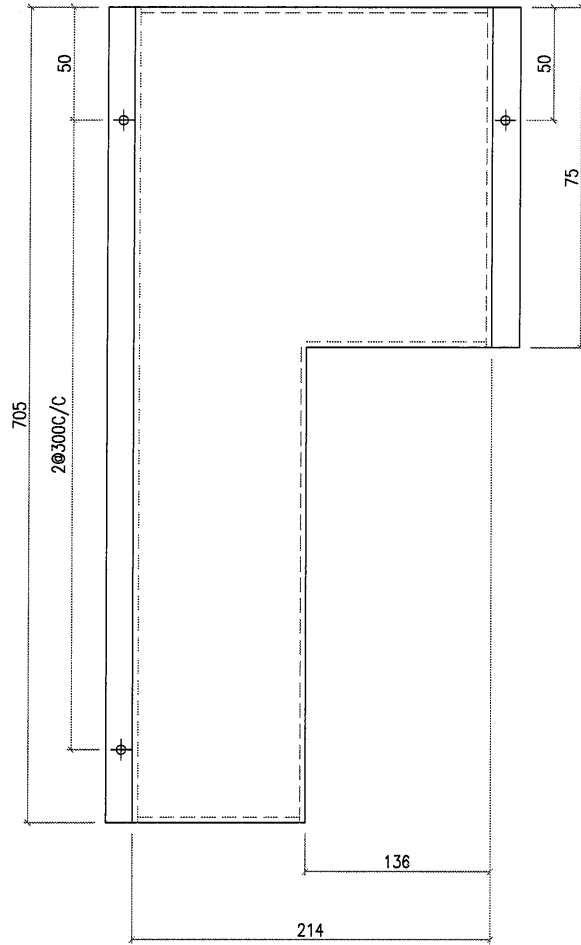

工程號	J853	地盤	香港延坪道 VMU	附件	
名稱	3mm 鋁板	採用			—
材料	3mm 鋁板	地盤	✓		
顏色	PVF2-3 COATS	工廠			

77



美特鋁質有限公司
MIDI Aluminium Fabricator Ltd.

類別		物料號		
制圖	AN.	2021/06/10	圖號	J853-BAL3-14
修改			數量	2
日期			单件面积	0.65
			復核	—
			批准	—

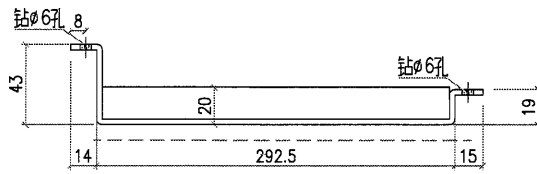
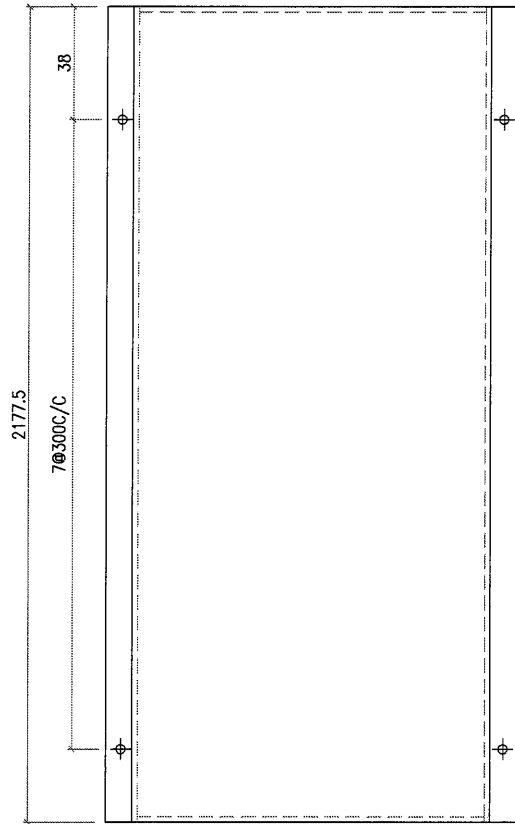

V.F

工程號	J853	地盤	香港延坪道 VMU		附件	
名稱	3mm 鋁板		採	用		—
材料	3mm 鋁板		地盤	<input checked="" type="checkbox"/>		
顏色	PVF2-3 COATS		工廠			

78

 美特鋁質有限公司 MIDI Aluminium Fabricator Ltd.				類別		物料號	
修改				制圖	AN.	2021/06/10	圖號
日期				復核	—	—	數量
				批准	—	—	单件面积
							J853-BAL3-15
							2
							0.28

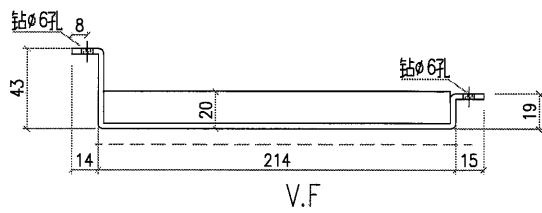
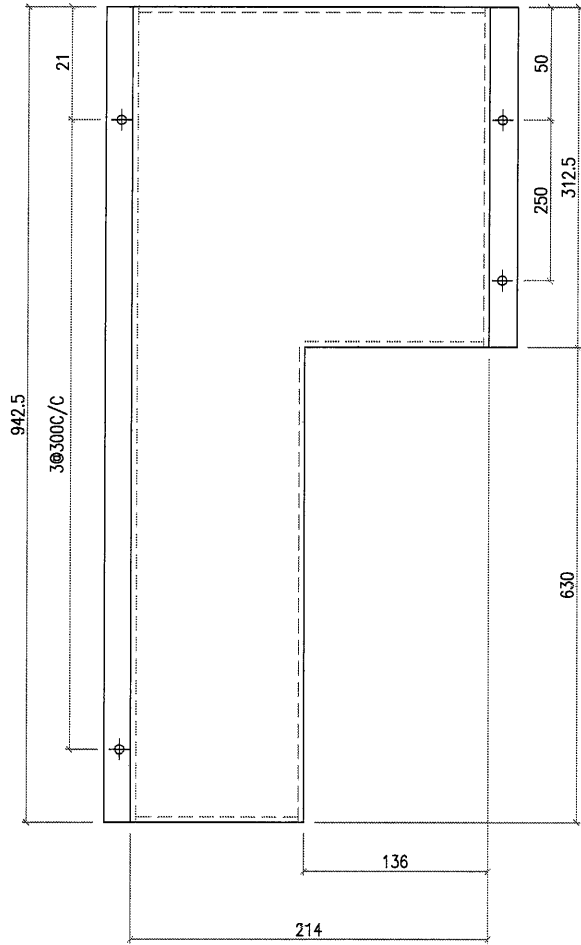

工程號	J853	地盤	香港延坪道 VMU	附件	
名稱	3mm 鋁板	採用			
材料	3mm 鋁板	地盤	✓		
顏色	PVF2-3 COATS	工廠			

79

 美特鋁質有限公司 MIDI Aluminium Fabricator Ltd.				類別		物料號	
修改				制圖	AN.	2021/06/10	圖號
日期				復核	—	—	數量
				批准	—	—	單件面積
							J853-BAL4-1
							3
							0.21

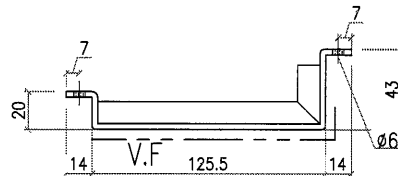
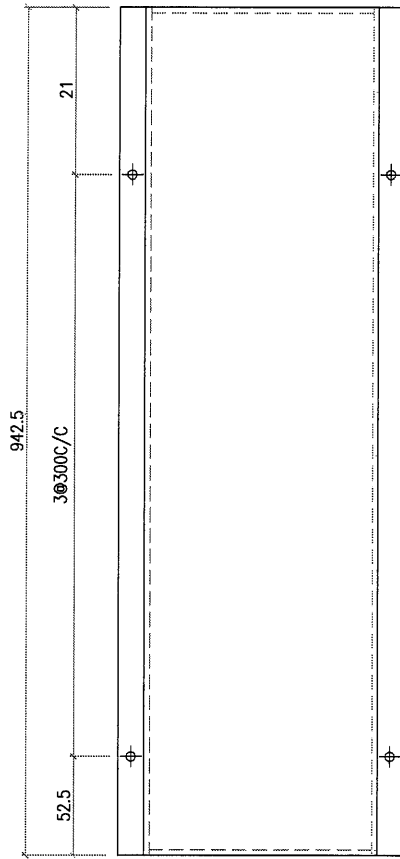

工程號	J853	地盤	香港延坪道 VMU	附 件	
名稱	3mm 鋁板	採用			—
材料	3mm 鋁板	地盤	✓		
顏色	PVF2-3 COATS	工廠			

80

 美特鋁質有限公司 MIDI Aluminium Fabricator Ltd.				類別		物料號	
				制圖	AN.	2021/06/10	圖號 J853-BAL4-2
修改				復核	—	—	數量 2
日期				批准	—	—	單件面積 0.48

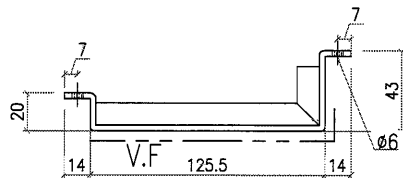
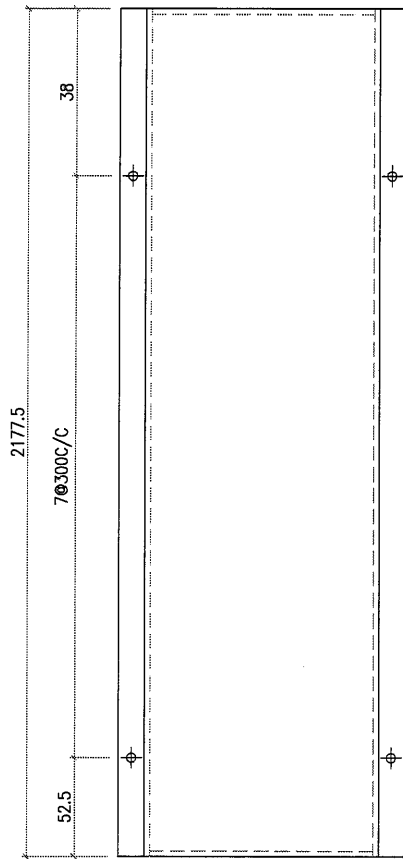

工程號	J853	地盤	香港延坪道 VMU	附件	
名稱	3mm 鋁板		採用		—
材料	3mm 鋁板		地盤 <input checked="" type="checkbox"/>		
顏色	PVF2-3 COATS		工廠		

81



美特鋁質有限公司
MIDI Aluminium Fabricator Ltd.

類別		物料號		
制圖	AN.	2021/06/10	圖號	J853-BAL4-3
修改			數量	3
日期			单件面积	0.51
復核	—	—		
批准	—	—		

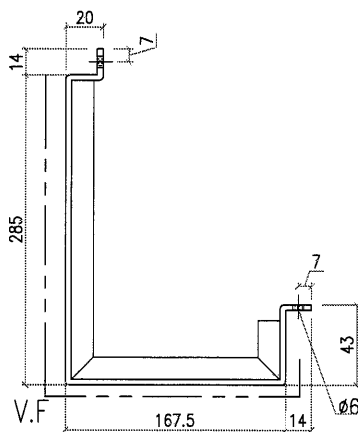
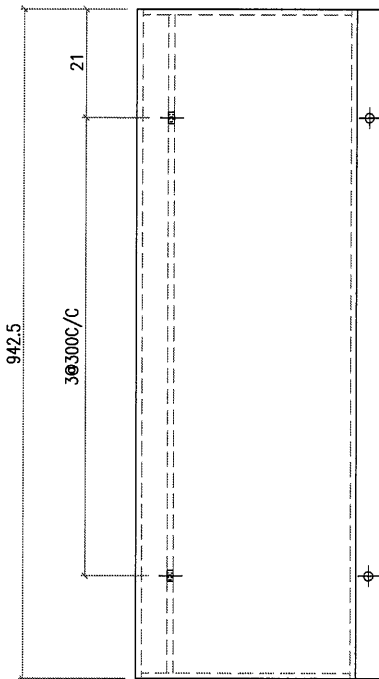

工程號	J853	地盤	香港延坪道 VMU	附件	
名稱	3mm 鋁板	採用			—
材料	3mm 鋁板	地盤	<input checked="" type="checkbox"/>		
顏色	PVF2-3 COATS	工廠			

82

 美特鋁質有限公司 MIDI Aluminium Fabricator Ltd.				類別		物料號		
				制圖	AN.	2021/06/10	圖號	J853-BAL4-4
修改				復核	—	—	數量	2
日期				批准	—	—	单件面积	1.17

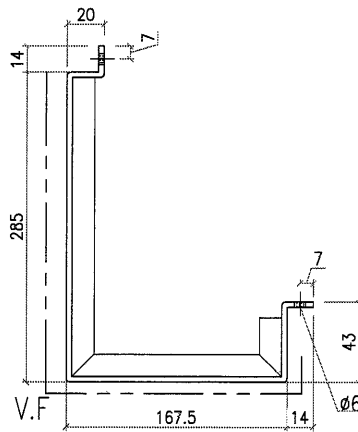
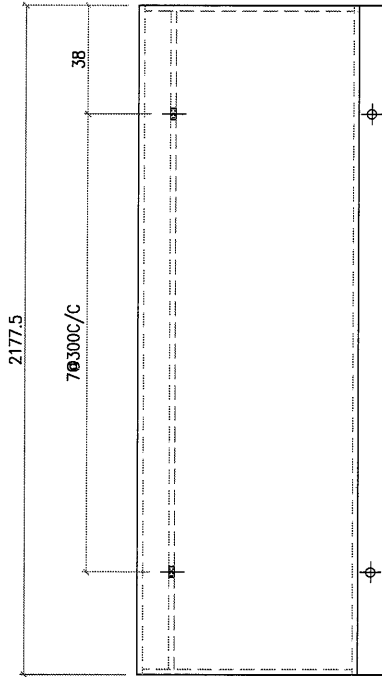

工程號	J853	地盤	香港延坪道 VMU	附件	
名稱	3mm 鋁板	採用			
材料	3mm 鋁板	地盤	<input checked="" type="checkbox"/>		
顏色	PVF2-3 COATS	工廠			

83

 美特鋁質有限公司 MIDI Aluminium Fabricator Ltd.				類別		物料號	
				制圖	AN.	2021/06/10	圖號
修改				復核	—	—	數量
日期				批准	—	—	單件面積
							J853-BAL4-5
							2
							0.27

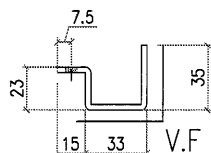
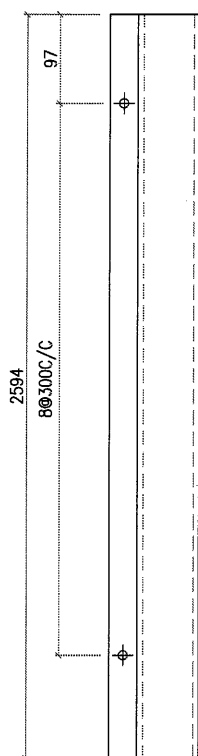

工程號	J853	地盤	香港延坪道 VMU	附件	
名稱	3mm 鋁板	採用			—
材料	3mm 鋁板	地盤	✓		
顏色	PVF2-3 COATS	工廠			

84

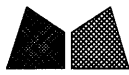

美特鋁質有限公司
MIDI Aluminium Fabricator Ltd.

類別		物料號		
制圖	AN.	2021/06/10	圖號	J853-BAL4-6
修改			數量	4
日期			单件面积	0.12
復核	—	—		
批准	—	—		

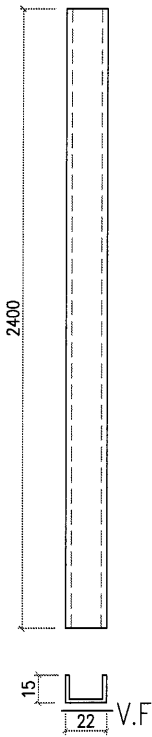

工程號	J853	地盤	香港延坪道 VMU	附件	
名稱	2mm 鋁板	採用			—
材料	2mm 鋁板	地盤	✓		
顏色	PVF2-3 COATS	工廠			

25

 美特鋁質有限公司 MIDI Aluminium Fabricator Ltd.		類別	物料號	圖號		J853-VMU-BAL1-1
修改		制圖	AN	2021/06/07	數量	
日期		復核	—	—	單件重量 (KG)	位置图
		批准	—	—		

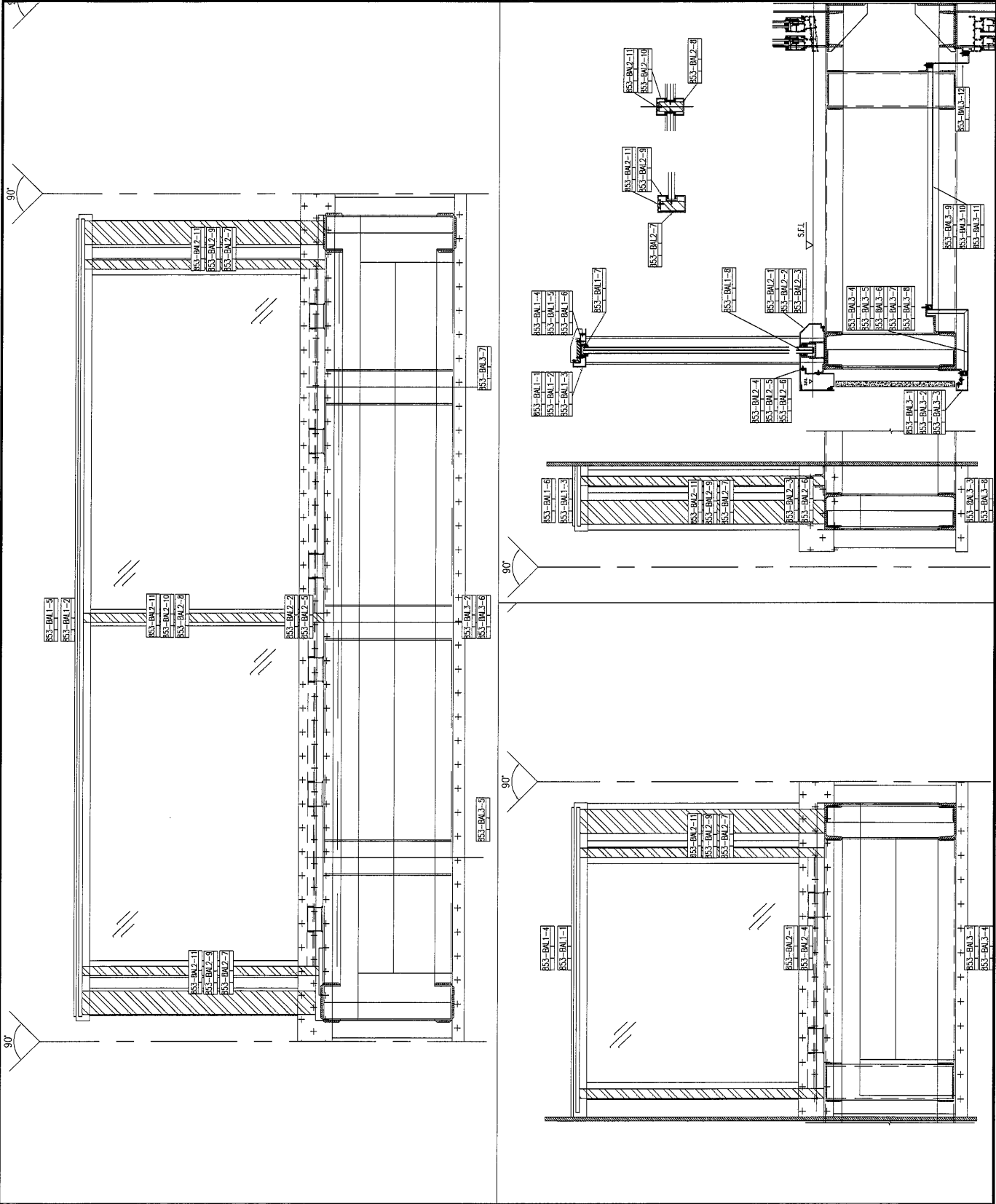

工程號	J853	地盤	香港延坪道 VMU	附 件	—	—
名稱	UP铝板布置图	採用			—	—
材料		地盤	✓			
顏色		工廠				

86

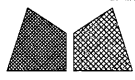

美特鋁質有限公司
MIDI Aluminium Fabricator Ltd.

類別		物料號		
制圖	AN	2021/06/07	圖號	J853-VMU-BAL1-1
修改			數量	
日期			單件重量 (KG)	位置圖

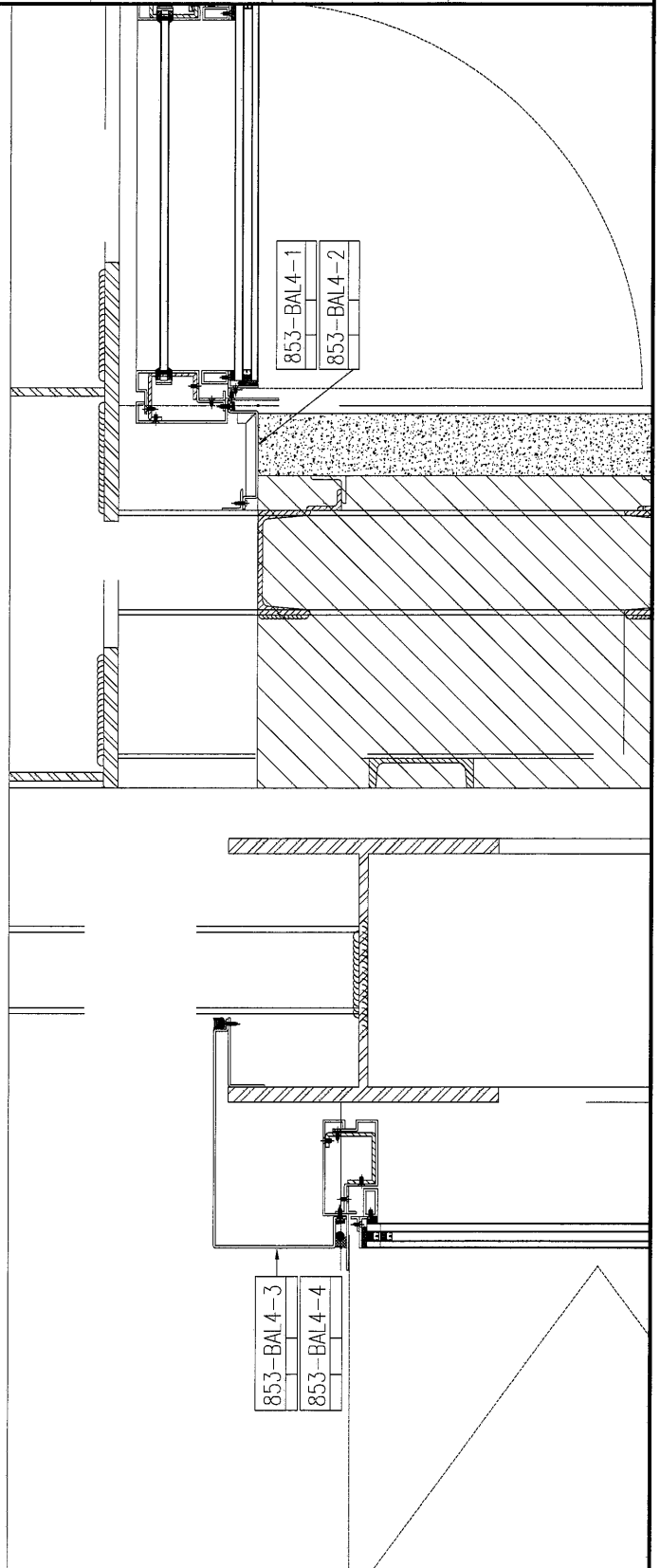
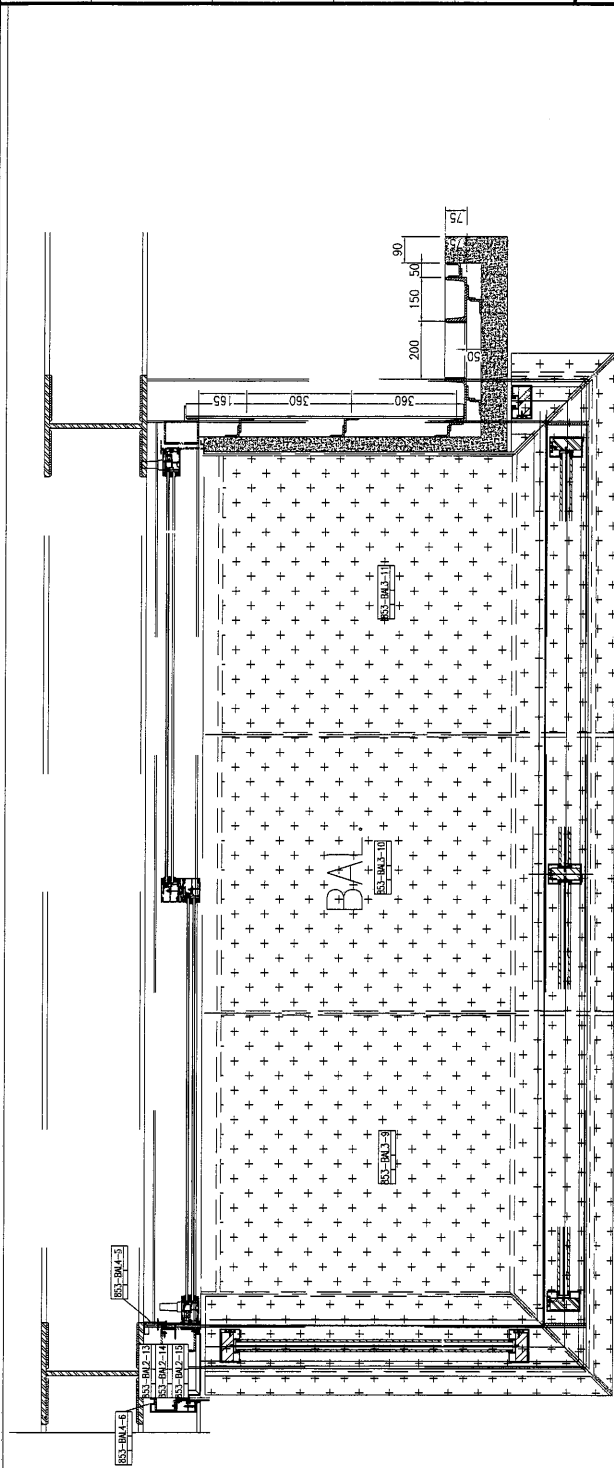

工程號	J853	地盤	香港延坪道 VMU	採	用	附	
名稱	UP铝板布置圖			地盤	✓	件	
材料				工廠			
顏色							

87

 美特鋁質有限公司 MIDI Aluminium Fabricator Ltd.		類別		物料號		圖號	J853-VMU-UP-1-1
修改		制圖	AN	2021/06/07		數量	
日期		復核	—	—		單件重量 (KG)	
		批准	—	—			位置圖

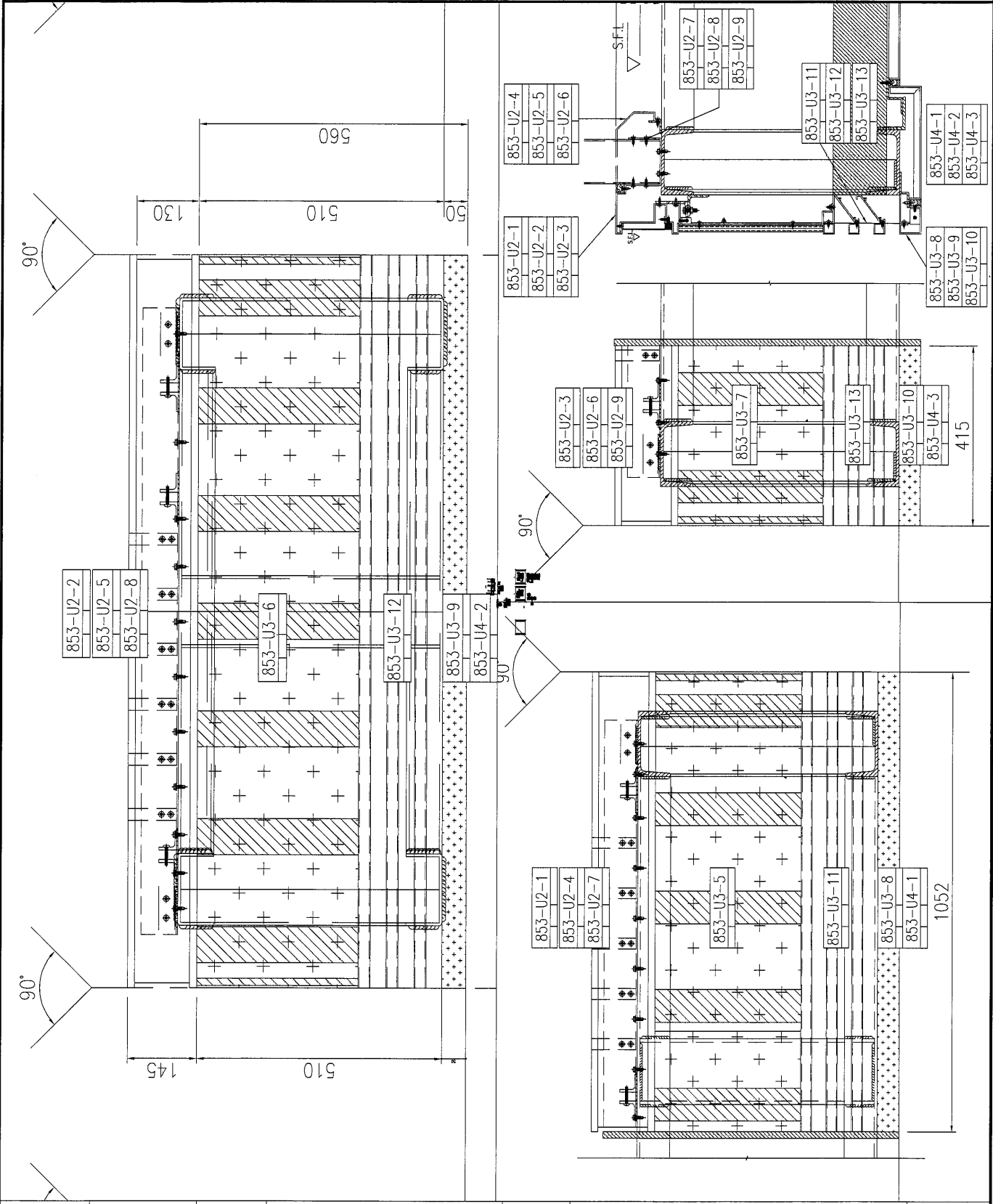

工程號	J853	地盤	香港延坪道 VMU	附 件
名稱	UP铝板布置圖	採用		
材料		地盤	✓	
顏色		工廠		

89



美特鋁質有限公司
MIDI Aluminium Fabricator Ltd.

類別		物料號		圖號	J853-VMU-UP1-3
制圖	AN	2021/06/07		數量	
修改				單件重量 (KG)	
日期				位置圖	
復核	—	—			
批准	—	—			

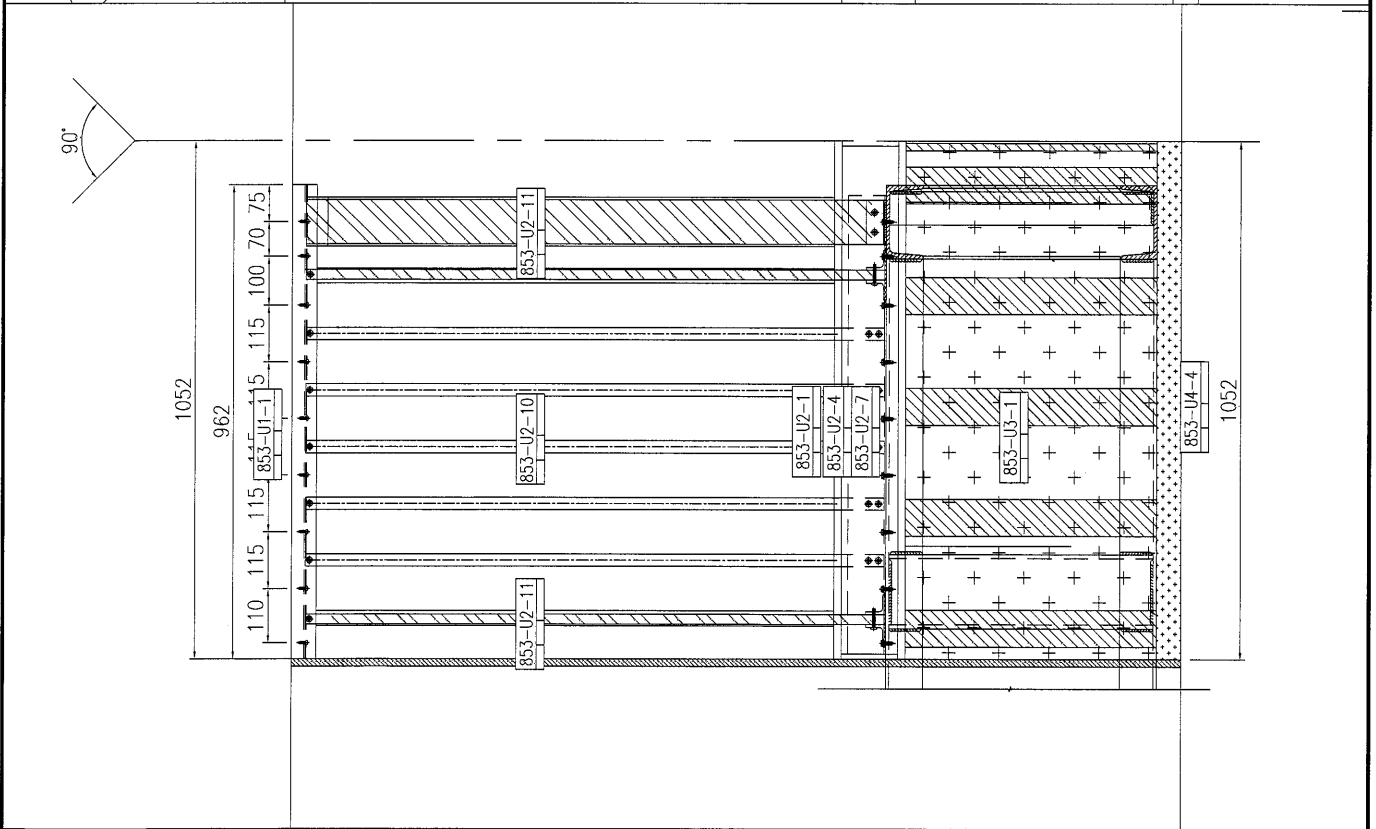
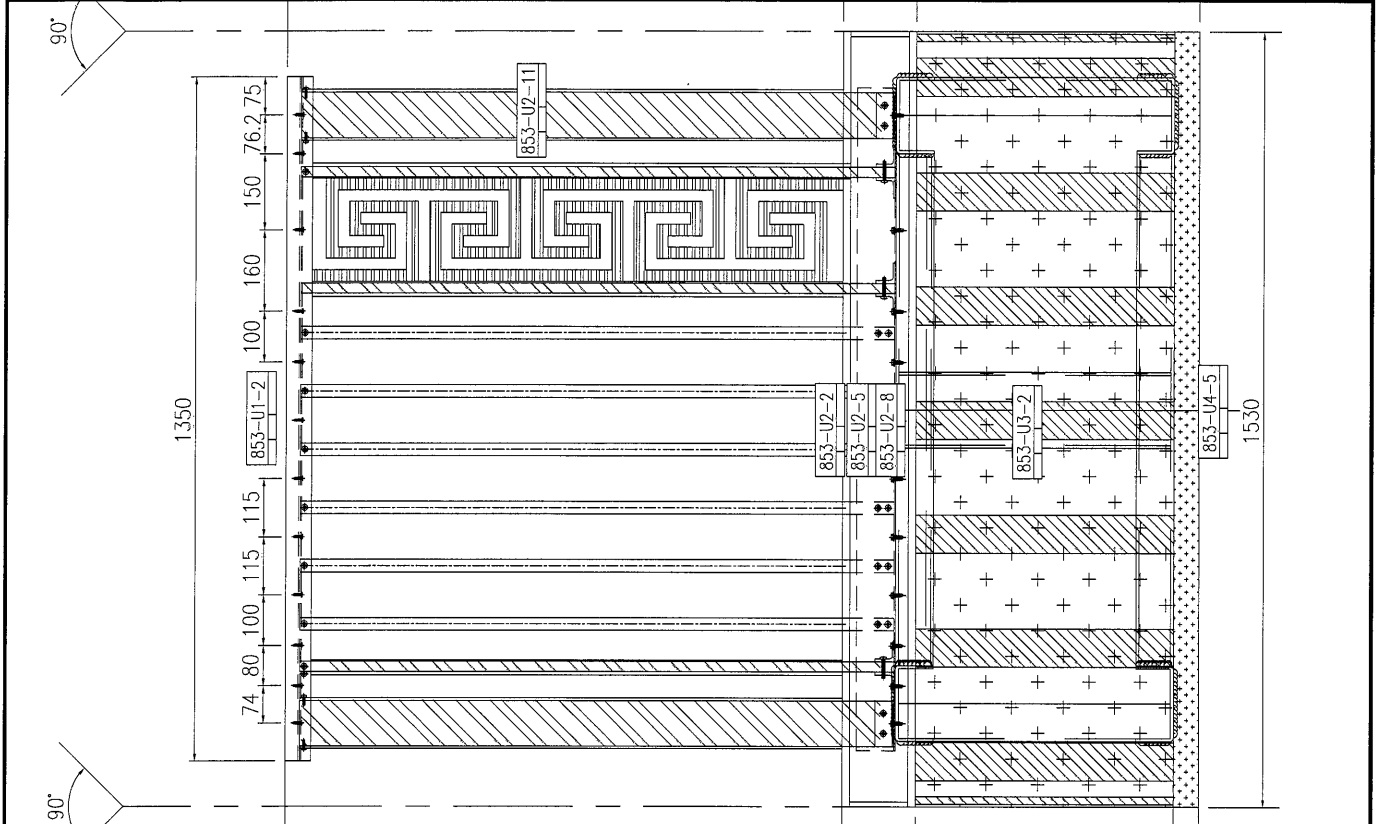

工程號	J853	地盤	香港延坪道 VMU	附 件	
名稱	UP铝板布置圖	採	用		
材料		地盤	✓		
顏色		工廠			

90

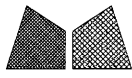

美特鋁質有限公司
MIDI Aluminium Fabricator Ltd.

類別		物料號		圖號	J853-VMU-UP1-4
制圖	AN	2021/06/07		數量	
修改				單件重量 (KG)	
日期				位置圖	

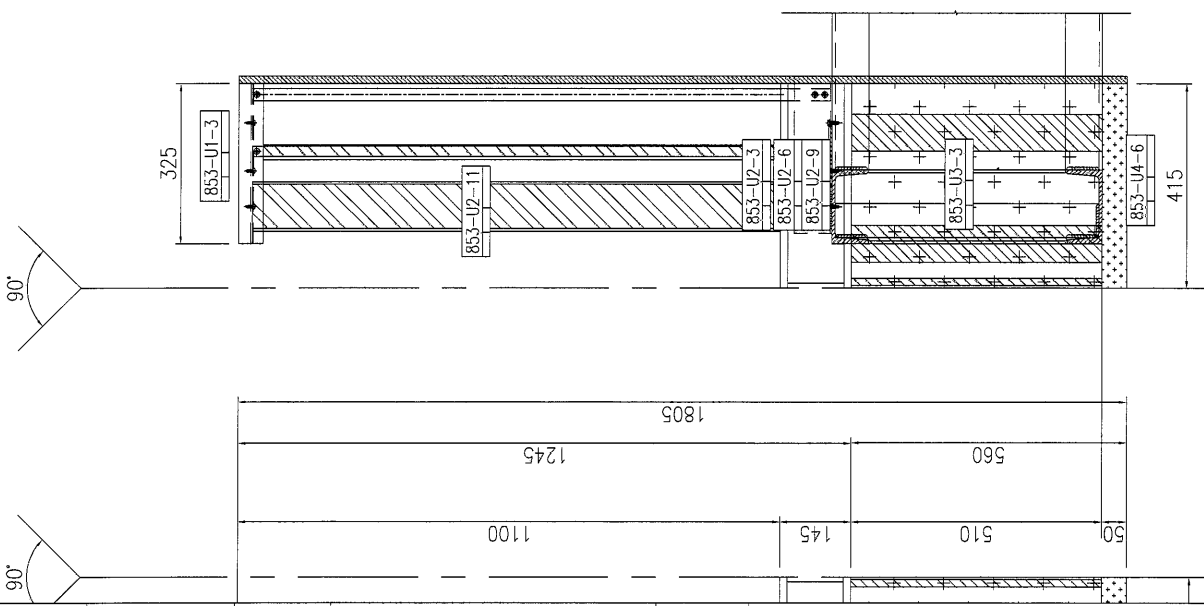
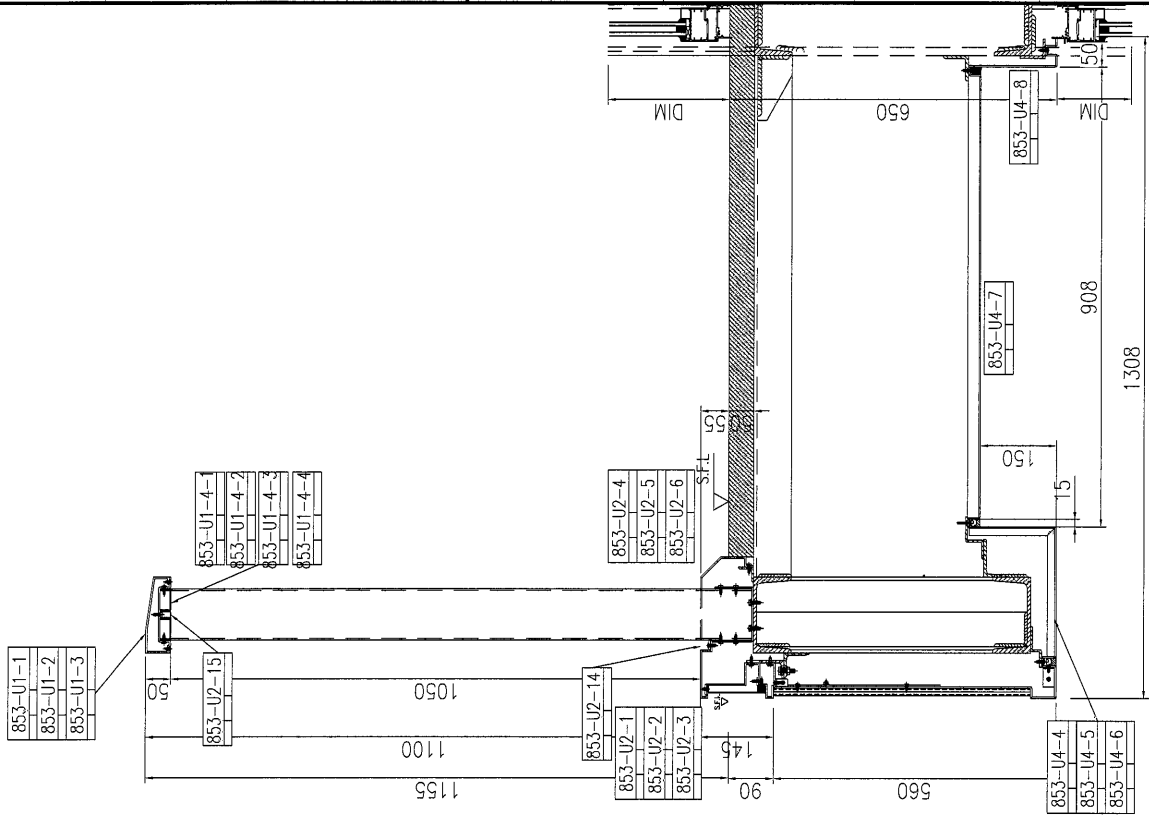

工程號	J853	地盤	香港延坪道 VMU	附 件	
名稱	UP铝板布置图		採 用		
材料		地盤	<input checked="" type="checkbox"/>		
顏色		工廠			