



工程指示 / 要求簡箋(E.I.)

工程指示編號：EI/ 3624 /21

修改版次：A

工程編號：J853

工程名稱：延坪道住宅項目

工程項目：VMU地盤用鋁板修改

收件人：生統

發件人：Joe Chan

日期：23/7/2021

要求提供 / 確認 事項：

- () 初步鋁料 B.M.
- () 加工拆圖，然後生產
- () 尺寸表
- () 正式鋁料 B.M.
- () 技術上資料 / 指示
- () 報價
- () 配件 B.M.
- () 樣辦或貨品說明書
- () 分判合約
- () 其他：_____

內容：

請依附件資料修改鋁板。

請在 1/8/2021 前完成上列要求。

附有關圖紙 / 文件：

1F 42頁

以上項目為：

- 原合約工程包
- 原合約工程加 / 減賬
- 新工程報價

原因：-

分發東莞各部門：

- () 生產技術總監 連附件
- () 技術部 連附件
- () 生產部 連附件
- () 機械設計部 連附件
- () 採購部 連附件
- 生產統籌部 連附件
- () 質檢部 連附件
- () 會計部 連附件
- () 報關組 連附件
- () 其他 _____ 連附件

分發香港各部門：

- () 行政部 連附件
- () 會計部 連附件
- () 統籌部 連附件
- () 工程部地盤科文 連附件
- () 採購部 連附件
- () QS 部 連附件
- () 維修部 連附件
- () 其他 _____ 連附件

傳遞編號：

AK 1517 / 21

發件人簽署：

項目經理簽署：

1

美特鋁質有限公司 MIDI Aluminium Fabricator Ltd.		工程號: J-853		計算: 林仁安		日期: 2021/7/8		送呈: 胡哥		
地盤名稱: 香港延坪道		項目類別: (A) 07-22		核對:		日期:		副本:		
BM編號: 853-		修改版次: (A) 07-22		批准:		日期:		A/C Code:		
		總展開面積: 99.37		總V.F.:						
鋁板圖號	鋁板名稱	顏色	實用	後備	總數	單件展開面積V.F. (平方米)	總展開面積 (平方米)	單件V.F. (平方米)	總V.F.面積 (平方米)	備註
1	J853-U1-1	3mm鋁板	待定	3	3	0.420	1.260			
2	J853-U1-2	3mm鋁板	待定	3	3	0.585	1.755			
3	J853-U1-3	3mm鋁板	待定	3	3	0.141	0.423			
4	J853-U1-4-1	2mm鋁板	待定	3	3	0.010	0.030			
5	J853-U1-4-2	2mm鋁板	待定	40	40	0.010	0.400			
6	J853-U1-4-3	2mm鋁板	待定	6	6	0.010	0.060			
7	J853-U1-4-4	2mm鋁板	待定	6	6	0.010	0.060			
8	J853-U2-1	3mm鋁板	待定	3	3	0.511	1.533			
9	J853-U2-2	3mm鋁板	待定	3	3	0.740	2.220			
10	J853-U2-3	3mm鋁板	待定	3	3	0.200	0.600			
11	J853-U2-4	3mm鋁板	待定	3	3	0.280	0.840			
12	J853-U2-5	3mm鋁板	待定	3	3	0.380	1.140			
13	J853-U2-6	3mm鋁板	待定	3	3	0.080	0.240			
14	J853-U2-7	3mm鋁板	待定	3	3	0.270	0.810			
15	J853-U2-8	3mm鋁板	待定	3	3	0.373	1.119			
16	J853-U2-9	3mm鋁板	待定	3	3	0.080	0.240			
17	J853-U2-12	2mm鋁板	待定	13	13	0.186	2.418			
18	J853-U2-13	1.5mm鋁板	待定	8	8	0.174	1.392			
19	J853-U2-14	1mm鋁板	待定	5	5	0.130	0.650			
20	J853-U2-15	1mm鋁板	待定	5	5	0.130	0.650			
21	A增加數量	3mm鋁板	待定	3	3	0.740	2.220			
22	A增加數量	3mm鋁板	待定	3	3	1.070	3.210			
23	A增加數量	3mm鋁板	待定	3	3	0.290	0.870			
24	A增加數量	3mm鋁板	待定	30	30	0.090	2.700			
25	A取消	3mm鋁板	待定	15	15	0.060	0.900			
26	A取消	3mm鋁板	待定	1	1	0.480	0.480			
27	A取消	3mm鋁板	待定	1	1	0.660	0.660			
28	A取消	3mm鋁板	待定	1	1	0.170	0.170			
29	A增加數量	3mm鋁板	待定	3	3	0.210	0.630			
30	A增加數量	3mm鋁板	待定	3	3	0.300	0.900			
31	A增加數量	3mm鋁板	待定	3	3	0.080	0.240			
32	A取消	3mm鋁板	待定	1	1	0.450	0.450			
33	A取消	3mm鋁板	待定	1	1	0.530	0.530			
34	A取消	3mm鋁板	待定	1	1	0.130	0.130			
35	A增加數量	3mm鋁板	待定	3	3	0.560	1.680			
36	A增加數量	3mm鋁板	待定	3	3	0.660	1.980			



美特鋁質有限公司 MIDI Aluminium Fabricator Ltd.		工程號: J-853	計算: 林仁安	日期: 2021/7/8	送呈: 胡哥	
地盤名稱: 香港延坪道		項目類別: (A) 07-22	核對:	日期:	副本:	
地盤用鋁板B.M.表		修改版次: (A) 07-22	批准:	日期:	A/C Code:	
BM編號: 853-		總展開面積: 99.37	總V.F.:			
37	A增加數量	J853-U4-6	3mm鋁板	3	0.160	0.480
38	A修改	J853-U4-7	3mm鋁板	3	0.720	2.160
39	A增加數量	J853-U4-8	3mm鋁板	3	0.260	0.780
40	A取消	J853-U4-9	3mm鋁板	1	0.193	0.193
41	A修改	J853-U5-1	3mm鋁板	2	0.560	1.120
42	A修改	J853-U5-2	3mm鋁板	1	0.430	0.430
43	A修改	J853-U5-3	3mm鋁板	2	1.320	2.640
44	A修改	J853-U5-4	2mm鋁板	2	1.280	2.560
45		J853-U5-5	2mm鋁板	3	0.310	0.930
46		J853-BAL1-1	3mm鋁板	2	0.350	0.700
47		J853-BAL1-2	3mm鋁板	2	0.918	1.836
48		J853-BAL1-3	3mm鋁板	2	0.070	0.140
49		J853-BAL1-4	3mm鋁板	2	0.270	0.540
50		J853-BAL1-5	3mm鋁板	2	0.710	1.420
51		J853-BAL1-6	3mm鋁板	2	0.050	0.100
52		J853-BAL1-7	2mm鋁板	2	0.220	0.440
53		J853-BAL1-8	2mm鋁板	6	0.340	2.040
54		J853-BAL2-1	3mm鋁板	3	0.250	0.750
55		J853-BAL2-2	3mm鋁板	3	0.670	2.010
56		J853-BAL2-3	3mm鋁板	3	0.030	0.090
57		J853-BAL2-4	3mm鋁板	3	0.600	1.800
58		J853-BAL2-5	3mm鋁板	3	1.540	4.620
59		J853-BAL2-6	3mm鋁板	3	0.150	0.450
60		J853-BAL2-7	3mm鋁板	10	0.260	2.600
61		J853-BAL2-8	3mm鋁板	2	0.220	0.440
62		J853-BAL2-9	3mm鋁板	10	0.130	1.300
63		J853-BAL2-10	3mm鋁板	2	0.140	0.280
64		J853-BAL2-11	2mm鋁板	7	0.100	0.700
65		J853-BAL3-1	3mm鋁板	3	0.350	1.050
66		J853-BAL3-2	3mm鋁板	3	0.890	2.670
67		J853-BAL3-3	3mm鋁板	3	0.090	0.270
68		J853-BAL3-4	3mm鋁板	3	0.650	1.950
69		J853-BAL3-5	3mm鋁板	3	0.600	1.800
70		J853-BAL3-6	3mm鋁板	3	0.470	1.410
71		J853-BAL3-7	3mm鋁板	3	0.600	1.800
72		J853-BAL3-8	3mm鋁板	3	0.130	0.390
73	A修改	J853-BAL3-9	3mm鋁板	2	0.950	1.900
74	A修改	J853-BAL3-10	3mm鋁板	2	0.940	1.880
75	A修改	J853-BAL3-11	3mm鋁板	2	0.950	1.900

 美特鋁質有限公司 MIDI Aluminium Fabricator Ltd.		工程號: J-853 地盤名稱: 香港延坪道	計算: 林仁安 核對:	日期: 2021/7/8 日期:	送呈: 胡哥 副本:	
地盤用鋁板B.M.表		項目類別: (A) 07-22 修改版次:	批准: 99.37 總展開面積:	日期: 總V.F.:	A/C Code:	
BM編號: 853-						
76	J853-BAL3-12	3mm鋁板	待定	2	0.690	1.380
77	J853-BAL3-13	3mm鋁板	待定	1	0.510	0.510
78	J853-BAL3-14	3mm鋁板	待定	2	0.650	1.300
79	J853-BAL3-15	3mm鋁板	待定	2	0.280	0.560
80	J853-BAL4-1	3mm鋁板	待定	3	0.210	0.630
81	J853-BAL4-2	3mm鋁板	待定	2	0.480	0.960
82	J853-BAL4-3	3mm鋁板	待定	3	0.510	1.530
83	J853-BAL4-4	3mm鋁板	待定	2	1.170	2.340
84	J853-BAL4-5	3mm鋁板	待定	2	0.270	0.540
85	J853-BAL4-6	2mm鋁板	待定	4	0.120	0.480
86	J853-U5-6	2mm鋁板	待定	2	0.750	1.500
87	J853-BAL4-7	2mm鋁板	待定	2	0.740	1.480
				343		
				總計	343	99.369

(4)

美特鋁質有限公司
MIDI Aluminium Fabricator Ltd.

類別		物料號		
制圖	AN.	2021/06/10	圖號	J853-U2-6
修改	A		數量	3
日期	07.22		单件面积	0.08
復核	—	—		
批准	—	—		

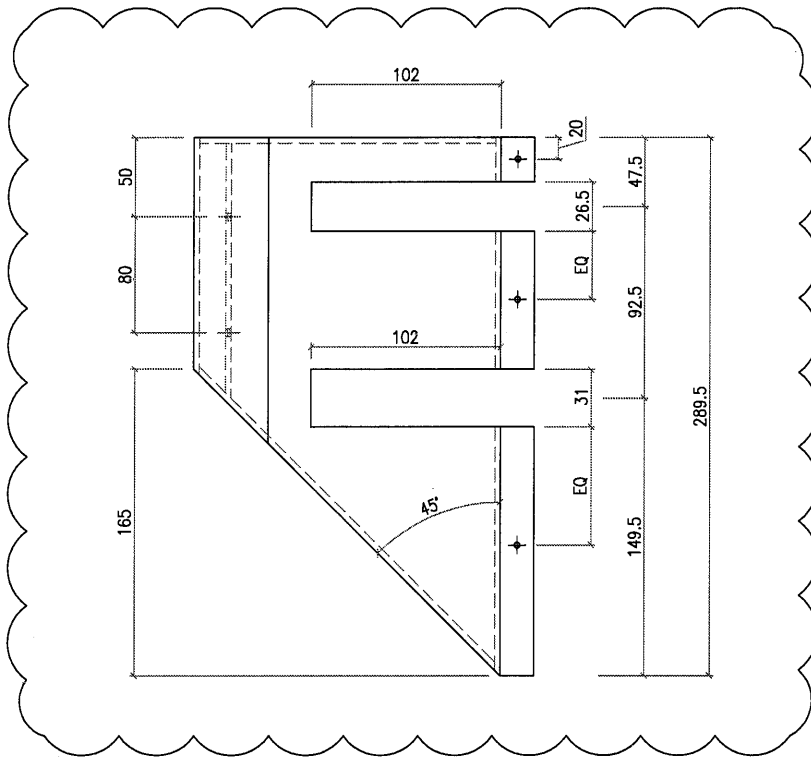
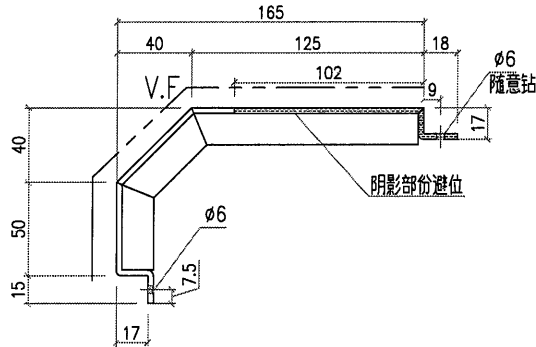

工程號	J853	地盤	香港延坪道 VMU	採	用	附件	—
名稱	3mm 鋁板			地盤	✓		—
材料	3mm 鋁板			工廠			
顏色	PVF2-3 COATS						

5

 美特鋁質有限公司 MIDI Aluminium Fabricator Ltd.				類別		物料號		
修改	A			制圖	AN.	2021/06/10	圖號	J853-U2-9
日期	07.22			復核	—	—	數量	3
				批准	—	—	單件面積	0.08

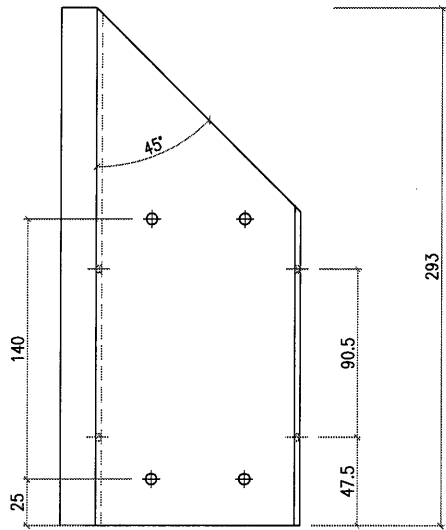
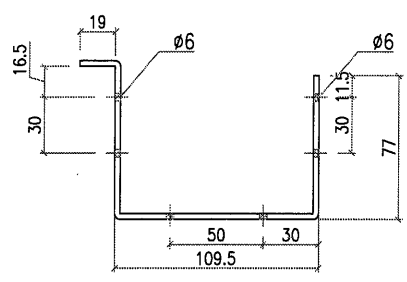

工程號	J853	地盤	香港延坪道 VMU	採 用	附 件	
名稱	3mm 鋁板					
材料	3mm 鋁板	地盤	<input checked="" type="checkbox"/>			
顏色	光身	工廠				

(6)

美特鋁質有限公司
MIDI Aluminium Fabricator Ltd.

類別		物料號	
制圖	AN.	2021/06/10	圖號 J853-U3-1
修改	A		數量 3
日期	07.22		單件面積 0.74

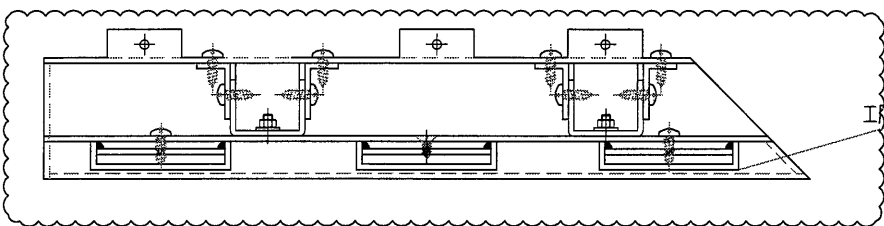
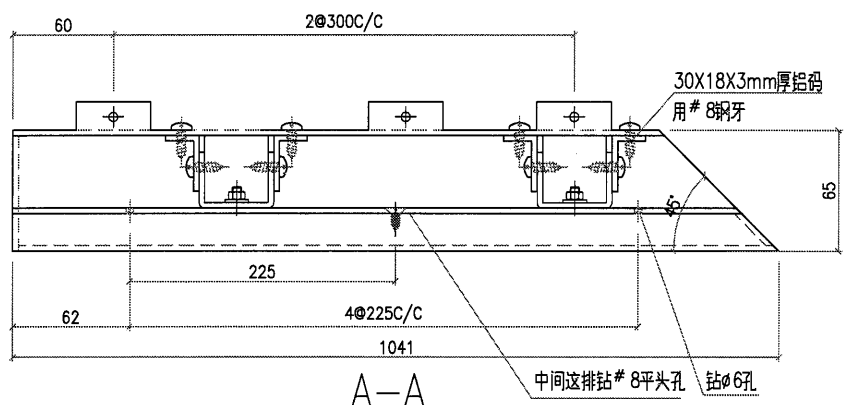
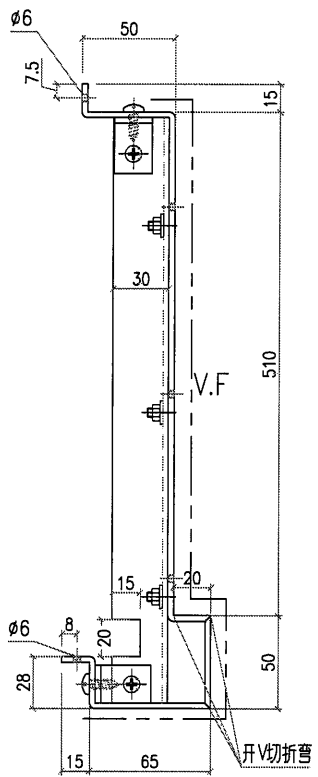
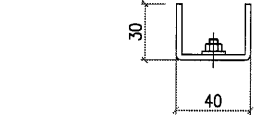
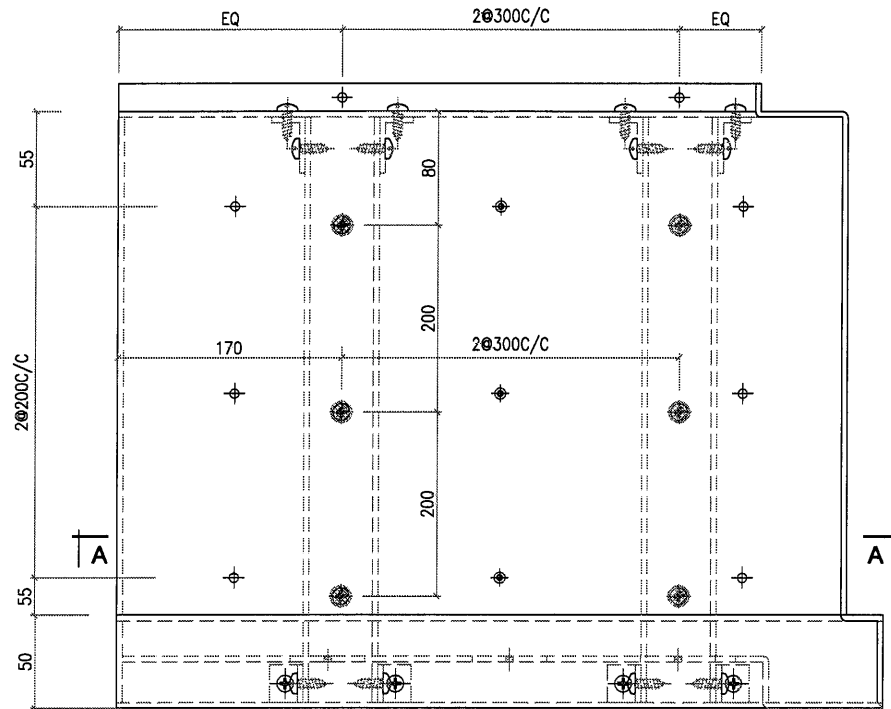

工程號	J853	地盤	香港延坪道 VMU	附 件	
名稱	3mm 鋁板	採用			
材料	3mm 鋁板	地盤	✓		
顏色	PVF2-3 COATS	工廠			

7



美特鋁質有限公司
MIDI Aluminium Fabricator Ltd.

類別		物料號	
制圖	AN.	2021/06/10	圖號
修改	A		數量
日期	07.22		單件面積
			J853-U3-2
			3
			1.07

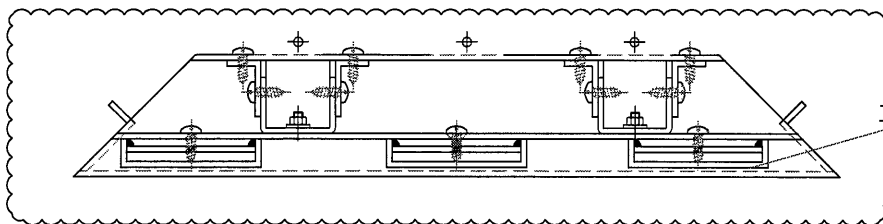
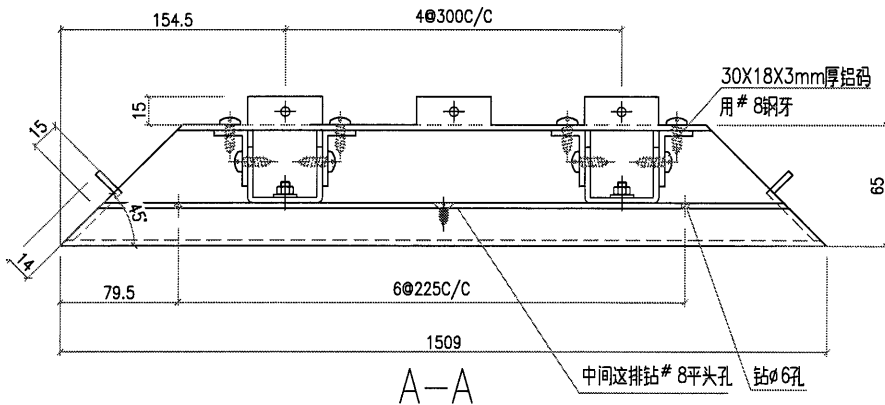
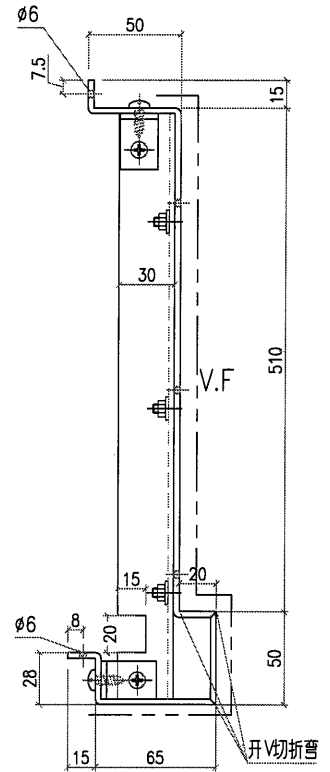
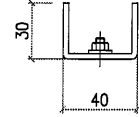
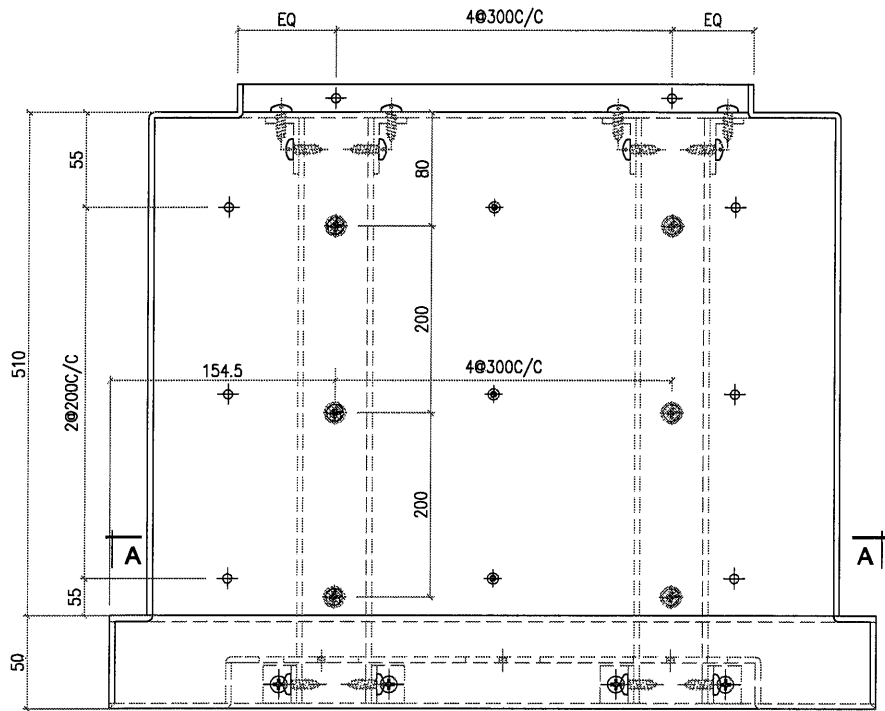

工程號	J853	地盤	香港延坪道 VMU	附 件	
名稱	3mm 鋁板	採	用		
材料	3mm 鋁板	地盤	<input checked="" type="checkbox"/>		
顏色	PVF2-3 COATS	工廠			

 美特鋁質有限公司 MIDI Aluminium Fabricator Ltd.				類別		物料號	
修改	A			制圖	AN.	2021/06/10	圖號
日期	07.22			復核	—	—	數量
				批准	—	—	單件面積
							J853-U3-4
							—
							0.0

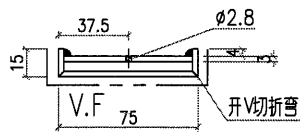
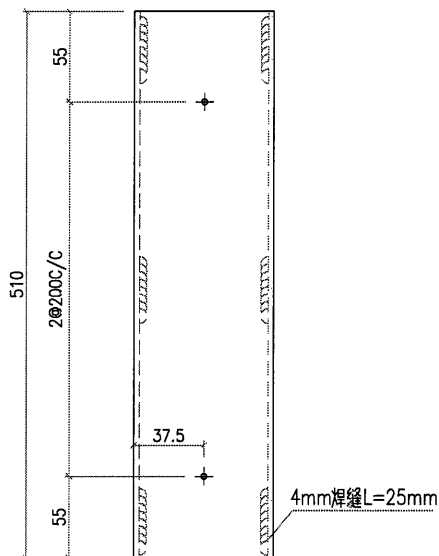

J853-U3-4-1

數量 45
 單件面積 0.09

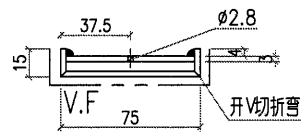
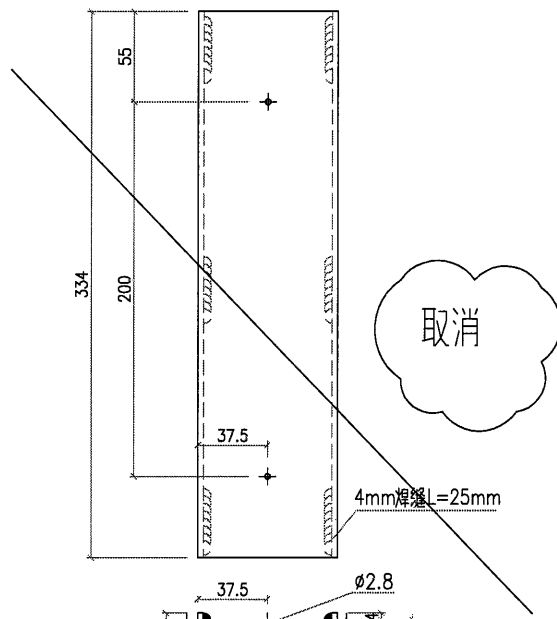

J853-U3-4-2

數量 15
 單件面積 0.06

工程號	J853	地盤	香港延坪道 VMU	附 件	
名稱	3mm 鋁板	採用			—
材料	3mm 鋁板	地盤	✓		
顏色	PVF2-3 COATS	工廠			

10



美特鋁質有限公司
MIDI Aluminium Fabricator Ltd.

類別		物料號		
制圖	AN.	2021/06/10	圖號	J853-U3-5
修改	A		數量	1
日期	07.22		单件面积	0.46
復核	—	—		
批准	—	—		

取消

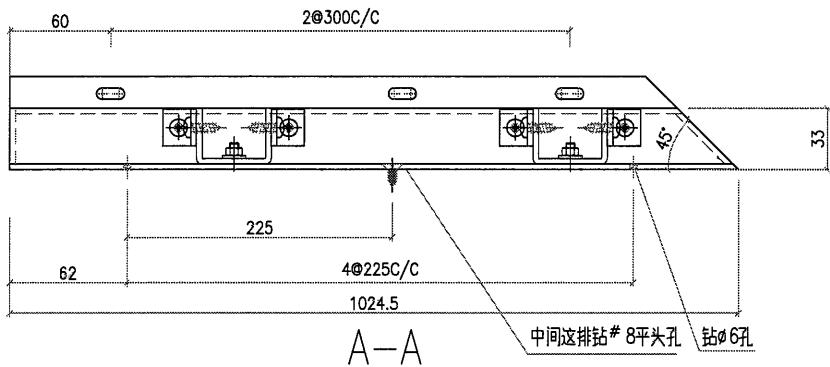
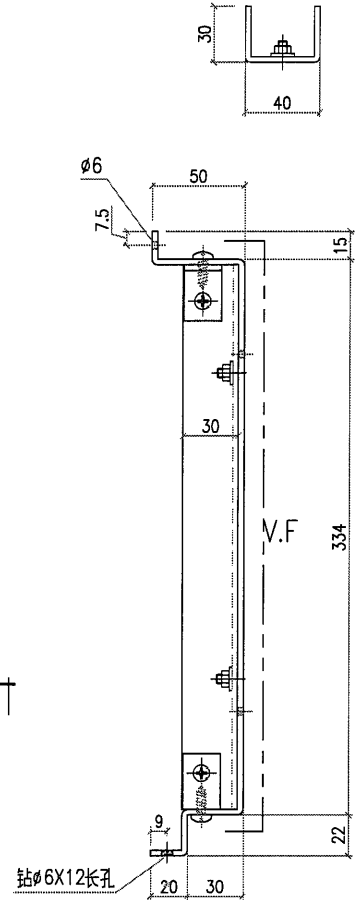
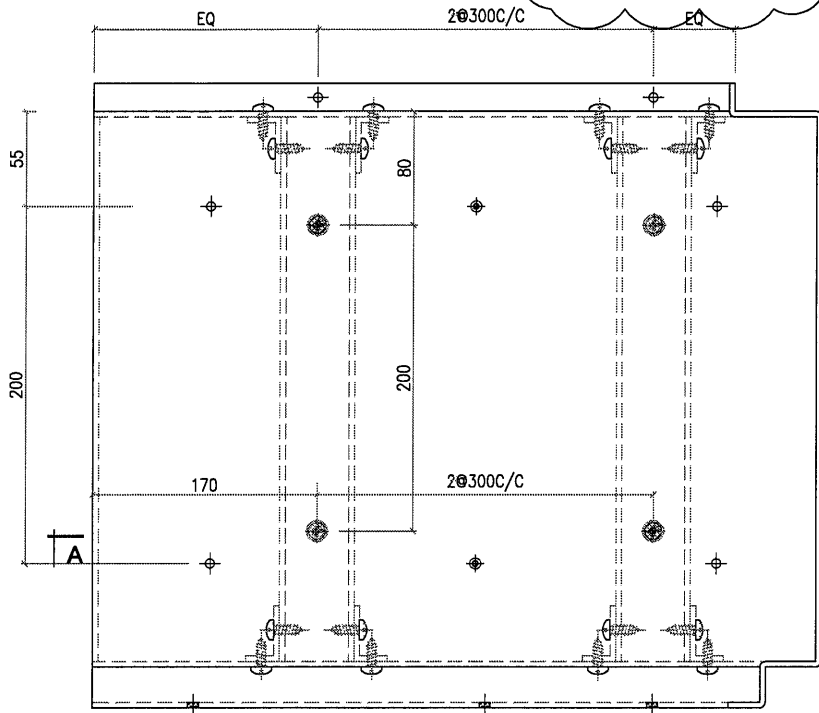

中间这排钻# 8平头孔 钻6孔

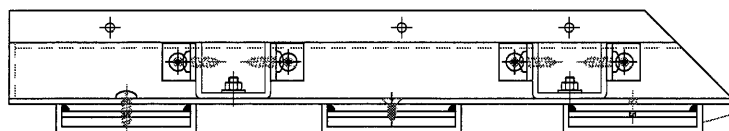

工厂在铝板喷涂回厂后要安装U1-4-2于铝板上

工程號	J853	地盤	香港延坪道 VMU	附 件	
名稱	3mm 鋁板	採	用		—
材料	3mm 鋁板	地盤	✓		
顏色	PVF2-3 COATS	工廠			

11

美特鋁質有限公司
MIDI Aluminium Fabricator Ltd.

類別		物料號		
制圖	AN.	2021/06/10	圖號	J853-U3-6
修改	A		數量	1
日期	07.22		單件面積	0.66
復核	—	—		
批准	—	—		

取消

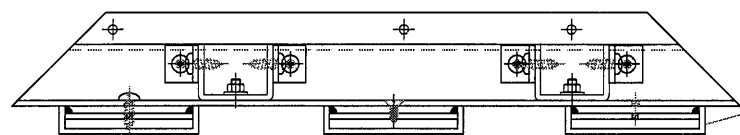
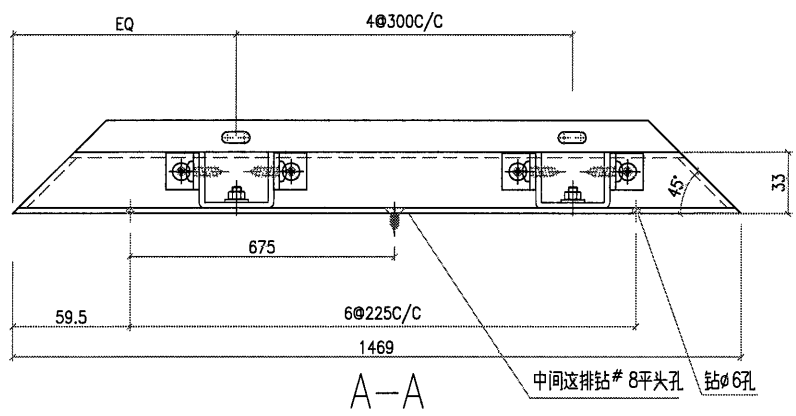
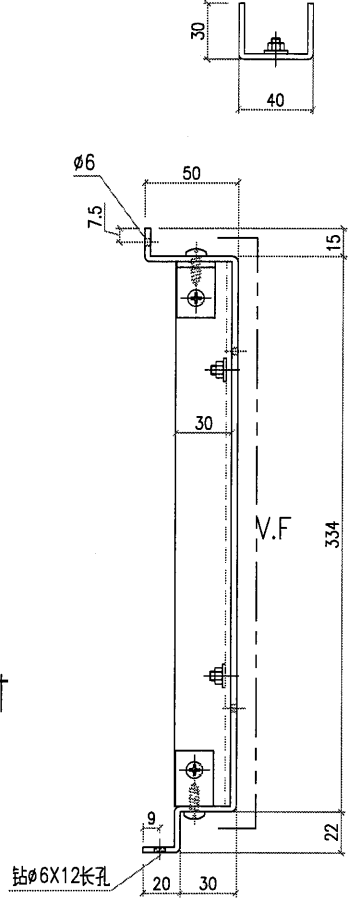
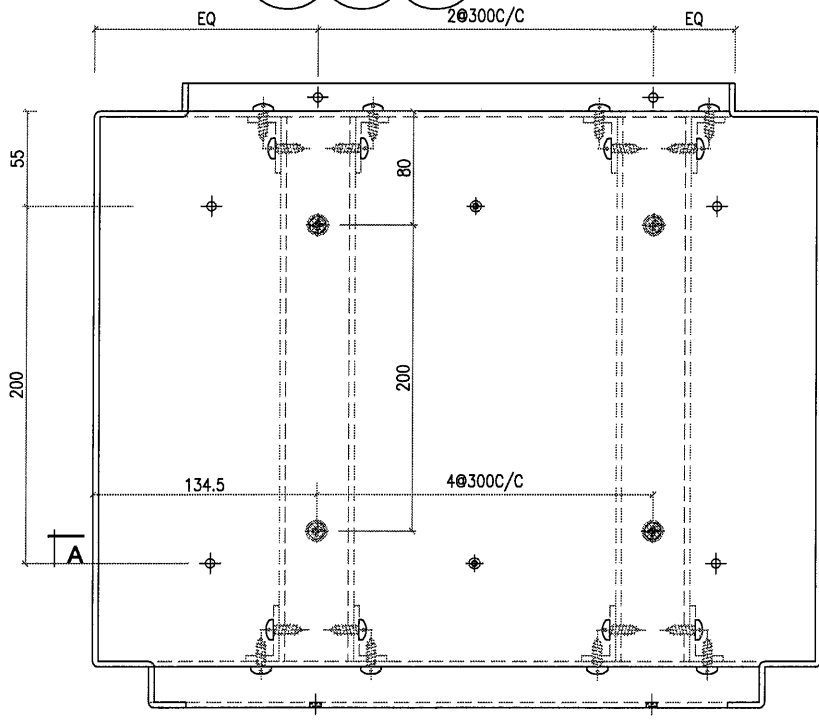

工厂在铝板喷涂回厂后要安装U1-4-2于铝板上

工程號	J853	地盤	香港延坪道 VMU	附 件	
名稱	3mm 鋁板	採	用		—
材料	3mm 鋁板	地盤	✓		
顏色	PVF2-3 COATS	工廠			

12

美特鋁質有限公司
MIDI Aluminium Fabricator Ltd.

類別		物料號	
制圖	AN.	2021/06/10	圖號 J853-U3-7
修改	A		數量 1
日期	07.22		單件面積 0.17

取消

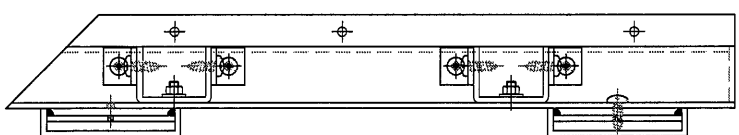
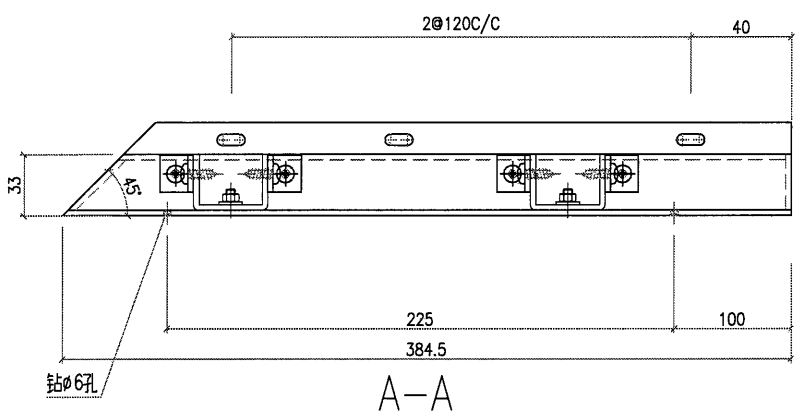
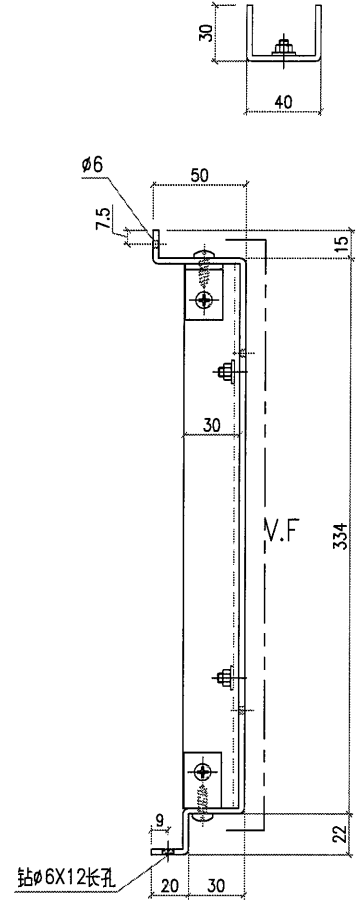
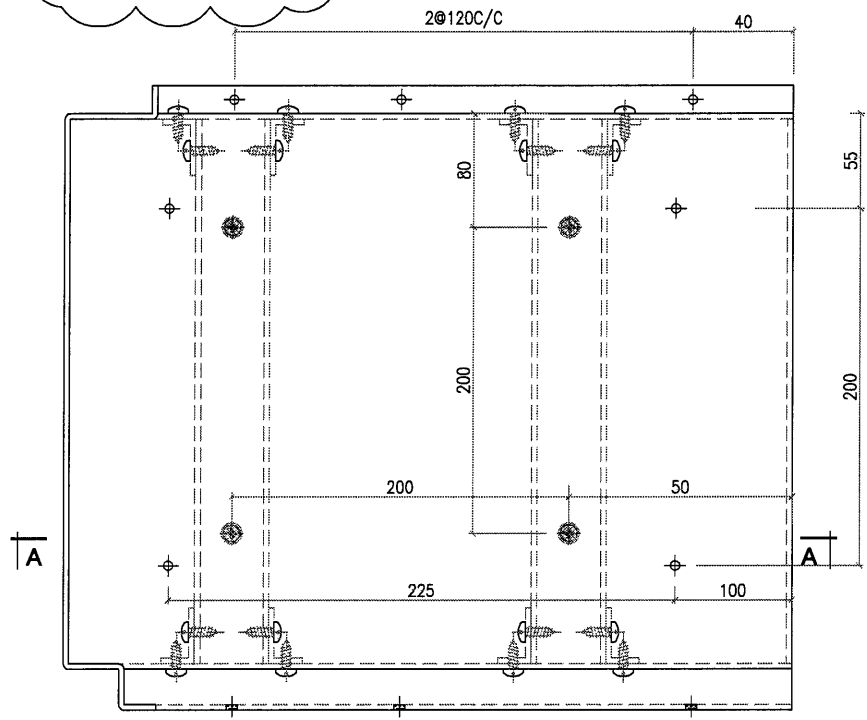

工厂在铝板喷涂回厂后要安装U1-4-2于铝板上

工程號	J853	地盤	香港延坪道 VMU	附 件	
名稱	3mm 鋁板	採	用		
材料	3mm 鋁板	地盤	<input checked="" type="checkbox"/>		
顏色	PVF2-3 COATS	工廠			

13

 美特鋁質有限公司 MIDI Aluminium Fabricator Ltd.				類別		物料號	
修改	A			制圖	AN.	2021/06/10	圖號
日期	07.22			復核	—	—	數量
				批准	—	—	單件面積
							J853-U3-8
							3
							0.21

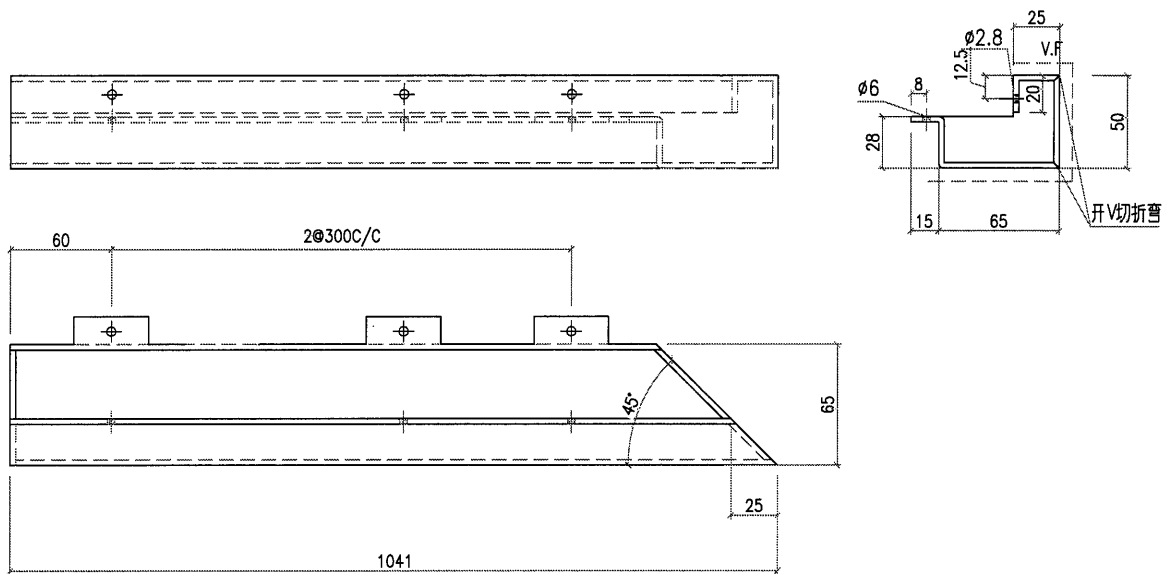

工程號	J853	地盤	香港延坪道 VMU	附 件	
名稱	3mm 鋁板	採用			—
材料	3mm 鋁板	地盤	✓		
顏色	PVF2-3 COATS	工廠			

14

 美特鋁質有限公司 MIDI Aluminium Fabricator Ltd.				類別		物料號	
修改	A			制圖	AN.	2021/06/10	圖號
日期	07.22			復核	—	—	數量
				批准	—	—	單件面積
							J853-U3-9
							3
							0.3

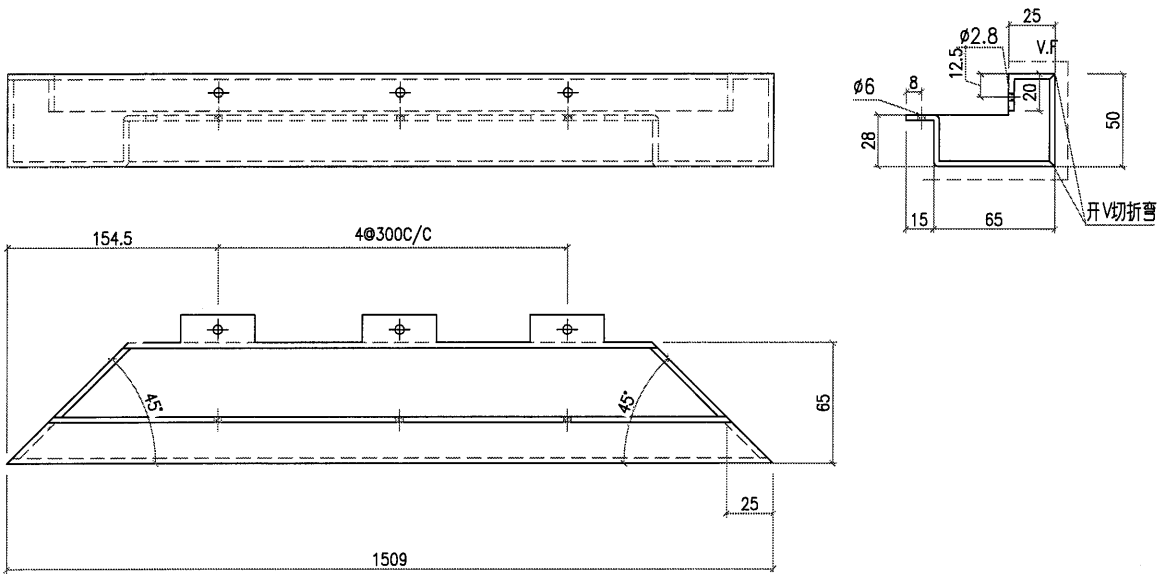

工程號	J853	地盤	香港延坪道 VMU	附 件	
名稱	3mm 鋁板	採用			—
材料	3mm 鋁板	地盤	✓		
顏色	PVF2-3 COATS	工廠			

(15)

 美特鋁質有限公司 MIDI Aluminium Fabricator Ltd.				類別		物料號		
修改	A			制圖	AN.	2021/06/10	圖號	
日期	07.22			復核	—	—	數量	
				批准	—	—	單件面積	
							J853-U3-10	3
							0.08	

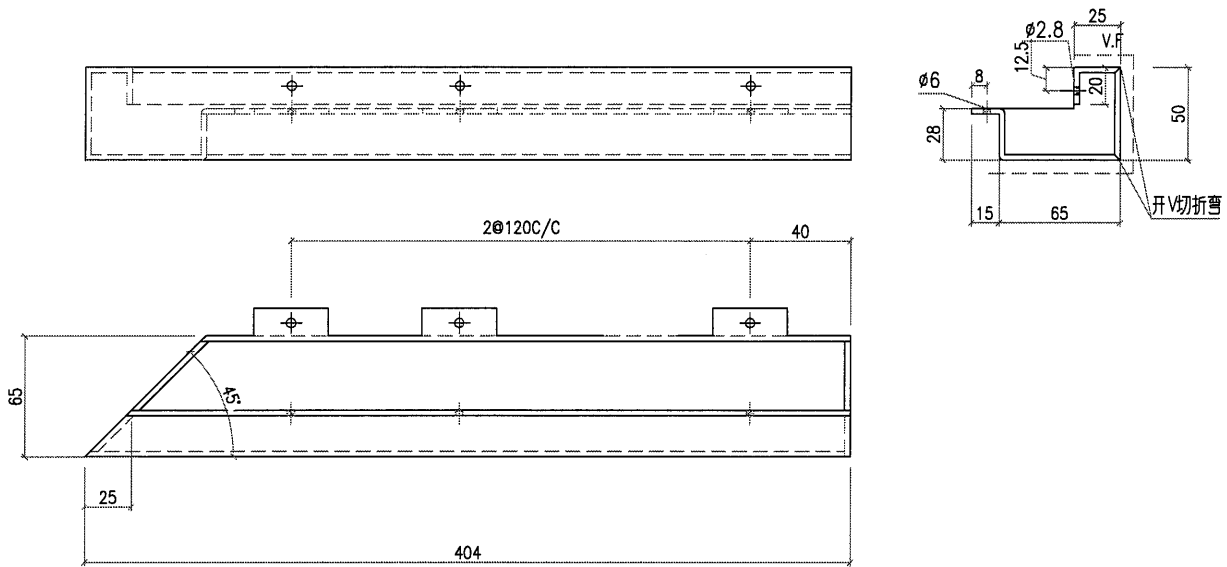

工程號	J853	地盤	香港延坪道 VMU	附 件	
名稱	3mm 鋁板	採用			—
材料	3mm 鋁板	地盤	✓		
顏色	PVF2-3 COATS	工廠			

16

美特鋁質有限公司
MIDI Aluminium Fabricator Ltd.

類別		物料號		
制圖	AN.	2021/06/10	圖號	J853-U4-1
修改	A		數量	1
日期	07.22		單件面積	0.45
復核	—	—		
批准	—	—		

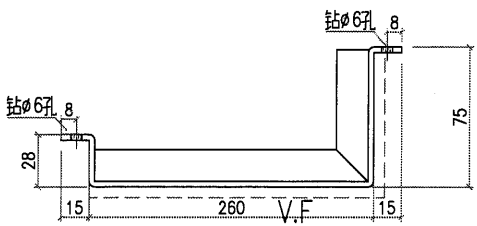

取消

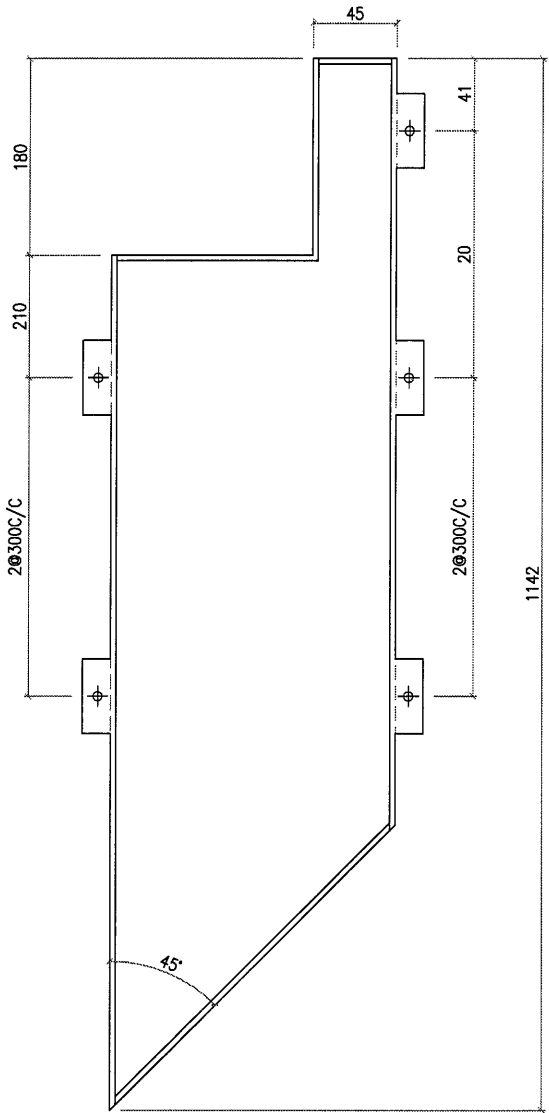

工程號	J853	地盤	香港延坪道 VMU	附 件	
名稱	3mm 鋁板	採	用		—
材料	3mm 鋁板	地盤	✓		
顏色	PVF2-3 COATS	工廠			

(17)

 美特鋁質有限公司 MIDI Aluminium Fabricator Ltd.				類別		物料號	
修改	A			制圖	AN.	2021/06/10	圖號
日期	07.22			復核	—	—	數量
				批准	—	—	單件面積
							J853-U4-2
							1
							0.53

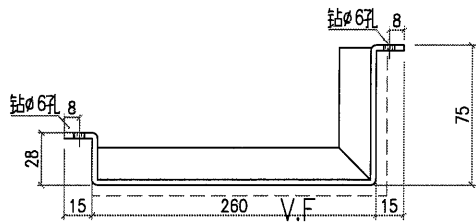

取消

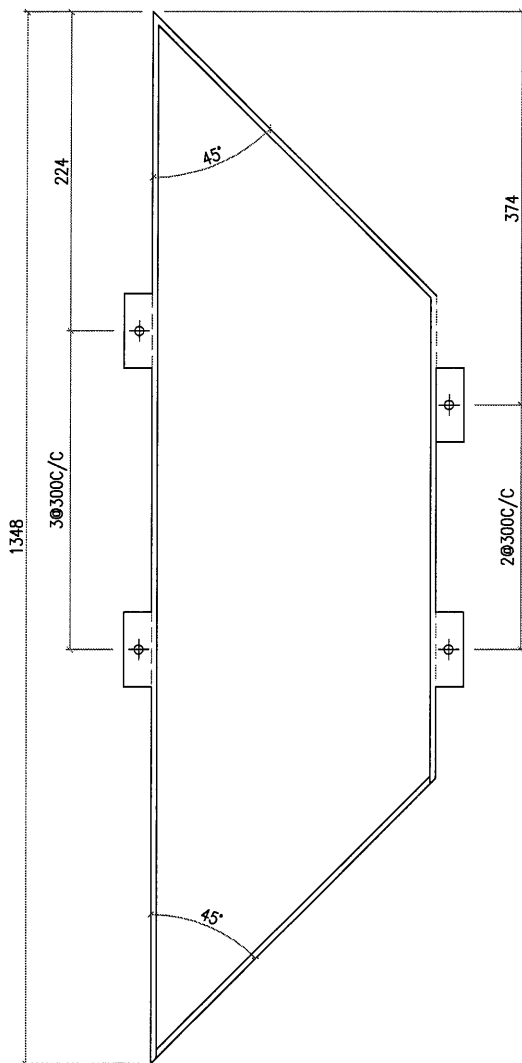

工程號	J853	地盤	香港延坪道 VMU	附 件	
名稱	3mm 鋁板		採用		—
材料	3mm 鋁板		地盤		✓
顏色	PVF2-3 COATS		工廠		

18

 美特鋁質有限公司 MIDI Aluminium Fabricator Ltd.				類別		物料號		
修改	A			制圖	AN.	2021/06/10	圖號	J853-U4-3
日期	07.22			復核	—	—	數量	1
				批准	—	—	单件面积	0.13

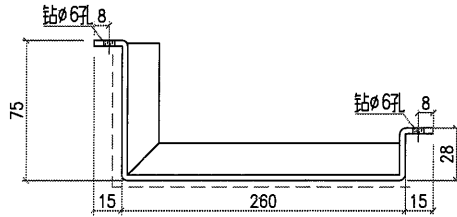

取消

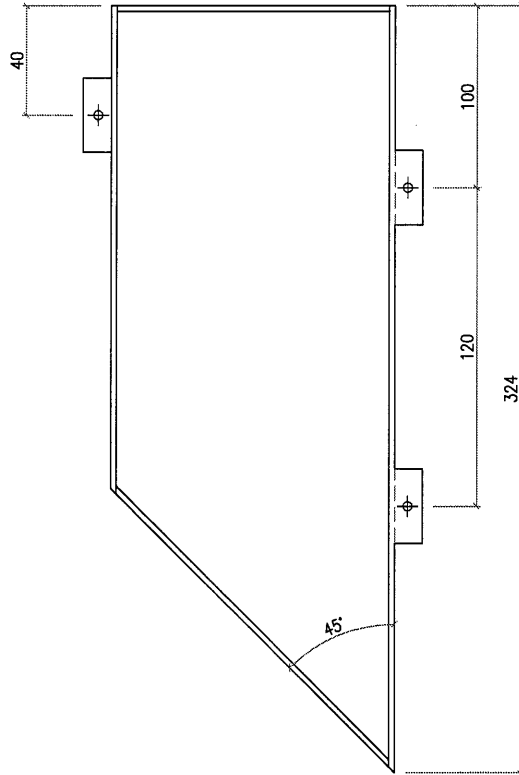

工程號	J853	地盤	香港延坪道 VMU	附 件	
名稱	3mm 鋁板	採用			—
材料	3mm 鋁板	地盤	✓		
顏色	PVF2-3 COATS	工廠			

(19)

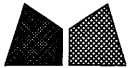
 美特鋁質有限公司 MIDI Aluminium Fabricator Ltd.				類別		物料號		
修改	A			制圖	AN.	2021/06/10	圖號	J853-U4-4
日期	07.22			復核	—	—	數量	3
				批准	—	—	單件面積	0.56

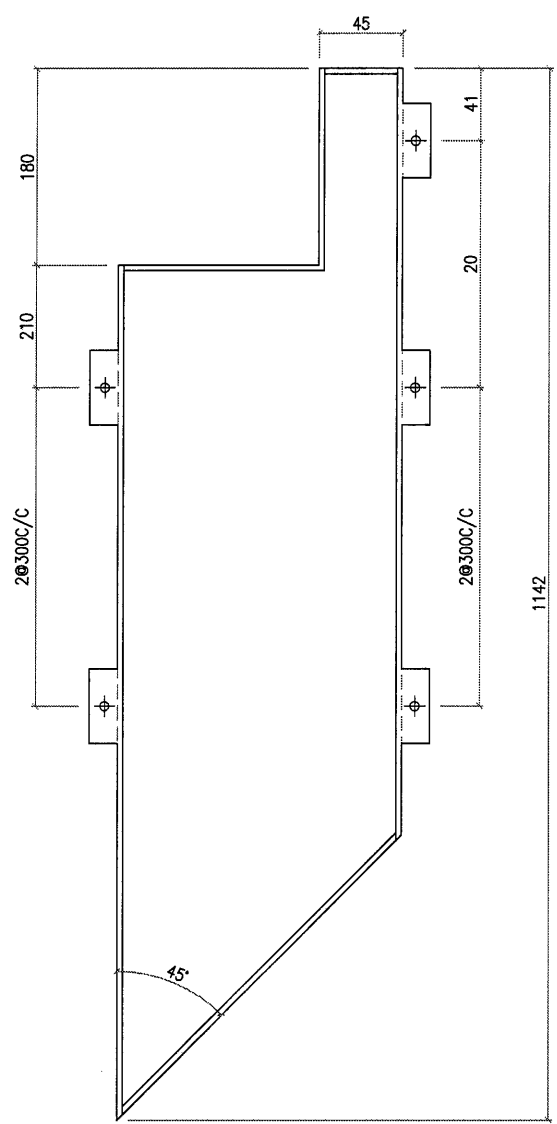
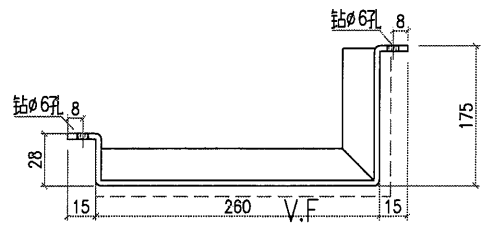

工程號	J853	地盤	香港延坪道 VMU	附 件	
名稱	3mm 鋁板	採用			—
材料	3mm 鋁板	地盤	✓		
顏色	PVF2-3 COATS	工廠			

20

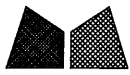

美特鋁質有限公司
MIDI Aluminium Fabricator Ltd.

類別		物料號	
制圖	AN.	2021/06/10	圖號 J853-U4-5
修改	A		數量 3
日期	07.22		單件面積 0.66

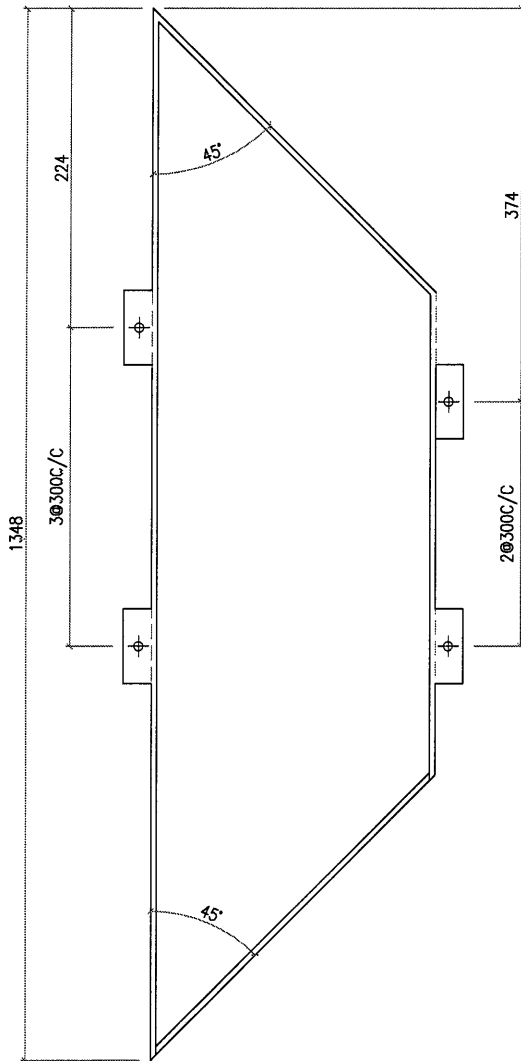
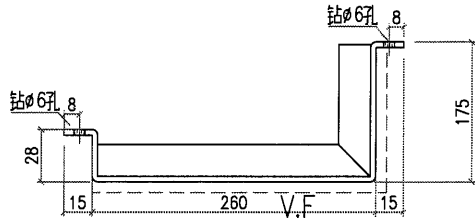

工程號	J853	地盤	香港延坪道 VMU	附件	
名稱	3mm 鋁板	採用			-
材料	3mm 鋁板	地盤	✓		
顏色	PVF2-3 COATS	工廠			

(21)

 美特鋁質有限公司 MIDI Aluminium Fabricator Ltd.				類別		物料號	
修改	A			制圖	AN.	2021/06/10	圖號
日期	07.22			復核	—	—	數量
				批准	—	—	單件面積

J853-U4-6
3
0.16

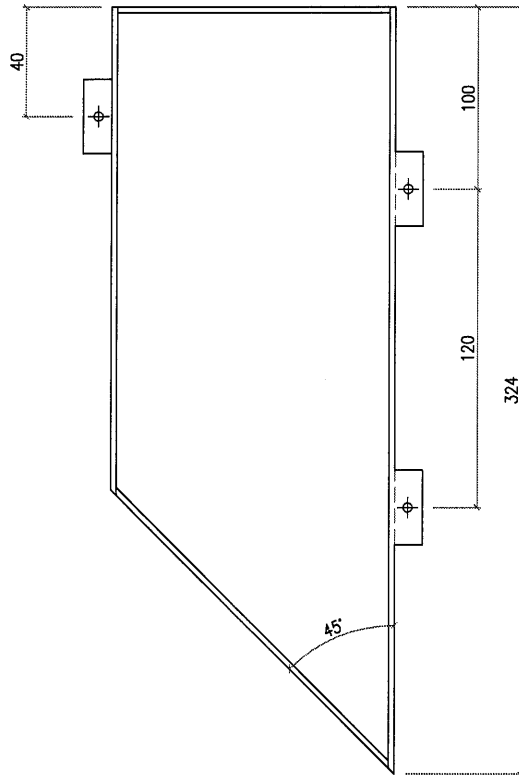
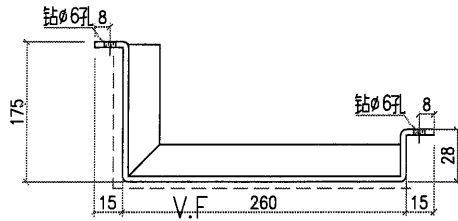

工程號	J853	地盤	香港延坪道 VMU	附 件	
名稱	3mm 鋁板	採用			—
材料	3mm 鋁板	地盤	✓		
顏色	PVF2-3 COATS	工廠			

22

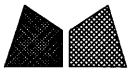
 美特鋁質有限公司 MIDI Aluminium Fabricator Ltd.				類別		物料號		
修改	A			制圖	AN.	2021/06/10	圖號	J853-U4-7
日期	07.22			復核	—	—	數量	3
				批准	—	—	单件面积	0.72

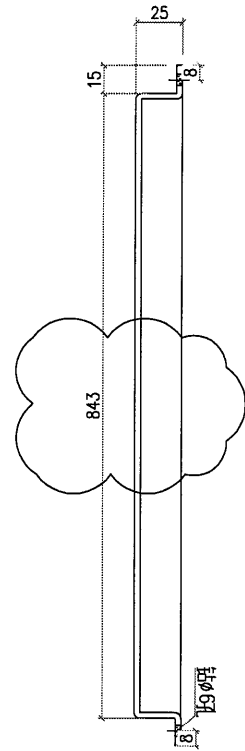
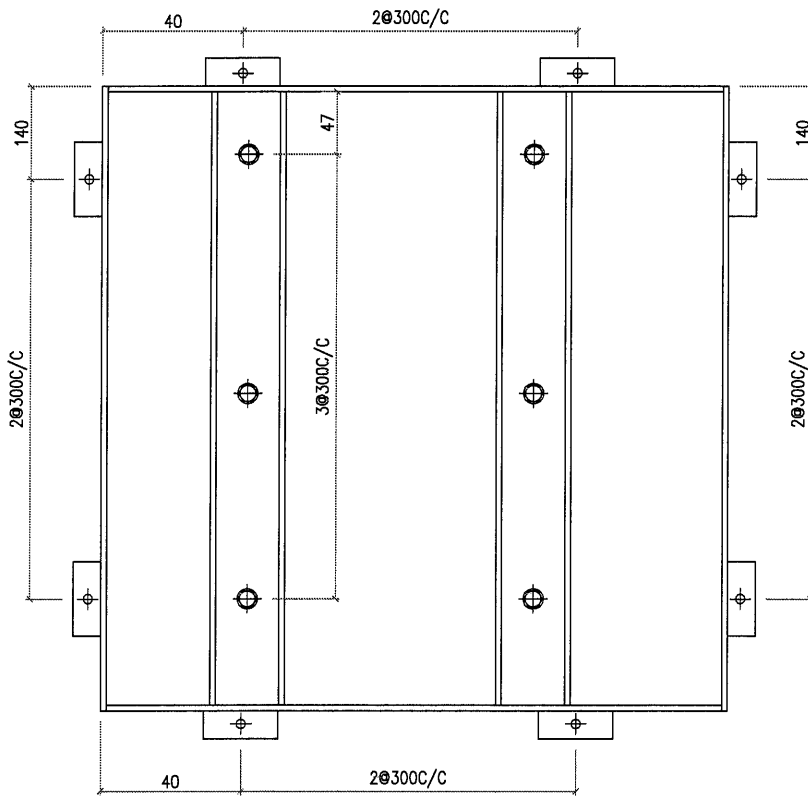
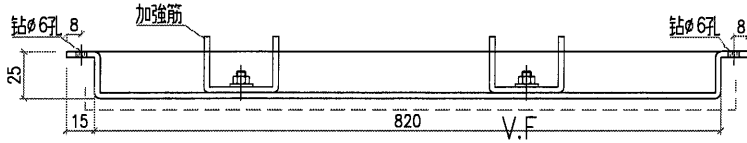

工程號	J853	地盤	香港延坪道 VMU	附 件	
名稱	3mm 鋁板	採用			—
材料	3mm 鋁板	地盤	✓		
顏色	PVF2-3 COATS	工廠			

23

 美特鋁質有限公司 MIDI Aluminium Fabricator Ltd.				類別		物料號	
修改	A			制圖	AN.	2021/06/10	圖號
日期	07.22			復核	—	—	數量
				批准	—	—	單件面積

J853-U4-8
3
0.26

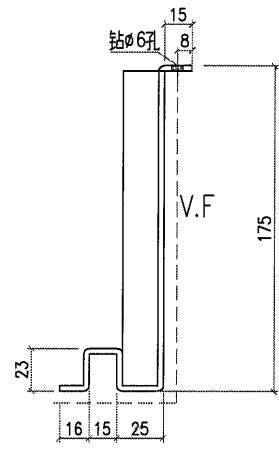
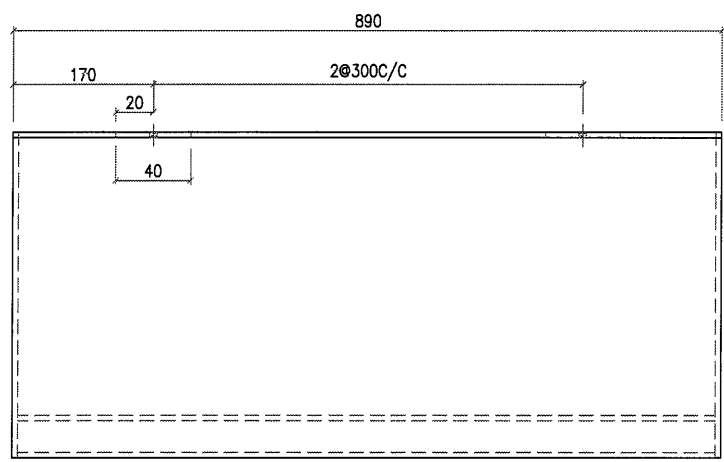

工程號	J853	地盤	香港延坪道 VMU	附 件	
名稱	3mm 鋁板	採用			
材料	3mm 鋁板	地盤	✓		
顏色	PVF2-3 COATS	工廠			

24

 美特鋁質有限公司 MIDI Aluminium Fabricator Ltd.				類別		物料號		
修改	A			制圖	AN.	2021/06/10	圖號	J853-U4-9
日期	07.22			復核	—	—	數量	1
				批准	—	—	单件面积	0.193

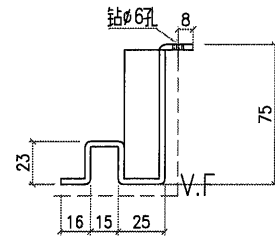
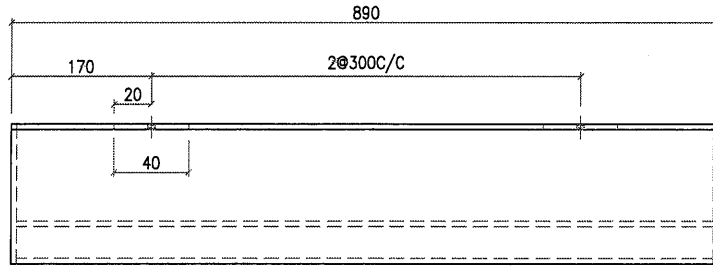

取消

工程號	J853	地盤	香港延坪道 VMU	附 件	
名稱	3mm 鋁板	採用			—
材料	3mm 鋁板	地盤	✓		
顏色	PVF2-3 COATS	工廠			

25

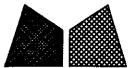
 美特鋁質有限公司 MIDI Aluminium Fabricator Ltd.				類別		物料號	
修改	A			制圖	AN.	2021/06/10	圖號
日期	07.22			復核	—	—	數量
				批准	—	—	单件面积
							J853-U5-1
							2
							0.56

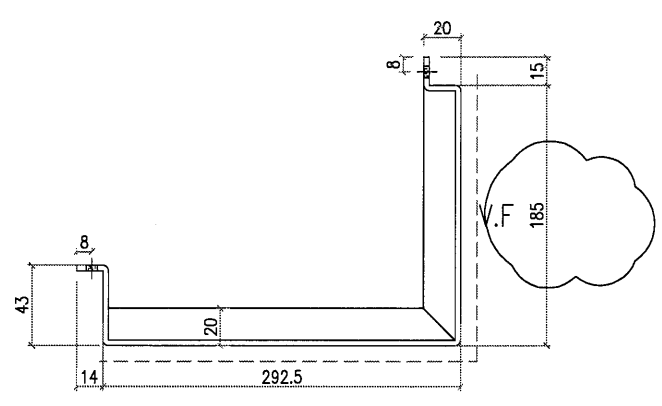
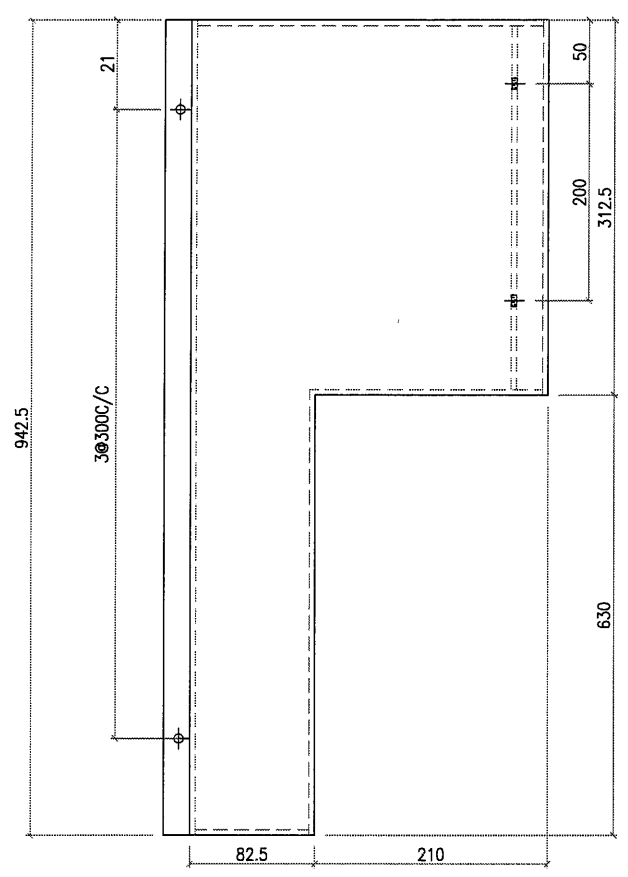

工程號	J853	地盤	香港延坪道 VMU	附件	
名稱	3mm 鋁板	採用			—
材料	3mm 鋁板	地盤	✓		
顏色	PVF2-3 COATS	工廠			

(26)

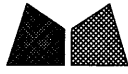

美特鋁質有限公司
MIDI Aluminium Fabricator Ltd.

類別		物料號		
制圖	AN.	2021/06/10	圖號	J853-U5-2
修改	A		數量	1
日期	07.22		單件面積	0.43
復核	—	—		
批准	—	—		

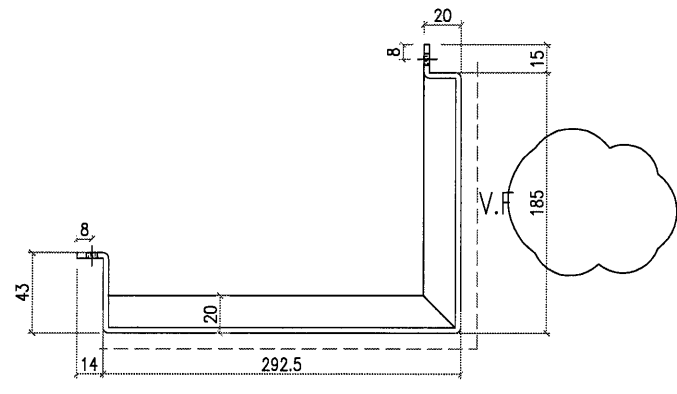
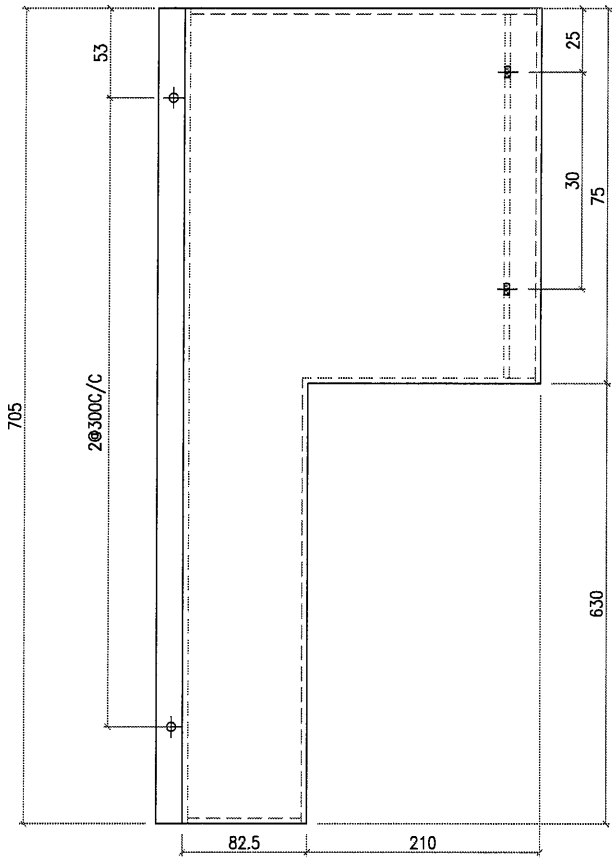

工程號	J853	地盤	香港延坪道 VMU	附 件	
名稱	3mm 鋁板	採用			—
材料	3mm 鋁板	地盤	✓		
顏色	PVF2-3 COATS	工廠			

27



美特鋁質有限公司
MIDI Aluminium Fabricator Ltd.

類別		物料號		
制圖	AN.	2021/06/10	圖號	J853-U5-3
修改	A		數量	2
日期	07.22		单件面积	1.32
復核	—	—		
批准	—	—		

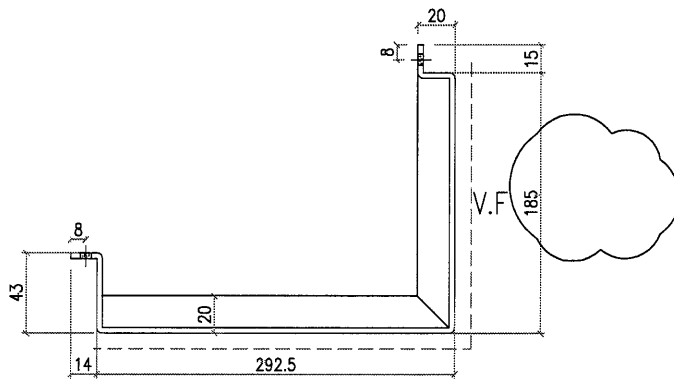
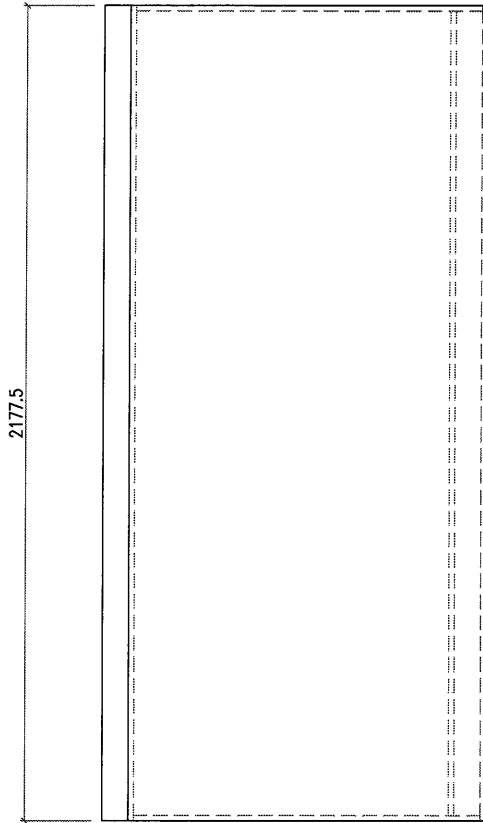

工程號	J853	地盤	香港延坪道 VMU		附 件	
名稱	3mm 鋁板		採	用		—
材料	3mm 鋁板		地盤	✓		
顏色	PVF2-3 COATS		工廠			

29



美特鋁質有限公司
MIDI Aluminium Fabricator Ltd.

類別		物料號		
制圖	AN.	2021/07/22	圖號	J853-U5-6
修改			數量	2
日期			单件面积	0.73
復核	—	—		
批准	—	—		

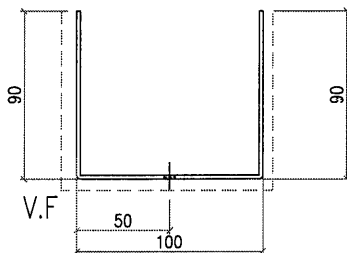
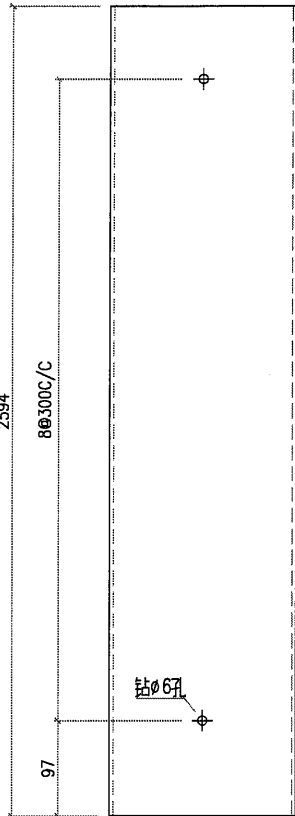

新增

工程號	J853	地盤	香港延坪道 VMU	附 件	
名稱	2mm 鋁板	採用			—
材料	2mm 鋁板	地盤	✓		
顏色	PVF2-3 COATS	工廠			

30

 美特鋁質有限公司 MIDI Aluminium Fabricator Ltd.				類別		物料號		
修改	A			制圖	AN.	2021/06/10	圖號	J853-BAL3-9
日期	07.22			復核	—	—	數量	2
				批准	—	—	單件面積	0.95

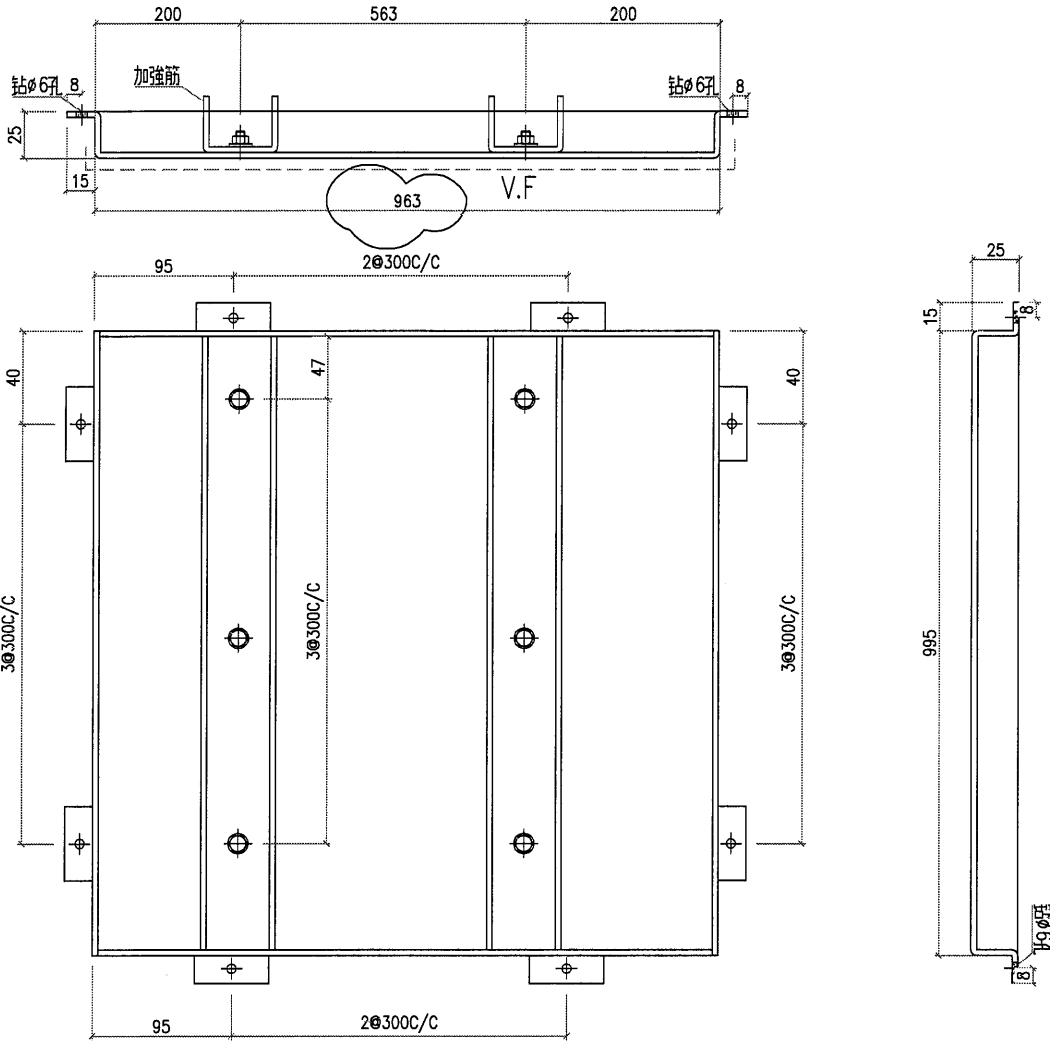

工程號	J853	地盤	香港延坪道 VMU	附 件	
名稱	3mm 鋁板	採	用		—
材料	3mm 鋁板	地盤	✓		
顏色	PVF2-3 COATS	工廠			

31

 美特鋁質有限公司 MIDI Aluminium Fabricator Ltd.				類別		物料號		
修改	A			制圖	AN.	2021/06/10	圖號	J853-BAL3-10
日期	07.22			復核	—	—	數量	2
				批准	—	—	单件面积	0.94

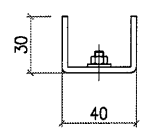
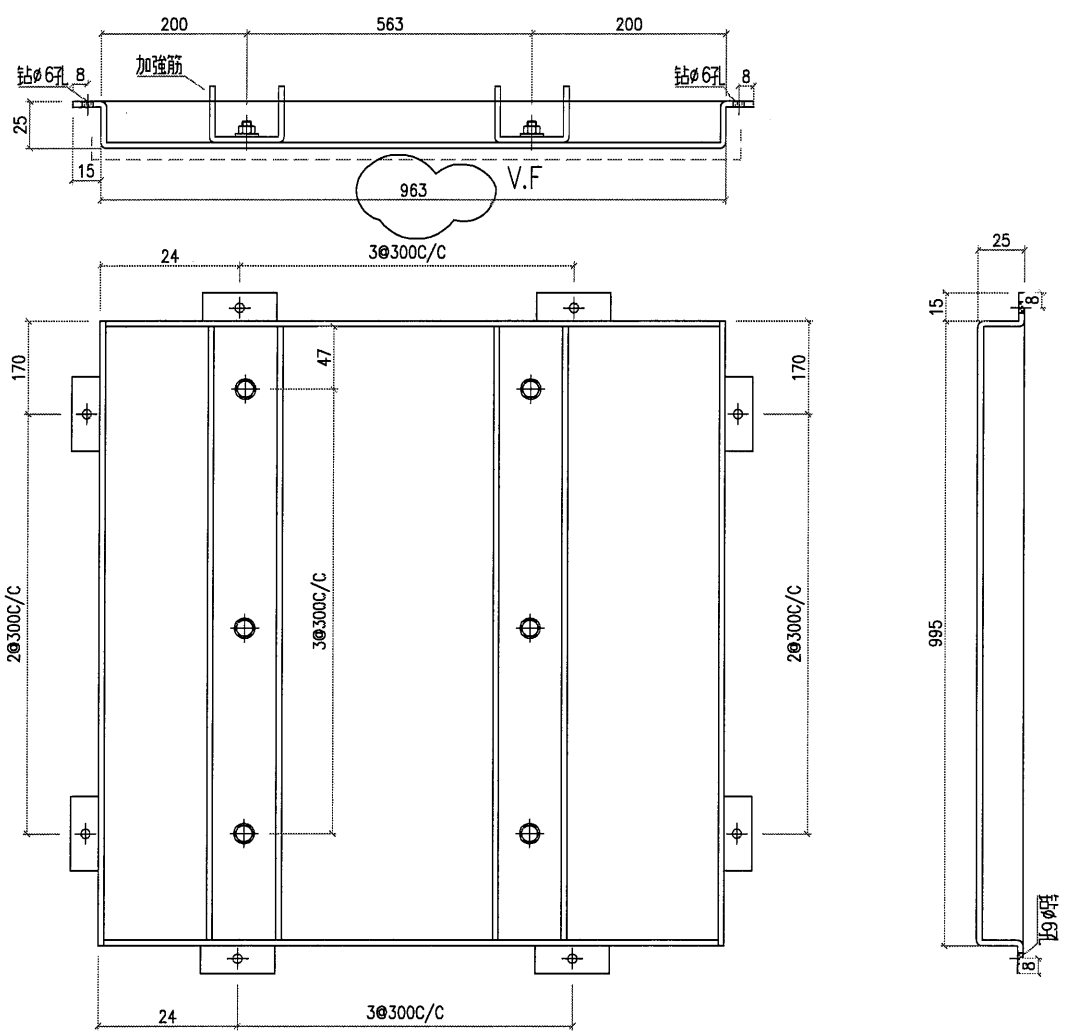

工程號	J853	地盤	香港延坪道 VMU	附 件	
名稱	3mm 鋁板	採用			—
材料	3mm 鋁板	地盤	✓		
顏色	PVF2-3 COATS	工廠			

32

 美特鋁質有限公司 MIDI Aluminium Fabricator Ltd.		類別		物料號	
修改	A	制圖	AN.	2021/06/10	圖號
日期	07.22	復核	—	—	數量
		批准	—	—	单件面积
					J853-BAL3-11
					2
					0.95

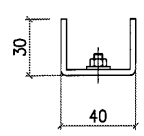
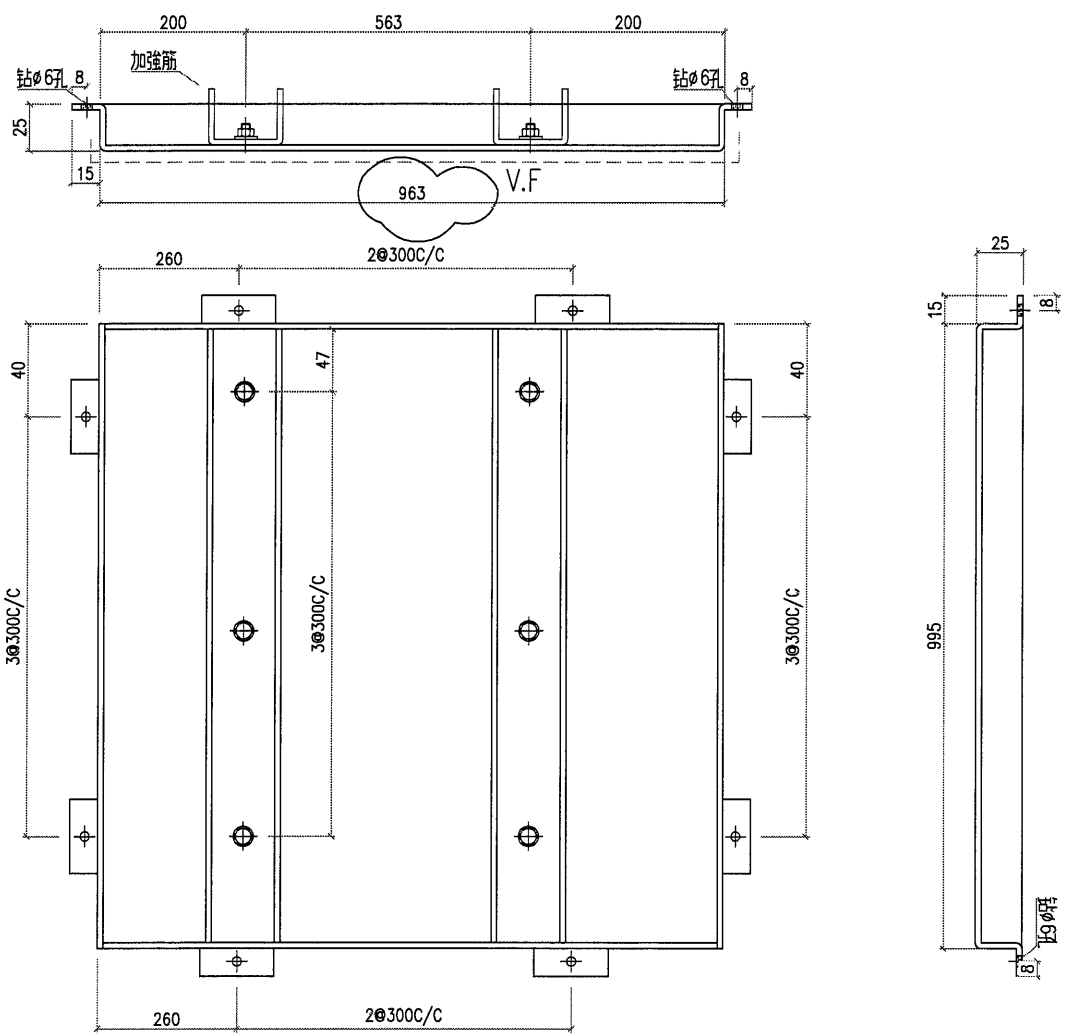

工程號	J853	地盤	香港延坪道 VMU	附 件	
名稱	3mm 鋁板	採用			—
材料	3mm 鋁板	地盤	✓		
顏色	PVF2-3 COATS	工廠			

33

 美特鋁質有限公司 MIDI Aluminium Fabricator Ltd.				類別		物料號	
修改	A			制圖	AN.	2021/06/10	圖號
日期	07.22			復核	—	—	數量
				批准	—	—	單件面積
							1
							0.51

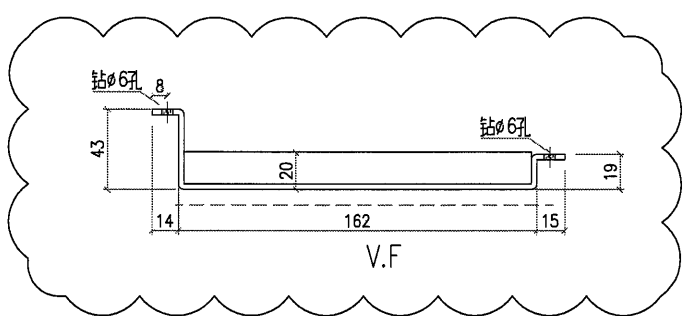
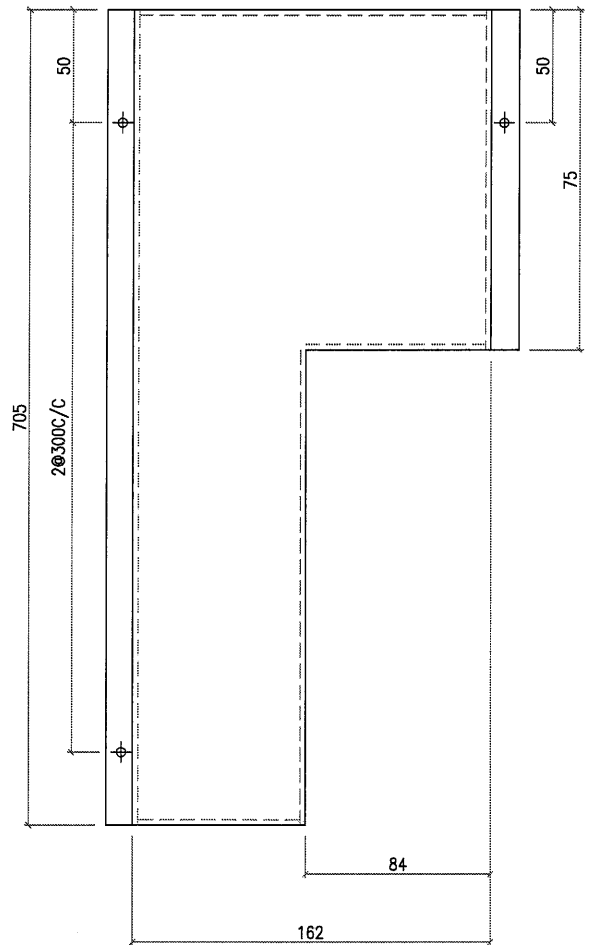

工程號	J853	地盤	香港延坪道 VMU	附 件	
名稱	3mm 鋁板	採用			—
材料	3mm 鋁板	地盤	✓		
顏色	PVF2-3 COATS	工廠			

 美特鋁質有限公司 MIDI Aluminium Fabricator Ltd.				類別		物料號	
修改	A			制圖	AN.	2021/06/10	圖號
日期	07.22			復核	—	—	數量
				批准	—	—	單件面積
							J853-BAL3-14
							2
							0.65

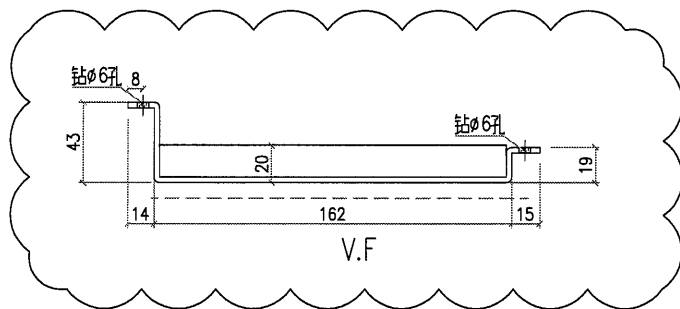
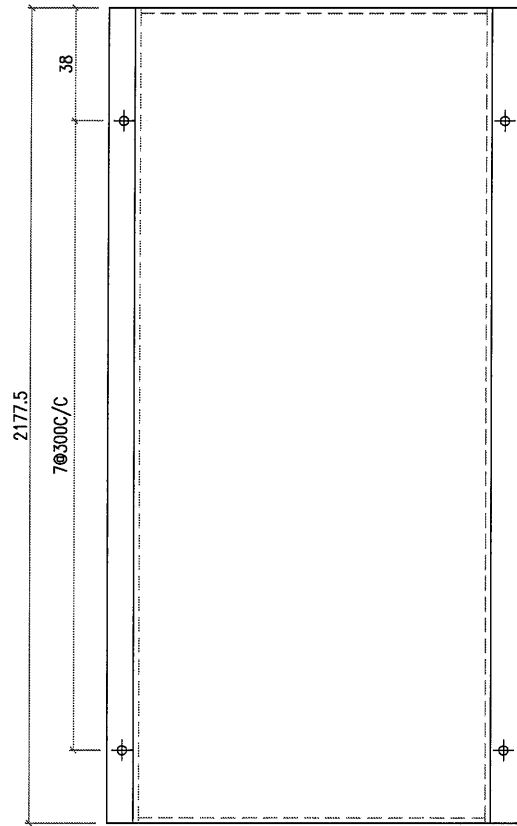

工程號	J853	地盤	香港延坪道 VMU	附 件	
名稱	3mm 鋁板	採	用		—
材料	3mm 鋁板	地盤	✓		
顏色	PVF2-3 COATS	工廠			

35

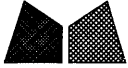
 美特鋁質有限公司 MIDI Aluminium Fabricator Ltd.				類別		物料號		
修改	A			制圖	AN.	2021/06/10	圖號	J853-BAL3-15
日期	07.22			復核	—	—	數量	2
				批准	—	—	单件面积	0.28

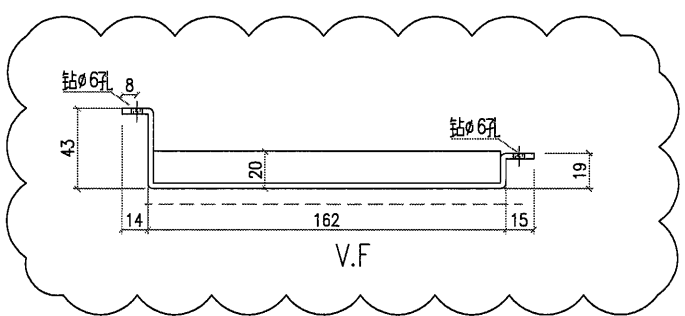
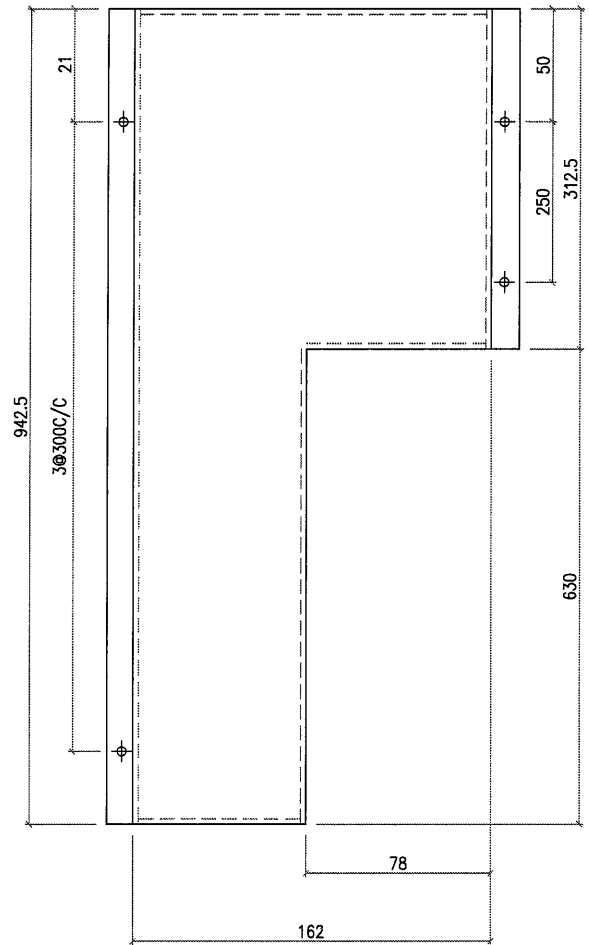

工程號	J853	地盤	香港延坪道 VMU		附 件		
名稱	3mm 鋁板		採	用		—	—
材料	3mm 鋁板		地盤	<input checked="" type="checkbox"/>			
顏色	PVF2-3 COATS		工廠				

36



美特鋁質有限公司
MIDI Aluminium Fabricator Ltd.

類別		物料號	
制圖	AN.	2021/06/10	圖號 J853-BAL4-5
修改	A		數量 2
日期	07.22		單件面積 0.27

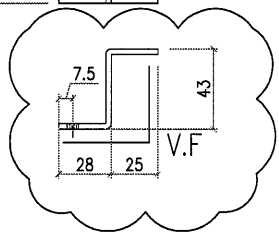
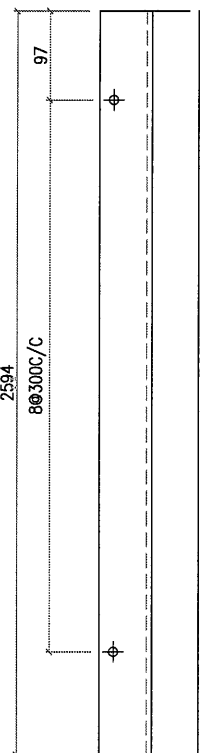

工程號	J853	地盤	香港延坪道 VMU	附 件	
名稱	3mm 鋁板	採用			
材料	3mm 鋁板	地盤	✓		
顏色	PVF2-3 COATS	工廠			

(37)

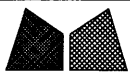

美特鋁質有限公司
MIDI Aluminium Fabricator Ltd.

類別		物料號		
制圖	AN.	2021/06/10	圖號	J853-BAL4-7
修改		—	數量	2
日期		—	单件面积	0.74
復核	—	—		
批准	—	—		

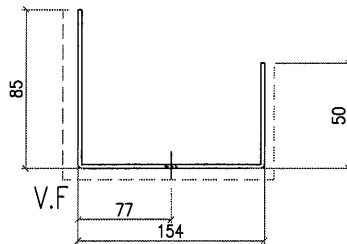
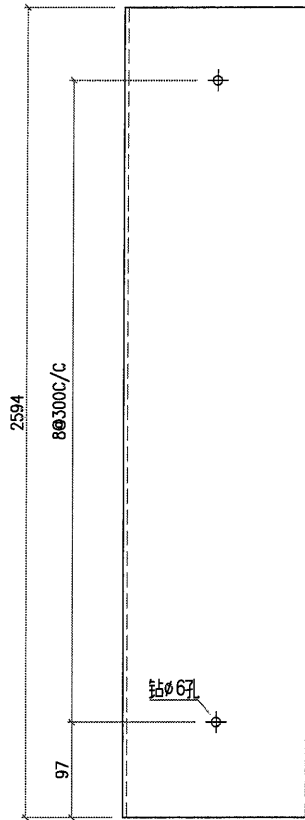

新增

工程號	J853	地盤	香港延坪道 VMU	附件	
名稱	2mm 鋁板	採用			—
材料	2mm 鋁板	地盤	✓		
顏色	PVF2-3 COATS	工廠			

38

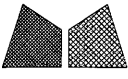
 美特鋁質有限公司 MIDI Aluminium Fabricator Ltd.		類別		物料號		圖號	J853-VMU-BAL1-1
修改		制圖	AN	2021/06/07		數量	
日期		復核	—	—		單件重量 (KG)	位置圖
		批准	—	—			

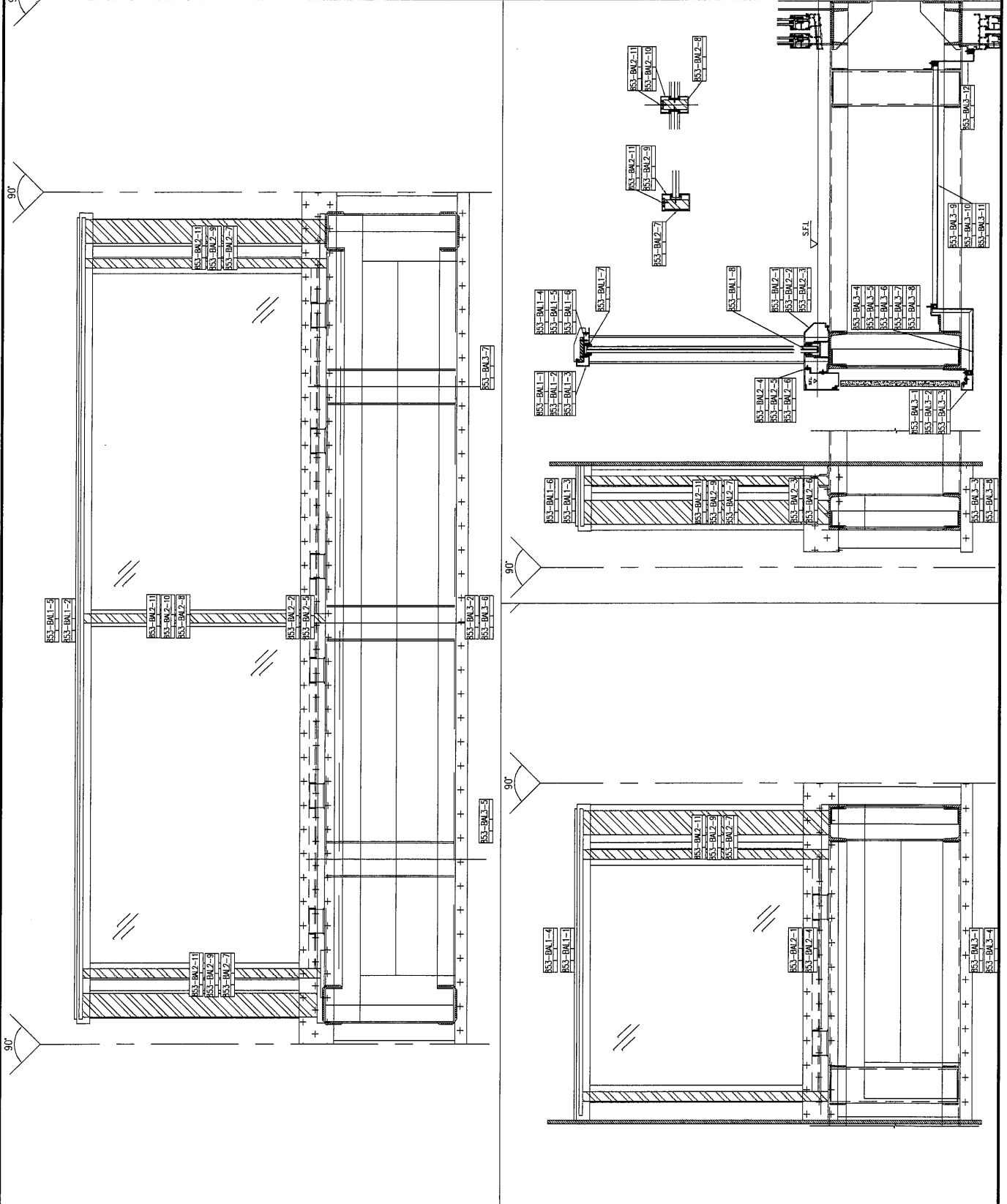

工程號	J853	地盤	香港延坪道 VMU	附 件 —
名稱	UP铝板布置圖		採用	
材料		地盤	✓	
顏色		工廠		

 美特鋁質有限公司 MIDI Aluminium Fabricator Ltd.		類別		物料號		圖號	J853-VMU-BAL1-1
修改		制圖	AN	2021/06/07		數量	
日期		復核	—	—		單件重量 (KG)	
		批准	—	—		位置圖	

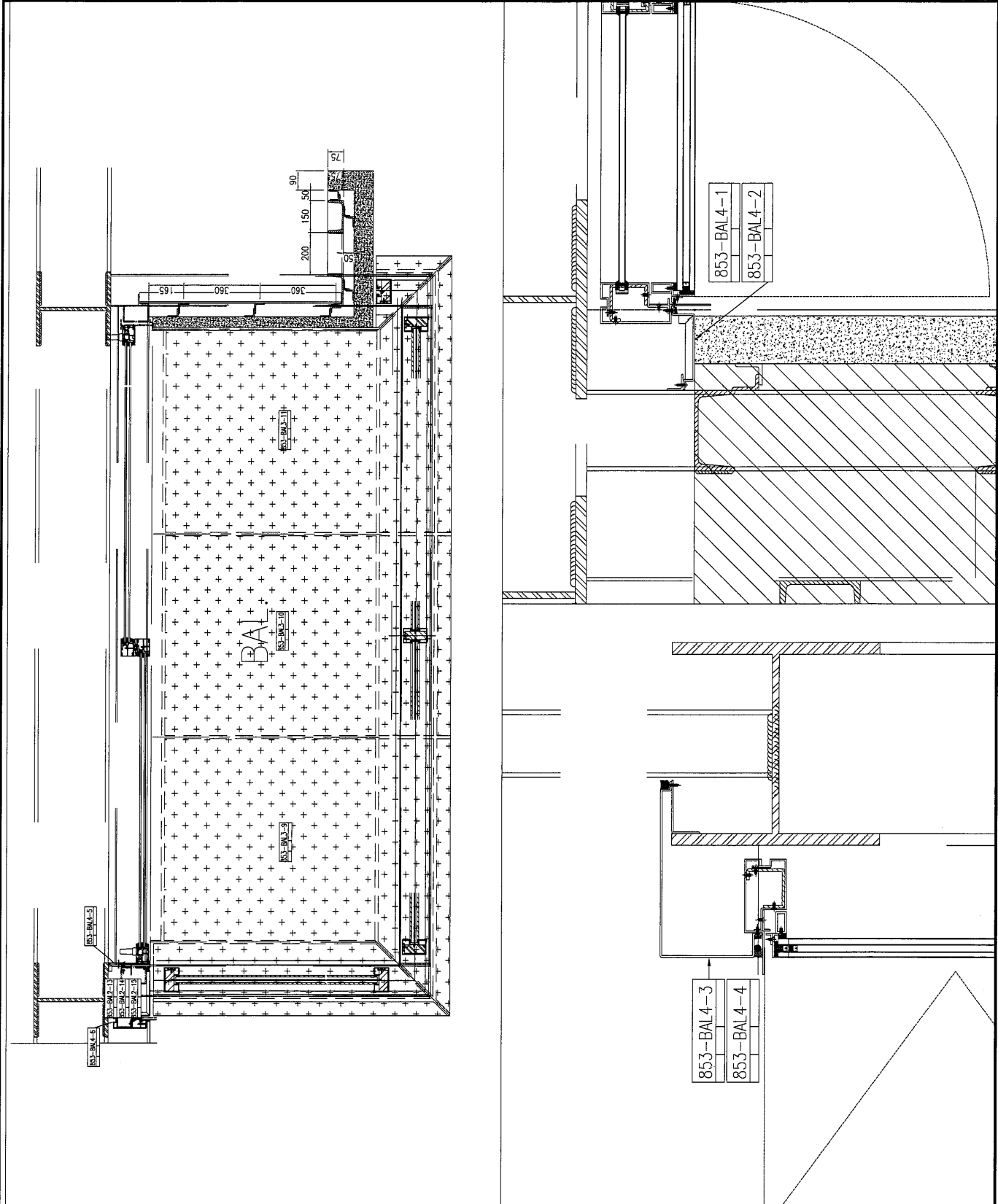

工程號	J853	地盤	香港延坪道 VMU	採	用	附	—
名稱	UP鋁板布置圖			地盤	✓	件	—
材料				工廠			
顏色							

41

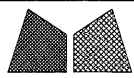

美特鋁質有限公司
MIDI Aluminium Fabricator Ltd.

類別	物料號	圖號	J853-VMU-UP1-3
制圖 AN	2021/06/07	數量	
修改		單件重量 (KG)	位置图
日期			
復核	—		
批准	—		

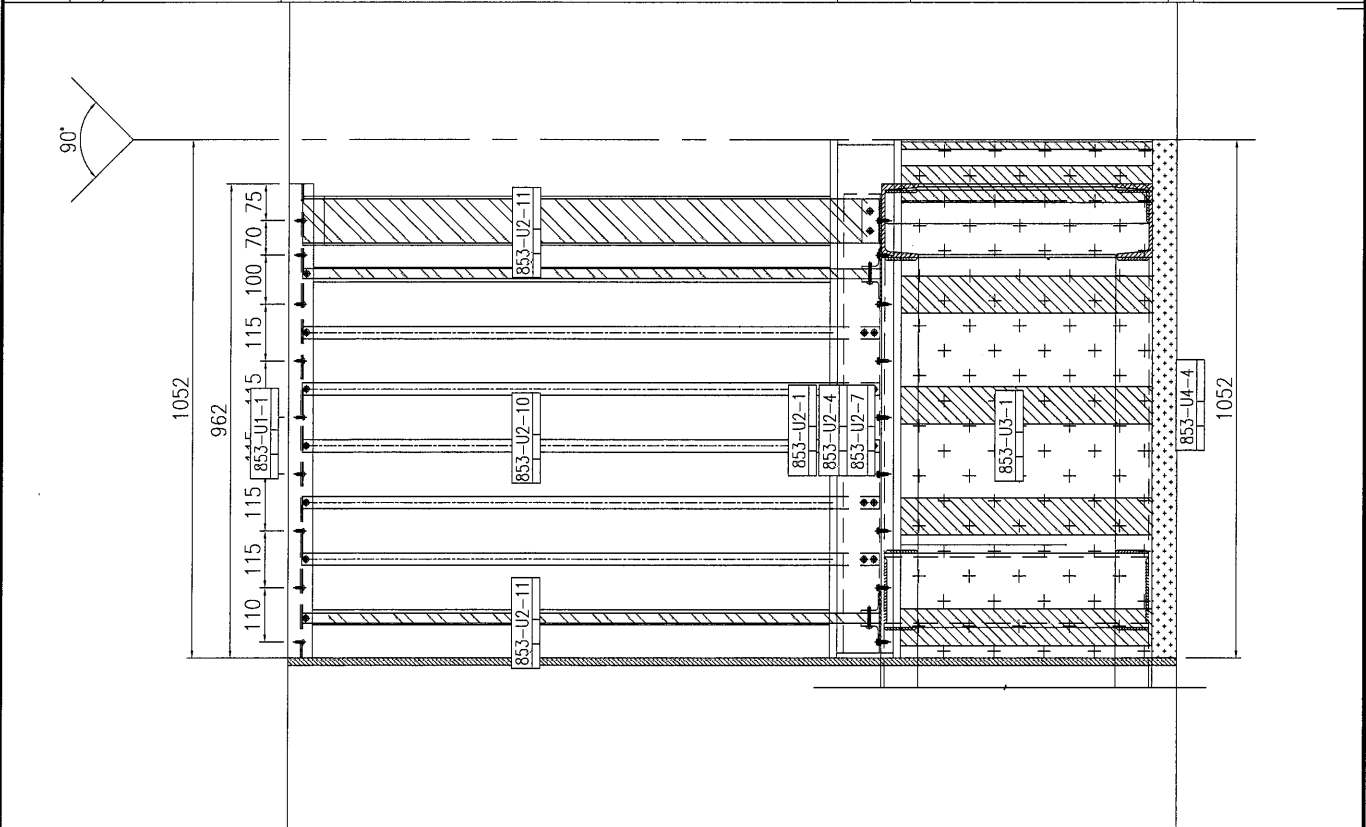
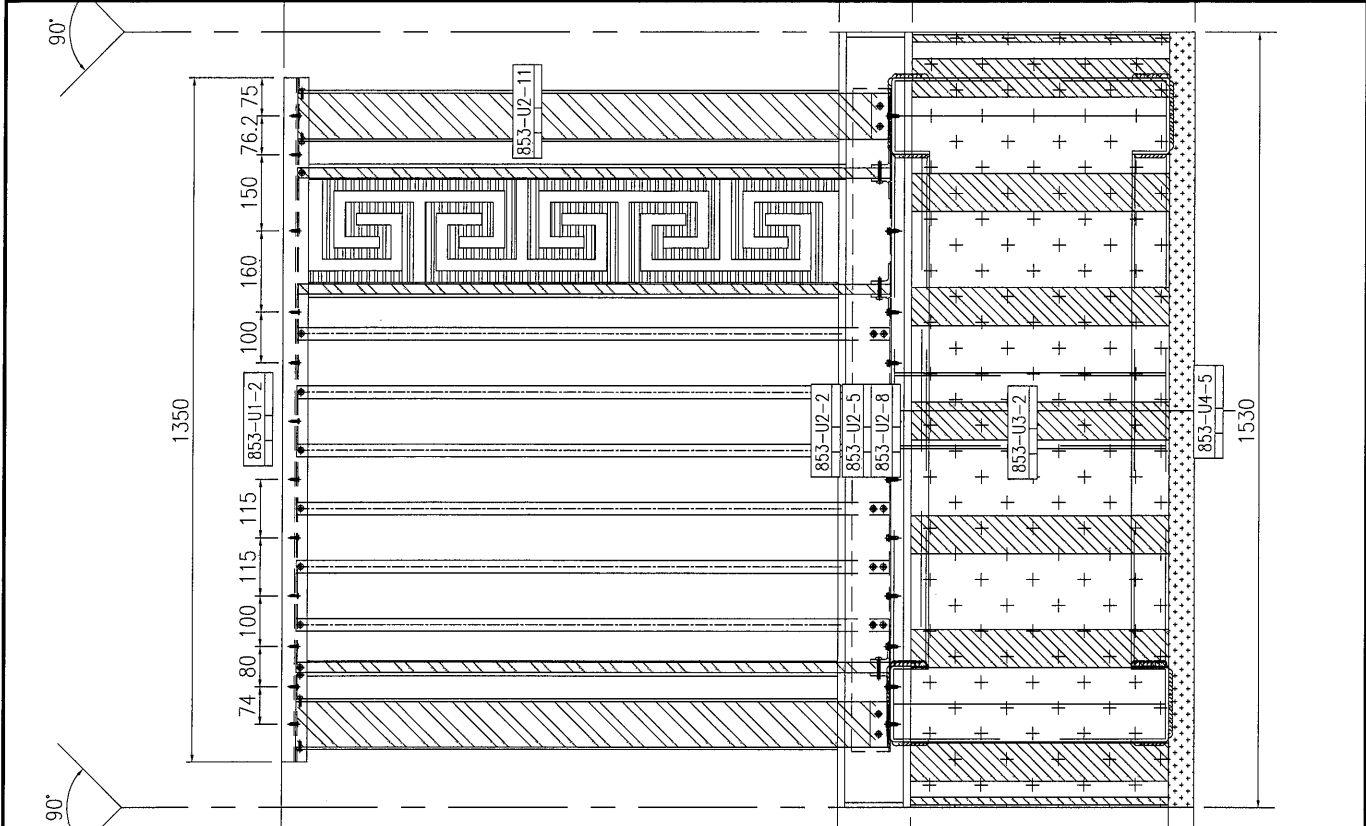

工程號	J853	地盤	香港延坪道 VMU	附 件	—
名稱	UP铝板布置图		採 用		
材料		地盤	✓		
顏色		工廠			

42



美特鋁質有限公司
MIDI Aluminium Fabricator Ltd.

類別		物料號		圖號	J853-VMU-UP1-4
制圖	AN	2021/06/07		數量	
修改				單件重量 (KG)	
日期				位置圖	

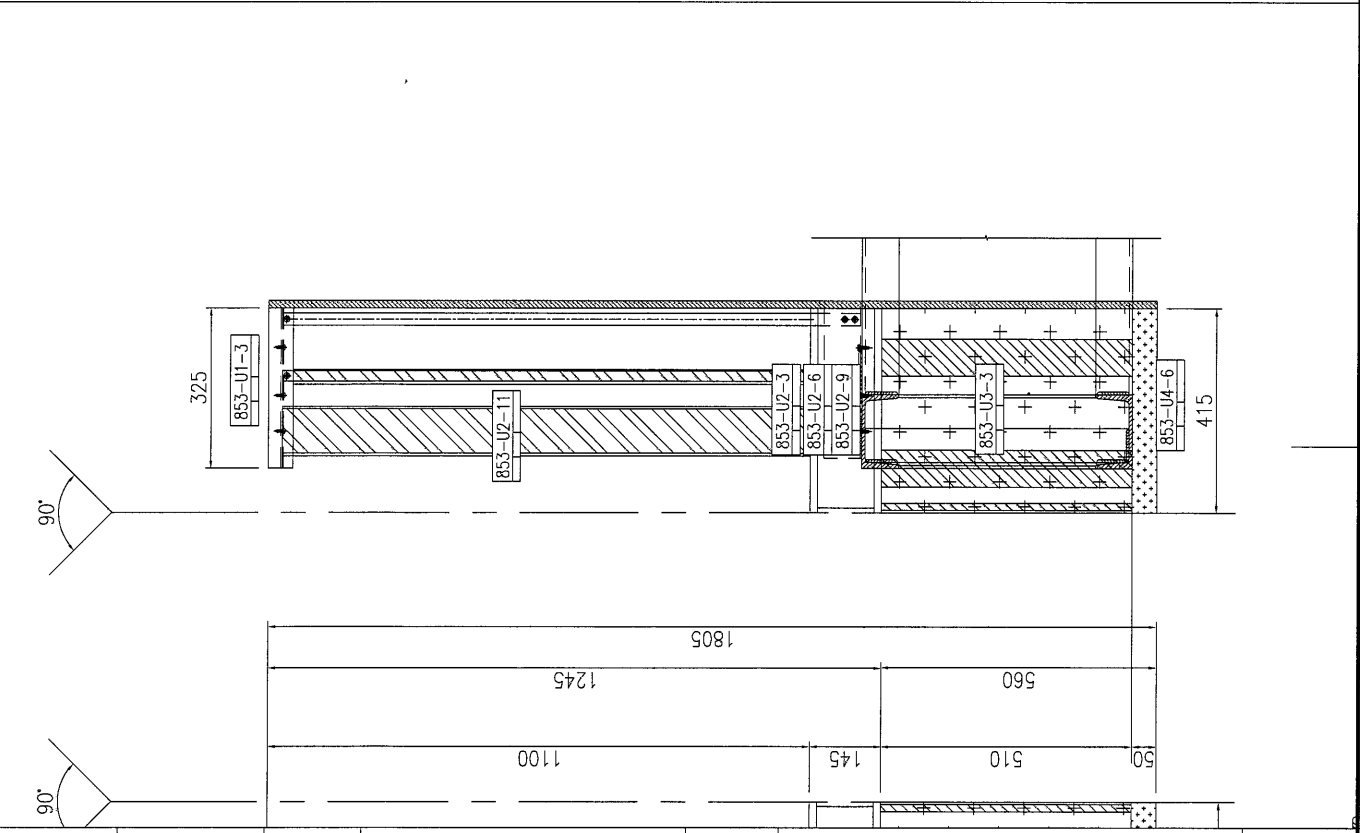
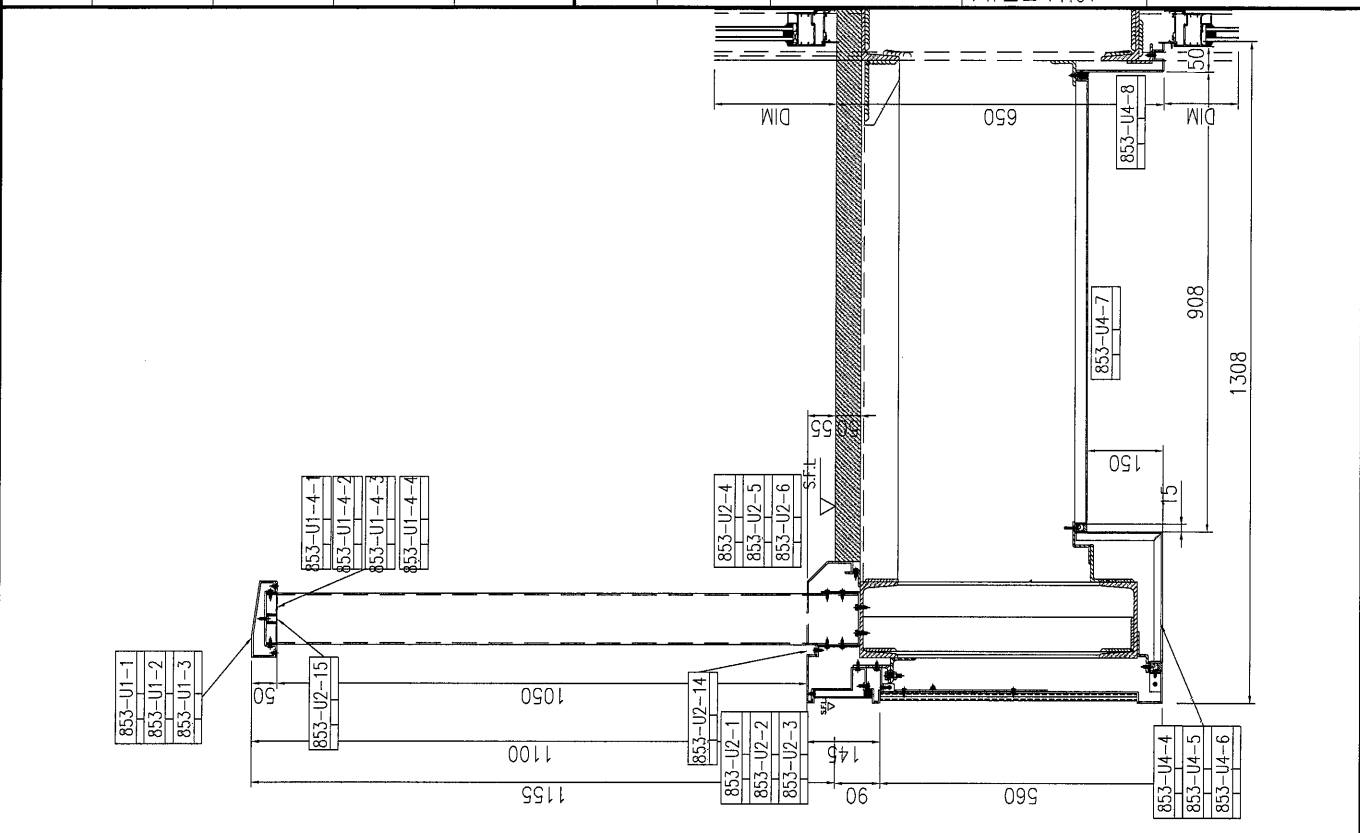

工程號	J853	地盤	香港延坪道 VMU	附件	
名稱	UP铝板布置圖		採用		
材料		地盤	<input checked="" type="checkbox"/>		
顏色		工廠			