

工程指示 / 要求簡箋(E.I.)

工程指示編號：EI/ 3595 /21

修改版次：

工程編號：J853

工程名稱：延坪道住宅項目

工程項目：VMU 幕牆窗王 (廠用)

收件人：生統

發件人：Joe Chan

日期：5/7/2024

要求提供 /  確認 事項：

- ( ) 初步鋁料 B.M.
- ( ) 加工拆圖，然後生產
- ( ) 尺寸表
- ( ) 正式鋁料 B.M.
- ( ) 技術上資料 / 指示
- ( ) 報價
- ( ) 配件 B.M.
- ( ) 樣辦或貨品說明書
- ( ) 分判合約
- ( ) 其他：\_\_\_\_\_

內容：

請依附件資料，生產窗王，用於 VMU 單元件。  
 請先備料，確認色板後送噴塗

請在 20/7/2024 前完成上列要求。

附有關圖紙 / 文件：

共 43 頁

以上項目為：

- 原合約工程包
- 原合約工程加 / 減賬
- 新工程報價

原因：-

分發東莞各部門：

- ( ) 生產技術總監  連附件 ( ) 技術部  連附件 ( ) 生產部  連附件 ( ) 機械設計部  連附件
- ( ) 採購部  連附件 (  ) 生產統籌部  連附件 ( ) 其他 \_\_\_\_\_  連附件
- ( ) 質檢部  連附件 ( ) 會計部  連附件 ( ) 報關組  連附件 ( ) 其他 \_\_\_\_\_  連附件

分發香港各部門：

- ( ) 行政部  連附件 ( ) 會計部  連附件 ( ) 統籌部  連附件 ( ) 工程部地盤科文  連附件
- ( ) 採購部  連附件 ( ) QS 部  連附件 ( ) 維修部  連附件 ( ) 其他 \_\_\_\_\_  連附件

傳遞編號：HK 1393/21

發件人簽署：

項目經理簽署：P.P.

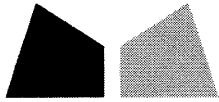

①

### 鋁材開料總表

工程號碼: J853 vmu 工程名稱: J853 vmu

序號	鋁料編號	名稱	表面處理		開料長度	實用長料總數量		浪費率(%)
			顏色	層厚		支數	長度	
5	X85741				6000	8	48000	11.14
6	40X25X3	鋁角			5800	8	46400	9.66
7	60X60X3	鋁角			5800	3	17400	26.69
8	50X50X4	鋁角			5800	1	5800	68.62
9	X84504				5800	2	11600	19.31

送至: \_\_\_\_\_

由: \_\_\_\_\_

日期: \_\_\_\_\_

簡短說明: \_\_\_\_\_

共6頁 第1頁

打印日期: 2021/7/2 打印時間: 8:44 AM

工程號碼: J853 vmu, 工程名稱: J853 vmu

開料長度: 5800, 總長料支數: 2, 總開料支數: 50

鋸片厚度(mm): 4, 料頭尾總切除(mm): 20, 浪費率(%): 19.31

鋁材開料清單 X84504

窗號	編號(用料狀況)	實用長度(長料開數)	需要支數	開料支數	長料支數	餘料支數	編號(剩餘長度)
1	1	1240.0	4	4	1	0	1@(804)x1
2	(餘料)1	440.0	6	1	0	1	1@(360)x1
2	2	440.0		5	1	0	2@(3560)x1
3	(餘料)1-2	38.0	40	40	0	2	1@(24)x1 2@(2216)x1

工程號碼: J853 vmu, 工程名稱: J853 vmu

開料長度: 5800, 總長料支數: 1, 總開料支數: 50

鋸片厚度(mm): 4, 料頭尾總切除(mm): 20, 浪費率(%): 68.62

鋁材開料清單 50X50X4 鋁角

窗號	編號(用料狀況)	實用長度(長料開數)	需要 支數	開料 支數	長料 支數	餘料 支數	編號(剩餘長度)
1	1	32.0	50	50	1	0	1@(3980)x1

工程號碼: J853 vmu, 工程名稱: J853 vmu

開料長度: 5800, 總長料支數: 3, 總開料支數: 20

鋸片厚度(mm): 4, 料頭尾總切除(mm): 20, 浪費率(%): 26.69

鋁材開料清單 60X60X3 鋁角

窗號	編號(用料狀況)	實用長度(長料開數)	需要 支數	開料 支數	長料 支數	餘料 支數	編號(剩餘長度)
1	1	761.0	4	4	1	0	1@(2720)x1
1	(餘料)1	729.0	4	3	0	1	1@(521)x1
1	2	729.0		1	1	0	2@(5047)x1
1	(餘料)2	666.0	4	4	0	1	2@(2367)x1
1	(餘料)2	549.0	4	4	0	1	2@(155)x1
1	(餘料)1	449.0	4	1	0	1	1@(68)x1
1	3	449.0		3	1	0	3@(4421)x1

工程號碼: J853 vmu, 工程名稱: J853 vmu

開料長度: 5800, 總長料支數: 8, 總開料支數: 40

鋸片厚度(mm): 4, 料頭尾總切除(mm): 20, 浪費率(%): 9.66

鋁材開料清單 40X25X3 鋁角

窗號	編號(用料狀況)	實用長度(長料開數)	需要支數	開料支數	長料支數	餘料支數	編號(剩餘長度)
1	1-7	1457.0	20	20	7	0	1-6@(1397)x6 7@(2858)x1
1	(餘料)1-4	753.0	4	4	0	4	1-4@(640)x4
1	(餘料)5-7	721.0	4	4	0	3	5-6@(672)x2 7@(1408)x1
1	(餘料)5-7	658.0	4	4	0	3	5-6@(10)x2 7@(84)x1
1	(餘料)1-4	541.0	4	4	0	4	1-4@(95)x4
1	8	441.0	4	4	1	0	8@(4000)x1





8

EG-DWG3



美特鋁質 有限公司  
MIDI Aluminium Fabricator Ltd.

数量: 2幅

工程號 J853 地盤 香港延坪道 VMU

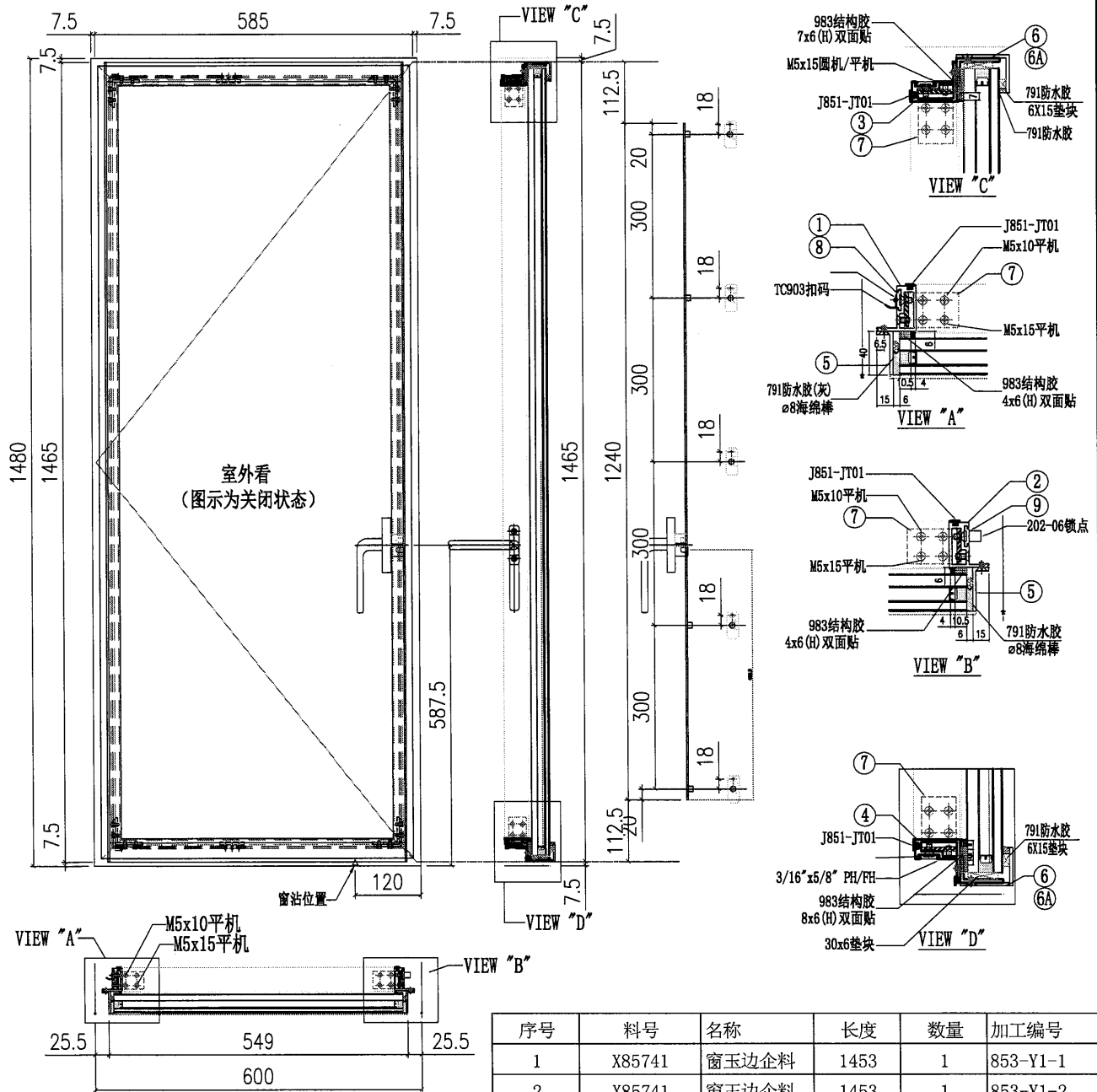

名稱	窗玉組裝圖	制圖	林仁安	2021-06-29	修改	
材料	X85702	復核			日期	
顏色	待定	批准			圖號	J853-CE-1

19

EG-DWG3



美特鋁質有限公司  
MIDI Aluminium Fabricator Ltd.

数量: 2幅

工程號 J853 地盤 香港延坪道 VMU

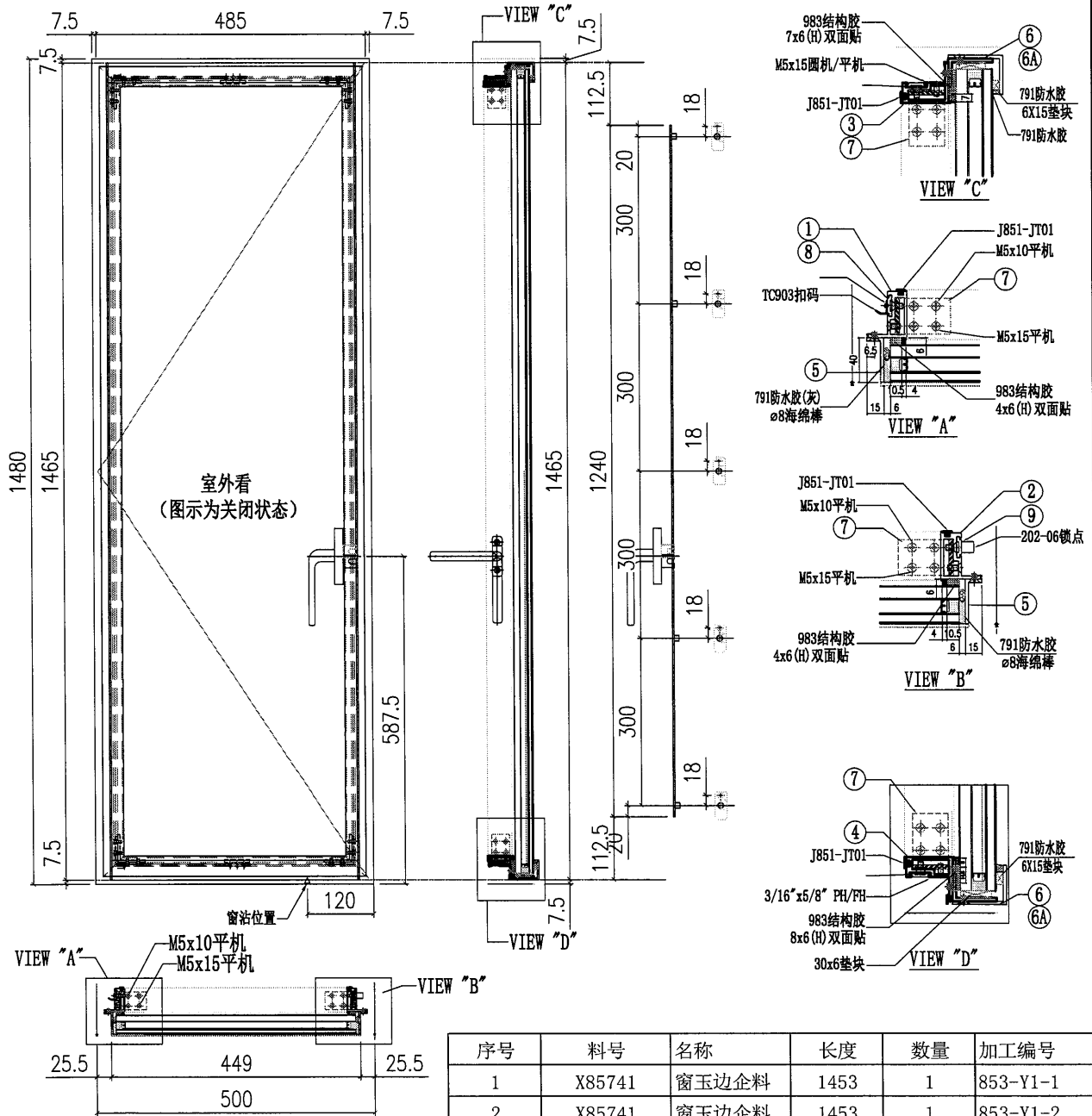

序号	料号	名称	长度	数量	加工编号
1	X85741	窗玉边企料	1453	1	853-Y1-1
2	X85741	窗玉边企料	1453	1	853-Y1-2
3	X85741	窗玉顶横料	573	1	853-Y1-4
4	X85741	窗玉底横料	573	1	853-Y1-6
5		档边铝角	1457	2	853-F1-1
6		档边铝角	541	2	853-F1-4
6A		档边铝角	449	2	853-F2-2
7	50*50*4铝角	组角码	32	4	853-M1-1
8	X84504	垫块	38	5	853-M1-4
9	X84505	拉巴	1240	1	853-M1-2

名稱	窗玉組裝圖	制圖	林仁安	2021-06-29	修改	
材料	X85702	復核			日期	
顏色	掙	批准			圖號	J853-CE-2

110

EG-DWG3

美特鋁質有限公司  
MIDI Aluminium Fabricator Ltd.

数量: 2幅

工程號 J853 地盤 香港延坪道 VMU

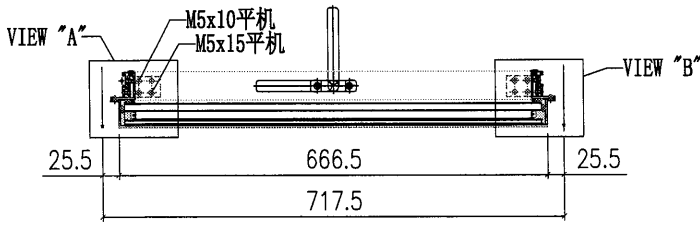
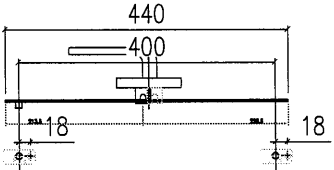
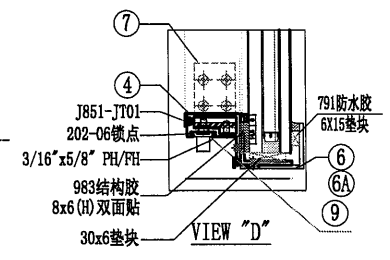
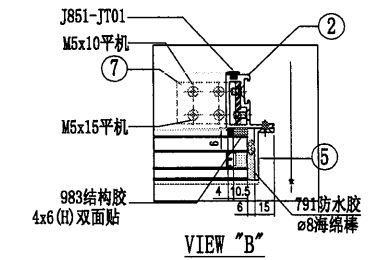
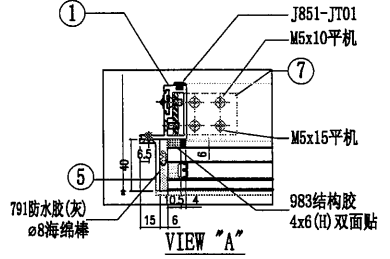
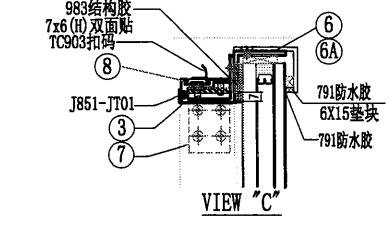
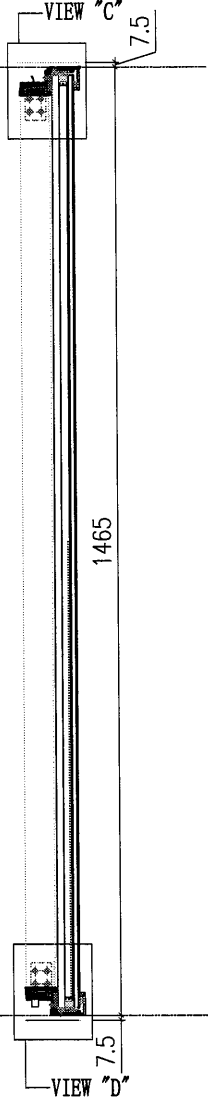
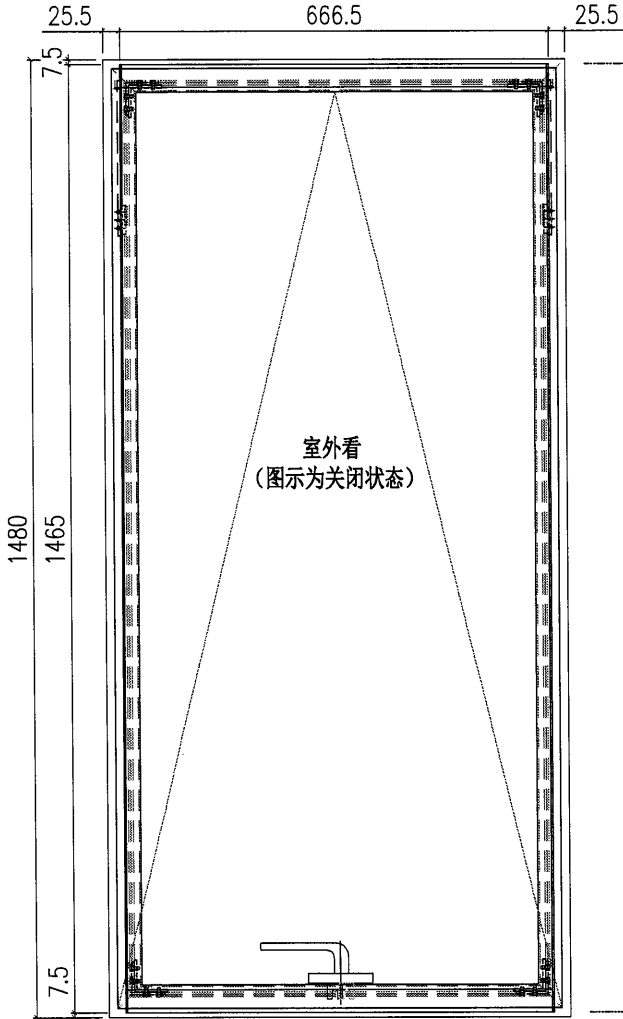

序号	料号	名称	长度	数量	加工编号
1	X85741	窗玉边企料	1453	1	853-Y2-1
2	X85741	窗玉边企料	1453	1	853-Y2-2
3	X85741	窗玉顶横料	690.5	1	853-Y2-3
4	X85741	窗玉底横料	690.5	1	853-Y2-6
5		档边铝角	1457	2	853-F1-1
6		档边铝角	658	2	853-F1-5
6A		档边铝角	666	2	853-F2-3
7	50*50*4 铝角	组角码	32	4	853-M1-1
8	X84504	垫块	38	2	853-M1-4
9	X84505	拉巴	440	1	853-M1-3

名稱	窗玉組裝圖	制圖	林仁安	2021-06-29	修改	
材料	X85702	復核			日期	
顏色	待定	批准			圖號	J853-CE-3

111

EG-DWG3

美特鋁質有限公司  
MIDI Aluminium Fabricator Ltd.

数量: 2幅

工程號 J853 地盤 香港延坪道 VMU

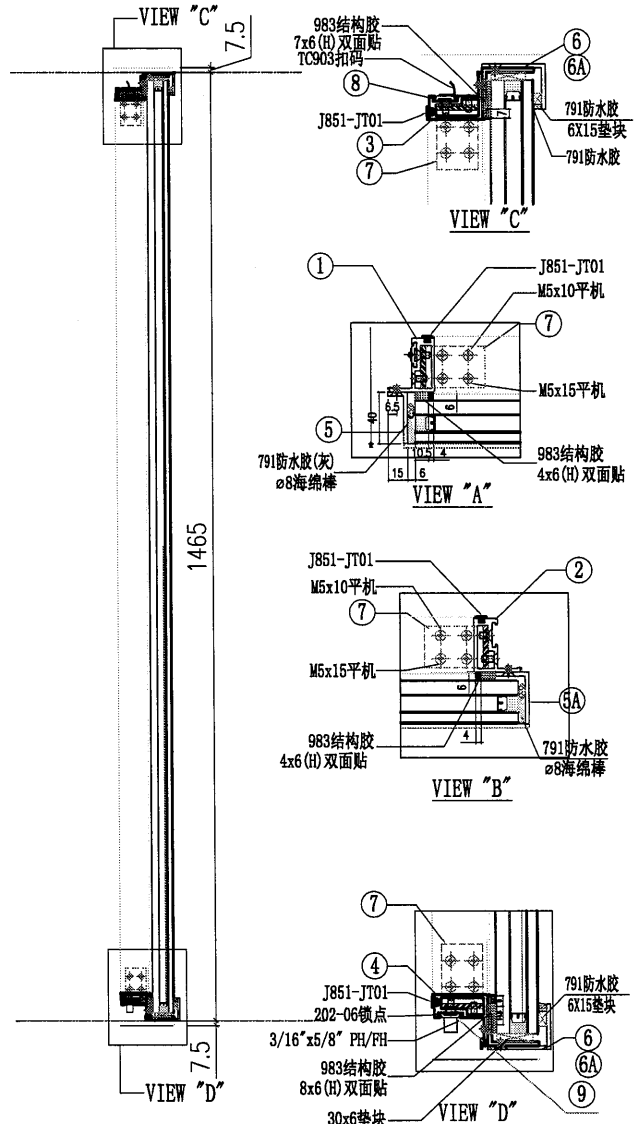
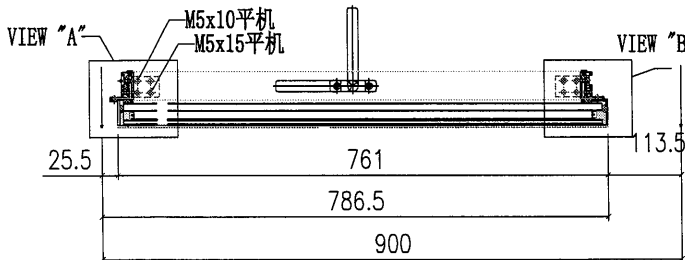
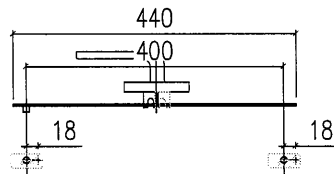
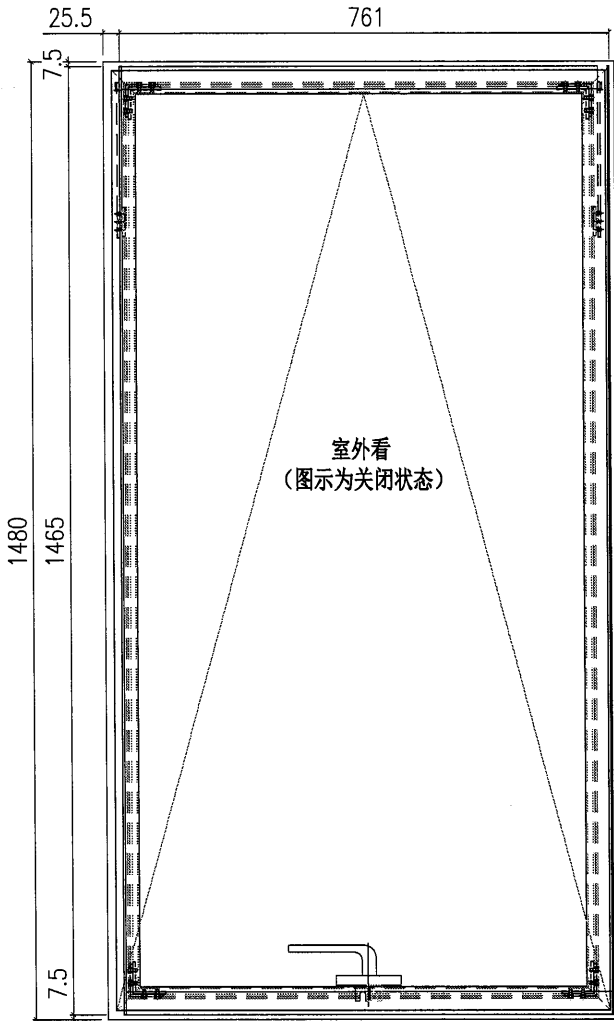

序号	料号	名称	长度	数量	加工编号
1	X85741	窗玉边企料	1453	1	853-Y2-1
2	X85741	窗玉边企料	1453	1	853-Y2-2A
3	X85741	窗玉顶横料	767	1	853-Y2-4
4	X85741	窗玉底横料	767	1	853-Y2-7
5		档边铝角	1457	1	853-F1-1
5A		档边铝角	1457	1	853-F1-2
6		档边铝角	753	2	853-F1-6-1
6A		档边铝角	761	2	853-F2-4-1
7	50*50*4铝角	组角码	32	4	853-M1-1
8	X84504	垫块	38	2	853-M1-4
9	X84505	拉巴	440	1	853-M1-3

名稱	窗玉組裝圖	制圖	林仁安	2021-06-29	修改	
材料	X85702	復核			日期	
顏色	待定	批准			圖號	J853-CE-4

	<b>美特铝质</b> 有限公司 MIDI Aluminium Fabricator Ltd.	数量: 2幅
工程號	J853	地盤 香港延坪道 VMU

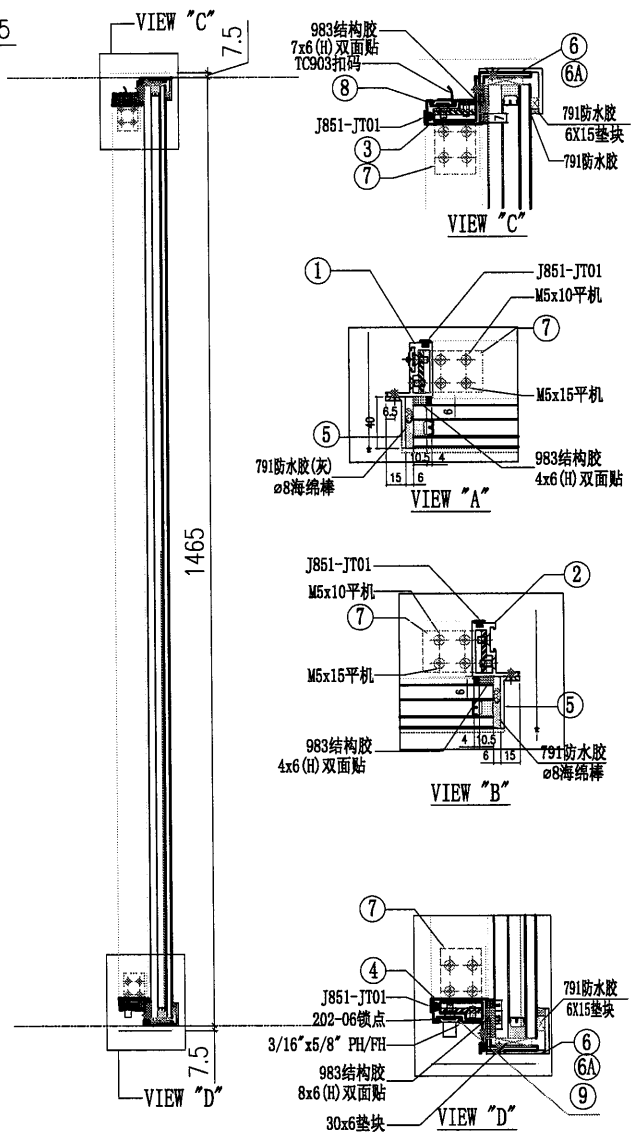
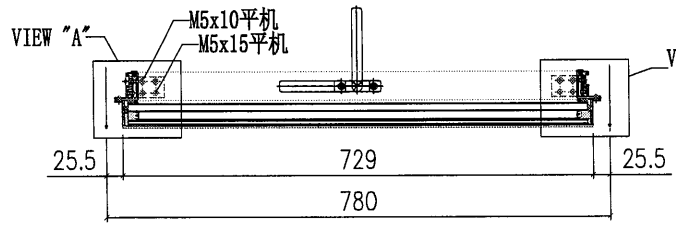
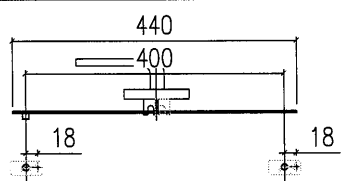
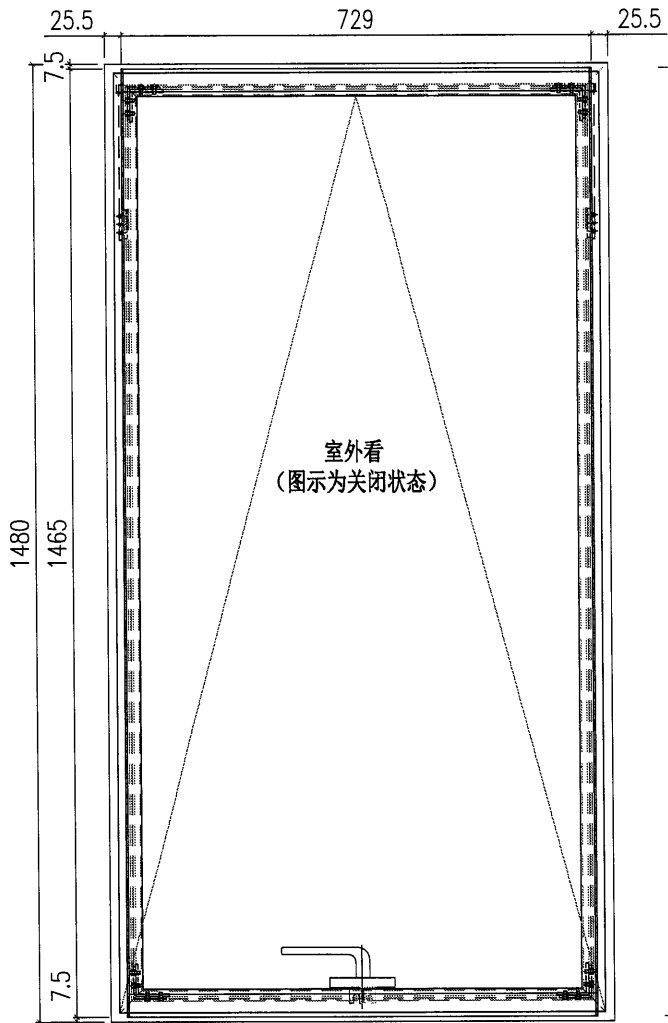

序号	料号	名称	长度	数量	加工编号
1	X85741	窗玉边企料	1453	1	853-Y2-1
2	X85741	窗玉边企料	1453	1	853-Y2-2
3	X85741	窗玉顶横料	753	1	853-Y2-5
4	X85741	窗玉底横料	753	1	853-Y2-8
5		档边铝角	1457	2	853-F1-1
6		档边铝角	721	2	853-F1-7
6A		档边铝角	729	2	853-F2-5
7	50*50*4 铝角	组角码	32	4	853-M1-1
8	X84504	垫块	38	2	853-M1-4
9	X84505	拉巴	440	1	853-M1-3

名稱	窗玉組裝圖	制圖	林仁安	2021-06-29	修改	
材料	X85702	復核			日期	
顏色	掙	批准			圖號	J853-CE-5

(13)

EG-DWG3

美特鋁質有限公司  
MIDI Aluminium Fabricator Ltd.

数量:4支

工程號 J853 地盤 香港延坪道 VMU

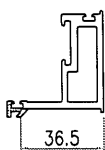
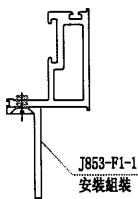
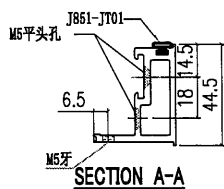
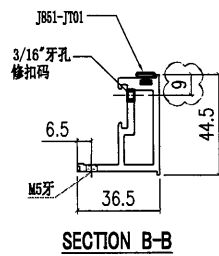
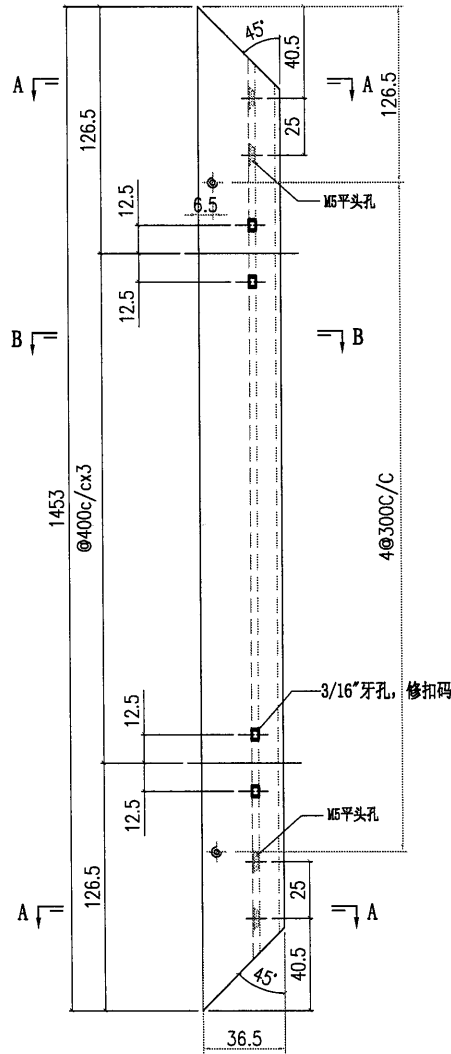

阴影部分整支削去

名稱	窗玉料加工圖	制圖	林仁安	2021-06-29	修改		
材料	X85741	復核			日期		
顏色	特定	批准			圖號	J853-Y1-1	

14

EG-DWG3

美特鋁質 有限公司  
MIDI Aluminium Fabricator Ltd.

數量: 4支

工程號 J853 地盤 香港延坪道 VMU

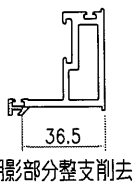
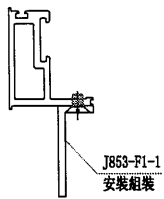
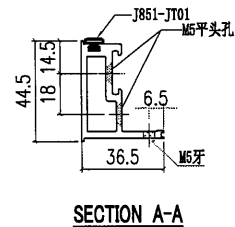
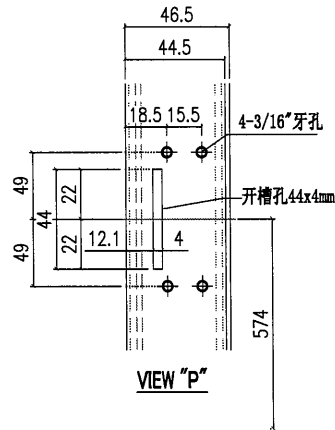
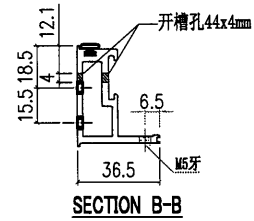
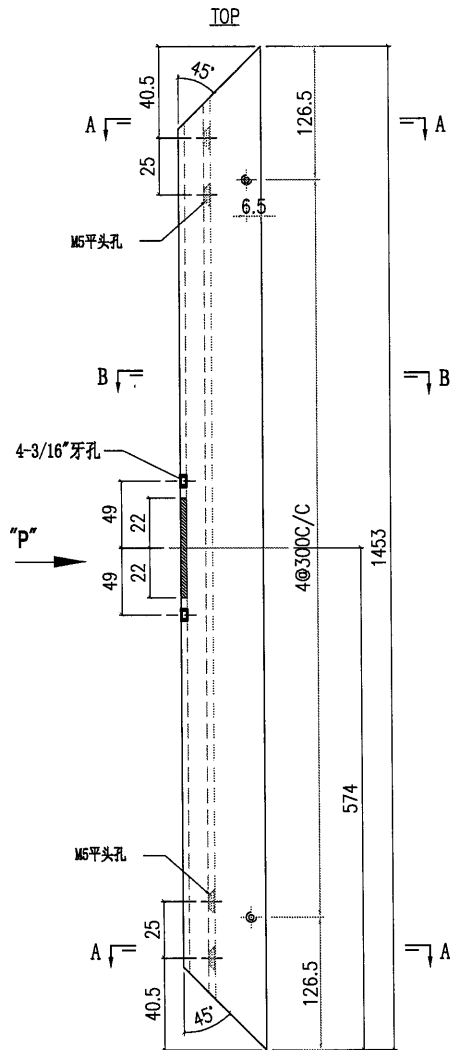

名稱	窗玉料加工圖	制圖	林仁安	2021-06-29	修改		
材料	X85741	復核			日期		
顏色	待定	批准			圖號	J853-Y1-2	

15

EG-DWG3



美特鋁質 有限公司  
MIDI Aluminium Fabricator Ltd.

数量: 2支

工程號 J853 地盤 香港延坪道 VMU

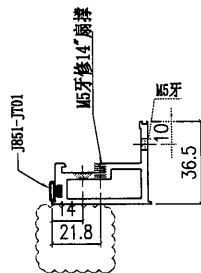
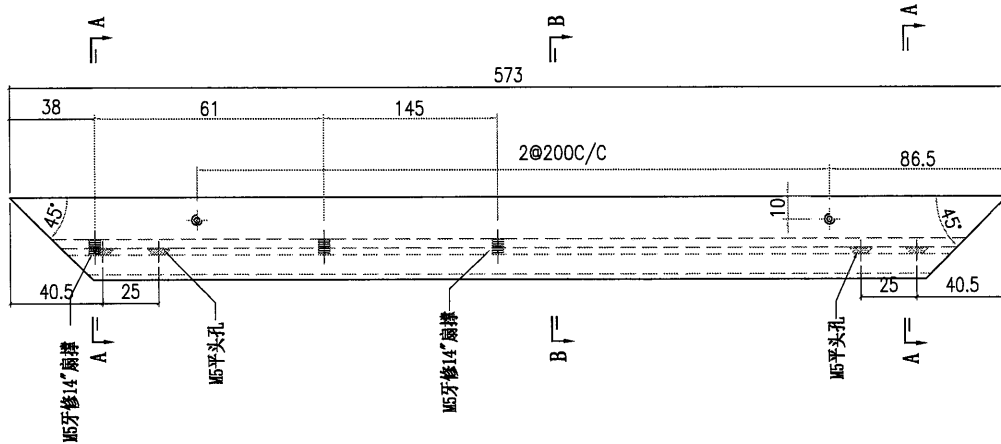

SECTION B-B

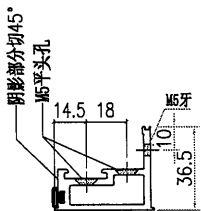

SECTION A-A

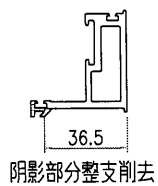
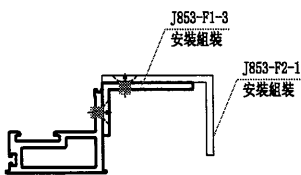

名稱	窗玉料加工圖	制圖	林仁安	2021-06-29	修改		
材料	X85741	復核			日期		
顏色	待定	批准			圖號	J853-Y1-3	

16

EG-DWG3

美特鋁質 有限公司  
MIDI Aluminium Fabricator Ltd.

数量: 2支

工程號 J853 地盤 香港延坪道 VMU

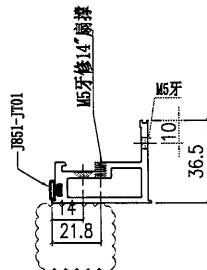
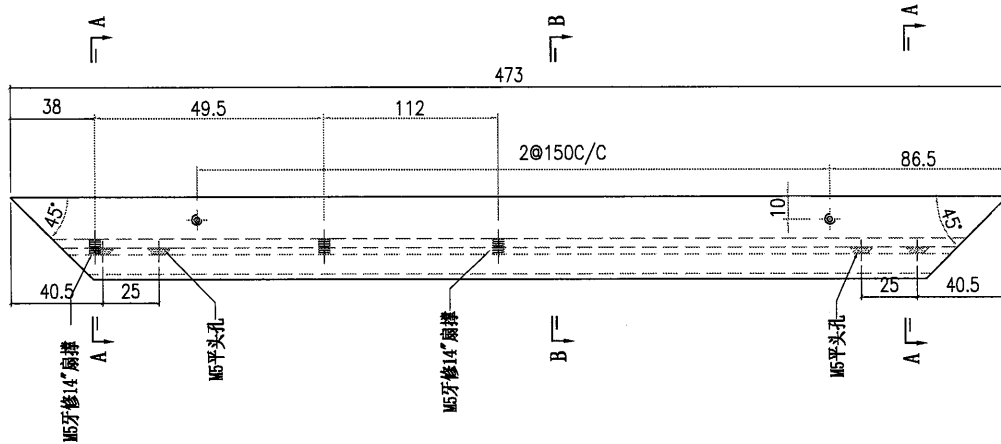

SECTION B-B

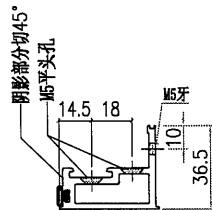

SECTION A-A

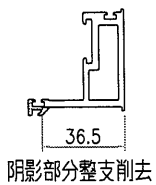
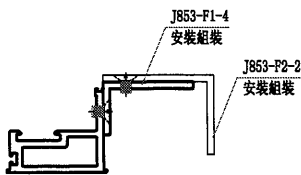

名稱	窗玉料加工圖	制圖	林仁安	2021-06-29	修改		
材料	X85741	復核			日期		
顏色	待定	批准			圖號	J853-Y1-4	

(17)

EG-DWG3



美特鋁質 有限公司  
MIDI Aluminium Fabricator Ltd.

数量: 2支

工程號 | J853 | 地盤 | 香港延坪道 VMU

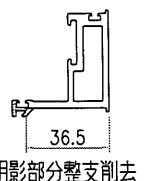
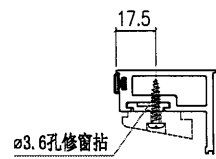
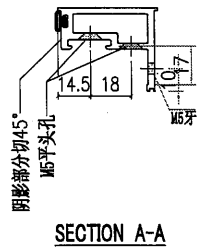
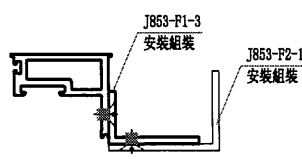
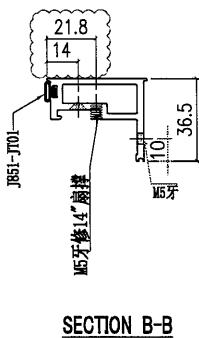
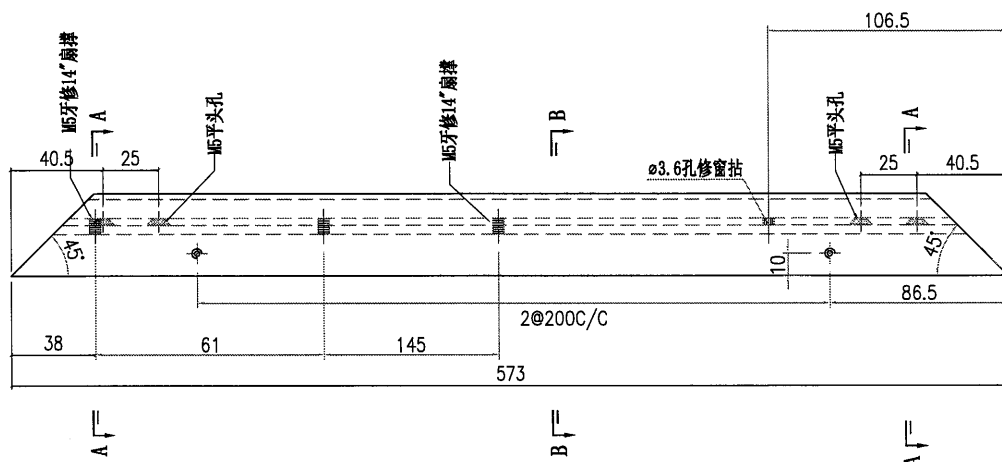

名稱	窗玉料加工圖	制圖	林仁安	2021-06-29	修改		
材料	X85741	復核			日期		
顏色	待定	批准			圖號	J853-Y1-5	

18

EG-DWG3



美特鋁質有限公司  
MIDI Aluminium Fabricator Ltd.

数量: 2支

工程號 J853 地盤 香港延坪道 VMU

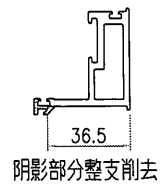
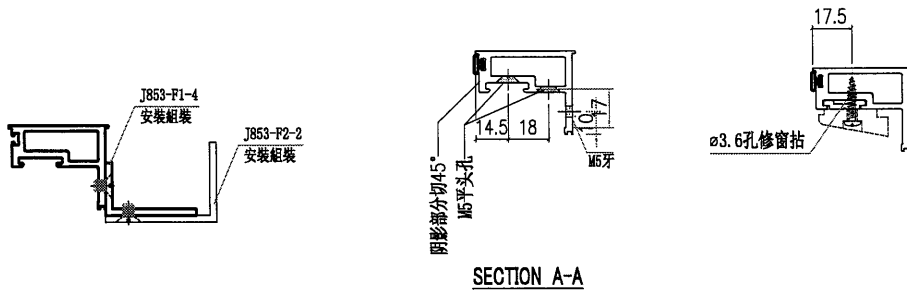
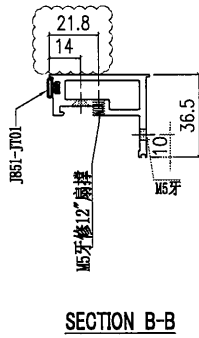
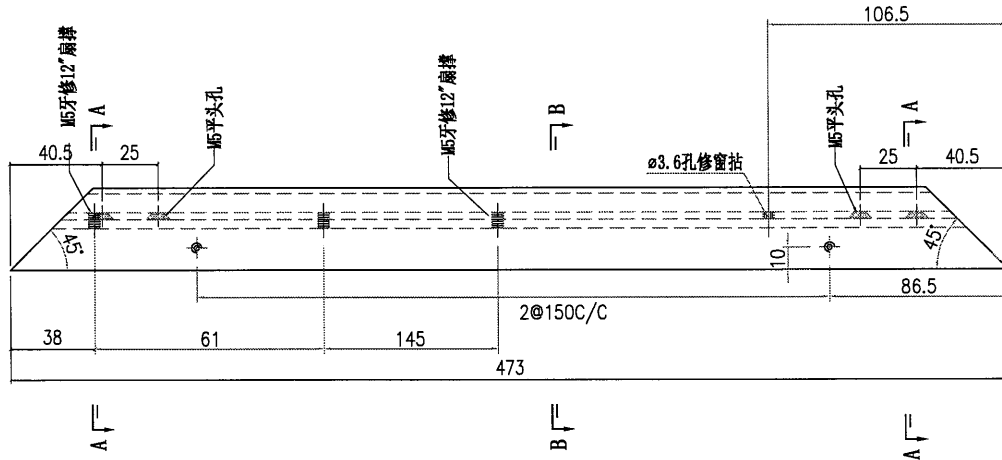

名稱	窗玉料加工圖	制圖	林仁安	2021-06-29	修改		
材料	X85741	復核			日期		
顏色	待定	批准			圖號	J853-Y1-6	

美特鋁質有限公司  
MIDI Aluminium Fabricator Ltd.

数量: 6支

工程號 J853 地盤 香港延坪道 VMU

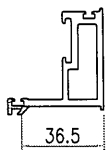
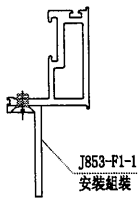
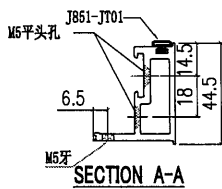
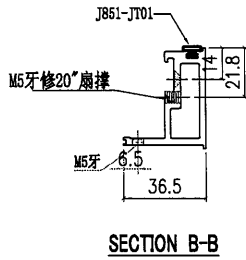
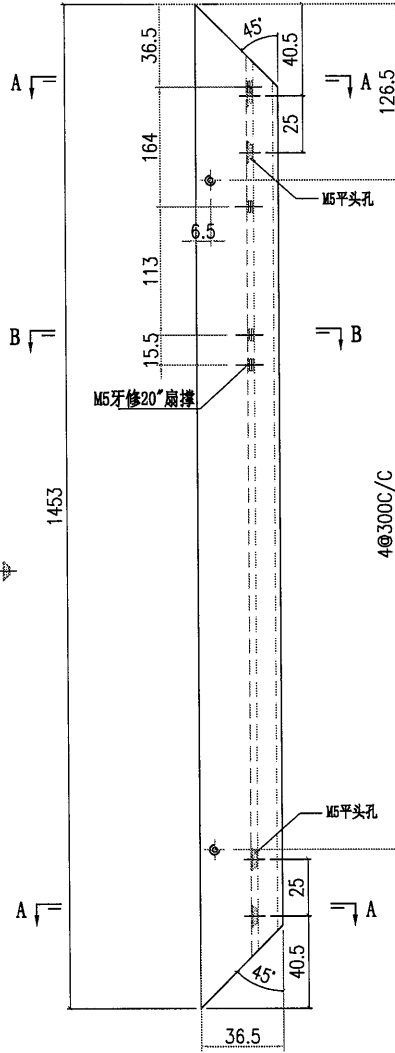

阴影部分整支削去

名稱	窗玉料加工圖	制圖	林仁安	2021-06-29	修改		
材料	X85741	復核			日期		
顏色	待定	批准			圖號	J853-Y2-1	



美特鋁質 有限公司  
MIDI Aluminium Fabricator Ltd.

數量:4支

工程號 J853 地盤 香港延坪道 VMU

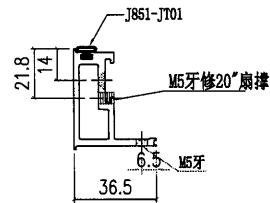
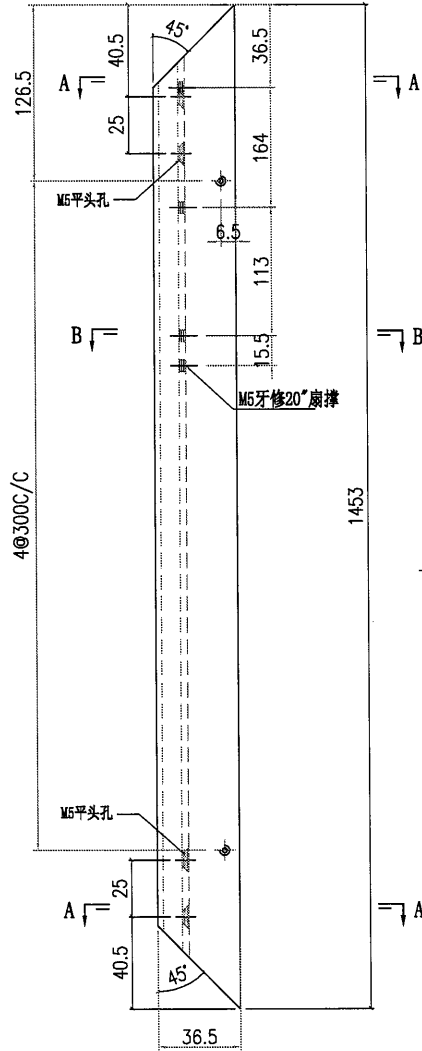

SECTION B-B

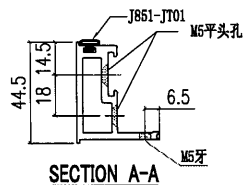

SECTION A-A

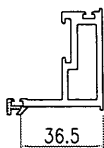
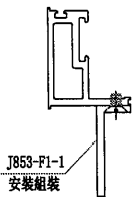

阴影部分整支削去

名稱	窗玉料加工圖	制圖	林仁安	2021-06-29	修改		
材料	X85741	復核			日期		
顏色	待定	批准			圖號	J853-Y2-2	

(21)

EG-DWG3



美特鋁質 有限公司  
MIDI Aluminium Fabricator Ltd.

数量: 2支

工程號 J853 地盤 香港延坪道 VMU

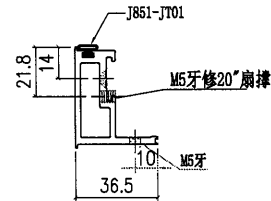
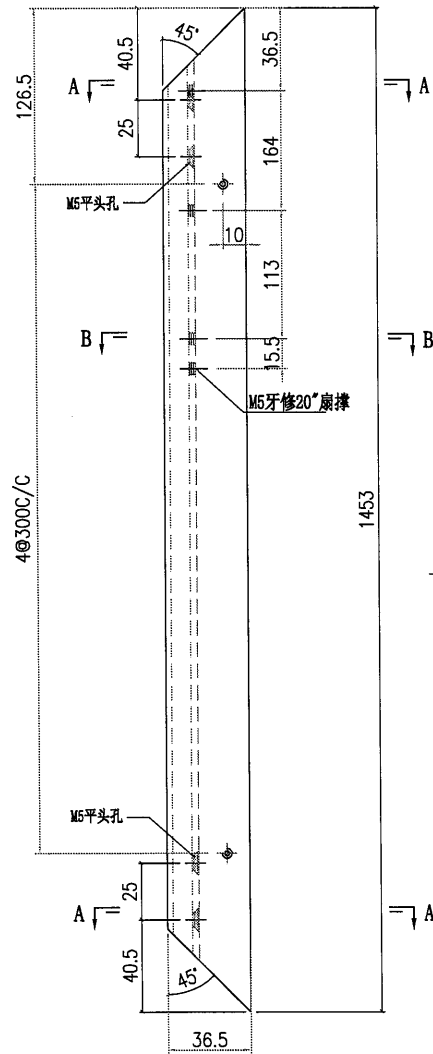

SECTION B-B

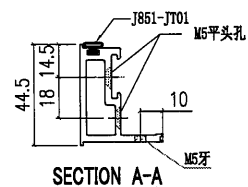

SECTION A-A

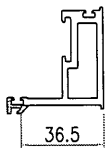
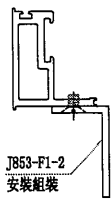

阴影部分整支削去

名稱	窗玉料加工圖	制圖	林仁安	2021-06-29	修改		
材料	X85741	復核			日期		
顏色	待定	批准			圖號	J853-Y2-2A	

22

EG-DWG3



美特鋁質 有限公司  
MIDI Aluminium Fabricator Ltd.

数量: 2支

工程號 J853 地盤 香港延坪道 VMU

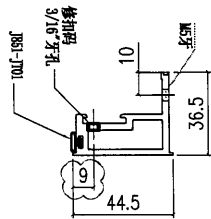
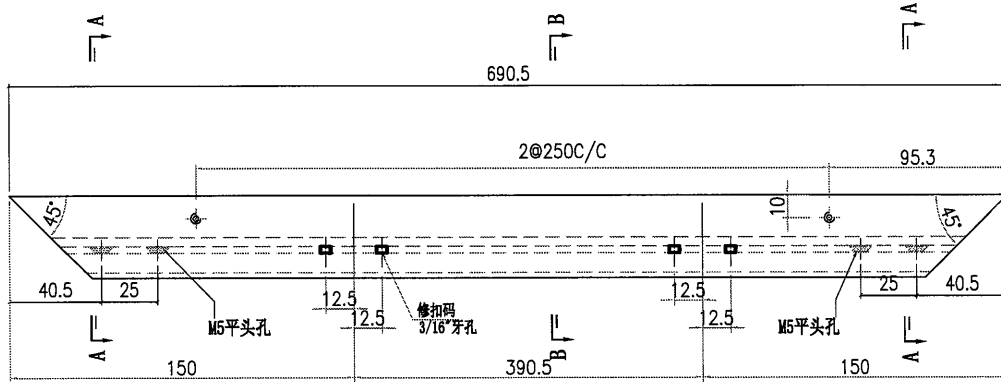

SECTION B-B

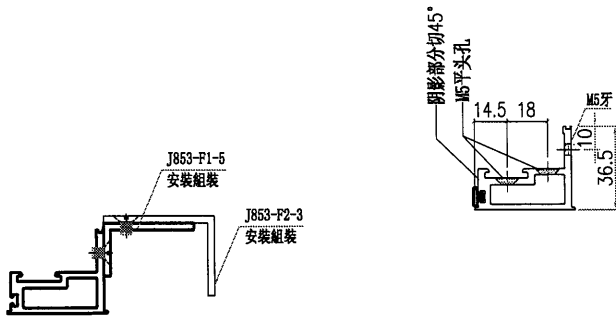

SECTION A-A

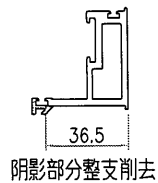

名稱	窗玉料加工圖	制圖	林仁安	2021-06-29	修改		
材料	X85741	復核			日期		
顏色	待定	批准			圖號	J853-Y2-3	

23

EG-DWG3



**美特鋁質** 有限公司  
 MIDI Aluminium Fabricator Ltd.

工程號	J853	地盤	香港延坪道 VMU
-----	------	----	-----------

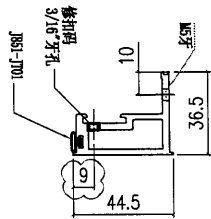
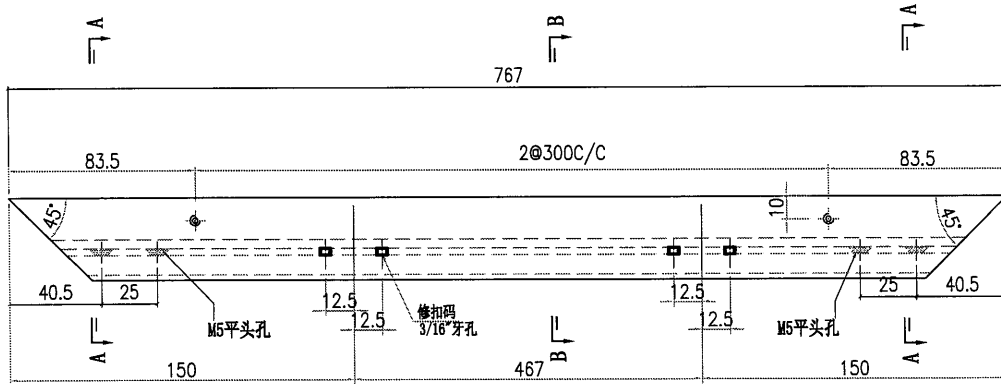
数量: 2支

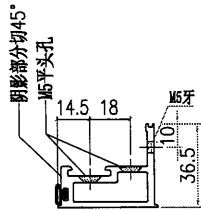

SECTION B-B



SECTION A-A

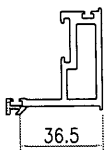
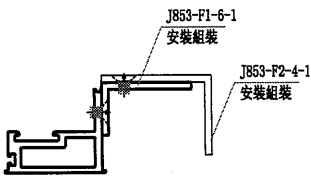

阴影部分整支削去

名稱	窗玉料加工圖	制圖	林仁安	2021-06-29	修改		
材料	X85741	復核			日期		
顏色	待定	批准			圖號	J853-Y2-4	

24

EG-DWG3



美特鋁質有限公司  
MIDI Aluminium Fabricator Ltd.

数量: 2支

工程號 J853 地盤 香港延坪道 VMU

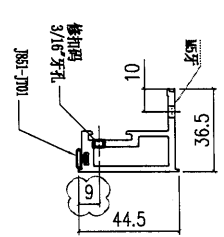
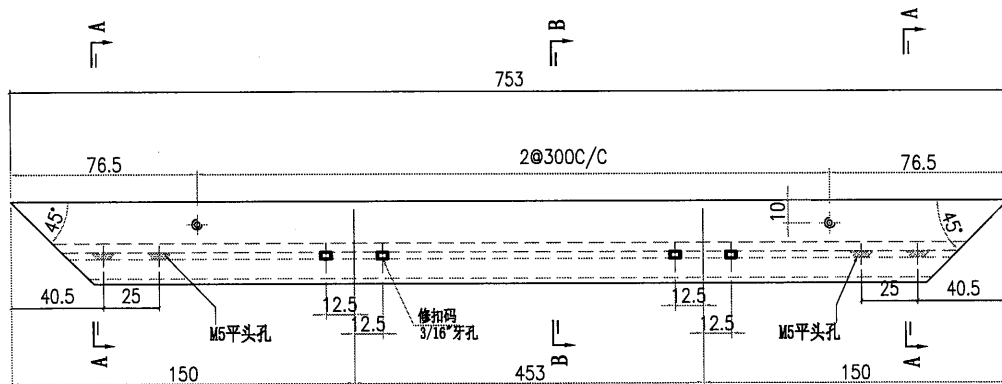

SECTION B-B

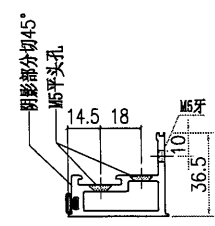

SECTION A-A

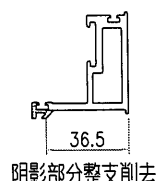
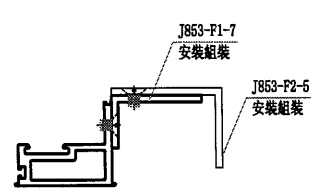

名稱	窗玉料加工圖	制圖	林仁安	2021-06-29	修改		
材料	X85741	復核			日期		
顏色	待定	批准			圖號	J853-Y2-5	

25

# EG-DWG3



美特鋁質有限公司  
MIDI Aluminium Fabricator Ltd.

数量: 2支

工程號 J853 地盤 香港延坪道 VMU

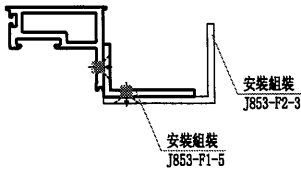
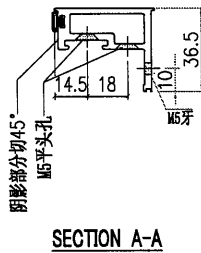
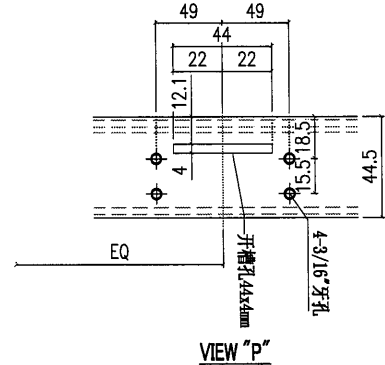
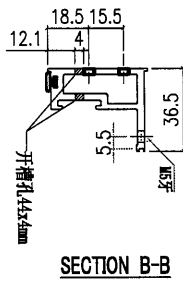
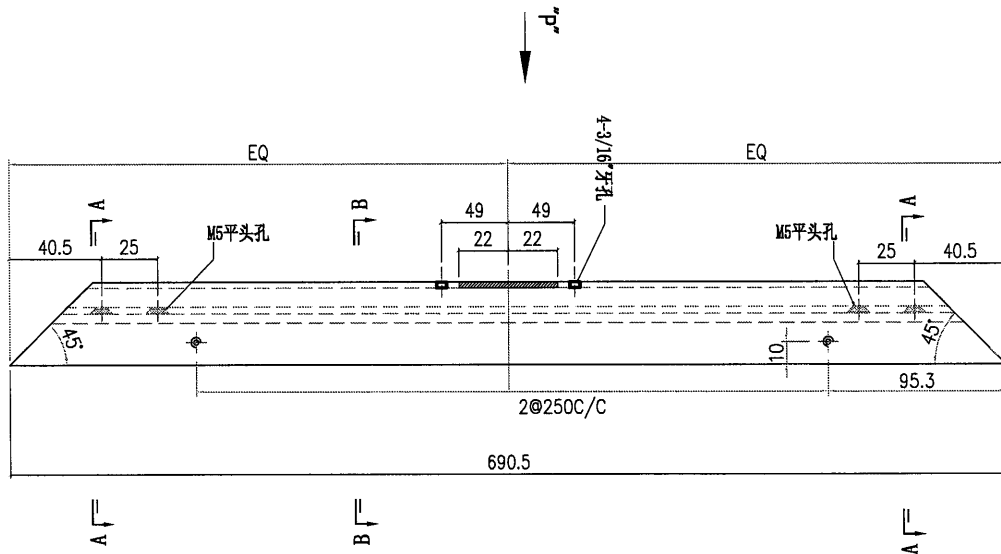

阴影部分整支削去

名稱	窗玉料加工圖	制圖	林仁安	2021-06-29	修改		
材料	X85741	復核			日期		
顏色	待定	批准			圖號	J853-Y2-6	

26

EG-DWG3



美特鋁質 有限公司  
MIDI Aluminium Fabricator Ltd.

数量: 2支

工程號 J853 地盤 香港延坪道 VMU

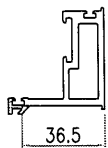
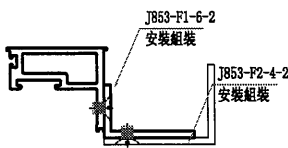
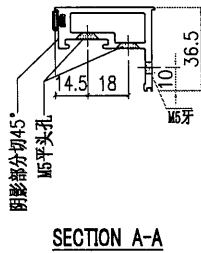
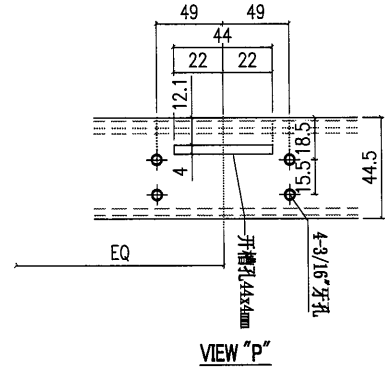
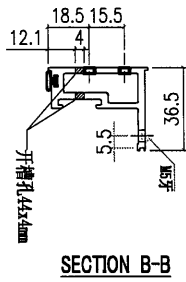
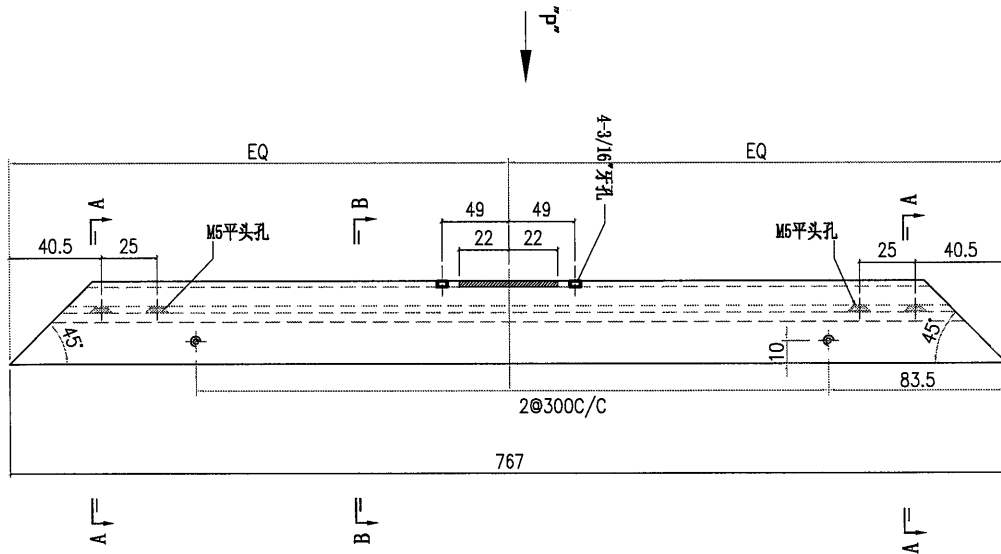

阴影部分整支削去

名稱	窗玉料加工圖	制圖	林仁安	2021-06-29	修改		
材料	X85741	復核			日期		
顏色	待定	批准			圖號	J853-Y2-7	

27

EG-DWG3

美特鋁質有限公司  
MIDI Aluminium Fabricator Ltd.

数量: 2支

工程號 J853 地盤 香港延坪道 VMU

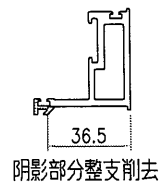
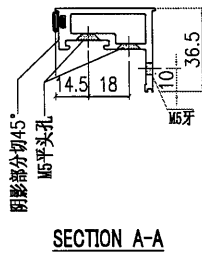
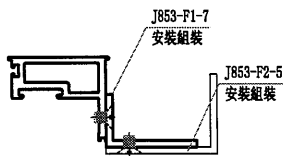
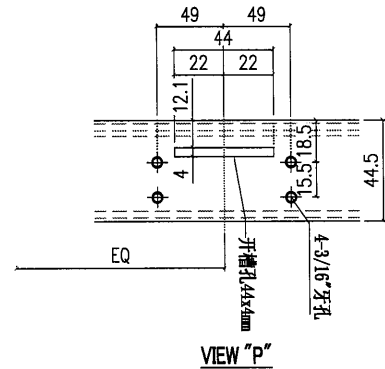
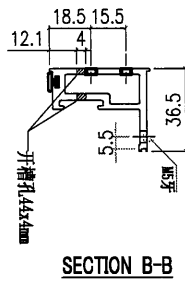
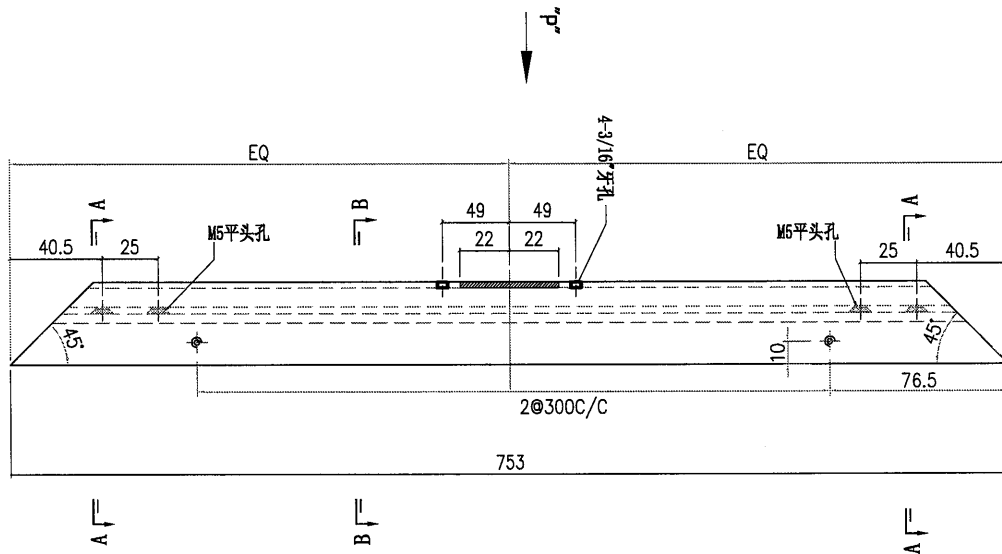

名稱	窗玉料加工圖	制圖	林仁安	2021-06-29	修改		
材料	X85741	復核			日期		
顏色	待定	批准			圖號	J853-Y2-8	

EG-DWG3



美特鋁質 有限公司  
MIDI Aluminium Fabricator Ltd.

数量: 18支

工程號 J853 地盤 香港延坪道 VMU

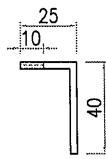
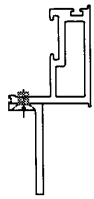
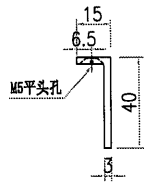
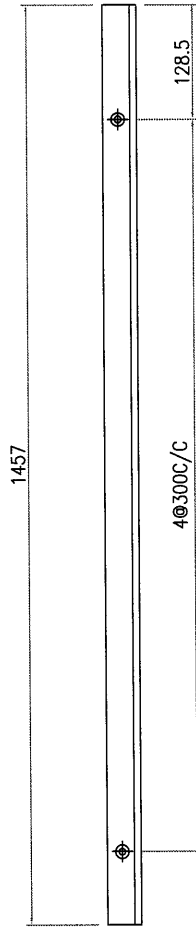

阴影部分整支削去

名稱	窗玉邊企輔料	制圖	林仁安	2021-06-29	修改		
材料	40*25*3鋁角	復核			日期		
顏色	待定	批准			圖號	J853-F1-1	

(29)

EG-DWG3

美特鋁質 有限公司  
MIDI Aluminium Fabricator Ltd.

数量: 2支

工程號 J853 地盤 香港延坪道 VMU

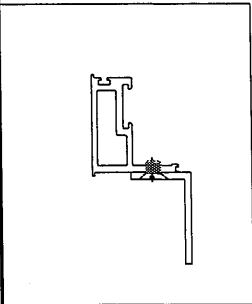
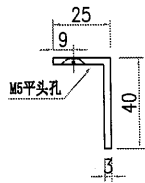
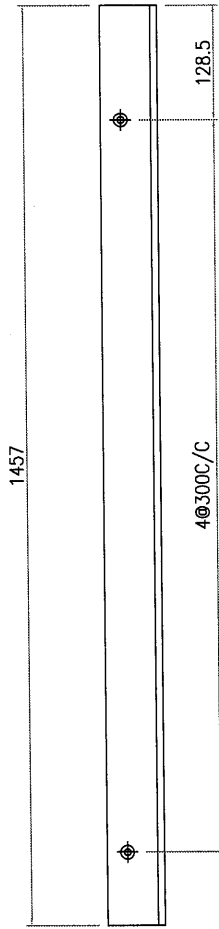

名稱	窗玉邊企輔料	制圖	林仁安	2021-06-29	修改		
材料	40*25*3鋁角	復核			日期		
顏色	待定	批准			圖號	J853-F1-2	

30

EG-DWG3



美特鋁質 有限公司  
MIDI Aluminium Fabricator Ltd.

数量:4支

工程號	J853	地盤	香港延坪道 VMU
-----	------	----	-----------

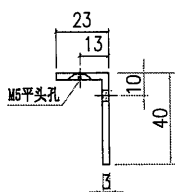
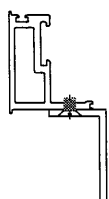
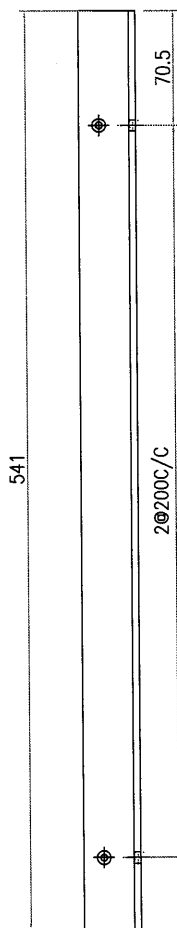

名稱	窗玉邊企輔料	制圖	林仁安	2021-06-29	修改		
材料	40*25*3鋁角	復核			日期		
顏色	待定	批准			圖號	J853-F1-3	

31

EG-DWG3



美特鋁質 有限公司  
MIDI Aluminium Fabricator Ltd.

数量: 4支

工程號	J853	地盤	香港延坪道 VMU
-----	------	----	-----------

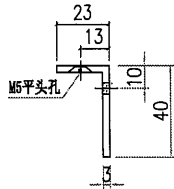
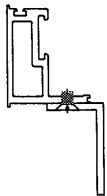
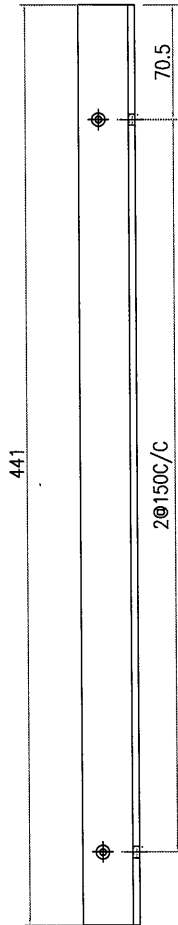

名稱	窗玉邊企輔料	制圖	林仁安	2021-06-29	修改		
材料	40*25*3鋁角	復核			日期		
顏色	待定	批准			圖號	J853-F1-4	

32

# EG-DWG3



美特鋁質 有限公司  
MIDI Aluminium Fabricator Ltd.

数量: 4支

工程號

J853

地盤

香港延坪道 VMU

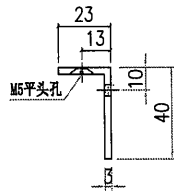
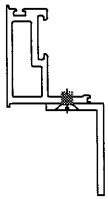
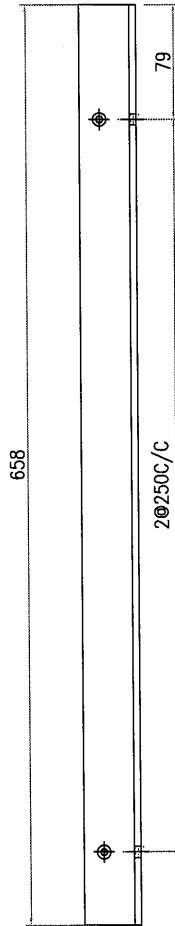

名稱	窗玉邊企輔料	制圖	林仁安	2021-06-29	修改		
材料	40*25*3鋁角	復核			日期		
顏色	待定	批准			圖號	J853-F1-5	

33

# EG-DWG3



美特鋁質 有限公司  
MIDI Aluminium Fabricator Ltd.

工程號	J853	地盤	香港延坪道 VMU
-----	------	----	-----------

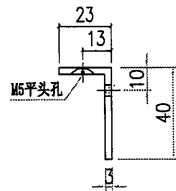
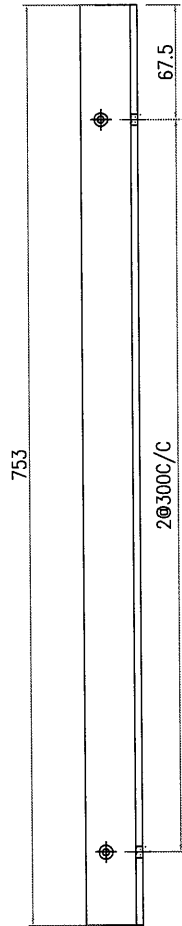

数量:2支  
F1-6-1

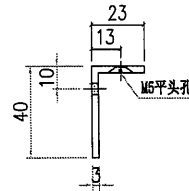
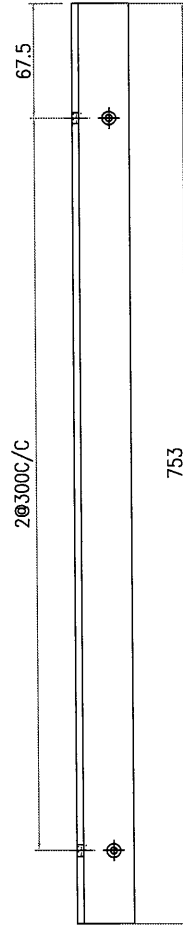

数量:2支  
F1-6-2

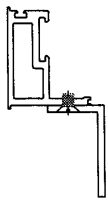

名稱	窗玉邊企輔料	制圖	林仁安	2021-06-29	修改		
材料	40*25*3鋁角	復核			日期		
顏色	待定	批准			圖號	J853-F1-6	

34

EG-DWG3



美特鋁質 有限公司  
MIDI Aluminium Fabricator Ltd.

数量: 4支

工程號	J853	地盤	香港延坪道 VMU
-----	------	----	-----------

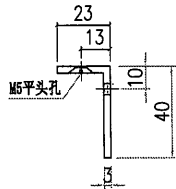
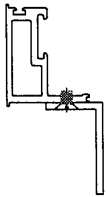
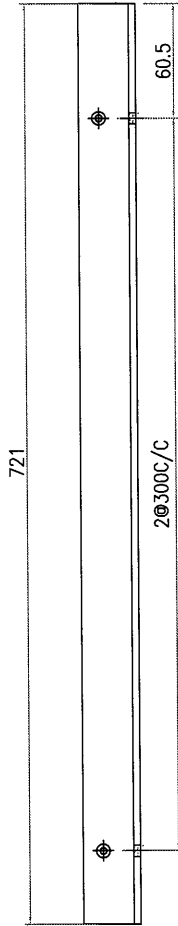

名稱	窗玉邊企輔料	制圖	林仁安	2021-06-29	修改		
材料	40*25*3鋁角	復核			日期		
顏色	待定	批准			圖號	J853-F1-7	

35

EG-DWG3



美特鋁質 有限公司  
MIDI Aluminium Fabricator Ltd.

数量:4支

工程號	J853	地盤	香港延坪道 VMU
-----	------	----	-----------

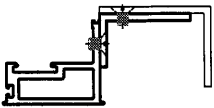
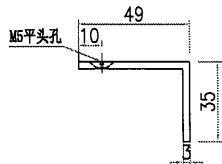
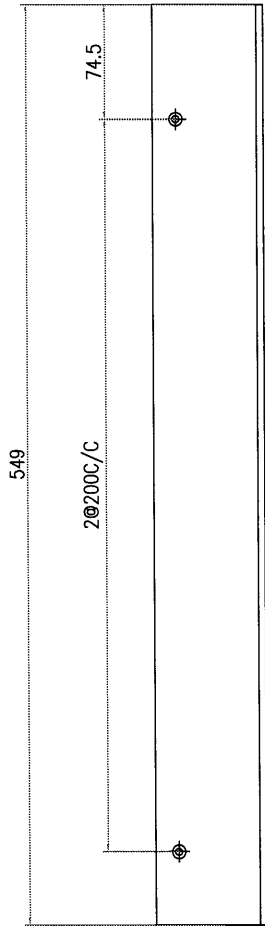

阴影部分整支削去

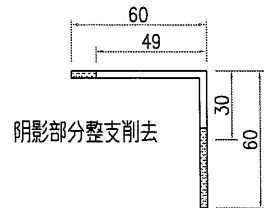

名稱	窗玉邊企輔料	制圖	林仁安	2021-06-29	修改		
材料	60*60*3鋁角	復核			日期		
顏色	待定	批准			圖號	J853-F2-1	



美特鋁質 有限公司  
MIDI Aluminium Fabricator Ltd.

数量:4支

工程號 J853 地盤 香港延坪道 VMU

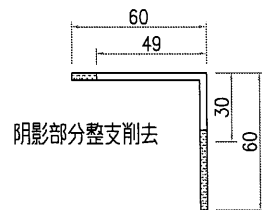
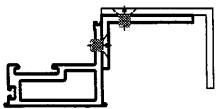
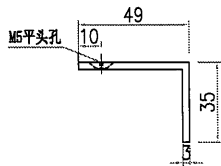
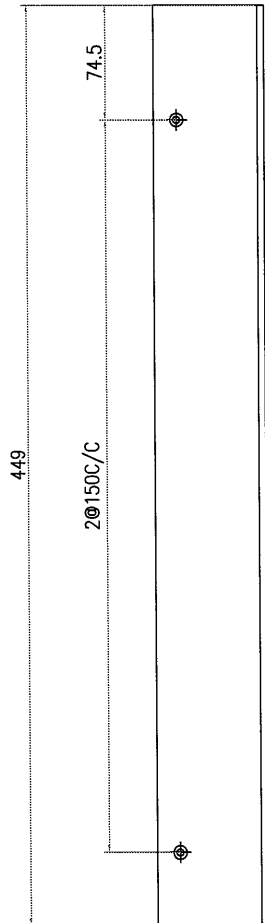

阴影部分整支削去

名稱	窗玉邊企輔料	制圖	林仁安	2021-06-29	修改		
材料	60*60*3鋁角	復核			日期		
顏色	待定	批准			圖號	J853-F2-2	

37

# EG-DWG3



美特鋁質 有限公司  
MIDI Aluminium Fabricator Ltd.

数量: 4支

工程號

J853

地盤

香港延坪道 VMU

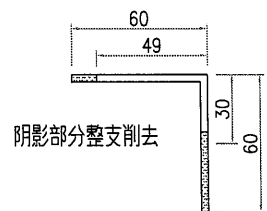
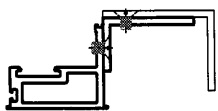
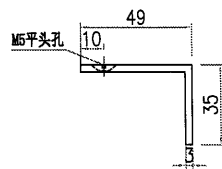
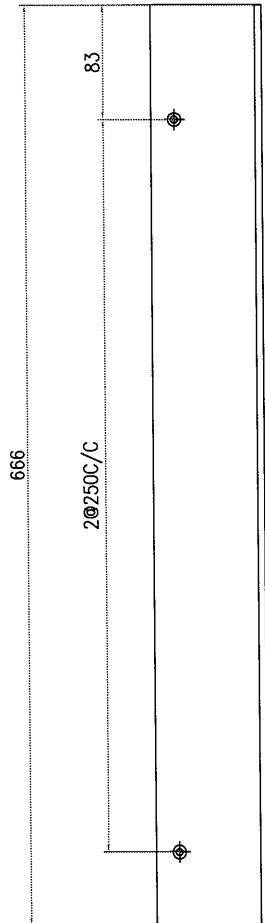

阴影部分整支削去

名稱	窗玉邊企輔料	制圖	林仁安	2021-06-29	修改		
材料	60*60*3鋁角	復核			日期		
顏色	待定	批准			圖號	J853-F2-3	

38

EG-DWG3



美特鋁質 有限公司  
MIDI Aluminium Fabricator Ltd.

工程號 J853 地盤 香港延坪道 VMU

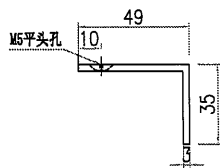
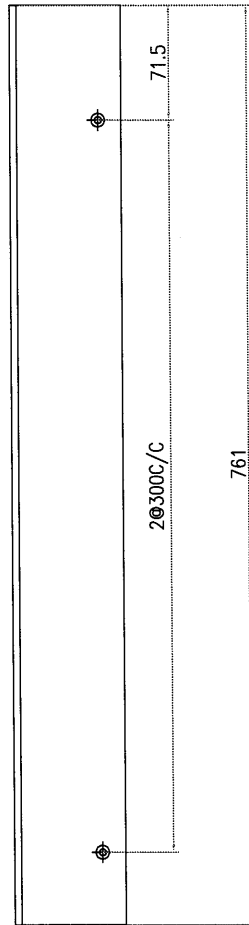
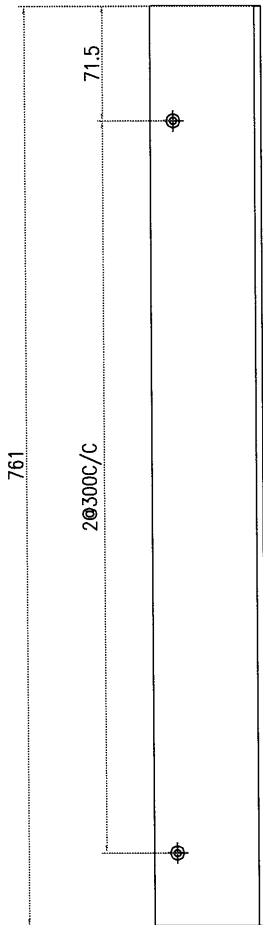

数量:2支  
F2-4-1

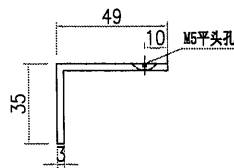

数量:2支  
F2-4-2

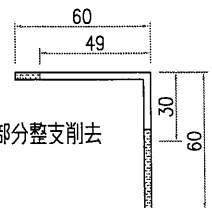
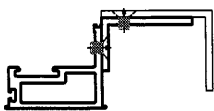

阴影部分整支削去

阴影部分整支削去

名稱	窗玉邊企輔料	制圖	林仁安	2021-06-29	修改		
材料	60*60*3鋁角	復核			日期		
顏色	待定	批准			圖號	J853-F2-4	

39

# EG-DWG3



美特鋁質 有限公司  
MIDI Aluminium Fabricator Ltd.

数量: 4支

工程號	J853	地盤	香港延坪道 VMU
-----	------	----	-----------

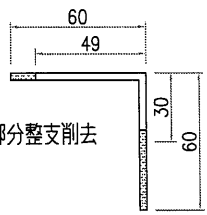
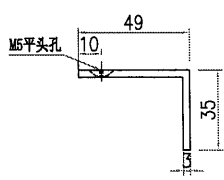
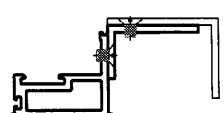
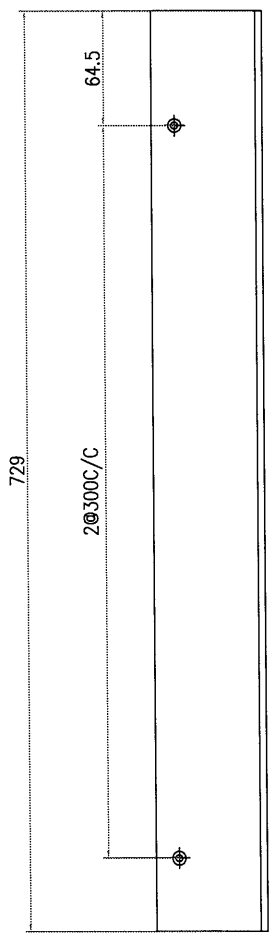

阴影部分整支削去

阴影部分整支削去

名稱	窗玉邊企輔料	制圖	林仁安	2021-06-29	修改		
材料	60*60*3鋁角	復核			日期		
顏色	待定	批准			圖號	J853-F2-5	

40

EG-DWG3



美特鋁質 有限公司  
MIDI Aluminium Fabricator Ltd.

数量: 50支

工程號	J853	地盤	香港延坪道 VMU
-----	------	----	-----------

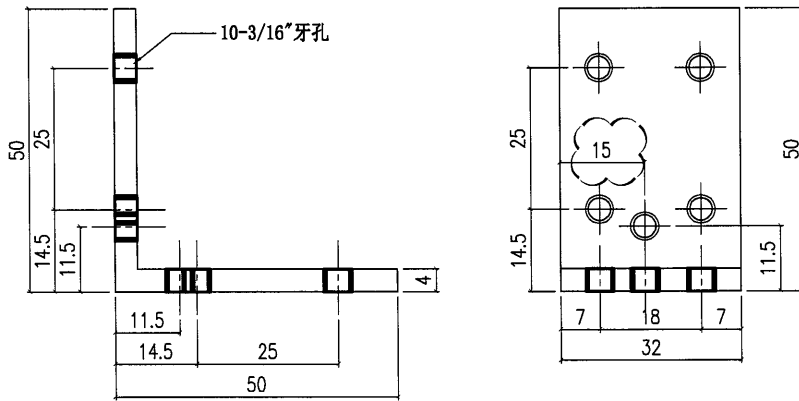

名稱	組角碼	制圖	林仁安	2021-06-29	修改			
材料	50*50*4鋁角	復核			日期			
顏色	待定	批准			圖號	J853-M1-1		

42

EG-DWG3



美特鋁質 有限公司  
MIDI Aluminium Fabricator Ltd.

数量: 6支

工程號	J853	地盤	香港延坪道 VMU
-----	------	----	-----------

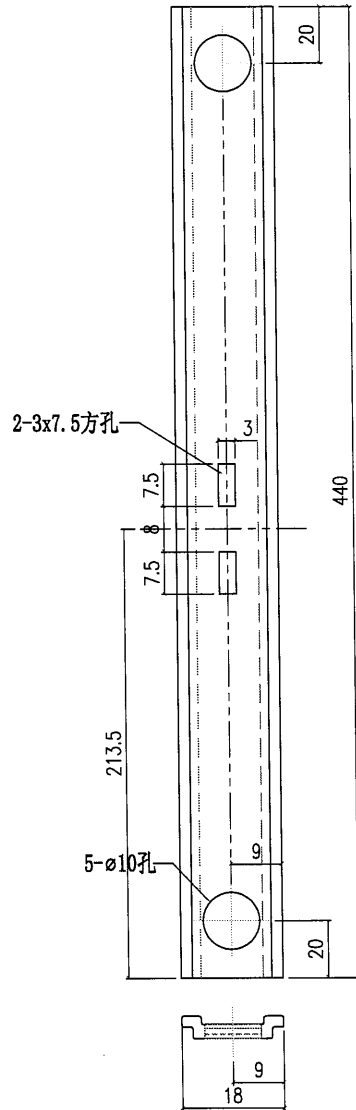

名稱	窗玉拉巴	制圖	林仁安	2021-06-29	修改		
材料	X84504	復核			日期		
顏色	待	批准			圖號	J853-M1-3	

43

EG-DWG3



美特鋁質 有限公司  
MIDI Aluminium Fabricator Ltd.

数量: 40支

工程號	J853	地盤	香港延坪道 VMU
-----	------	----	-----------

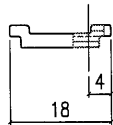
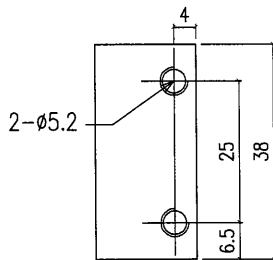

名稱	墊巴	制圖	林仁安	2021-06-29	修改			
材料	X84504	復核			日期			
顏色	待定	批准			圖號	J853-M1-4		