

工程指示 / 要求簡箋(E.I.)

工程指示編號：EI/ 3558 /21 修改版次：B
 工程編號：J853 工程名稱：延坪道
 工程項目：VMU單元件 廠用鋁料
 收件人：生統 發件人：Joe Chan 日期：5/7/2021

要求提供 / 確認 事項：

- | | | |
|------------------------------------|-------------------------------------|-------------------------------|
| <input type="checkbox"/> 初步鋁料 B.M. | <input type="checkbox"/> 加工拆圖，然後生產 | <input type="checkbox"/> 尺寸表 |
| <input type="checkbox"/> 正式鋁料 B.M. | <input type="checkbox"/> 技術上資料 / 指示 | <input type="checkbox"/> 報價 |
| <input type="checkbox"/> 配件 B.M. | <input type="checkbox"/> 樣辦或貨品說明書 | <input type="checkbox"/> 分判合約 |
| <input type="checkbox"/> 其他：_____ | | |

內容：

附上更新拆圖 (Full set)，請依附件資料
 加工廠用橫企料 (可用任何顏色鋁料/MIL料)

請在 20/7/2021 前完成上列要求。

附有關圖紙 / 文件：

共 59 頁

以上項目為：

- 原合約工程包 原合約工程加 / 減賬 新工程報價

原因：-

分發東莞各部門：

- () 生產技術總監 連附件 () 技術部 連附件 () 生產部 連附件 () 機械設計部 連附件
 () 採購部 連附件 () 生產統籌部 連附件 () 報關組 連附件 () 其他 _____ 連附件

分發香港各部門：

- () 行政部 連附件 () 會計部 連附件 () 統籌部 連附件 () 工程部地盤科文 連附件
 () 採購部 連附件 () QS 部 連附件 () 維修部 連附件 () 其他 _____ 連附件

傳遞編號：

HK 1392/21

發件人簽署：

項目經理簽署：

P.P.



鋁材開料總表

工程號碼: J853 vmu 工程名稱: J853 vmu

序號	鋁料編號	名稱	表面處理		開料長度	實用長料總數量		浪費率(%)
			顏色	層厚		支數	長度	
5	100x50x6	鋁槽			4350	12	52200	10.09
7	17x15x3	鋁角			6000	6	36000	33.08
8	50x5	鋁巴			5500	6	33000	43.56
9	20x4	鋁巴			5800	6	34800	46.48
10	80x40x4	鋁槽			4900	6	29400	36.65
11	155x65x4	鋁通			4500	3	13500	26.87
12	60x30x3	鋁通			5800	1	5800	68.24
13	45x25x5	鋁角			5800	2	11600	38.63
14	32x25x3	鋁角			5800	2	11600	38.63
15	50x50x5	鋁角			4500	2	9000	19.33
16	75x45x5	鋁通			5300	2	10600	17.17
17	X85723				5500	2	11000	35.28
18	X85724				5500	2	11000	35.28

送至：_____

由：_____

日期：_____

簡短說明：_____

工程號碼: J853 vmu, 工程名稱: J853 vmu
開料長度: 5500, 總長料支數: 2, 總開料支數: 3

鋁材開料清單 X85724

鋸片厚度(mm): 4, 料頭尾總切除(mm): 20, 浪費率(%): 35.28

窗號	編號(用料狀況)	實用長度(長料開數)	需要 支數	開料 支數	長料 支數	餘料 支數	編號(剩餘長度)
14	1-2	3080.0	2	2	2	0	1-2@(2396)x2
14	(餘料)1	907.0	1	1	0	1	1@(1485)x1

工程號碼: J853 vmu, 工程名稱: J853 vmu
 開料長度: 5500, 總長料支數: 2, 總開料支數: 3
 鋸片厚度(mm): 4, 料頭尾總切除(mm): 20, 浪費率(%): 35.28

鋁材開料清單 X85723

窗號	編號(用料狀況)	實用長度(長料開數)	需要 支數	開料 支數	長料 支數	餘料 支數	編號(剩餘長度)
13	1-2	3080.0	2	2	2	0	1-2@(2396)x2
13	(餘料)1	907.0	1	1	0	1	1@(1485)x1

工程號碼:J853 vmu, 工程名稱:J853 vmu

開料長度:5300, 總長料支數:2, 總開料支數:95

鋸片厚度(mm):4, 料頭尾總切除(mm):20, 浪費率(%):17.17

鋁材開料清單 75x45x5铝通

窗號	編號(用料狀況)	實用長度(長料開數)	需要 支數	開料 支數	長料 支數	餘料 支數	編號(剩餘長度)
12	1	148.0	20	20	1	0	1@(2240)x1
12	(餘料)1	103.0	20	20	0	1	1@(100)x1
12	(餘料)1	76.0	25	1	0	1	1@(20)x1
12	2	76.0		24	1	0	2@(3360)x1
12	(餘料)2	48.0	30	30	0	1	2@(1800)x1



15

工程號碼:J853 vmu, 工程名稱:J853 vmu

開料長度:4500, 總長料支數:2, 總開料支數:100

鋸片厚度(mm):4, 料頭尾總切除(mm):20, 浪費率(%):19.33

鋁材開料清單 50x50x5铝角

窗號	編號(用料狀況)	實用長度(長料開數)	需要 支數	開料 支數	長料 支數	餘料 支數	編號(剩餘長度)
11	1	98.5	40	40	1	0	1@(380)x1
11	(餘料)1	48.0	60	7	0	1	1@(16)x1
11	2	48.0		53	1	0	2@(1724)x1

工程號碼: J853 vmu, 工程名稱: J853 vmu
 開料長度: 5800, 總長料支數: 2, 總開料支數: 3
 鋸片厚度(mm): 4, 料頭尾總切除(mm): 20, 浪費率(%): 38.63

鋁材開料清單 32x25x3 鋁角

窗號	編號(用料狀況)	實用長度(長料開數)	需要 支數	開料 支數	長料 支數	餘料 支數	編號(剩餘長度)
10	1-2	3080.0	2	2	2	0	1-2@(2696)x2
10	(餘料)1	907.0	1	1	0	1	1@(1785)x1

工程號碼:J853 vmu, 工程名稱:J853 vmu
開料長度:5800, 總長料支數:2, 總開料支數:3
鋸片厚度(mm):4, 料頭尾總切除(mm):20, 浪費率(%):38.63

鋁材開料清單 45x25x5铝角

窗號	編號(用料狀況)	實用長度(長料開數)	需要 支數	開料 支數	長料 支數	餘料 支數	編號(剩餘長度)
9	1-2	3080.0	2	2	2	0	1-2@(2696)x2
9	(餘料)1	907.0	1	1	0	1	1@(1785)x1



工程號碼:J853 vmu, 工程名稱:J853 vmu

開料長度:5800, 總長料支數:1, 總開料支數:2

鋸片厚度(mm):4, 料頭尾總切除(mm):20, 浪費率(%):68.24

鋁材開料清單 60x30x3铝通

窗號	編號(用料狀況)	實用長度(長料開數)	需要 支數	開料 支數	長料 支數	餘料 支數	編號(剩餘長度)
8	1	907.0	2	2	1	0	1@(3958)x1



工程號碼:J853 vmu, 工程名稱:J853 vmu

開料長度:4500, 總長料支數:3, 總開料支數:6

鋸片厚度(mm):4, 料頭尾總切除(mm):20, 浪費率(%):26.87

鋁材開料清單 155x65x4铝通

窗號	編號(用料狀況)	實用長度(長料開數)	需要支數	開料支數	長料支數	餘料支數	編號(剩餘長度)
7	1-2	3080.0	2	2	2	0	1-2@(1396)x2
7	(餘料)1-2	907.0	4	2	0	2	1-2@(485)x2
7	3	907.0		2	1	0	3@(2658)x1



工程號碼: J853 vmu, 工程名稱: J853 vmu

開料長度: 4900, 總長料支數: 6, 總開料支數: 6

鋸片厚度(mm): 4, 料頭尾總切除(mm): 20, 浪費率(%): 36.65

鋁材開料清單 80x40x4铝槽

窗號	編號(用料狀況)	實用長度(長料開數)	需要 支數	開料 支數	長料 支數	餘料 支數	編號(剩餘長度)
6	1-6	3080.0	6	6	6	0	1-6@(1796)x6

工程號碼: J853 vmu, 工程名稱: J853 vmu

開料長度: 5800, 總長料支數: 6, 總開料支數: 6

鋸片厚度(mm): 4, 料頭尾總切除(mm): 20, 浪費率(%): 46.48

鋁材開料清單 20x4铝巴

窗號	編號(用料狀況)	實用長度(長料開數)	需要 支數	開料 支數	長料 支數	餘料 支數	編號(剩餘長度)
5	1-6	3080.0	6	6	6	0	1-6@(2696)x6

工程號碼:J853 vmu, 工程名稱:J853 vmu

開料長度:5500, 總長料支數:6, 總開料支數:6

鋸片厚度(mm):4, 料頭尾總切除(mm):20, 浪費率(%):43.56

鋁材開料清單 50x5铝巴

窗號	編號(用料狀況)	實用長度(長料開數)	需要支數	開料支數	長料支數	餘料支數	編號(剩餘長度)
4	1-6	3080.0	6	6	6	0	1-6@(2396)x6



工程號碼:J853 vmu, 工程名稱:J853 vmu

開料長度:6000, 總長料支數:6, 總開料支數:12

鋸片厚度(mm):4, 料頭尾總切除(mm):20, 浪費率(%):33.08

鋁材開料清單 17x15x3铝角

窗號	編號(用料狀況)	實用長度(長料開數)	需要 支數	開料 支數	長料 支數	餘料 支數	編號(剩餘長度)
3	1-6	3080.0	6	6	6	0	1-6@(2896)x6
3	(餘料)1-2	907.0	6	6	0	2	1-2@(163)x2

工程號碼: J853 vmu, 工程名稱: J853 vmu

開料長度: 4350, 總長料支數: 12, 總開料支數: 68

鋁材開料清單 100x50x6 铝槽

鋸片厚度(mm): 4, 料頭尾總切除(mm): 50, 浪費率(%): 10.09

窗號	編號(用料狀況)	實用長度(長料開數)	需要支數	開料支數	長料支數	餘料支數	編號(剩餘長度)
1	(餘料)1	1132.0	6	2	0	1	1@(12)x1
1	2-3	1132.0		4	2	0	2@(892)x1 3@(3164)x1
1	(餘料)3	912.0	6	3	0	1	3@(416)x1
1	4	912.0		3	1	0	4@(1552)x1
1	(餘料)2, 4	818.0	6	2	0	2	2@(70)x1 4@(730)x1
1	5	818.0		4	1	0	5@(1012)x1
1	(餘料)4-6, 6	692.0	10	6	0	4	4@(34)x1 5@(316)x1 6@(1516)x1 6@(124)x1
1	6-7	692.0		4	2	0	6-7@(2908)x2
1	(餘料)7, 7-8	680.0	10	8	0	3	7@(1540)x1 7@(172)x1 8@(196)x1
1	8	680.0		2	1	0	8@(2932)x1
1	(餘料)9	617.0	10	2	0	1	9@(574)x1
1	9-10	617.0		8	2	0	9-10@(1816)x2
1	(餘料)9-10, 10	500.0	10	4	0	3	9@(70)x1 10@(1312)x1 10@(304)x1
1	1, 11	500.0		6	2	0	1@(2284)x1 11@(3292)x1
1	(餘料)3, 11, 11, 11	400.0	10	9	0	4	3@(12)x1 11@(2080)x1 11@(1272)x1 11@(60)x1
1	12	400.0		1	1	0	12@(3896)x1

5

美特鋁質有限公司 MIDI Aluminium Fabricator Ltd.		工程號: J-853		計算: 林仁安		日期: 2021/6/18		送呈: 胡哥		
廠用鋁板B.M.表		地盤名稱: 香港延坪道		核對:		日期:		副本:		
BM編號: 853-		項目類別:		批准:		日期:		A/C Code:		
		修改版次: B 06/29		總展開面積: 37.33		總V.F.:				
鋁板圖號	鋁板名稱	顏色	實用	後備	總數	單件展開面積V.F. (平方米)	單件V.F. (平方米)	總展開面積 (平方米)	總V.F.面積 (平方米)	備註
1	B	J853-T2-1	中橫料	光身	2	0.183	0.366	0.366		
2	B	J853-T2-2	中橫料	光身	3	0.325	0.975	0.975		
3	B	J853-T2-3	中橫料	光身	2	0.146	0.292	0.292		
4	B	J853-T2-4	中橫料	光身	3	0.289	0.867	0.867		
5	B	J853-T2-5	中橫料	光身	2	0.226	0.452	0.452		
6	B	J853-T2-6	中橫料	光身	3	0.403	1.209	1.209		
7	B	J853-T2-7	中橫料	光身	2	0.253	0.506	0.506		
8	B	J853-T2-8	中橫料	光身	1	0.178	0.178	0.178		
9	B	J853-T2-9	中橫料	光身	1	0.143	0.143	0.143		
10	B	J853-T2-10	中橫料	光身	1	0.219	0.219	0.219		
11	B	J853-T2-11	中橫料	光身	1	0.246	0.246	0.246		
12	B	J853-T2-12	中橫料	光身	1	0.242	0.242	0.242		
13	B	J853-T2-13	中橫料	光身	2	0.249	0.498	0.498		
14	B	J853-T3-1	中橫料	光身	2	0.183	0.366	0.366		
15	B	J853-T3-2	中橫料	光身	2	0.146	0.292	0.292		
16	B	J853-T3-3	中橫料	光身	2	0.262	0.524	0.524		
17	B	J853-T3-4	中橫料	光身	2	0.226	0.452	0.452		
18	B	J853-T3-5	中橫料	光身	2	0.249	0.498	0.498		
19	B	J853-T4-1	中橫料	光身	2	0.120	0.240	0.240		
20	B	J853-T4-2	中橫料	光身	2	0.218	0.436	0.436		
21	B	J853-T4-3	中橫料	光身	2	0.100	0.200	0.200		
22	B	J853-T4-4	中橫料	光身	2	0.194	0.388	0.388		
23	B	J853-T4-5	中橫料	光身	2	0.148	0.296	0.296		
24	B	J853-T4-6	中橫料	光身	2	0.271	0.542	0.542		
25	B	J853-T4-7	中橫料	光身	2	0.165	0.330	0.330		
26	B	J853-T4-8	中橫料	光身	2	0.163	0.326	0.326		
27	B	J853-H1-1	單元企料	光身	4	0.600	2.400	2.400		
28	B	J853-H1-2	單元企料	光身	6	0.710	4.260	4.260		
29	B	J853-H1-3	單元企料	光身	4	0.770	3.080	3.080		
30	B	J853-H1-4	單元企料	光身	4	0.930	3.720	3.720		
31	B	J853-H1-5	單元企料	光身	6	0.480	2.880	2.880		
32	B	J853-H1-6	單元企料	光身	2	0.820	1.640	1.640		
33	B	J853-H1-7	單元企料	光身	2	0.610	1.220	1.220		
34	B	J853-H1-8	單元企料	光身	2	0.890	1.780	1.780		
35	B	J853-H1-9	單元企料	光身	2	0.680	1.360	1.360		
36	B	J853-H1-10	單元企料	光身	2	0.310	0.620	0.620		

 美特鋁質有限公司 MIDI Aluminium Fabricator Ltd.		工程號: J-853 地盤名稱: 香港延坪道	計算: 林仁安 核對:	日期: 2021/6/18 日期: 日期:	送呈: 胡哥 副本: A/C Code:		
廠用鋁板B.M.表 BM編號: 853-		項目類別: 修改版次: B 06/29	批准: 總展開面積: 37.33	總V.F.:			
37	J853-H1-11	單元企料	光身	4	4	0.300	1.200
38	J853-H1-12	單元企料	光身	4	4	0.250	1.000
39	J853-H1-13	單元企料	光身	2	2	0.310	0.620
40	J853-H1-14	單元企料	光身	1	1	0.260	0.260
41	J853-H1-15	單元企料	光身	1	1	0.210	0.210
42	J853-M1-1	碼仔加工圖	光身	60	60		
43	J853-M1-2	碼仔加工圖	光身	60	60		
44	J853-M1-3	碼仔加工圖	光身	50	50		
45	J853-M1-4	碼仔加工圖	光身	20	20		
46	J853-M2-1	碼仔加工圖	光身	20	20		
47	J853-M2-2	碼仔加工圖	光身	20	20		
48	J853-M2-3	碼仔加工圖	光身	20	20		
49	J853-M2-4	碼仔加工圖	光身	20	20		
				366	366		
					總計		37.333

17

 美特鋁質有限公司 MIDI Aluminium Fabricator Ltd.			類別		物料號		
修改	A	B	制圖	AN	2021/06/4	圖號	J853-T2-1
日期	2021/06/24	2021/06/29	復核	—	—	數量	2
			批准	—	—	单件面积	0.183

注:未標識焊點均為5mm高

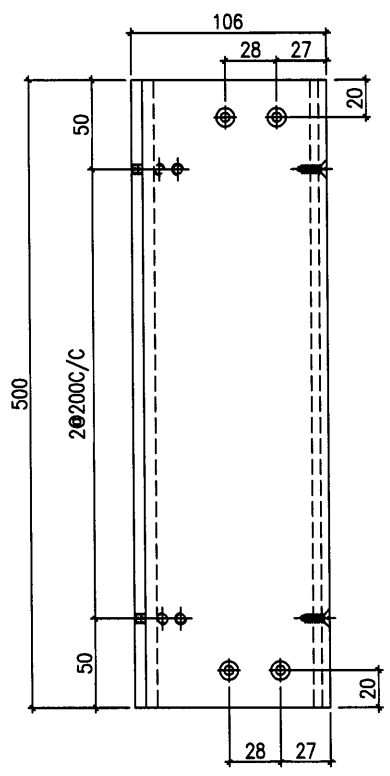
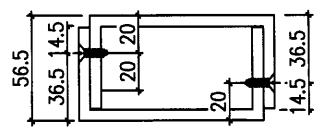
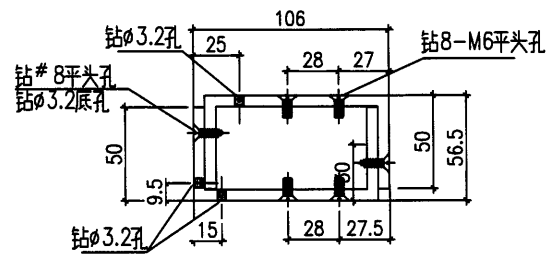

加工时要注意公差为负

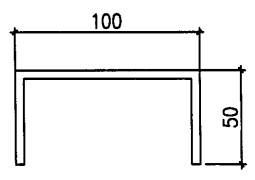
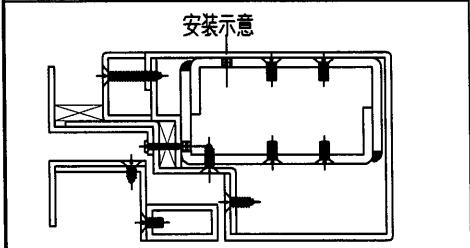

用 100x50x6 铝槽拼接成

工程號	J-853	地盤	香港延坪道 VMU	附 件	
名稱	中橫料	採用			
材料	100X50X6 铝槽	地盤			
顏色	光身	工廠	✓		

18

 美特鋁質有限公司 MIDI Aluminium Fabricator Ltd.				類別		物料號	
修改	A	B		制圖	AN	2021/06/4	圖號 J853-T2-2
日期	2021/06/24	2021/06/29		復核	—	—	數量 3
				批准	—	—	单件面积 0.325

注:未標識焊點均為5mm高

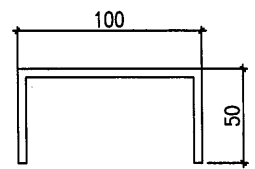
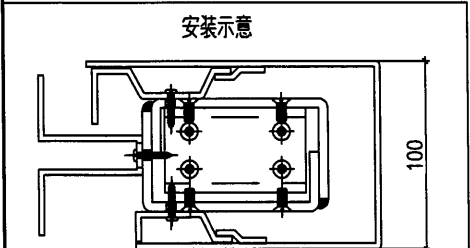
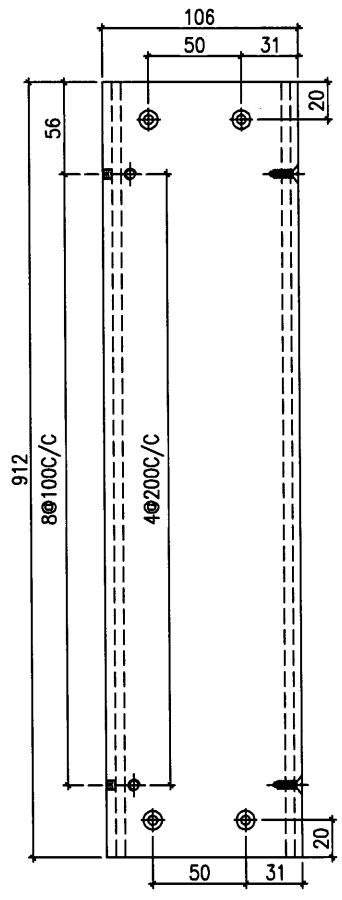
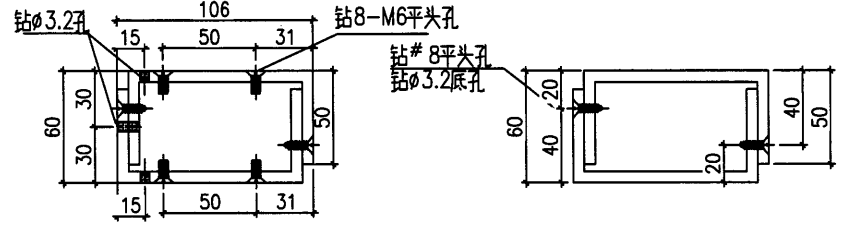

用100x50x6鋁槽拼接成

工程號	J-853	地盤	香港延坪道 VMU	附 件	
名稱	中橫料	採	用		—
材料	100X50X6鋁槽	地盤			
顏色	光身	工廠	✓		

 美特鋁質有限公司 MIDI Aluminium Fabricator Ltd.				類別		物料號	
修改	A	B		制圖	AN	2021/06/4	圖號 J853-T2-3
日期	2021/06/24	2021/06/29		復核	—	—	數量 2
				批准	—	—	单件面积 0.146

注:未標鑽焊點均高5mm高

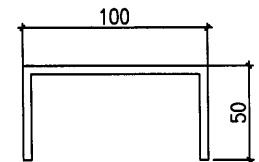
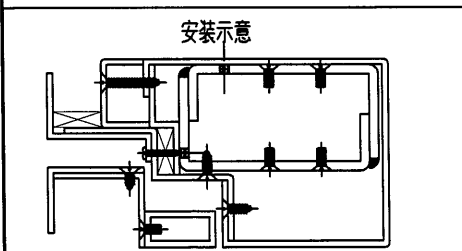
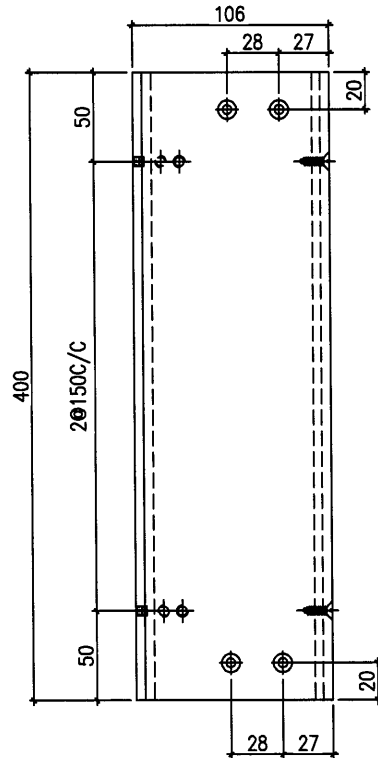
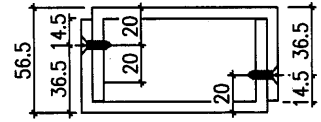
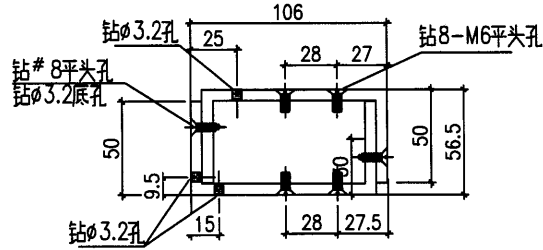

用100x50x6鋁槽拼接成

工程號	J-853	地盤	香港延坪道 VMU	附 件	
名稱	中橫料	採用			
材料	100X50X6鋁槽	地盤			
顏色	光身	工廠	✓		

美特鋁質有限公司 MIDI Aluminium Fabricator Ltd.			類別		物料號		
修改	A	B	制圖	AN	2021/06/4	圖號	J853-T2-4
日期	2021/06/24	2021/06/29	復核	—	—	數量	3
			批准	—	—	单件面积	0.289

注:未標識標點均為5mm高

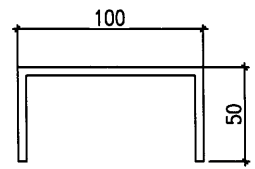
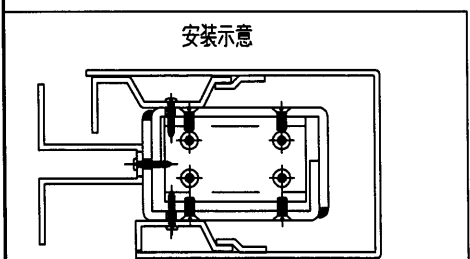
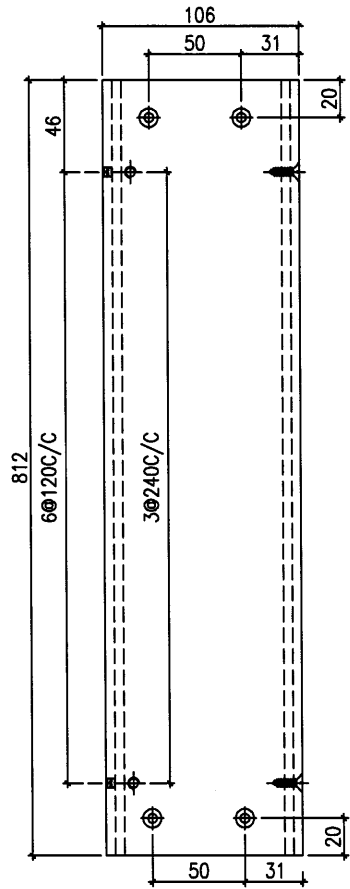
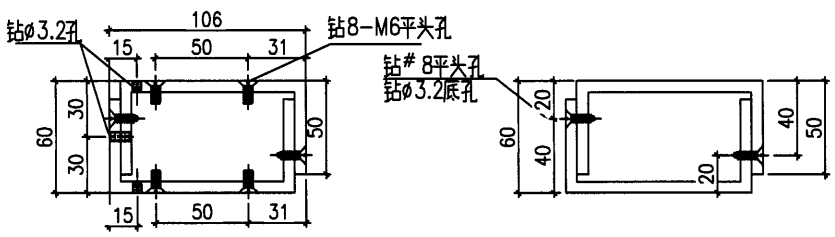

用100×50×6鋁槽拼接成

工程號	J-853	地盤	香港延坪道 VMU	附 件	
名稱	中橫料	採	用		—
材料	100X50X6鋁槽	地盤			
顏色	光身	工廠	✓		

(21)

 美特鋁質有限公司 MIDI Aluminium Fabricator Ltd.				類別		物料號	
修改	A	B		制圖	AN	2021/06/4	圖號 J853-T2-5
日期	2021/06/24	2021/06/29		復核	—	—	數量 2
				批准	—	—	单件面积 0.226

注:未標識標點均為5mm高

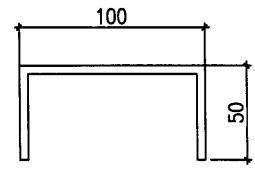
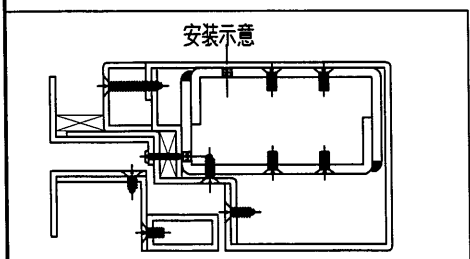
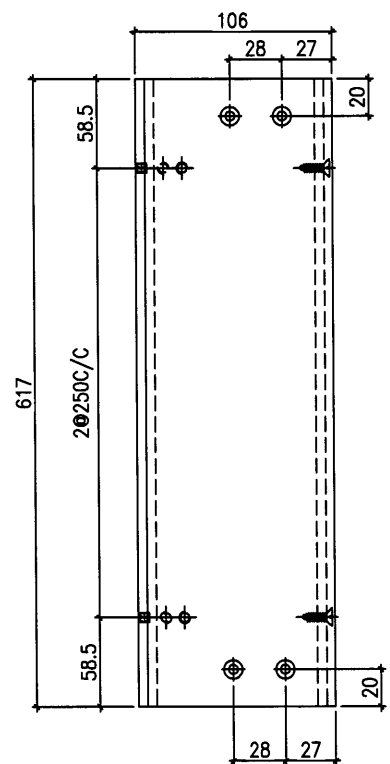
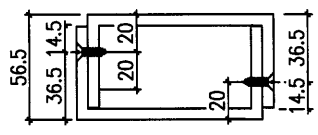
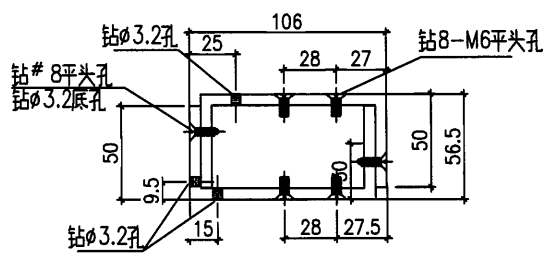

用100x50x6鋁槽拼接成

工程號	J-853	地盤	香港延坪道 VMU	附件	
名稱	中橫料	採用			
材料	100X50X6鋁槽	地盤			
顏色	光身	工廠	<input checked="" type="checkbox"/>		

22

 美特鋁質有限公司 MIDI Aluminium Fabricator Ltd.				類別		物料號	
修改	A	B		制圖	AN	2021/06/4	圖號 J853-T2-6
日期	2021/06/24	2021/06/29		復核	—	—	數量 3
				批准	—	—	单件面积 0.403

注:未標鑽標點均為5mm高

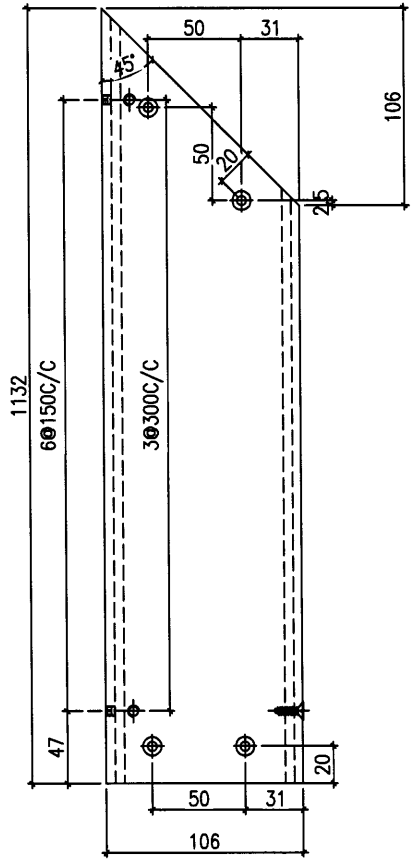
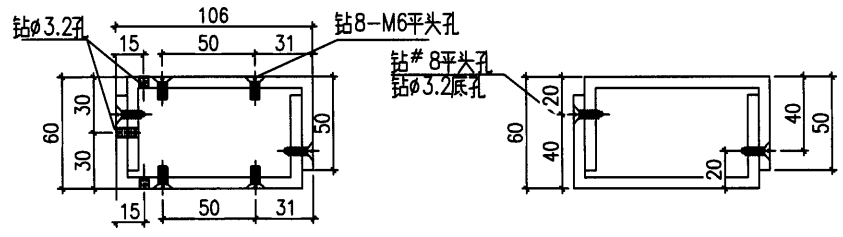

安裝示意

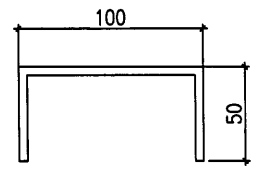
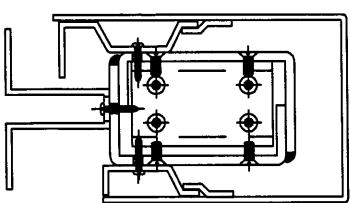

用100x50x6鋁槽拼接成

工程號	J-853	地盤	香港延坪道 VMU	附 件	
名稱	中橫料	採	用		—
材料	100X50X6鋁槽	地盤			
顏色	光身	工廠	✓		

23

 美特鋁質有限公司 MIDI Aluminium Fabricator Ltd.				類別		物料號	
修改	A	B		制圖	AN	2021/06/4	圖號 J853-T2-7
日期	2021/06/24	2021/06/29		復核	—	—	數量 2
				批准	—	—	单件面积 0.253

注:未標識標點均為5mm高

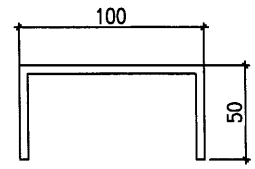
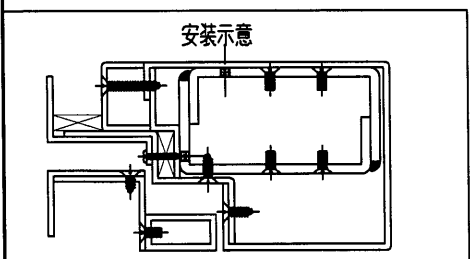
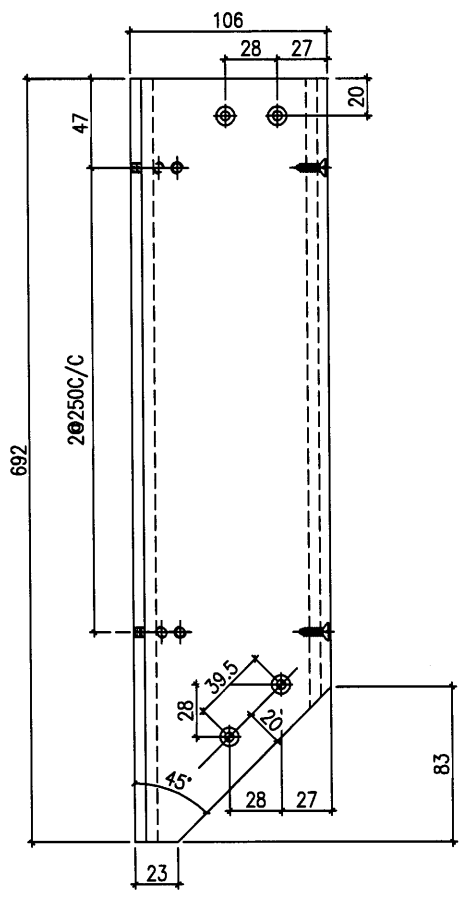
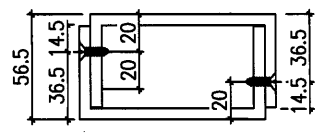
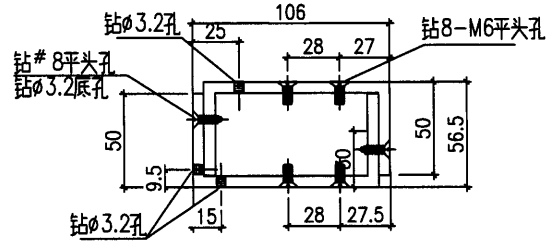

用100x50x6铝槽拼接成

工程號	J-853	地盤	香港延坪道 VMU	附 件	
名稱	中橫料	採用			
材料	100X50X6铝槽	地盤			
顏色	光身	工廠	✓		

美特鋁質有限公司 MIDI Aluminium Fabricator Ltd.				類別		物料號	
				制圖	AN	2021/06/4	圖號
修改	A	B		復核	—	數量	1
日期	2021/06/24	2021/06/29		批准	—	單件面積	0.178

注:未標識焊點均為5mm高

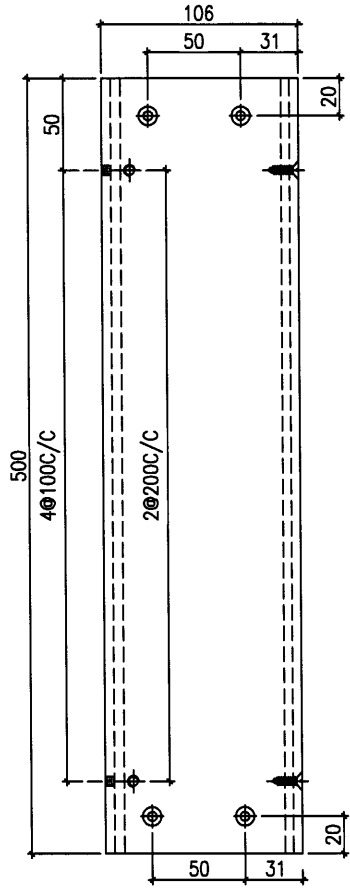
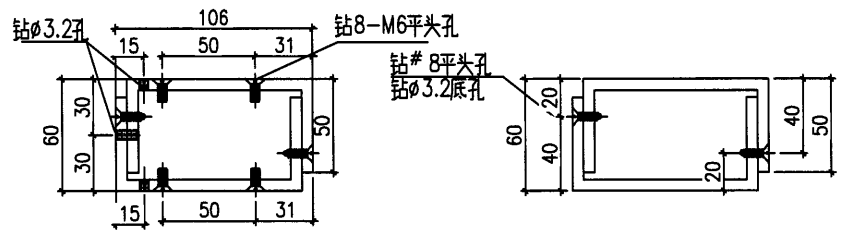

安裝示意

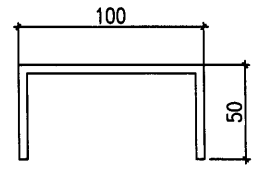
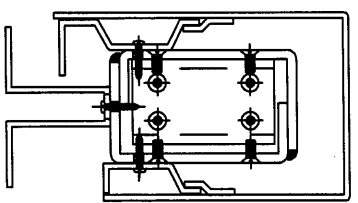

用100x50x6鋁槽拼接成

工程號	J-853	地盤	香港延坪道 VMU	附 件	
名稱	中橫料	採用			
材料	100X50X6鋁槽	地盤			
顏色	光身	工廠	✓		

25

 美特鋁質有限公司 MIDI Aluminium Fabricator Ltd.			類別		物料號		
修改	A	B	制圖	AN	2021/06/4	圖號	J853-T2-9
日期	2021/06/24	2021/06/29	復核	—	—	數量	1
			批准	—	—	单件面积	0.143

注:未標繪標點均為5mm高

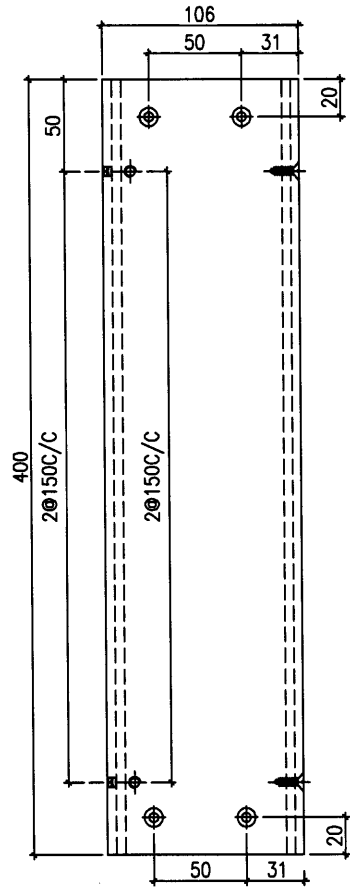
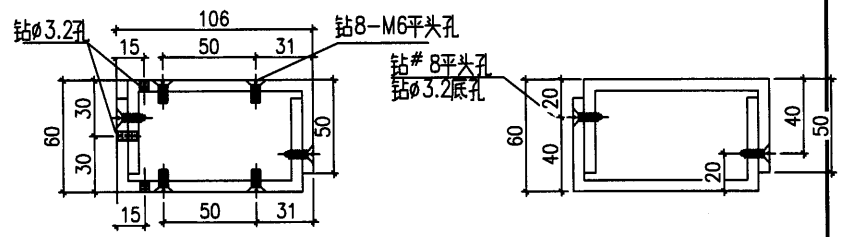

安裝示意

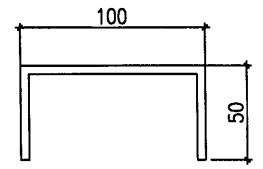
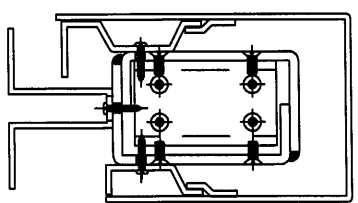

用100x50x6鋁槽拼接成

工程號	J-853	地盤	香港延坪道 VMU	附 件	
名稱	中橫料	採用			
材料	100X50X6鋁槽	地盤			
顏色	光身	工廠	<input checked="" type="checkbox"/>		

26

 美特鋁質有限公司 MIDI Aluminium Fabricator Ltd.				類別		物料號		
修改	A	B		制圖	AN	2021/06/4	圖號	J853-T2-10
日期	2021/06/24	2021/06/29		復核	—	—	數量	1
				批准	—	—	单件面积	0.219

注:未標繪標點均為5mm高

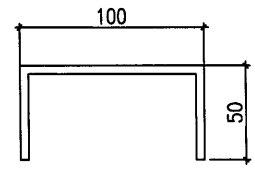
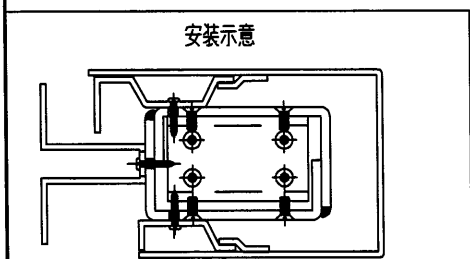
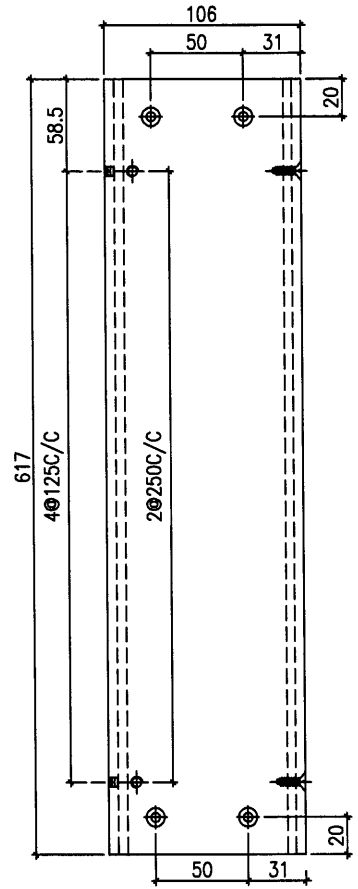
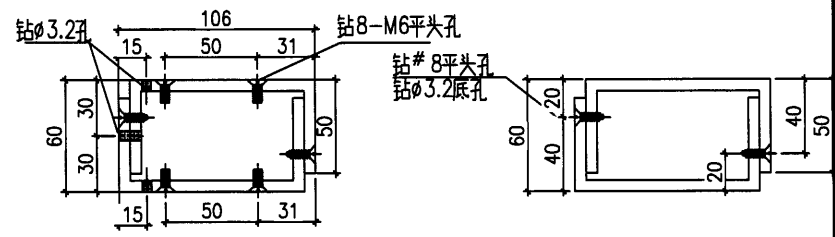

用100x50x6鋁槽拼接成

工程號	J-853	地盤	香港延坪道 VMU	附件	
名稱	中橫料	採用			
材料	100X50X6鋁槽	地盤			
顏色	光身	工廠	✓		

27

 美特鋁質有限公司 MIDI Aluminium Fabricator Ltd.			類別		物料號		
修改	A	B	制圖	AN	2021/06/4	圖號	J853-T2-11
日期	2021/06/24	2021/06/29	復核	—	—	數量	1
			批准	—	—	单件面积	0.246

注:未標識焊點均為5mm高

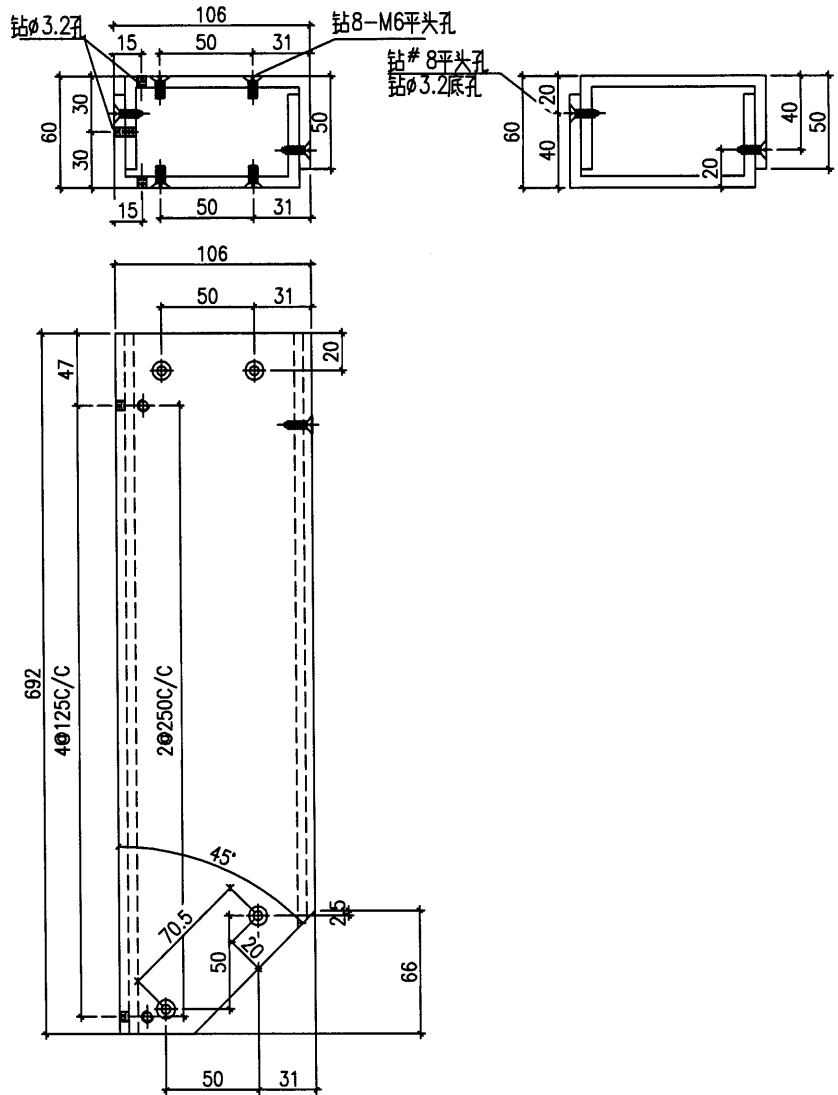

安裝示意

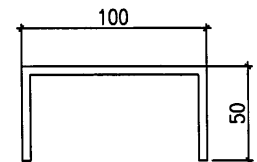
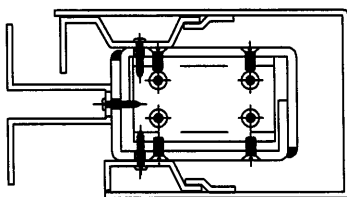

用100×50×6鋁槽拼接成

工程號	J-853	地盤	香港延坪道 VMU	附 件	
名稱	中橫料	採用			
材料	100X50X6鋁槽	地盤			
顏色	光身	工廠	<input checked="" type="checkbox"/>		

28

 美特鋁質有限公司 MIDI Aluminium Fabricator Ltd.				類別		物料號		
修改	A	B		制圖	AN	2021/06/4	圖號	J853-T2-12
日期	2021/06/24	2021/06/29		復核	-	-	數量	1
				批准	-	-	单件面积	0.242

注:未標識標點均為5mm高

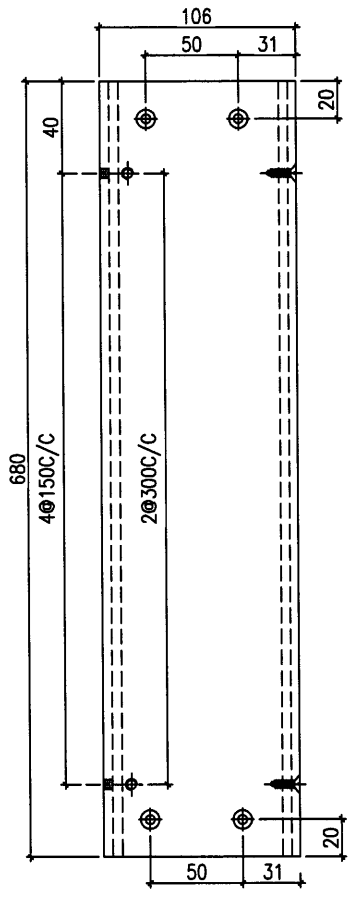
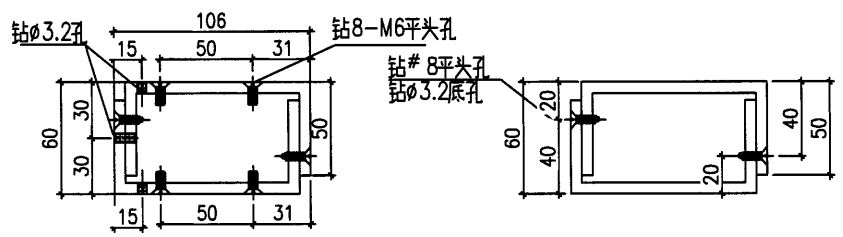

安裝示意

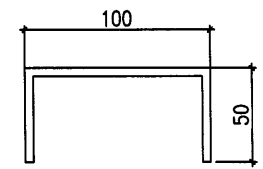
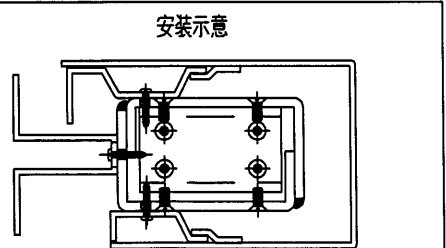

用100×50×6鋁槽拼接成

工程號	J-853	地盤	香港延坪道 VMU	附 件	
名稱	中橫料	採用			
材料	100X50X6鋁槽	地盤			
顏色	光身	工廠	✓		

 美特鋁質有限公司 MIDI Aluminium Fabricator Ltd.				類別		物料號	
修改	A	B		制圖	AN	2021/06/4	圖號
日期	2021/06/24	2021/06/29		復核	—	—	數量
				批准	—	—	单件面积
							J853-T2-13
							2
							0.249

注:未標鑽標點均為5mm高

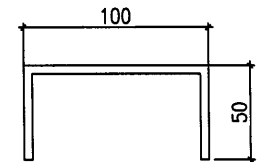
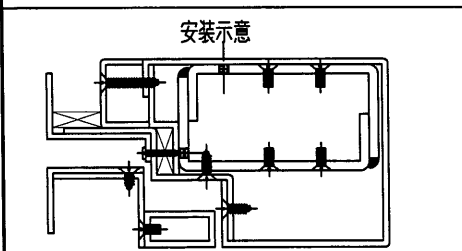
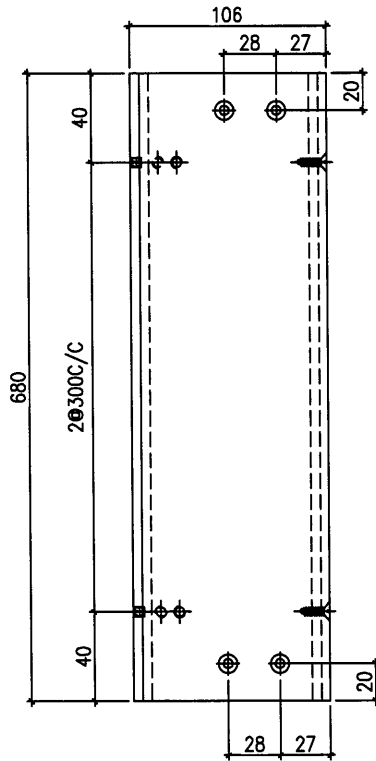
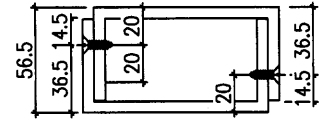
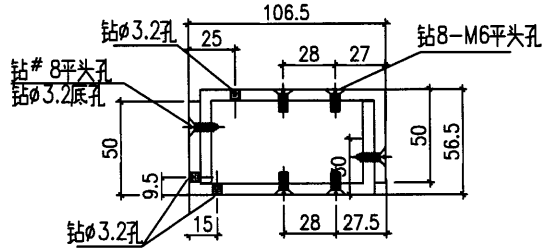

用 100x50x6 鋁槽拼接成

工程號	J-853	地盤	香港延坪道 VMU	附件	
名稱	中橫料	採用			
材料	100X50X6 鋁槽	地盤			
顏色	光身	工廠	✓		

30

 美特鋁質有限公司 MIDI Aluminium Fabricator Ltd.			類別		物料號		
修改	A	B	制圖	AN	2021/06/4	圖號	J853-T3-1
日期	2021/06/24	2021/06/29	復核	—	—	數量	2
			批准	—	—	单件面积	0.183

注:未標識標點均為5mm高

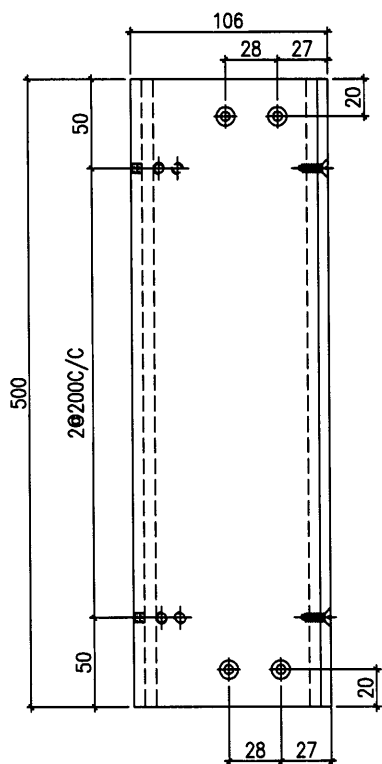
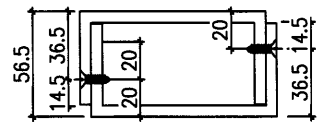
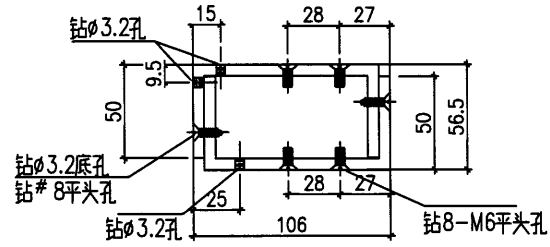

安裝示意

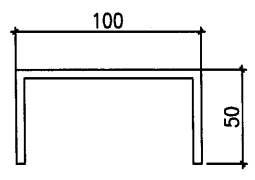
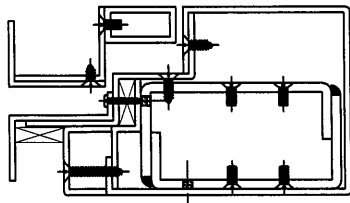

工程號	J-853	地盤	香港延坪道 VMU	附件	
名稱	中橫料	採用			
材料	100X50X6鋁槽	地盤			
顏色	光身	工廠	✓		

31

 美特鋁質有限公司 MIDI Aluminium Fabricator Ltd.			類別		物料號		
修改	A	B	制圖	AN	2021/06/4	圖號	J853-T3-2
日期	2021/06/24	2021/06/29	復核	—	—	數量	2
			批准	—	—	单件面积	0.146

注:未標識標點均為5mm高

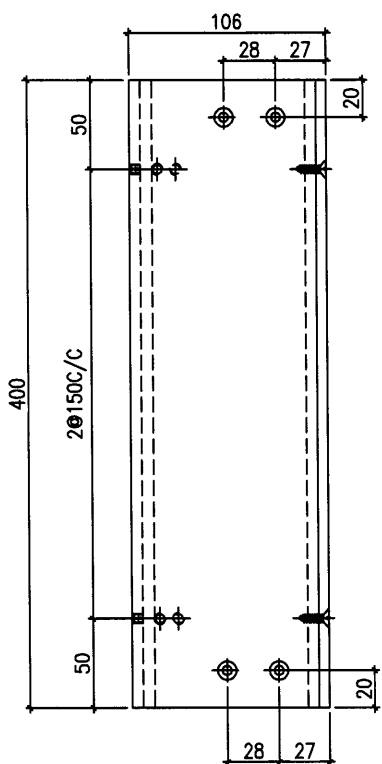
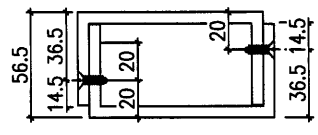
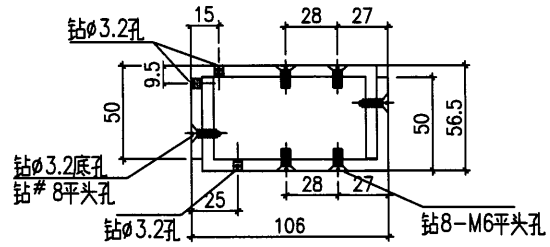

安裝示意

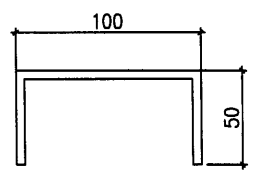
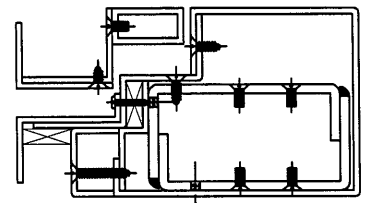

工程號	J-853	地盤	香港延坪道 VMU	附 件	
名稱	中橫料	採用			
材料	100X50X6鋁槽	地盤			
顏色	光身	工廠	✓		

32

 美特鋁質有限公司 MIDI Aluminium Fabricator Ltd.			類別		物料號		
修改	A	B	制圖	AN	2021/06/4	圖號	J853-T3-3
日期	2021/06/24	2021/06/29	復核	—	—	數量	2
			批准	—	—	单件面积	0.262

注:未標識焊點均為5mm高

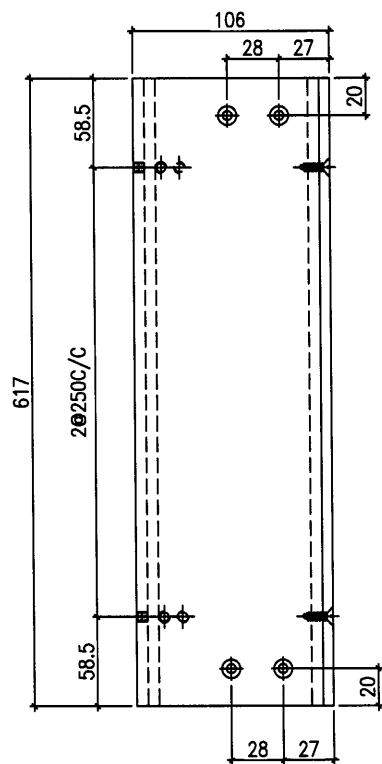
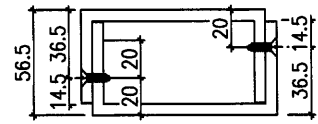
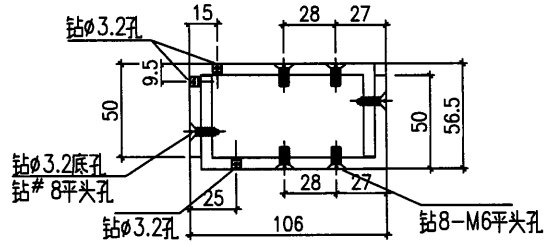

安裝示意

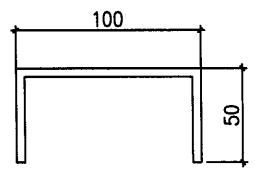
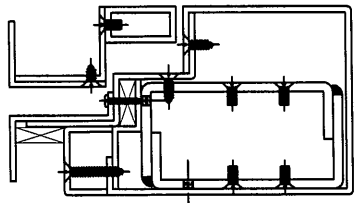

工程號	J-853	地盤	香港延坪道 VMU	附件	
名稱	中橫料	採用			
材料	100X50X6鋁槽	地盤			
顏色	光身	工廠	✓		

(33)

 美特鋁質有限公司 MIDI Aluminium Fabricator Ltd.			類別		物料號		
修改	A	B	制圖	AN	2021/06/4	圖號	J853-T3-4
日期	2021/06/24	2021/06/29	復核	—	—	數量	2
			批准	—	—	单件面积	0.226

注:未標識焊點均為5mm高

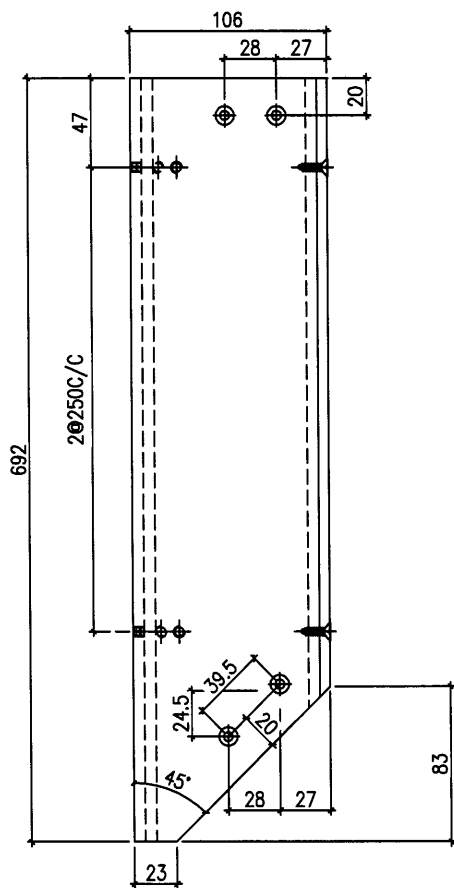
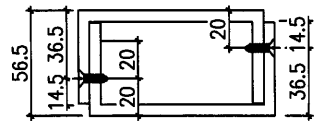
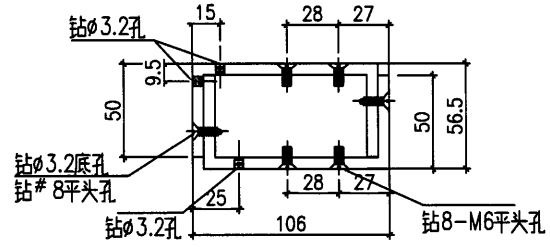

安裝示意

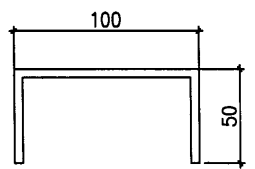
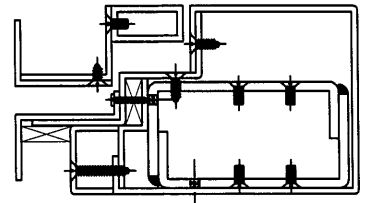

工程號	J-853	地盤	香港延坪道 VMU	附件	
名稱	中橫料	採用			
材料	100X50X6鋁槽	地盤			
顏色	光身	工廠	✓		

34

 美特鋁質有限公司 MIDI Aluminium Fabricator Ltd.			類別		物料號		
修改	A	B	制圖	AN	2021/06/4	圖號	J853-T3-5
日期	2021/06/24	2021/06/29	復核	—	—	數量	2
			批准	—	—	单件面积	0.249

注:未標識標點均為5mm高

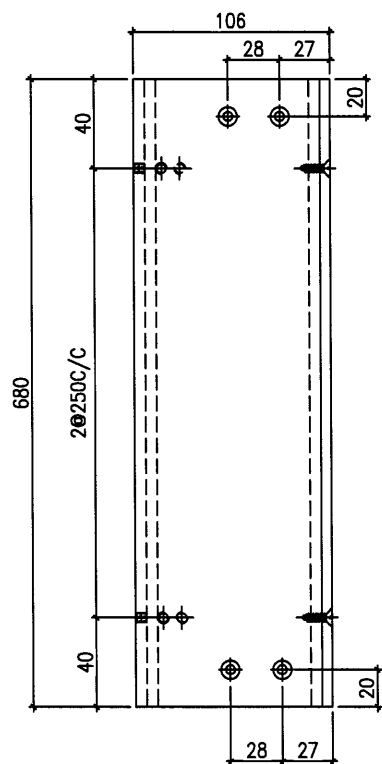
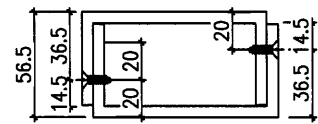
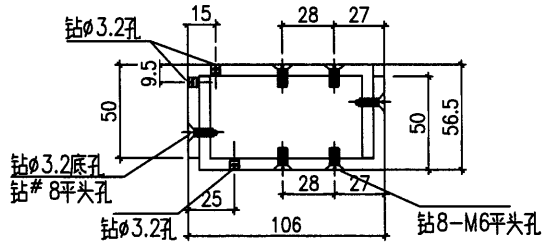

安裝示意

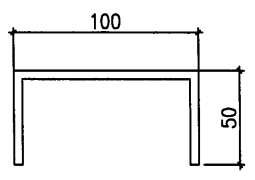
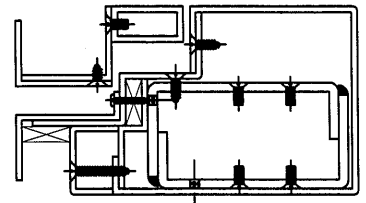

工程號	J-853	地盤	香港延坪道 VMU	附 件	
名稱	中橫料	採用			
材料	100X50X6鋁槽	地盤			
顏色	光身	工廠	✓		

35

 美特鋁質有限公司 MIDI Aluminium Fabricator Ltd.				類別		物料號		
修改				制圖	AN	2021/06/4	圖號	
日期				復核	—	—	數量	
				批准	—	—	單件面積	
							J853-T4-1	2
							0.12	

注:未標識焊點均為5mm高

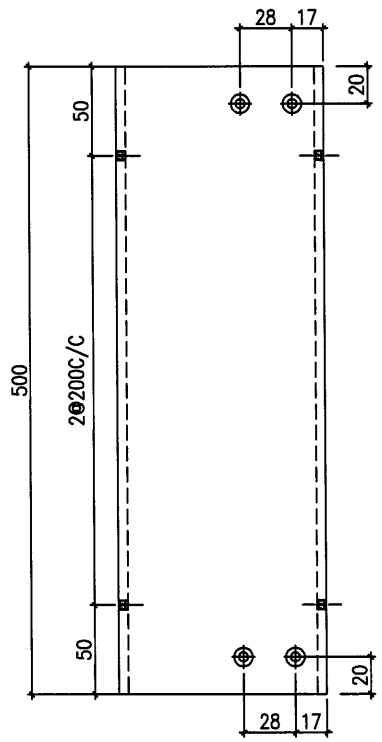
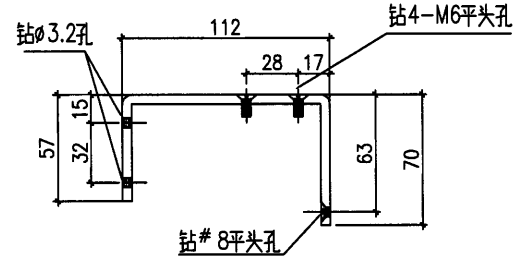

安裝示意

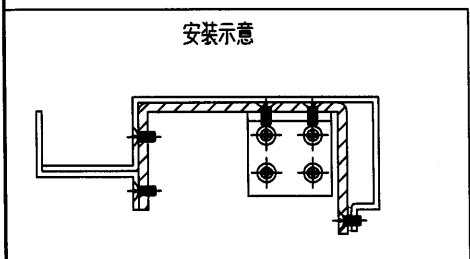

工程號	J-853	地盤	香港延坪道 VMU	附件	
名稱	底橫料	採用			
材料	5mm鋁板	地盤			
顏色	光身	工廠	<input checked="" type="checkbox"/>		

36

 美特鋁質有限公司 MIDI Aluminium Fabricator Ltd.				類別		物料號		
修改				制圖	AN	2021/06/4	圖號	
日期				復核	—	—	數量	
				批准	—	—	單件面積	
							J853-T4-2	2
							0.218	

注:未標鑲焊點均為5mm高

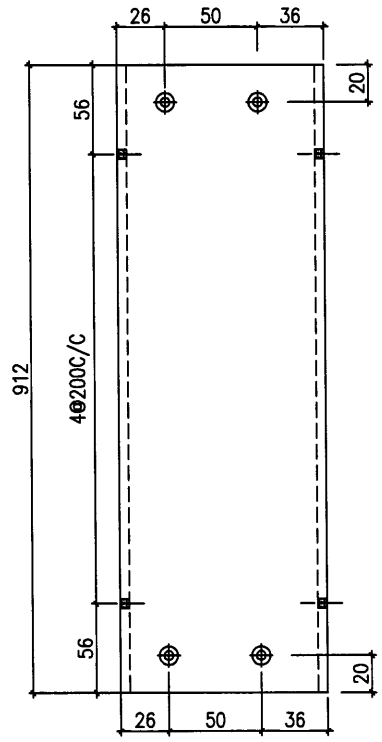
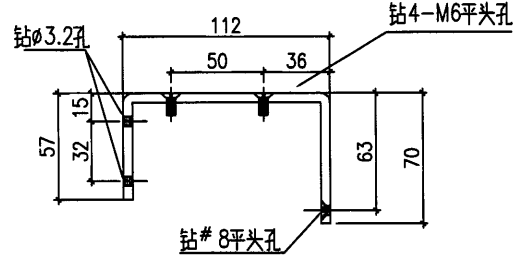

安裝示意

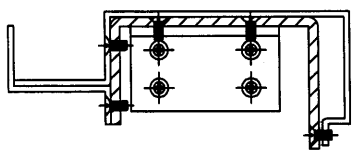

工程號	J-853	地盤	香港延坪道 VMU	附件	
名稱	底橫料	採用			
材料	5mm鋁板	地盤			
顏色	光身	工廠	<input checked="" type="checkbox"/>		

37

 美特鋁質有限公司 MIDI Aluminium Fabricator Ltd.				類別		物料號		
修改				制圖	AN	2021/06/4	圖號	
日期				復核	—	—	數量	
				批准	—	—	單件面積	
							J853-T4-3	2
							0.1	

注:未標註焊點均為5mm高

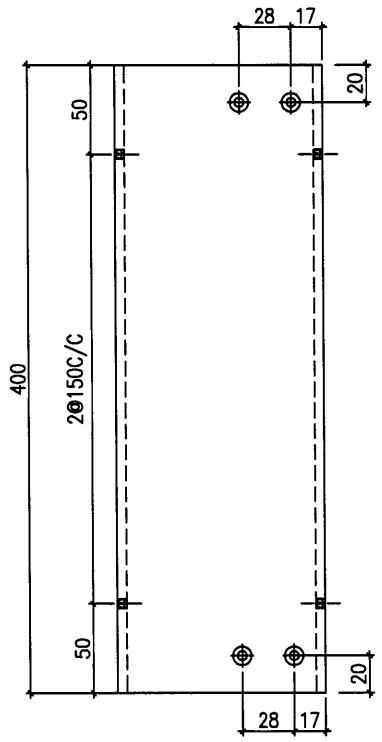
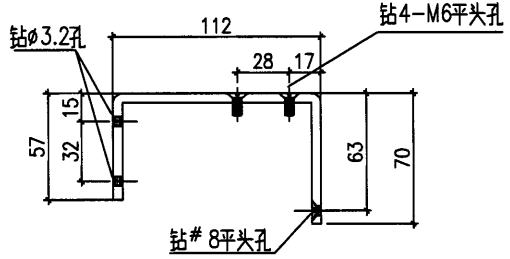

安裝示意

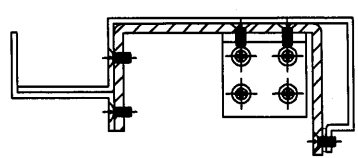

工程號	J-853	地盤	香港延坪道 VMU	附 件	
名稱	底橫料	採	用		—
材料	5mm鋁板	地盤			
顏色	光身	工廠	<input checked="" type="checkbox"/>		

38

 美特鋁質有限公司 MIDI Aluminium Fabricator Ltd.				類別		物料號	
修改				制圖	AN	2021/06/4	圖號 J853-T4-4
日期				復核	—	—	數量 2
				批准	—	—	單件面積 0.194

注:未標鑽標點均為5mm高

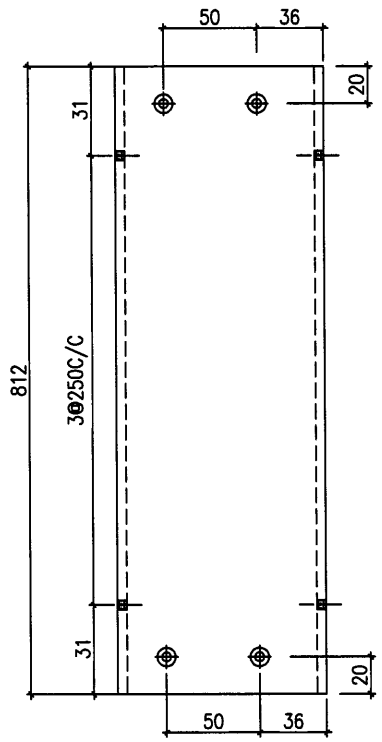
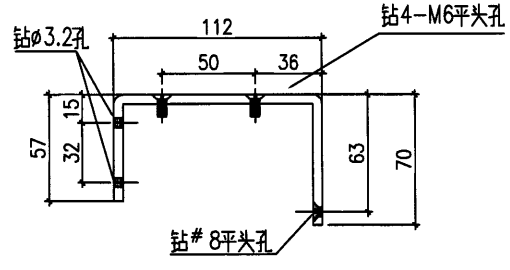

安裝示意

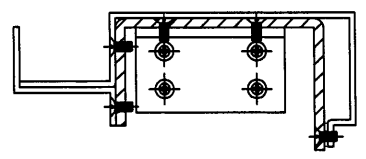

工程號	J-853	地盤	香港延坪道 VMU	附件	
名稱	底橫料	採用			
材料	5mm鋁板	地盤			
顏色	光身	工廠	<input checked="" type="checkbox"/>		

 美特鋁質有限公司 MIDI Aluminium Fabricator Ltd.				類別		物料號		
修改				制圖	AN	2021/06/4	圖號	
日期				復核	—	—	數量	
				批准	—	—	單件面積	
							J853-T4-5	2
							0.148	

注:未標識焊點均為5mm高

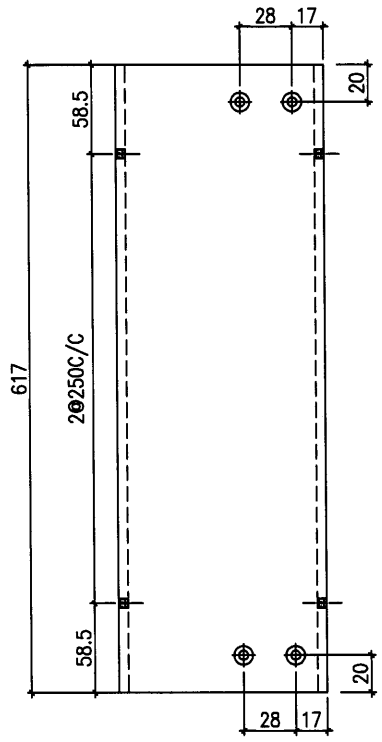
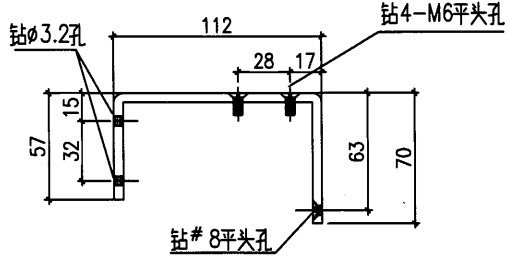

安裝示意

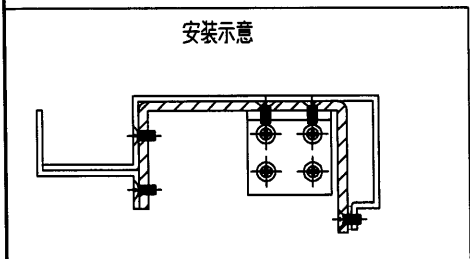

工程號	J-853	地盤	香港延坪道 VMU	附件	
名稱	底橫料	採用			
材料	5mm鋁板	地盤			
顏色	光身	工廠	<input checked="" type="checkbox"/>		

40

 美特鋁質有限公司 MIDI Aluminium Fabricator Ltd.				類別		物料號		
修改				制圖	AN	2021/06/4	圖號	
日期				復核	—	—	數量	
				批准	—	—	單件面積	
							J853-T4-6	2
							0.271	

注:未標識標點均為5mm高

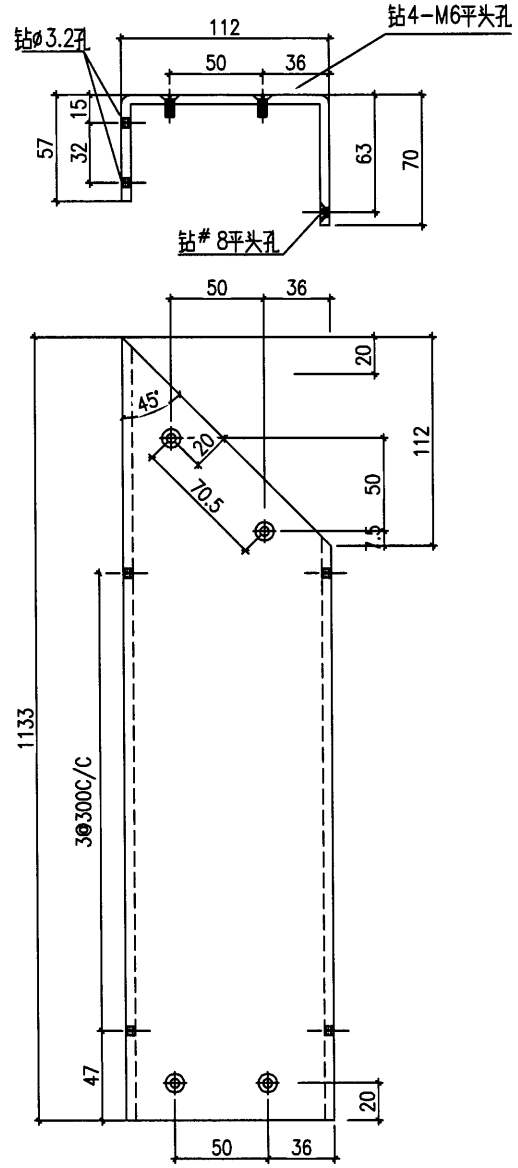

安裝示意

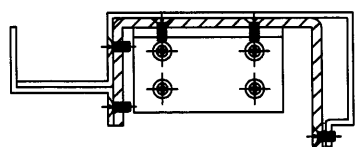

工程號	J-853	地盤	香港延坪道 VMU	附件	
名稱	底橫料	採用			
材料	5mm鋁板	地盤			
顏色	光身	工廠	✓		

(4)

	美特鋁質有限公司 MIDI Aluminium Fabricator Ltd.	類別		物料號	
		制圖 AN	2021/06/4	圖號	J853-T4-7
修改		復核	—	數量	2
日期		批准	—	單件面積	0.165

注:未標註焊點均為5mm高

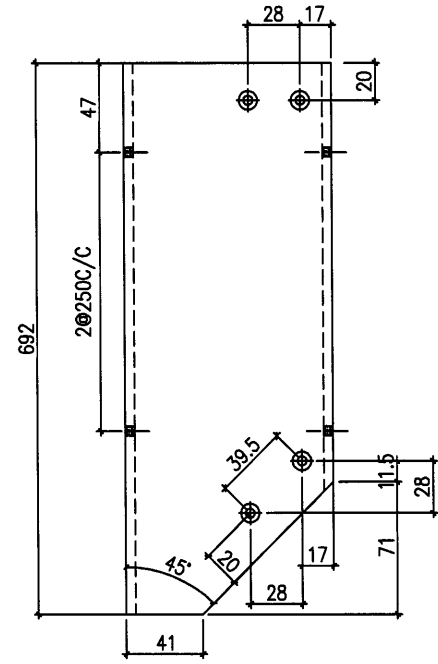
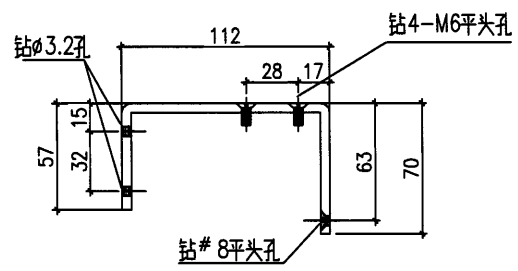

安裝示意

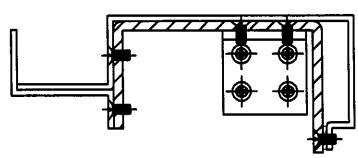

工程號	J-853	地盤	香港延坪道 VMU	附 件		
名稱	底橫料	採	用		—	—
材料	5mm鋁板	地盤				
顏色	光身	工廠	<input checked="" type="checkbox"/>			

42

 美特鋁質有限公司 MIDI Aluminium Fabricator Ltd.				類別		物料號	
				制圖	AN	2021/06/4	圖號 J853-T4-8
修改				復核	—	—	數量 2
日期				批准	—	—	單件面積 0.163

注:未標識標點均為5mm高

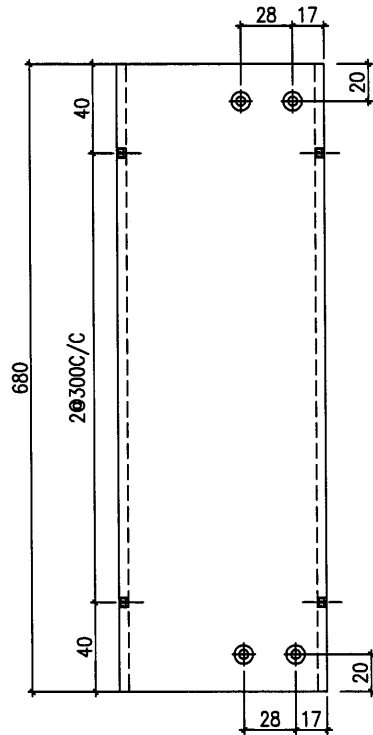
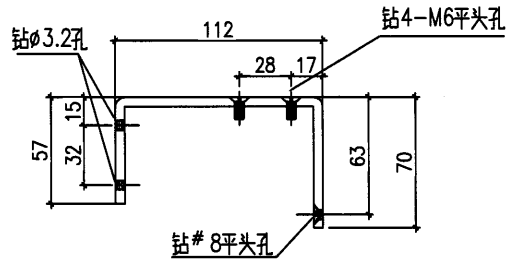

安裝示意

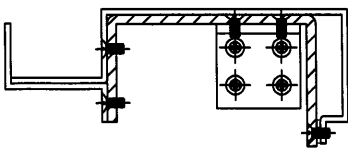

工程號	J-853	地盤	香港延坪道 VMU	附件	
名稱	底橫料	採用			
材料	5mm鋁板	地盤			
顏色	光身	工廠	<input checked="" type="checkbox"/>		

43

 美特鋁質有限公司 MIDI Aluminium Fabricator Ltd.				類別		物料號	
修改	A	B		制圖	AN	2021/06/4	圖號
日期	2021/06/24	2021/06/29		復核	—	—	數量
				批准	—	—	單件面積
							J853-H1-1
							4
							0.6

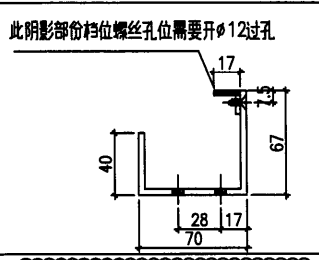
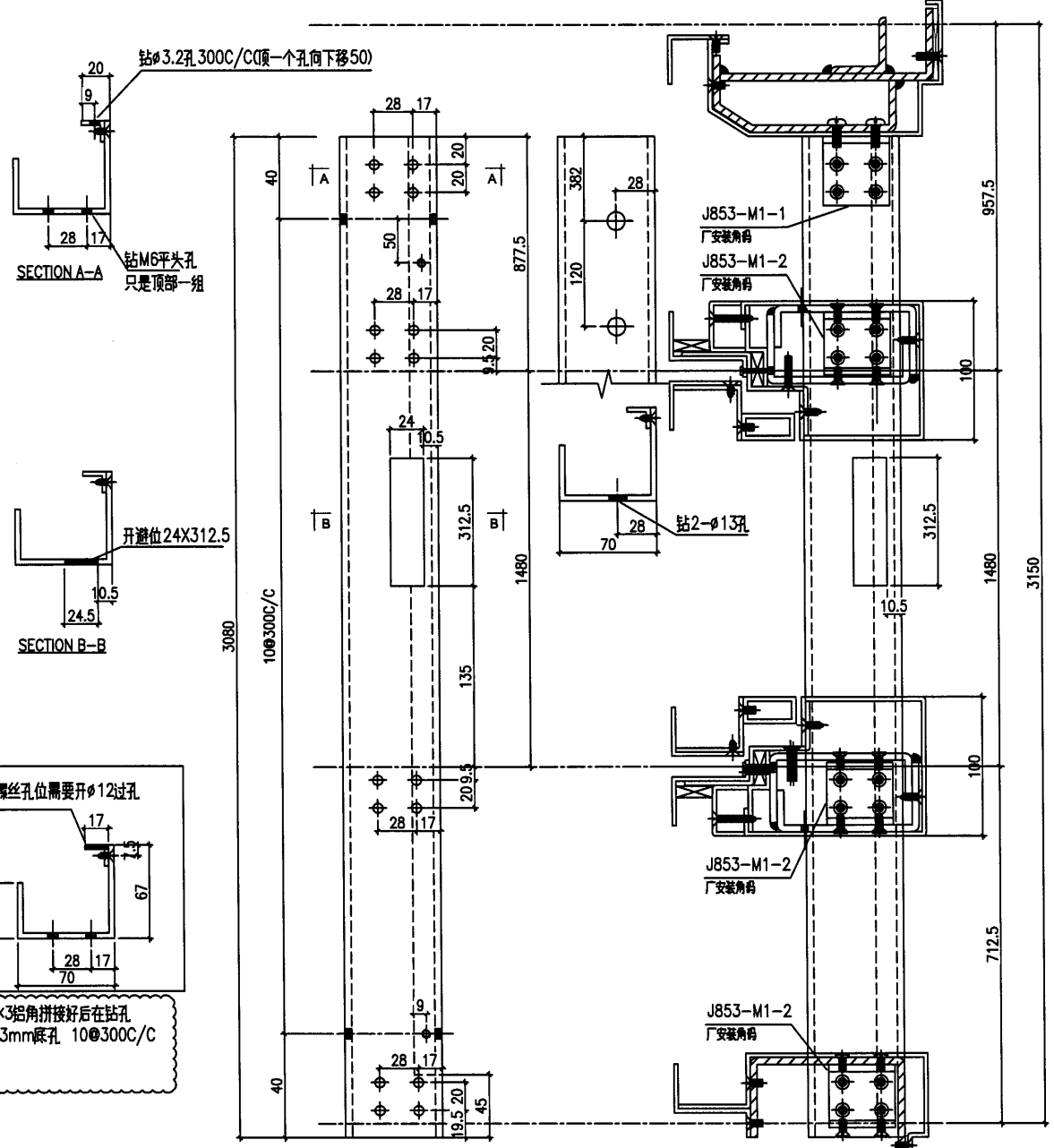

先把17x15x3鋁角拼接好後在鑽孔
8#平頭孔+3mm底孔 10 ϕ 300C/C
兩邊EQ均分

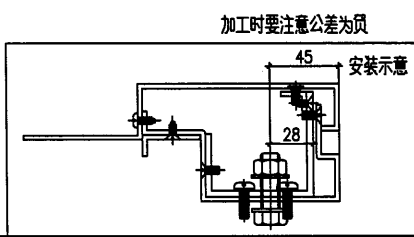
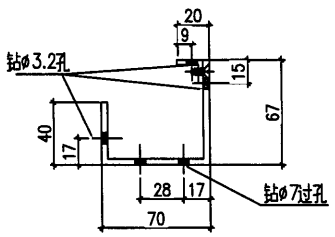

工程號	J-853	地盤	香港延坪道 VMU	附 件	
名稱	單元企身	採用			
材料	4mm鋁板	地盤			
顏色	光身	工廠	<input checked="" type="checkbox"/>		

44

 美特铝质有限公司 MIDI Aluminium Fabricator Ltd.			類別 制圖 AN	物料號 2021/06/4	圖號 J853-H1-2
修改 日期	A 2021/06/24	B 2021/06/29	復核 批准	- -	數量 6
					单件面积 0.71

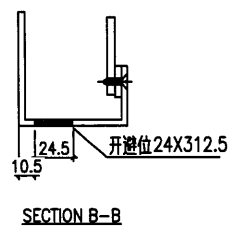
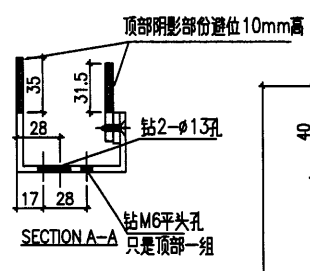

先把50x5+20x4铝巴拼接好后在钻孔
 8#平头孔+3mm底孔 10@300C/C
 两边EQ均分

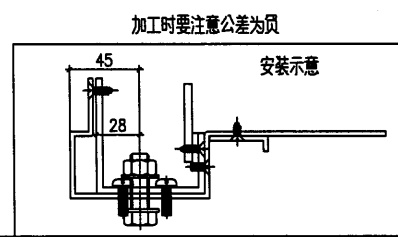
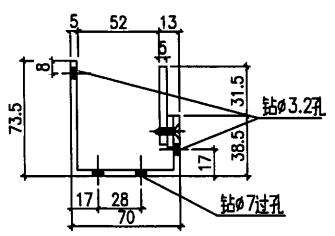
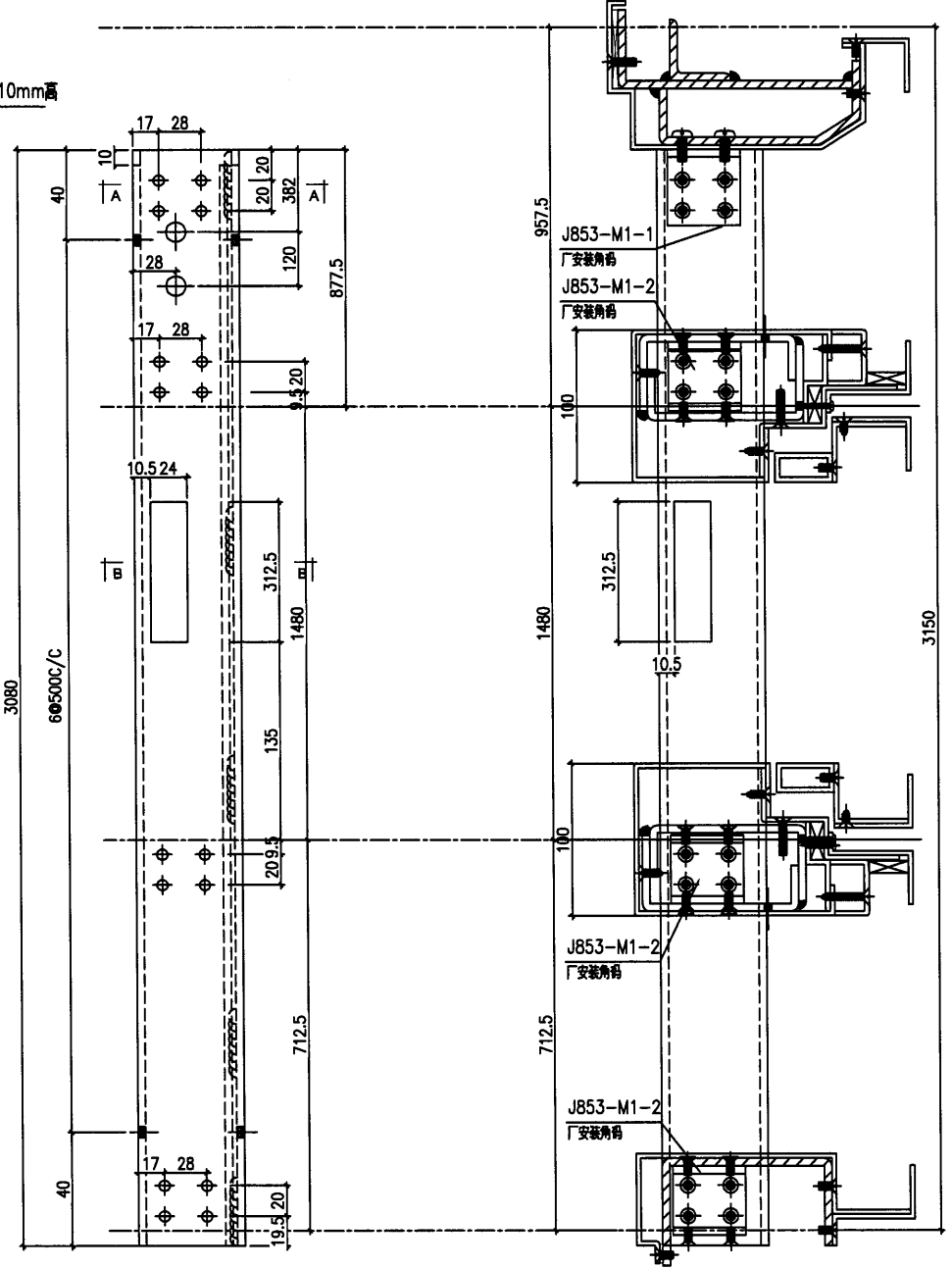

工程號	J-853	地盤	香港延坪道 VMU	附件	
名稱	单元企身	採用			
材料	4mm铝板	地盤			
顏色	光身	工廠	<input checked="" type="checkbox"/>		

45

 美特鋁質有限公司 MIDI Aluminium Fabricator Ltd.			類別		物料號		
修改	A		制圖	AN	2021/06/4	圖號	J853-H1-3
日期	2021/06/24		復核	—	—	數量	4
			批准	—	—	单件面积	0.77

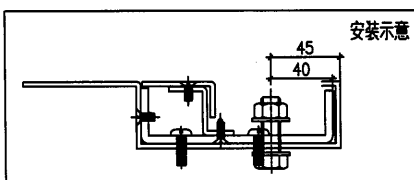
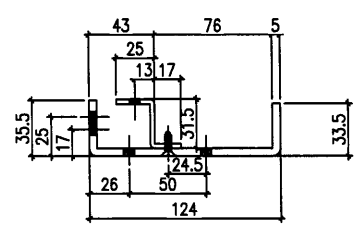
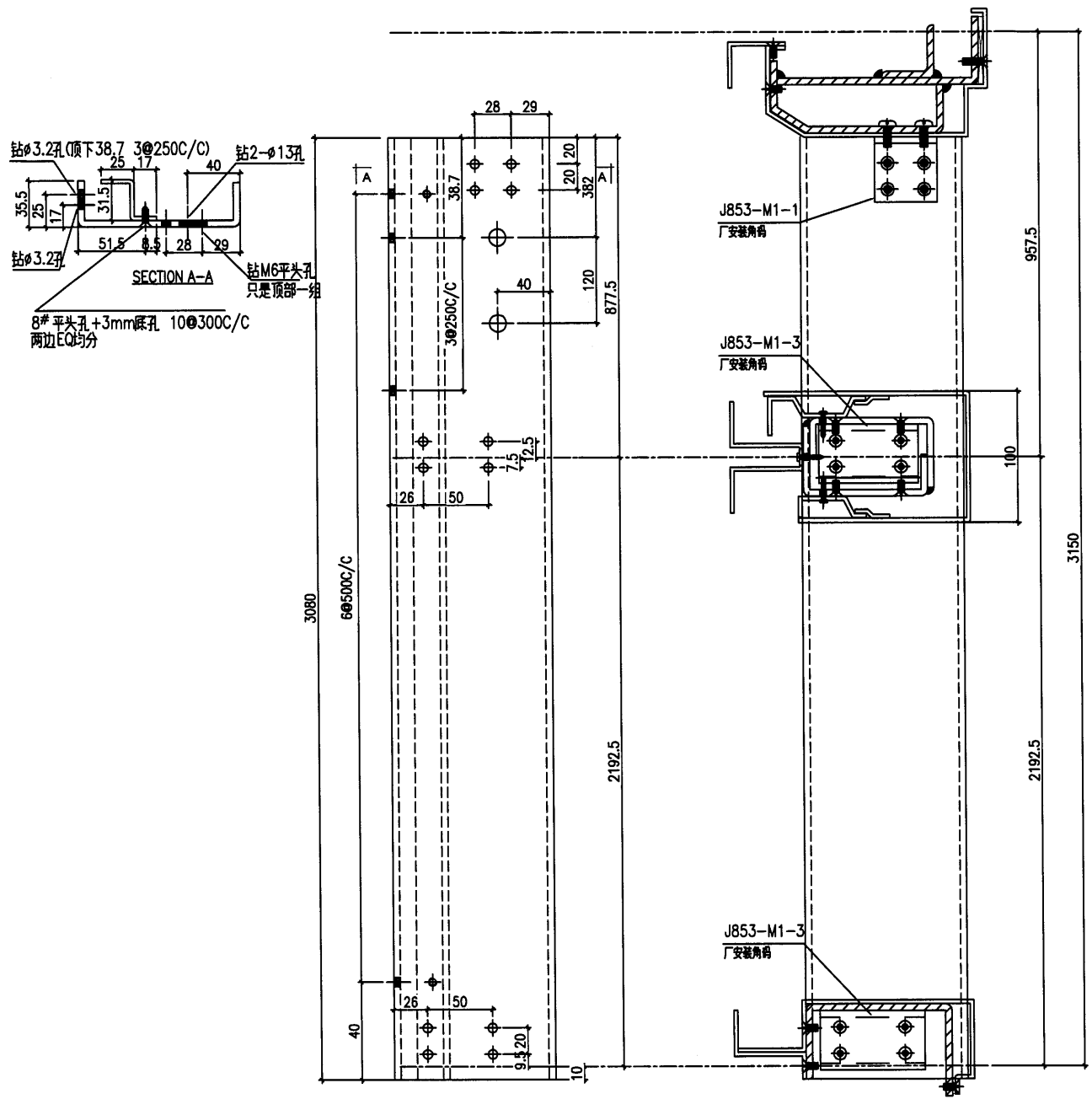

工程號	J-853	地盤	香港延坪道 VMU	附 件	
名稱	单元企身	採	用		—
材料	5+3mm铝板	地盤			
顏色	光身	工廠	<input checked="" type="checkbox"/>		

46

 美特鋁質有限公司 MIDI Aluminium Fabricator Ltd.			類別		物料號		
修改	A		制圖	AN	2021/06/4	圖號	J853-H1-4
日期	2021/06/24		復核	—	—	數量	4
			批准	—	—	單件面積	0.93

注:未標識焊點均為5mm高

頂部阴影部份避位10mm高

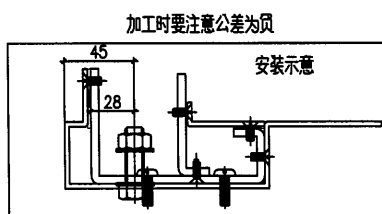
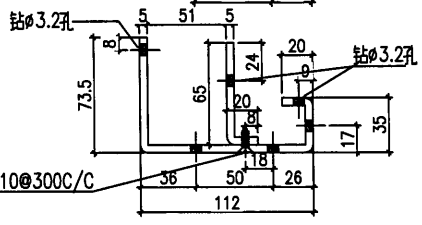
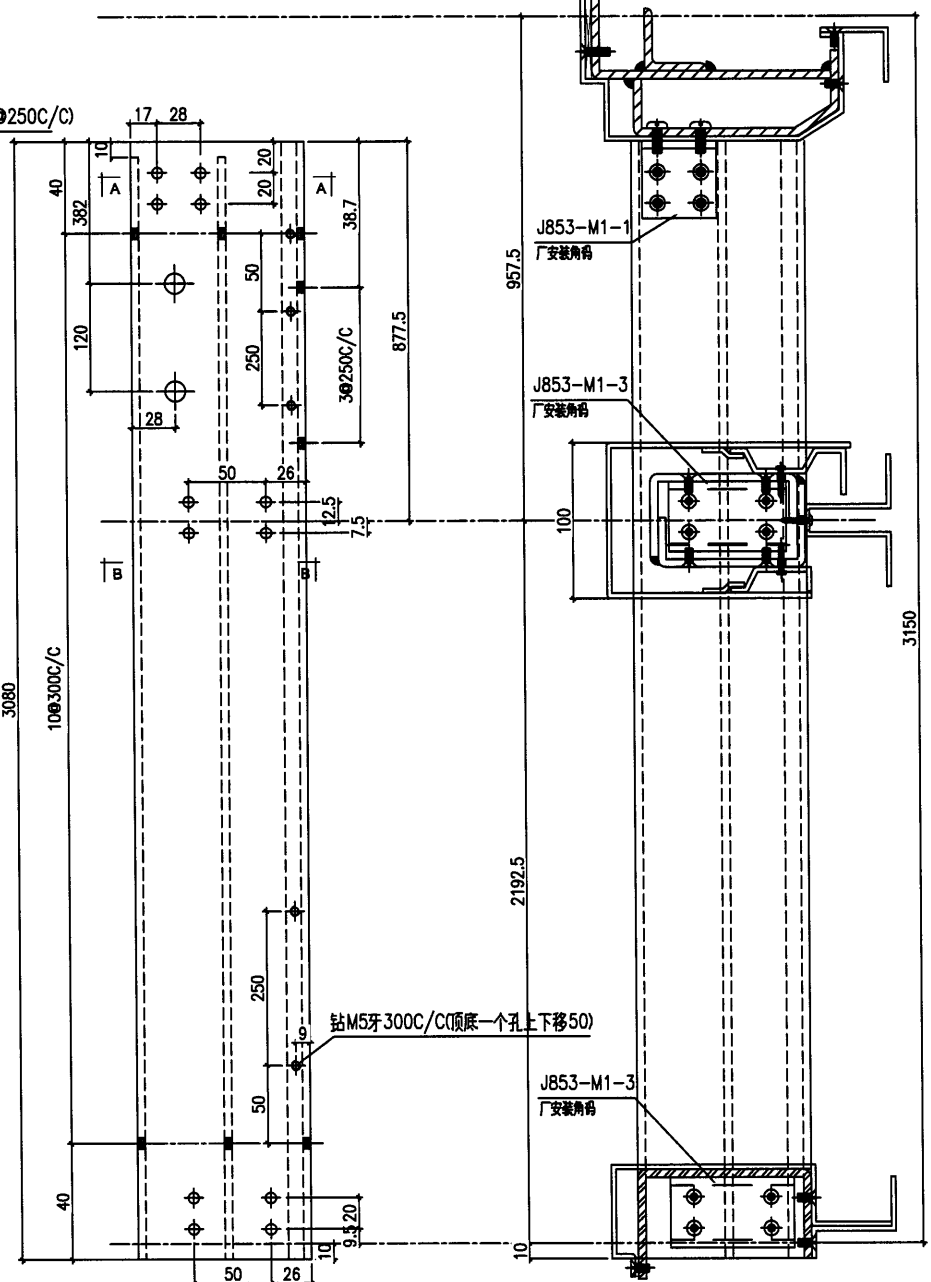
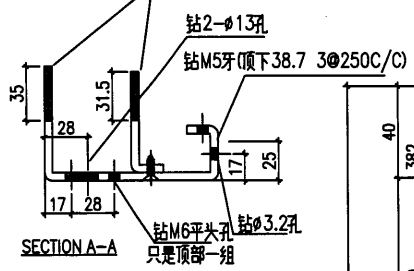

工程號	J-853	地盤	香港延坪道 VMU	附 件	
名稱	單元企身	採用			
材料	5mm鋁板	地盤			
顏色	光身	工廠	<input checked="" type="checkbox"/>		

47

 美特鋁質有限公司 MIDI Aluminium Fabricator Ltd.			類別		物料號		
修改	A		制圖	AN	2021/06/4	圖號	J853-H1-5
日期	2021/06/24		復核	—	—	數量	6
			批准	—	—	單件面積	0.48

注:未標識焊點均為5mm高

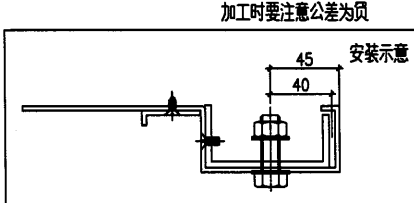
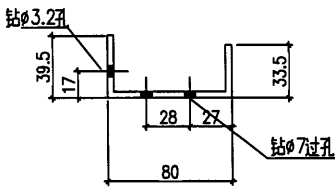
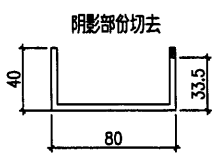
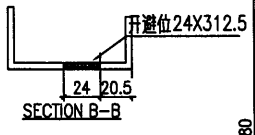
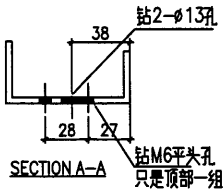
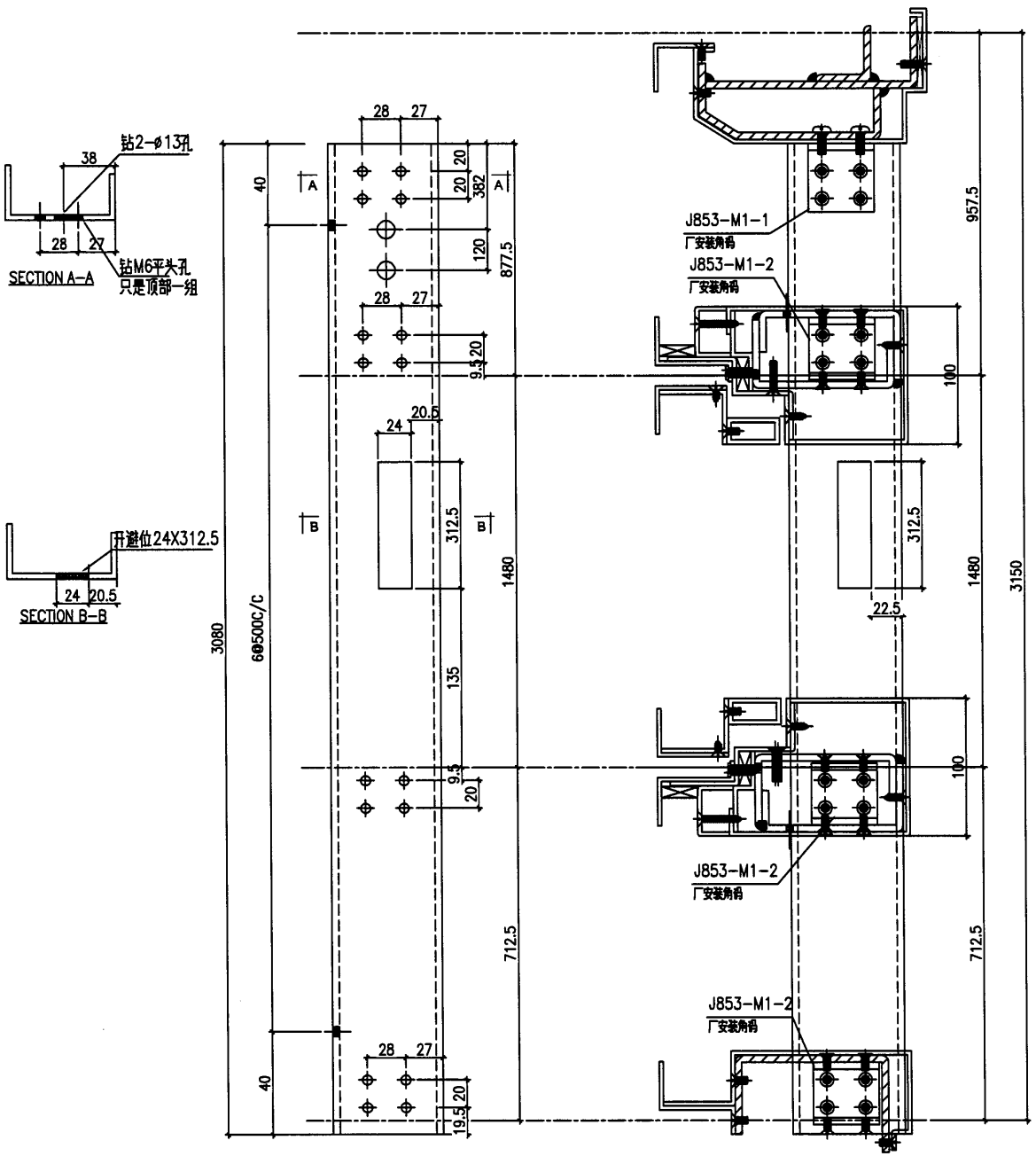

工程號	J-853	地盤	香港延坪道 VMU	附 件	
名稱	單元企身		採用		
材料	80X40X4mm鋁槽		地盤		
顏色	光身		工廠		<input checked="" type="checkbox"/>

49

 美特鋁質有限公司 MIDI Aluminium Fabricator Ltd.		類別		物料號		圖號	J853-H1-6
修改	A	制圖	AN	2021/06/4		數量	2
日期	2021/06/24	復核	—	—		單件面積	0.82
		批准	—	—			

注:未標識焊點均為5mm高

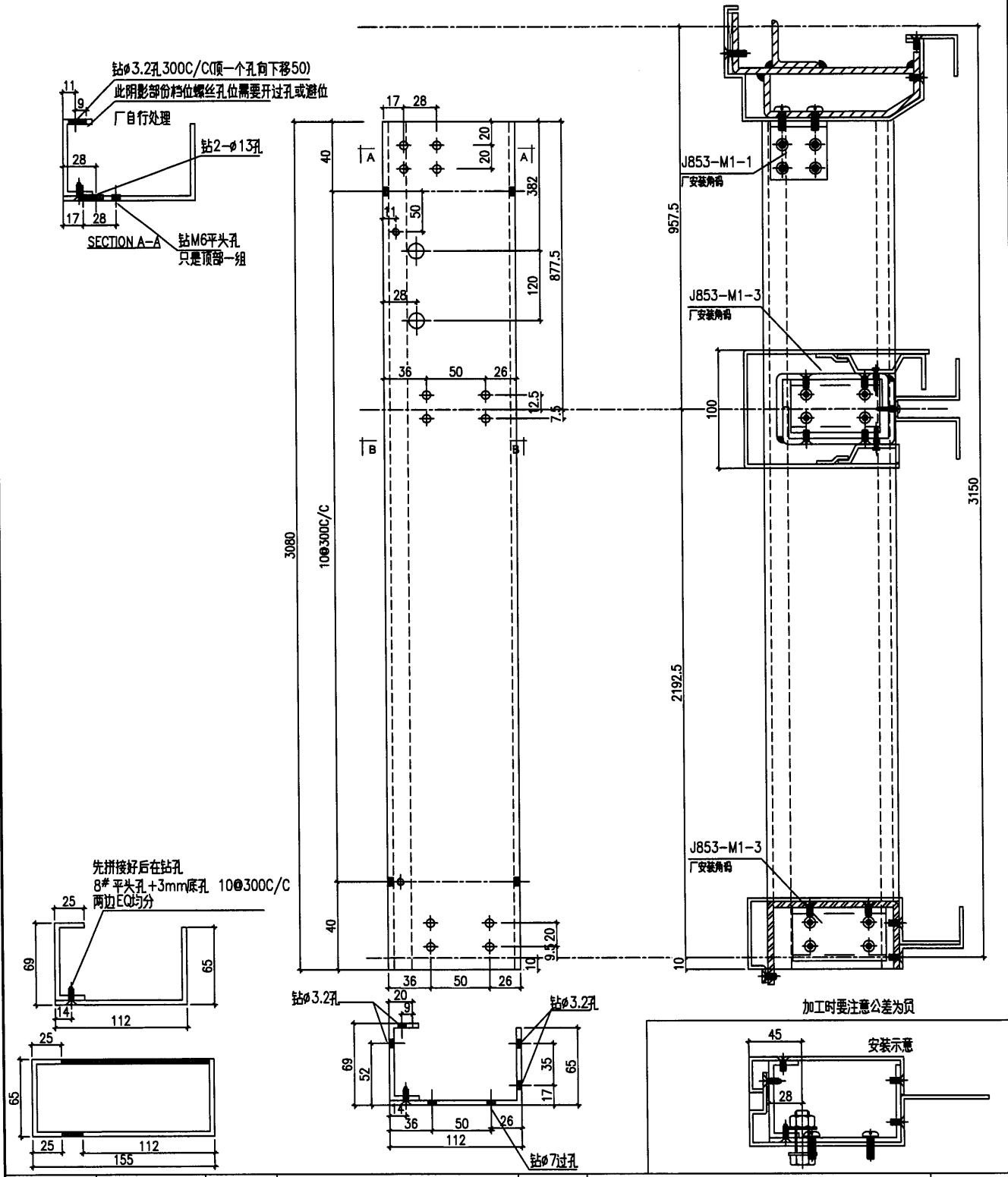

工程號	J-853	地盤	香港延坪道 VMU	附件	
名稱	單元企身		採用		
材料	155X65X4mm鋁通		地盤		
顏色	光身		工廠		✓

50

美特鋁質有限公司
MIDI Aluminium Fabricator Ltd.

類別	物料號		
制圖 AN	2021/06/4	圖號	J853-H1-8
修改 A		數量	2
日期 2021/06/24		單件面積	0.89
復核 —	—		
批准 —	—		

注:未標註焊點均為5mm高

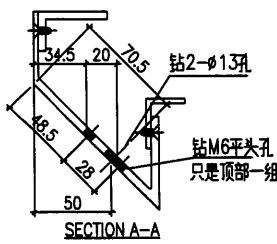

45X25X5mm鋁角
8#平頭孔+3mm底孔 10@300C/C
兩邊EQ均分

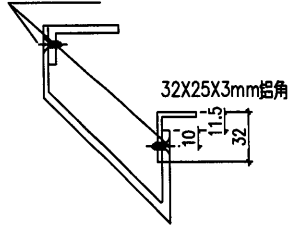

加工時要注意公差為員

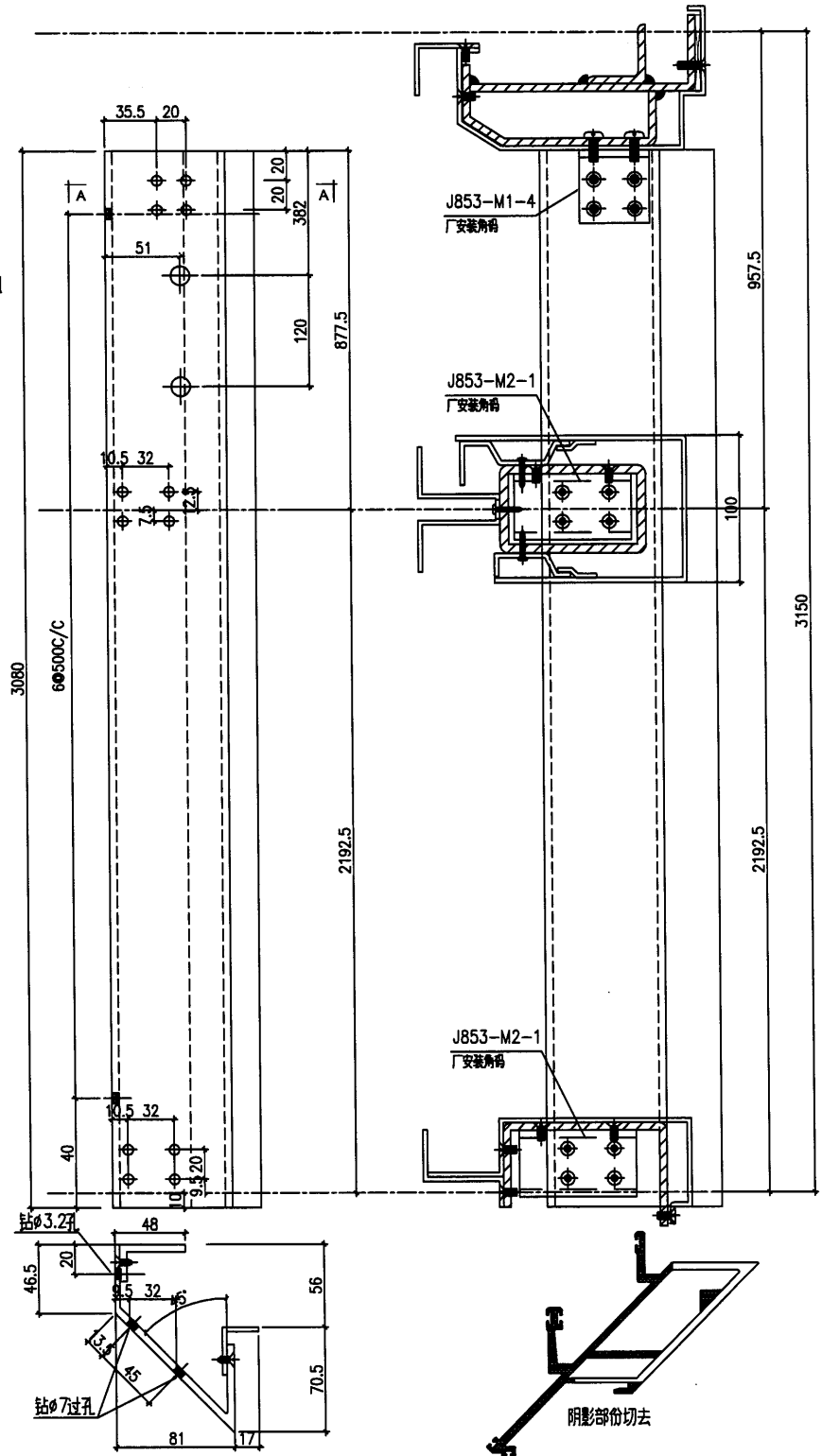
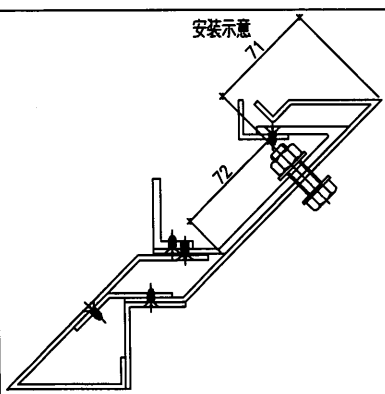

工程號	J-853	地盤	香港延坪道 VMU
名稱	單元企身	採	用
材料	X85723+45x25x5鋁角+32x25x3	地盤	
顏色	光身	工廠	✓

附件

—	—
—	—
—	—

(51)

 美特鋁質有限公司 MIDI Aluminium Fabricator Ltd.				類別	物料號		
修改	A			制圖 AN	2021/06/4	圖號	J853-H1-9
日期	2021/06/24			復核 —	—	數量	2
				批准 —	—	单件面积	0.68

注:未標識焊點均為5mm高

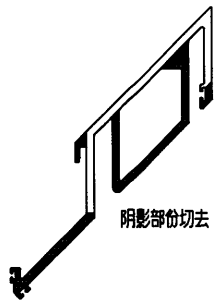
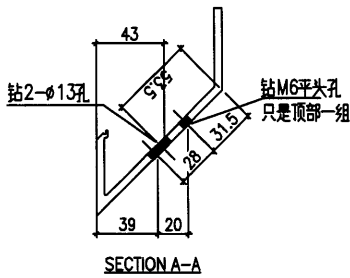

加工时要注意公差为负
安装示意

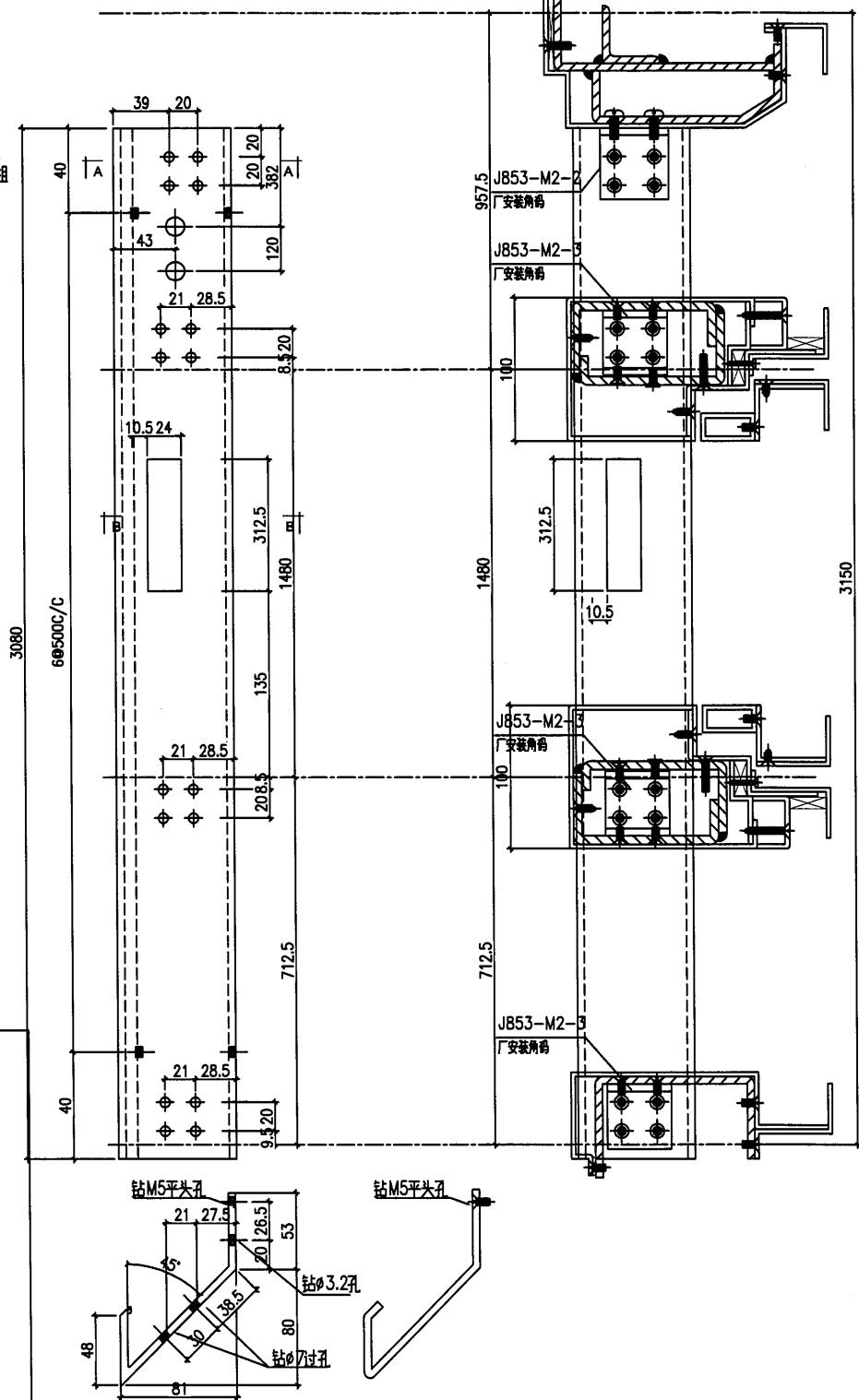
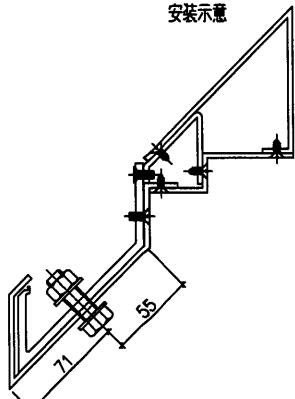

工程號	J-853	地盤	香港延坪道 VMU	附 件		
名稱	单元企身	採用				
材料	X85724	地盤				
顏色	光身	工廠	<input checked="" type="checkbox"/>			

 美特铝质有限公司 MIDI Aluminium Fabricator Ltd.				类别		物料号		
修改	A			制图	AN	2021/06/4	图号	J853-H1-10
日期	2021/06/24			复核	-	-	数量	2
				批准	-	-	单件面积	0.31

注:未標識焊點均為5mm高

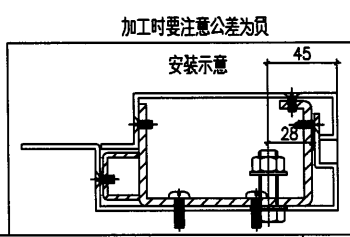
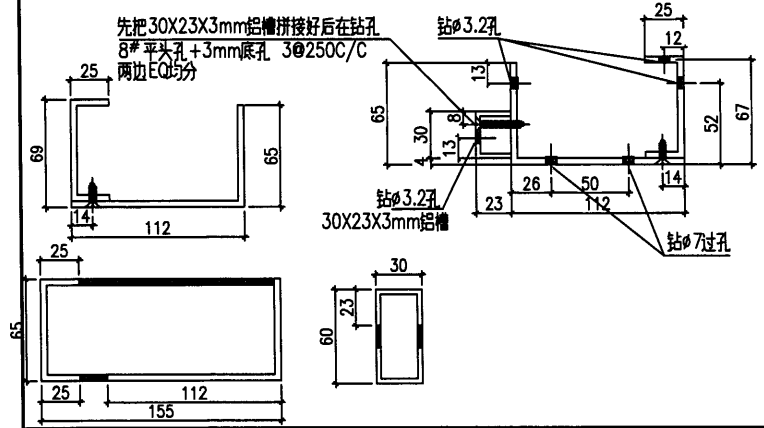
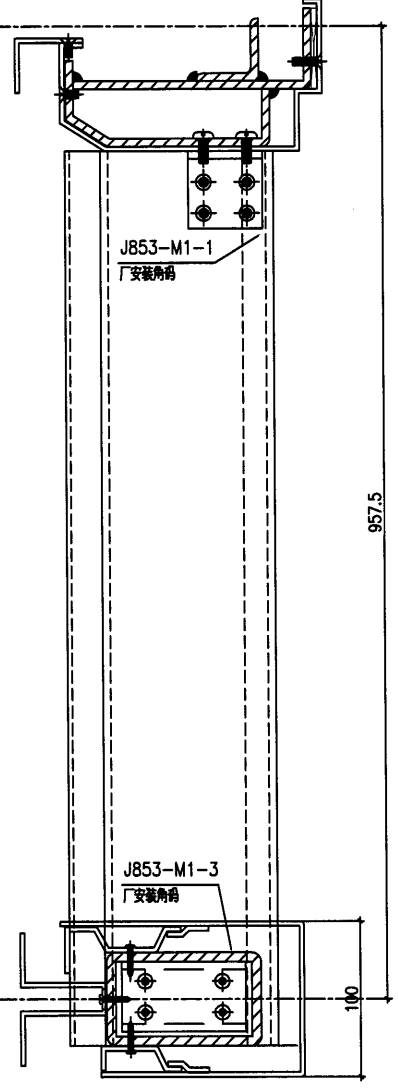
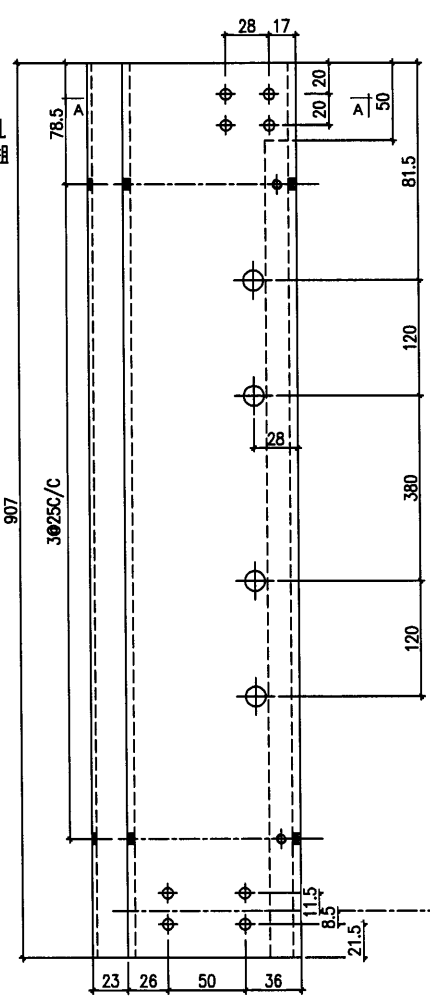
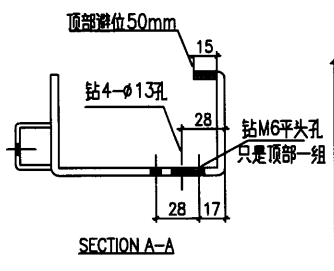

工程號	J-853	地盤	香港延坪道 VMU	附件	
名稱	單元企身		採用		
材料	155X65X4+60X30X3mm鋁通		地盤		
顏色	光身		工廠		<input checked="" type="checkbox"/>

 美特鋁質有限公司 MIDI Aluminium Fabricator Ltd.			類別	物料號			
修改	A		制圖	AN	2021/06/4	圖號	J853-H1-11
日期	2021/06/24		復核	—	—	數量	4
			批准	—	—	单件面积	0.3

注:未標識焊點均為5mm高

頂部阴影部份避位10mm高

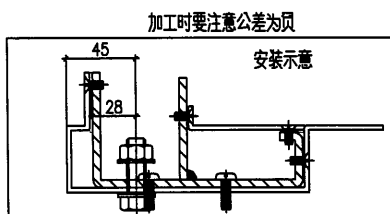
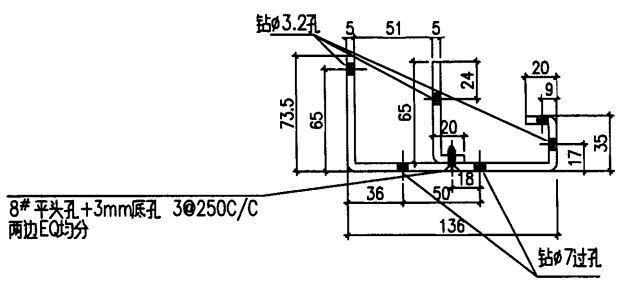
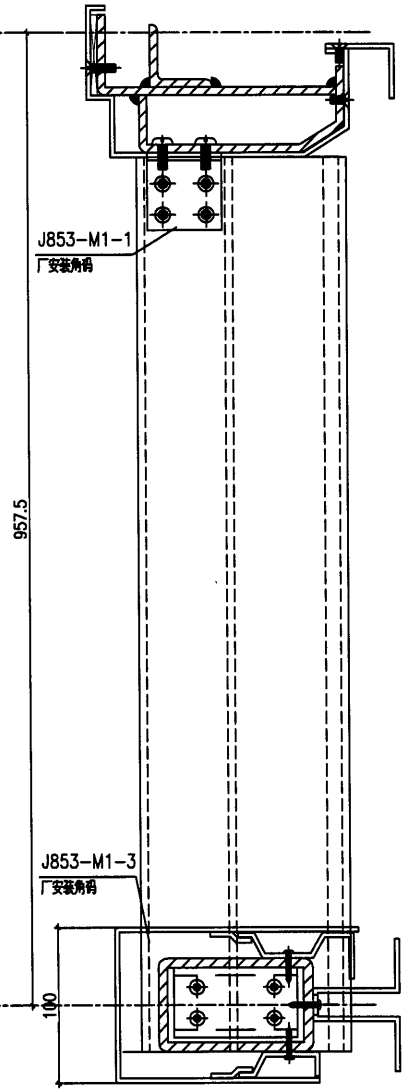
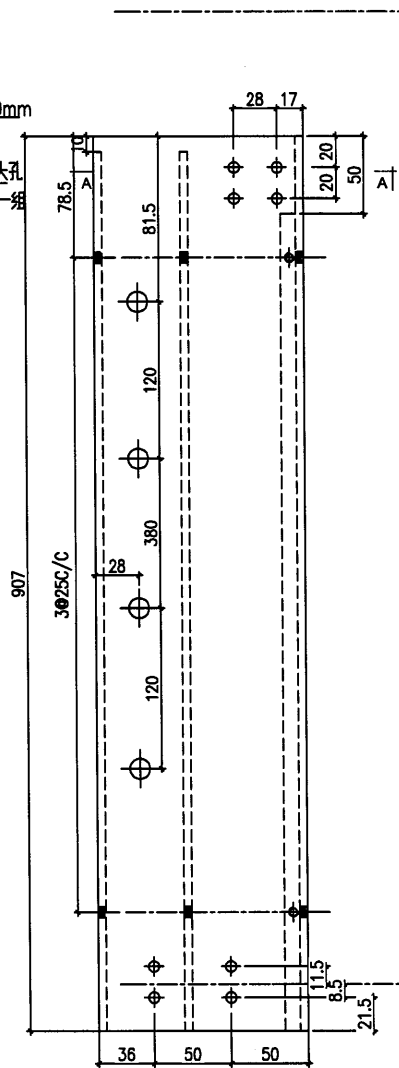
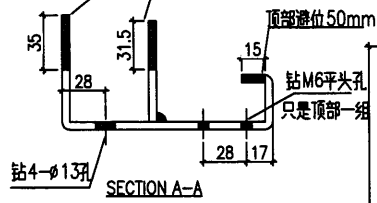

工程號	J-853	地盤	香港延坪道 VMU	附件		
名稱	单元企身	採用				
材料	5mm铝板	地盤				
顏色	光身	工廠	✓			

54

 美特鋁質有限公司 MIDI Aluminium Fabricator Ltd.				類別		物料號		
修改	A	B		制圖	AN	2021/06/4	圖號	
日期	2021/06/24	2021/06/29		復核	—	—	數量	
				批准	—	—	單件面積	
								J853-H1-12
								4
								0.25

注:未標鑽焊點均為5mm高

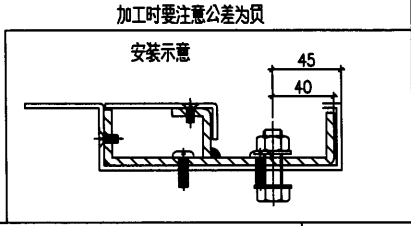
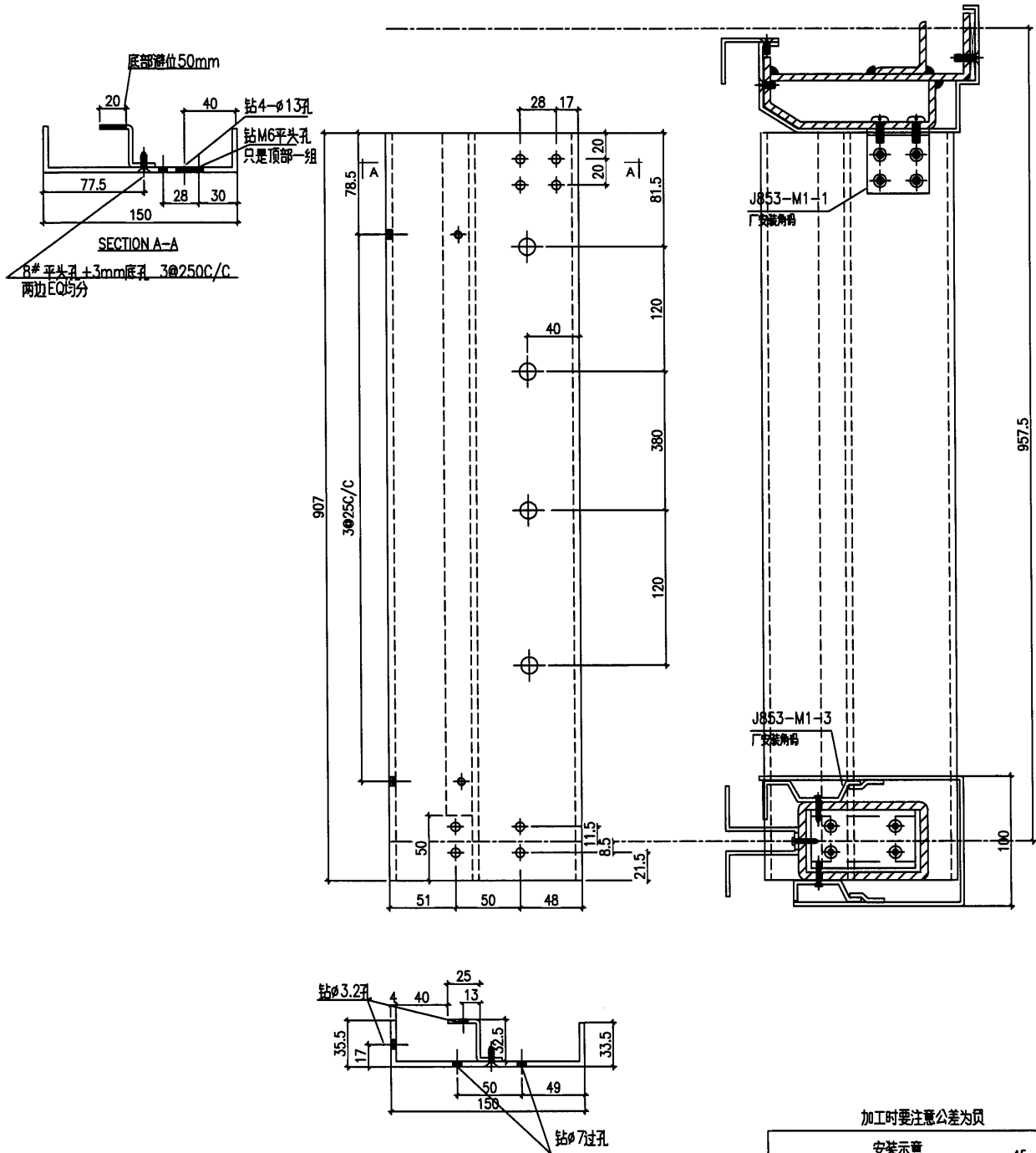

工程號	J-853	地盤	香港延坪道 VMU	附 件	
名稱	單元企身	採用			
材料	4mm鋁板	地盤			
顏色	光身	工廠	✓		

59

 美特鋁質有限公司 MIDI Aluminium Fabricator Ltd.				類別		物料號		
修改	A			制圖	AN	2021/06/4	圖號	
日期	2021/06/24			復核	—	—	數量	
				批准	—	—	單件面積	
							J853-H1-13	2
							0.31	

注:未標註焊點均為5mm高

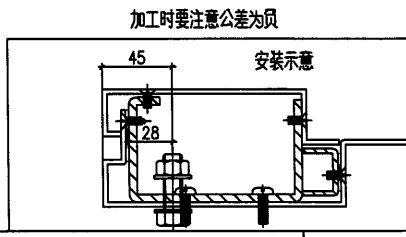
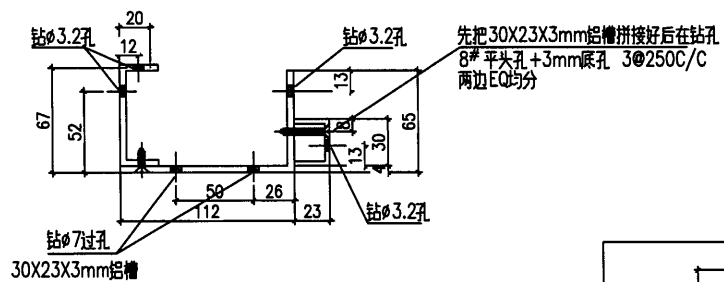
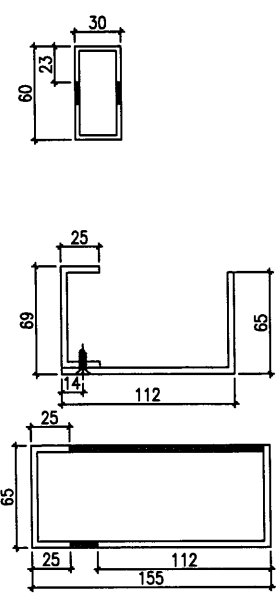
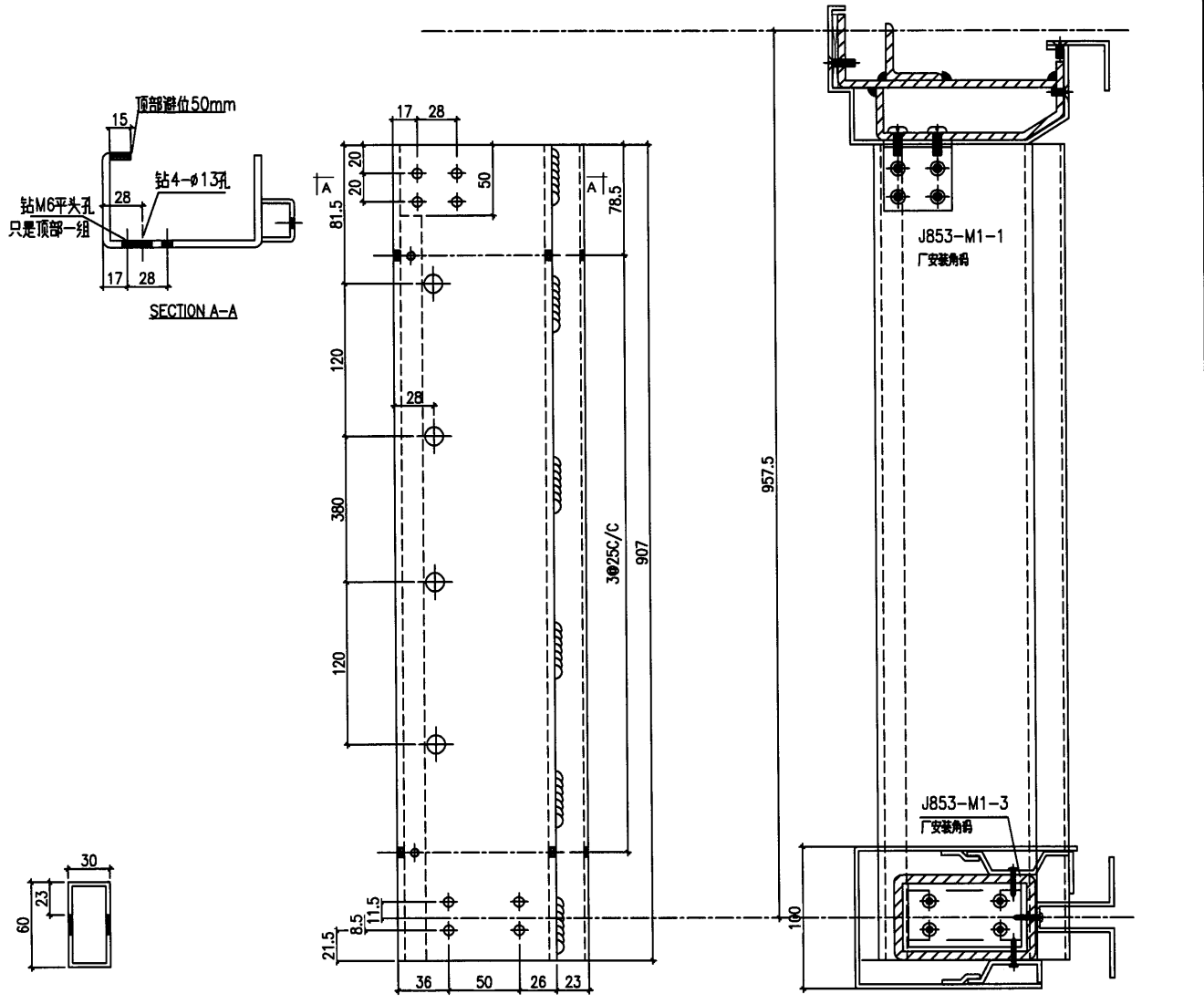

工程號	J-853	地盤	香港延坪道 VMU	附件		
名稱	單元企身	採用				
材料	155X65X4+60X30X3mm鋁通	地盤				
顏色	光身	工廠	✓			

 美特鋁質有限公司 MIDI Aluminium Fabricator Ltd.				類別		物料號		
修改	A			制圖	AN	2021/06/4	圖號	
日期	2021/06/24			復核	—	—	數量	
				批准	—	—	單件面積	
								J853-H1-14
								1
								0.26

注:未標註焊點均為5mm高

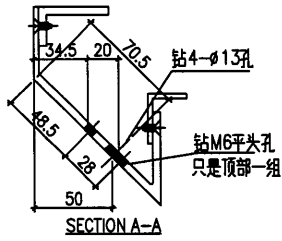

45X25X5mm鋁角
8#平頭孔+3mm底孔 3@250C/C
兩邊EQ均分

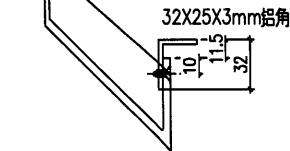

加工時要注意公差為負

安裝示意

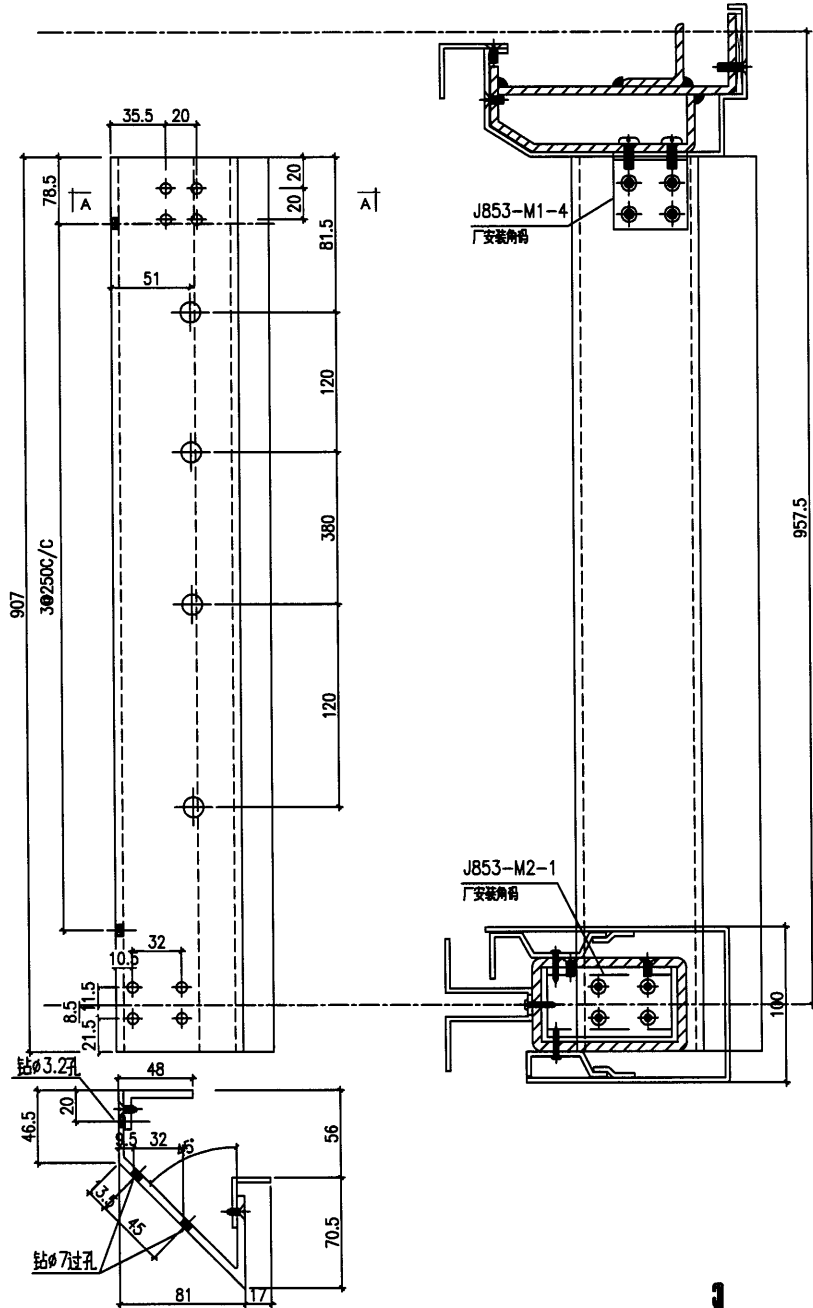
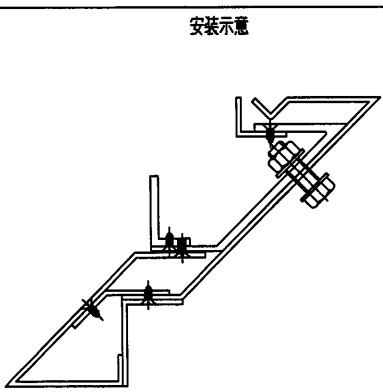

陰影部份切去

工程號	J-853	地盤	香港延坪道 VMU	附 件	
名稱	單元企身	採	用		—
材料	X85723+45×25×5鋁角+32×25×3地盤	工	廠		—
顏色	光身	✓			—

(57)

 美特鋁質有限公司 MIDI Aluminium Fabricator Ltd.			類別	物料號		
修改	A		制圖 AN	2021/06/4	圖號	J853-H1-15
日期	2021/06/24		復核 —	—	數量	1
			批准 —	—	單件面積	0.21

注:未標識焊點均為5mm高

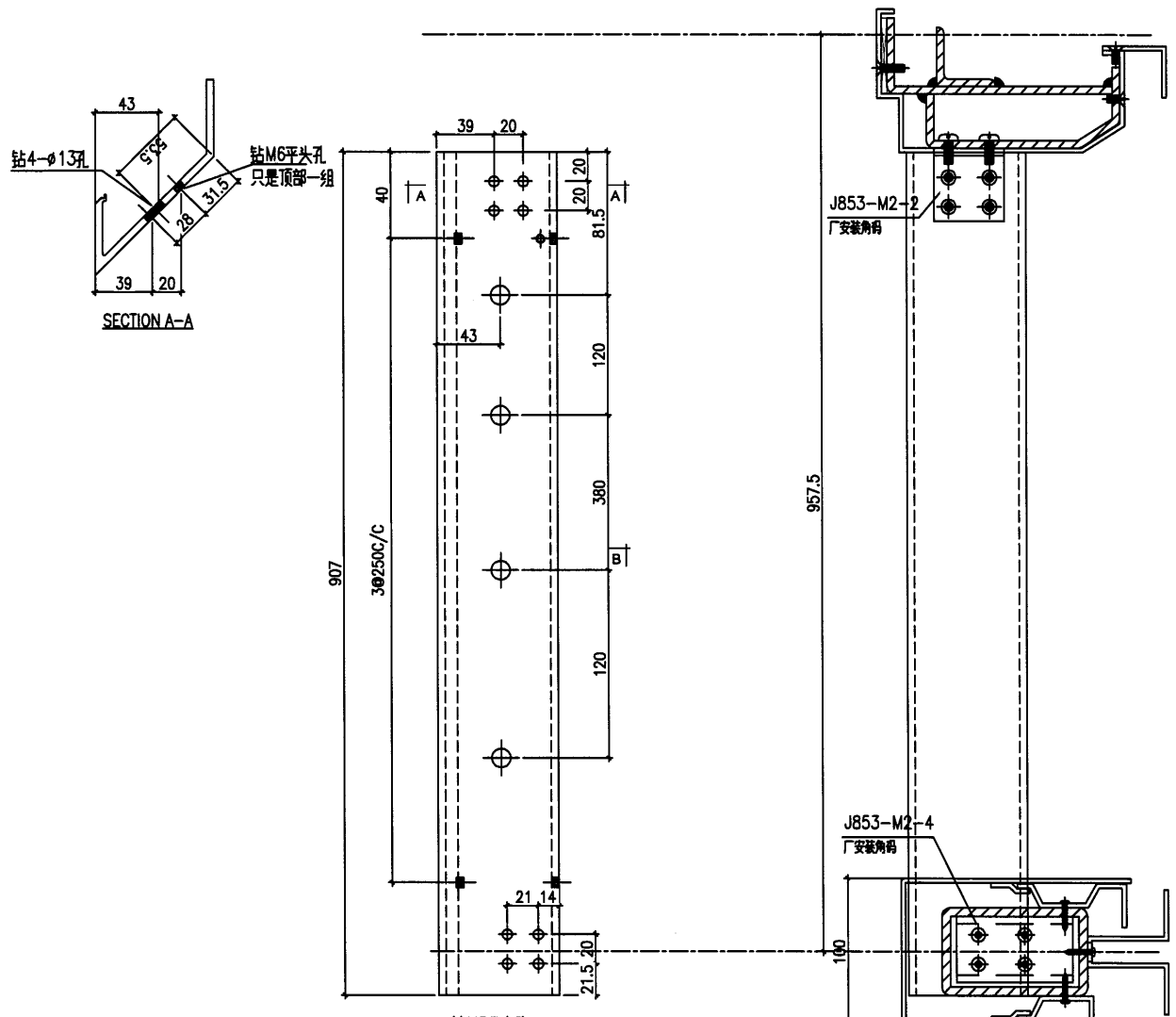

加工時要注意公差為負

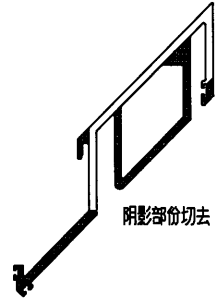
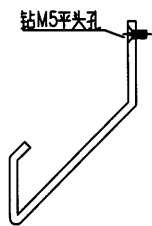
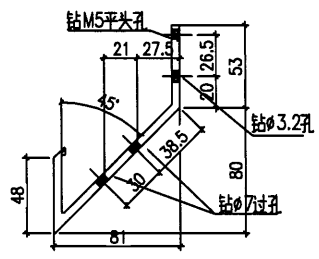
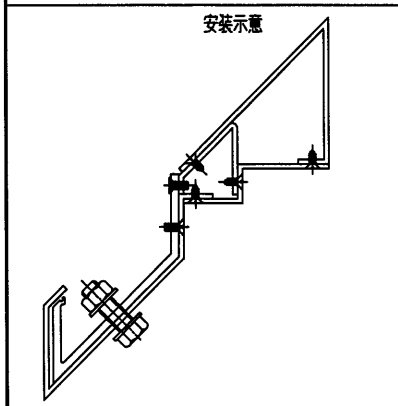

工程號	J-853	地盤	香港延坪道 VMU	附件	
名稱	單元企身	採用			
材料	X85724	地盤			
顏色	光身	工廠	✓		

58



美特鋁質有限公司
MIDI Aluminium Fabricator Ltd.

類別		物料號	
制圖	AN	2021/05/27	圖號 J853-M1
修改	A		數量 -
日期	2021/06/24		批准 -

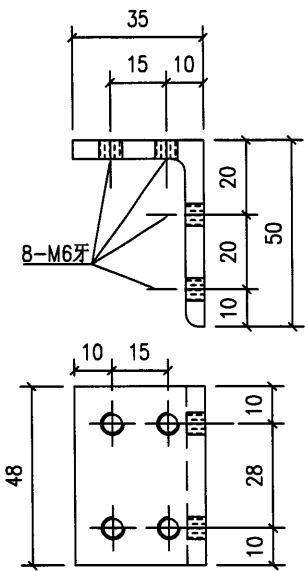

J853-M1-1
數量:60个

材料:用50X50X5鋁角切成

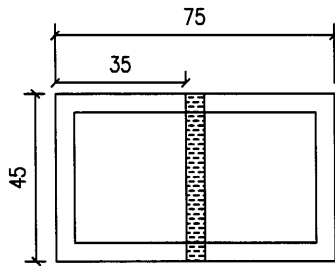

材料:用75X45X5mm鋁通

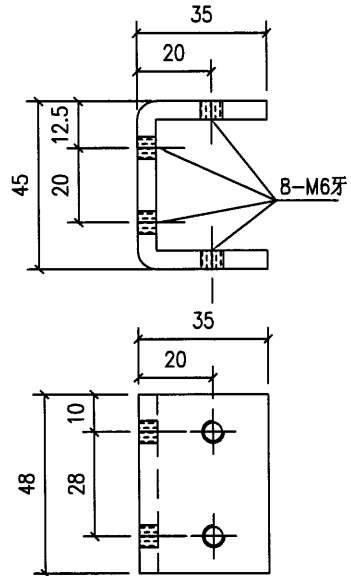

J853-M1-2
數量:60个

材料:用75X45X5mm鋁通切成(注意公差要求为负)

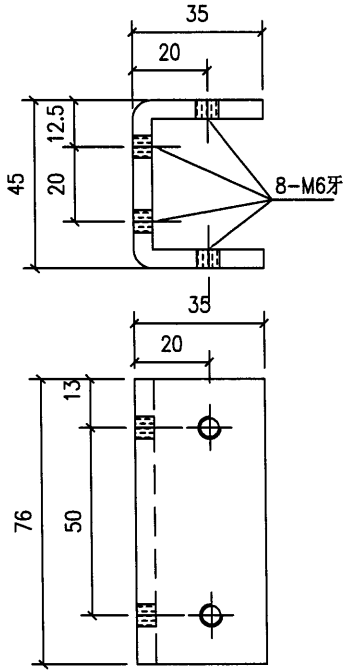

J853-M1-3
數量:50个

材料:用75X45X5mm鋁通切成(注意公差要求为负)

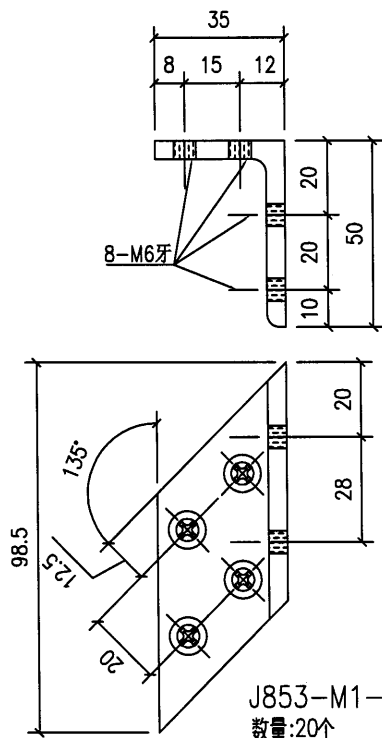

J853-M1-4
數量:20个

材料:用50X50X5鋁角切成

工程號	J853	地盤	香港延坪道 VMU
名稱	碼件	採用	
材料	5mm鋁板	地盤	
顏色		工廠	<input checked="" type="checkbox"/>

附件

59

 美特鋁質有限公司 MIDI Aluminium Fabricator Ltd.				類別		物料號	
修改	A			制圖	AN	2021/05/27	圖號
日期	2021/06/24			復核	—	—	數量
				批准	—	—	—

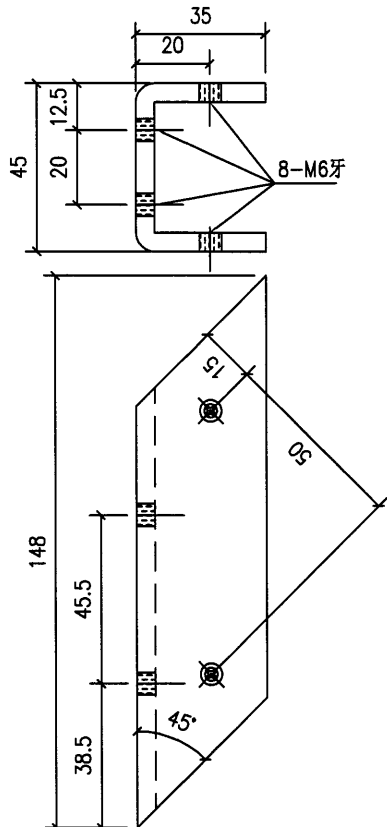

J853-M2-1
数量:20个

材料:用75X45X5mm铝通切成(注意公差要求为负)

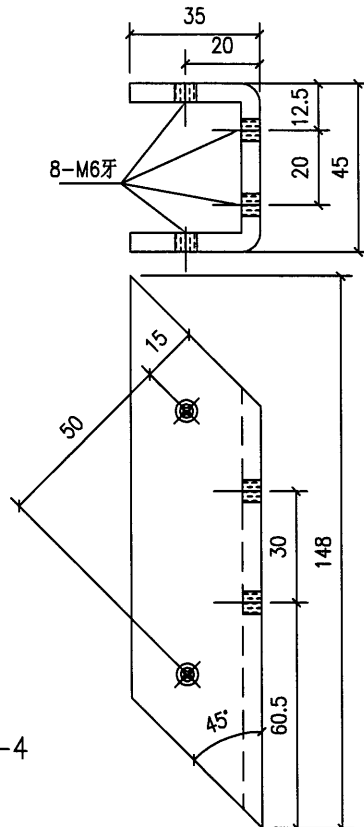

J853-M2-4
数量:20个

材料:用75X45X5mm铝通切成(注意公差要求为负)

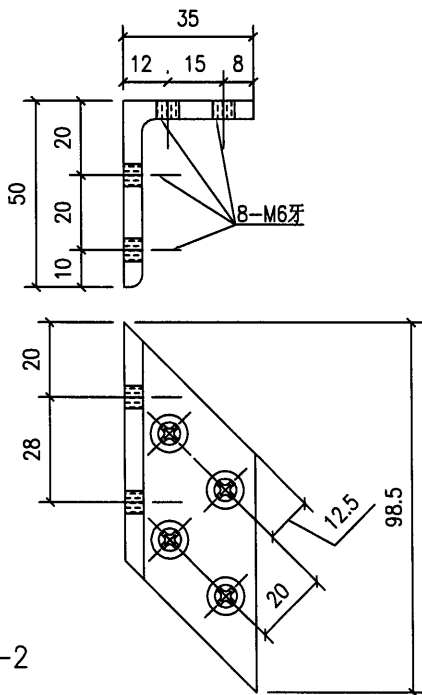

J853-M2-2
数量:20个

材料:用50X50X5铝角切成

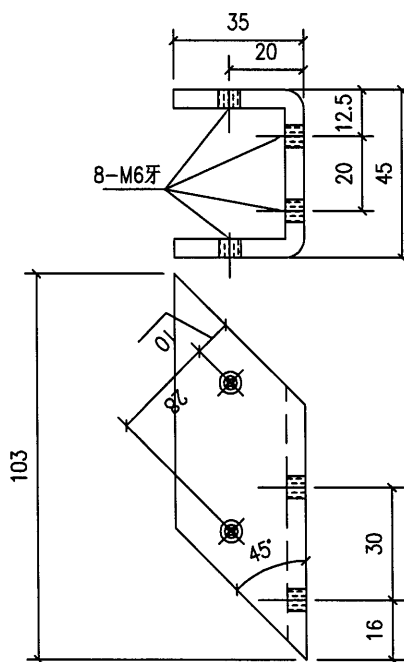

J853-M2-3

数量:20个

材料:用75X45X5mm铝通切成(注意公差要求为负)

工程號	J853	地盤	香港延坪道 VMU	附 件	
名稱	碼件	採用			
材料	5mm铝板	地盤			
顏色		工廠	✓		