

工程指示 / 要求簡箋(E.I.)

工程指示編號：EI/ 3558 /21 修改版次： A
 工程編號： J853 工程名稱：延坪道住宅項目
 工程項目： VMU 廠用鋁料
 收件人： 生統 發件人： Joe Chan 日期：25/6/2021

□要求提供 / □確認 事項：

- () 初步鋁料 B.M. () 加工拆圖，然後生產 () 尺寸表
- () 正式鋁料 B.M. () 技術上資料 / 指示 () 報價
- () 配件 B.M. () 樣辦或貨品說明書 () 分判合約
- () 其他： _____

內容：

現確認使用廠倉存鋁料代替^{部份} 5mm 鋁板摺件。請依附件資料加工。
 (鋁料不見光，可使用任何顏色鋁料開料)

請在 10/7/2021 前完成上列要求。

附有關圖紙 / 文件：

1 + 60頁

以上項目為：

- 原合約工程包 原合約工程加 / 減賬 新工程報價

原因：-

分發東莞各部門：

- () 生產技術總監 連附件 () 技術部 連附件 () 生產部 連附件 () 機械設計部 連附件
- () 採購部 連附件 () 生產統籌部 連附件 () 其他 _____ 連附件
- () 質檢部 連附件 () 會計部 連附件 () 報關組 連附件

分發香港各部門：



- () 行政部 連附件 () 會計部 連附件 () 統籌部 連附件 () 工程部地盤科文 連附件
- () 採購部 連附件 () QS 部 連附件 () 維修部 連附件 () 其他 _____ 連附件

傳遞編號：

HK 1351 / 21

發件人簽署：

項目經理簽署：



鋁材開料總表

工程號碼: J853 vmu 工程名稱: J853 vmu

序號	鋁料編號	名稱	表面處理		開料長度	實用長料總數量		浪費率(%)
			顏色	層厚		支數	長度	
5	101.6x50.4x4.7 5鋁通				4350	12	52200	10.09
6	150x70x4鋁通				6000	12	72000	43.21
7	17x15x3鋁角				6000	6	36000	33.08
8	50x5鋁巴				5500	6	33000	43.56
9	20x4鋁巴				5800	6	34800	46.48
10	80x40x4鋁槽				4900	6	29400	36.65
11	155x65x4鋁通				4500	3	13500	26.87
12	60x30x3鋁通				5800	1	5800	68.24
13	45x25x5鋁角				5800	2	11600	38.63
14	32x25x3鋁角				5800	2	11600	38.63
15	50x50x5鋁角				4500	2	9000	19.33
16	75x45x5鋁通				5300	2	10600	17.17
17	X85723				5500	2	11000	35.28
18	X85724				5500	2	11000	35.28

送至: _____

由: _____

日期: _____

簡短說明: _____

2

工程號碼:J853 vmu, 工程名稱:J853 vmu

開料長度:5500, 總長料支數:2, 總開料支數:3

鋸片厚度(mm):4, 料頭尾總切除(mm):20, 浪費率(%):35.28

鋁材開料清單 X85724

窗號	編號(用料狀況)	實用長度(長料開數)	需要 支數	開料 支數	長料 支數	餘料 支數	編號(剩餘長度)
14	1-2	3080.0	2	2	2	0	1-2@(2396)x2
14	(餘料)1	907.0	1	1	0	1	1@(1485)x1

3

工程號碼: J853 vmu, 工程名稱: J853 vmu
 開料長度: 5500, 總長料支數: 2, 總開料支數: 3
 鋸片厚度(mm): 4, 料頭尾總切除(mm): 20, 浪費率(%): 35.28

鋁材開料清單 X85723

窗號	編號(用料狀況)	實用長度(長料開數)	需要 支數	開料 支數	長料 支數	餘料 支數	編號(剩餘長度)
13	1-2	3080.0	2	2	2	0	1-2@(2396)x2
13	(餘料)1	907.0	1	1	0	1	1@(1485)x1



工程號碼: J853 vmu, 工程名稱: J853 vmu

開料長度: 5300, 總長料支數: 2, 總開料支數: 95

鋸片厚度(mm): 4, 料頭尾總切除(mm): 20, 浪費率(%): 17.17

鋁材開料清單 75x45x5 鋁通

窗號	編號(用料狀況)	實用長度(長料開數)	需要支數	開料支數	長料支數	餘料支數	編號(剩餘長度)
12	1	148.0	20	20	1	0	1@(2240)x1
12	(餘料)1	103.0	20	20	0	1	1@(100)x1
12	(餘料)1	76.0	25	1	0	1	1@(20)x1
12	2	76.0		24	1	0	2@(3360)x1
12	(餘料)2	48.0	30	30	0	1	2@(1800)x1



工程號碼:J853 vmu, 工程名稱:J853 vmu

開料長度:4500, 總長料支數:2, 總開料支數:100

鋸片厚度(mm):4, 料頭尾總切除(mm):20, 浪費率(%):19.33

鋁材開料清單 50x50x5 鋁角

窗號	編號(用料狀況)	實用長度(長料開數)	需要 支數	開料 支數	長料 支數	餘料 支數	編號(剩餘長度)
11	1	98.5	40	40	1	0	1@(380)x1
11	(餘料)1	48.0	60	7	0	1	1@(16)x1
11	2	48.0		53	1	0	2@(1724)x1

⑥

工程號碼:J853 vmu, 工程名稱:J853 vmu

開料長度:5800, 總長料支數:2, 總開料支數:3

鋁材開料清單 32x25x3铝角

鋸片厚度(mm):4, 料頭尾總切除(mm):20, 浪費率(%):38.63

窗號	編號(用料狀況)	實用長度(長料開數)	需要 支數	開料 支數	長料 支數	餘料 支數	編號(剩餘長度)
10	1-2	3080.0	2	2	2	0	1-2@(2696)x2
10	(餘料)1	907.0	1	1	0	1	1@(1785)x1

工程號碼: J853 vmu, 工程名稱: J853 vmu

開料長度: 5800, 總長料支數: 2, 總開料支數: 3

鋁材開料清單 45x25x5 鋁角

鋸片厚度(mm): 4, 料頭尾總切除(mm): 20, 浪費率(%): 38.63

窗號	編號(用料狀況)	實用長度(長料開數)	需要 支數	開料 支數	長料 支數	餘料 支數	編號(剩餘長度)
9	1-2	3080.0	2	2	2	0	1-2@(2696)x2
9	(餘料)1	907.0	1	1	0	1	1@(1785)x1



工程號碼: J853 vmu, 工程名稱: J853 vmu

開料長度: 5800, 總長料支數: 1, 總開料支數: 2

鋸片厚度(mm): 4, 料頭尾總切除(mm): 20, 浪費率(%): 68.24

鋁材開料清單 60x30x3 鋁通

窗號	編號(用料狀況)	實用長度(長料開數)	需要 支數	開料 支數	長料 支數	餘料 支數	編號(剩餘長度)
8	1	907.0	2	2	1	0	1@(3958)x1

工程號碼: J853 vmu, 工程名稱: J853 vmu
開料長度: 4500, 總長料支數: 3, 總開料支數: 6
鋸片厚度(mm): 4, 料頭尾總切除(mm): 20, 浪費率(%): 26.87

鋁材開料清單 155x65x4 鋁通

窗號	編號(用料狀況)	實用長度(長料開數)	需要 支數	開料 支數	長料 支數	餘料 支數	編號(剩餘長度)
7	1-2	3080.0	2	2	2	0	1-2@(1396)x2
7	(餘料)1-2	907.0	4	2	0	2	1-2@(485)x2
7	3	907.0		2	1	0	3@(2658)x1

工程號碼: J853 vmu, 工程名稱: J853 vmu

開料長度: 4900, 總長料支數: 6, 總開料支數: 6

鋸片厚度(mm): 4, 料頭尾總切除(mm): 20, 浪費率(%): 36.65

鋁材開料清單 80x40x4 铝槽

窗號	編號(用料狀況)	實用長度(長料開數)	需要 支數	開料 支數	長料 支數	餘料 支數	編號(剩餘長度)
6	1-6	3080.0	6	6	6	0	1-6@(1796)x6

11

工程號碼: J853 vmu, 工程名稱: J853 vmu

開料長度: 5800, 總長料支數: 6, 總開料支數: 6

鋸片厚度(mm): 4, 料頭尾總切除(mm): 20, 浪費率(%): 46.48

鋁材開料清單 20x4铝巴

窗號	編號(用料狀況)	實用長度(長料開數)	需要 支數	開料 支數	長料 支數	餘料 支數	編號(剩餘長度)
5	1-6	3080.0	6	6	6	0	1-6@(2696)x6

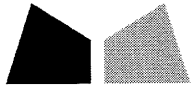

工程號碼:J853 vmu, 工程名稱:J853 vmu

開料長度:5500, 總長料支數:6, 總開料支數:6

鋸片厚度(mm):4, 料頭尾總切除(mm):20, 浪費率(%):43.56

鋁材開料清單 50x5铝巴

窗號	編號(用料狀況)	實用長度(長料開數)	需要 支數	開料 支數	長料 支數	餘料 支數	編號(剩餘長度)
4	1-6	3080.0	6	6	6	0	1-6@(2396)x6

工程號碼:J853 vmu, 工程名稱:J853 vmu

開料長度:6000, 總長料支數:6, 總開料支數:12

鋸片厚度(mm):4, 料頭尾總切除(mm):20, 浪費率(%):33.08

鋁材開料清單 17x15x3铝角

窗號	編號(用料狀況)	實用長度(長料開數)	需要 支數	開料 支數	長料 支數	餘料 支數	編號(剩餘長度)
3	1-6	3080.0	6	6	6	0	1-6@(2896)x6
3	(餘料)1-2	907.0	6	6	0	2	1-2@(163)x2

工程號碼:J853 vmu, 工程名稱:J853 vmu

開料長度:6000, 總長料支數:12, 總開料支數:16

鋸片厚度(mm):4, 料頭尾總切除(mm):20, 浪費率(%):43.21

鋁材開料清單 150x70x4铝通

窗號	編號(用料狀況)	實用長度(長料開數)	需要 支數	開料 支數	長料 支數	餘料 支數	編號(剩餘長度)
2	1	907.0	3				163
2	2	907.0	1				1985
2	1	3080.0	1				2896
2	2	3080.0	1				2896
2	3	3080.0	1				2896
2	4	3080.0	1				2896
2	5	3080.0	1				2896
2	6	3080.0	1				2896
2	7	3080.0	1				2896
2	8	3080.0	1				2896
2	9	3080.0	1				2896
2	10	3080.0	1				2896
2	11	3080.0	1				2896
2	12	3080.0	1				2896

16

美特鋁質有限公司 MIDI Aluminium Fabricator Ltd. 工廠名稱: J-853 廠用鋁板B.M.表 BM編號: 853-		工程號: J-853 地盤名稱: 香港延坪道		計算: 林仁安		日期: 2021/6/18		送呈: 胡哥		
		核對:		日期:		日期:		副本:		
		批准:		日期:		日期:		A/C Code:		
		修改版次: A		總展開面積: 37.33		總V.F.:				
鋁板圖號	鋁板名稱	顏色	實用	後備	總數	單件展開面積V.F. (平方米)	單件V.F. (平方米)	總展開面積 (平方米)	總V.F.面積 (平方米)	備註
1	A	J853-T2-1	中橫料	光身	2	0.183		0.366		
2	A	J853-T2-2	中橫料	光身	3	0.325		0.975		
3	A	J853-T2-3	中橫料	光身	2	0.146		0.292		
4	A	J853-T2-4	中橫料	光身	3	0.289		0.867		
5	A	J853-T2-5	中橫料	光身	2	0.226		0.452		
6	A	J853-T2-6	中橫料	光身	3	0.403		1.209		
7	A	J853-T2-7	中橫料	光身	2	0.253		0.506		
8	A	J853-T2-8	中橫料	光身	1	0.178		0.178		
9	A	J853-T2-9	中橫料	光身	1	0.143		0.143		
10	A	J853-T2-10	中橫料	光身	1	0.219		0.219		
11	A	J853-T2-11	中橫料	光身	1	0.246		0.246		
12	A	J853-T2-12	中橫料	光身	1	0.242		0.242		
13	A	J853-T2-13	中橫料	光身	2	0.249		0.498		
14	A	J853-T3-1	中橫料	光身	2	0.183		0.366		
15	A	J853-T3-2	中橫料	光身	2	0.146		0.292		
16	A	J853-T3-3	中橫料	光身	2	0.262		0.524		
17	A	J853-T3-4	中橫料	光身	2	0.226		0.452		
18	A	J853-T3-5	中橫料	光身	2	0.249		0.498		
19	A	J853-T4-1	中橫料	光身	2	0.120		0.240		
20	A	J853-T4-2	中橫料	光身	2	0.218		0.436		
21	A	J853-T4-3	中橫料	光身	2	0.100		0.200		
22	A	J853-T4-4	中橫料	光身	2	0.194		0.388		
23	A	J853-T4-5	中橫料	光身	2	0.148		0.296		
24	A	J853-T4-6	中橫料	光身	2	0.271		0.542		
25	A	J853-T4-7	中橫料	光身	2	0.165		0.330		
26	A	J853-T4-8	中橫料	光身	2	0.163		0.326		
27	A	J853-H1-1	單元企料	光身	4	0.600		2.400		
28	A	J853-H1-2	單元企料	光身	6	0.710		4.260		
29	A	J853-H1-3	單元企料	光身	4	0.770		3.080		
30	A	J853-H1-4	單元企料	光身	4	0.930		3.720		
31	A	J853-H1-5	單元企料	光身	6	0.480		2.880		
32	A	J853-H1-6	單元企料	光身	2	0.820		1.640		
33	A	J853-H1-7	單元企料	光身	2	0.610		1.220		
34	A	J853-H1-8	單元企料	光身	2	0.890		1.780		
35	A	J853-H1-9	單元企料	光身	2	0.680		1.360		
36	A	J853-H1-10	單元企料	光身	2	0.310		0.620		

 美特鋁質有限公司 MIDI Aluminium Fabricator Ltd.		工程號: J-853 地盤名稱: 香港延坪道	計算: 林仁安 核對:	日期: 2021/6/18 日期:	送呈: 胡哥 副本:				
廠用鋁板B.M.表 BM編號: 1853-		項目類別: 修改版次: A	批准: 總展開面積: 37.33	日期: 日期: 日期: 總V.F.:	A/C Code:				
37	A	J853-HI-11	單元企料	光身	4	4	0.300	1.200	
38	A	J853-HI-12	單元企料	光身	4	4	0.250	1.000	
39	A	J853-HI-13	單元企料	光身	2	2	0.310	0.620	
40	A	J853-HI-14	單元企料	光身	1	1	0.260	0.260	
41	A	J853-HI-15	單元企料	光身	1	1	0.210	0.210	
42	A	J853-M1-1	碼仔加工圖	光身	60	60			
43	A	J853-M1-2	碼仔加工圖	光身	60	60			
44	A	J853-M1-3	碼仔加工圖	光身	50	50			
45	A	J853-M1-4	碼仔加工圖	光身	20	20			
46	A	J853-M2-1	碼仔加工圖	光身	20	20			
47	A	J853-M2-2	碼仔加工圖	光身	20	20			
48	A	J853-M2-3	碼仔加工圖	光身	20	20			
49	A	J853-M2-4	碼仔加工圖	光身	20	20			
					366	366			
						總計			37.333

21

18

 美特鋁質有限公司 MIDI Aluminium Fabricator Ltd.				類別		物料號	
修改	A			制圖	AN	2021/06/4	圖號 J853-T2-1
日期	2021/06/24			復核	—	—	數量 2
				批准	—	—	单件面积 0.183

注:未標識焊點均為5mm高

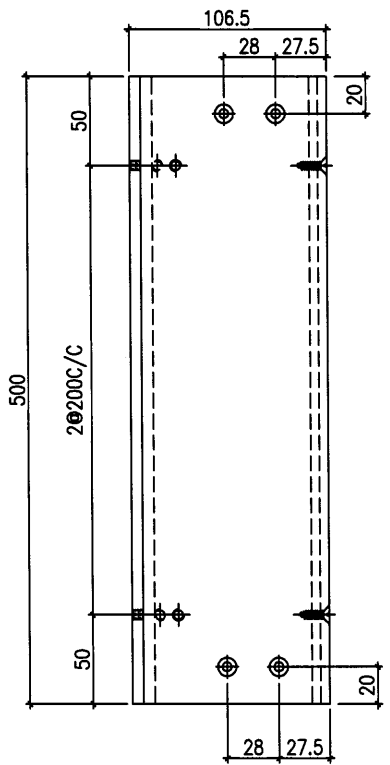
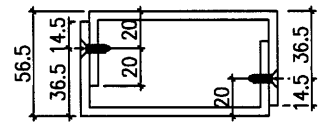
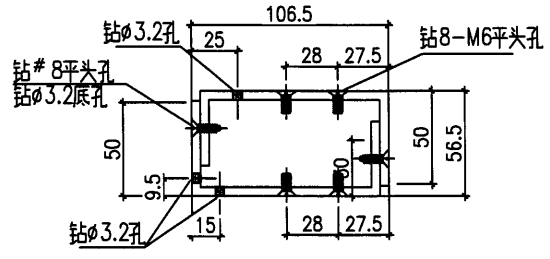

加工时要注意公差为貝

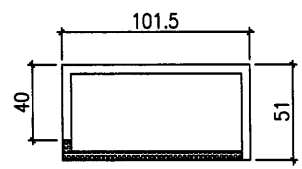
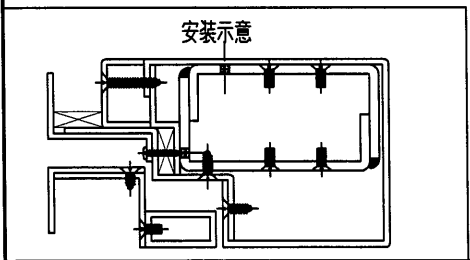

用101.6x50.8x4.75鋁通拼接成

工程號	J-853	地盤	香港延坪道 VMU	附 件	
名稱	中橫料	採	用		—
材料	101.6x50.8x4.75鋁通	地盤			—
顏色	光身	工廠	✓		—

 美特鋁質有限公司 MIDI Aluminium Fabricator Ltd.		類別		物料號	
修改	A	制圖	AN	2021/06/4	圖號 J853-T2-2
日期	2021/06/24	復核	—	—	數量 3
		批准	—	—	单件面积 0.325

注:未標識標點均為5mm高

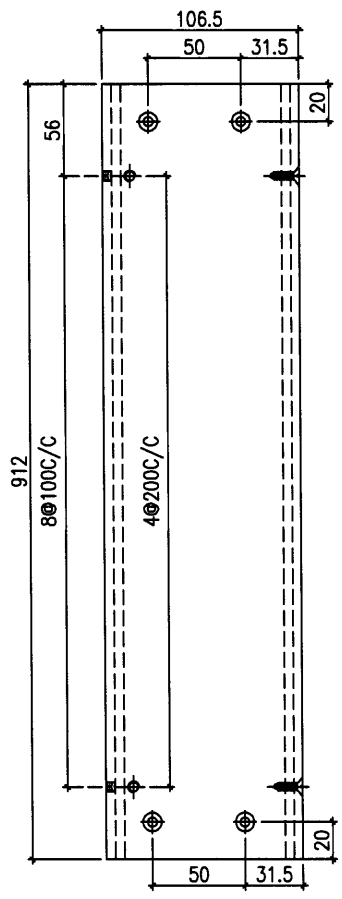
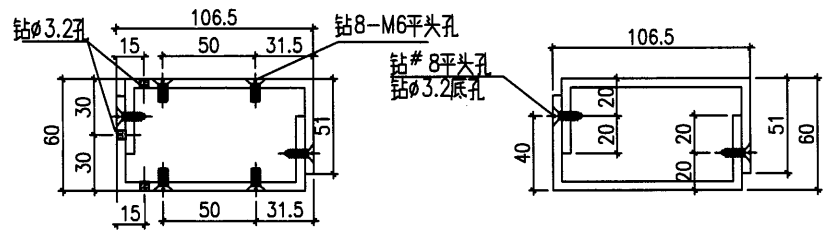

安裝示意

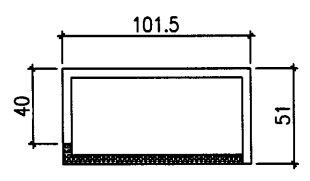
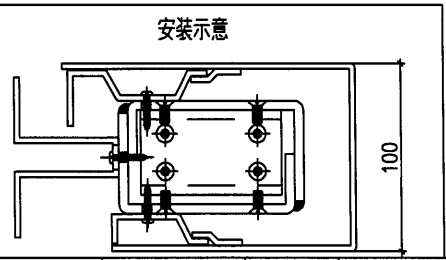

用101.6x50.8x4.75鋁通拼接成

工程號	J-853	地盤	香港延坪道 VMU	附 件	
名稱	中橫料	採用			
材料	101.6x50.8x4.75鋁通	地盤			
顏色	光身	工廠	✓		

Σ0

 美特鋁質有限公司 MIDI Aluminium Fabricator Ltd.		類別		物料號		
修改	A	制圖	AN	2021/06/4	圖號	J853-T2-3
日期	2021/06/24	復核	—	—	數量	2
		批准	—	—	单件面积	0.146

注:未標識焊點均為5mm高

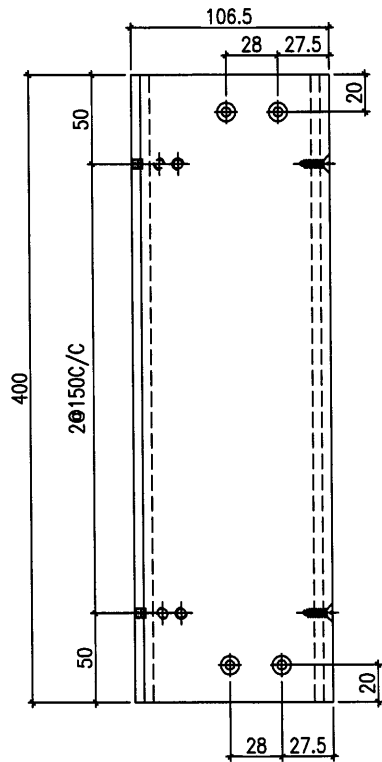
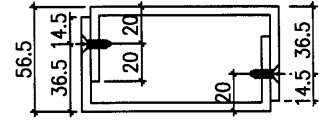
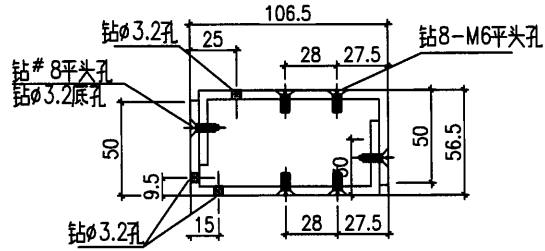

安裝示意

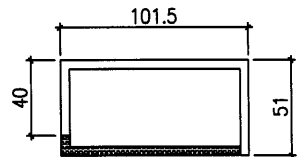
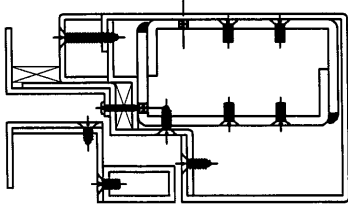

用 101.6x50.8x4.75 鋁通拼接成

工程號	J-853	地盤	香港延坪道 VMU	附件	
名稱	中橫料	採用			
材料	101.6x50.8x4.75 鋁通	地盤			
顏色	光身	工廠	✓		

 美特鋁質有限公司 MIDI Aluminium Fabricator Ltd.		類別		物料號		
修改	A	制圖	AN	2021/06/4	圖號	J853-T2-4
日期	2021/06/24	復核	—	—	數量	3
		批准	—	—	單件面積	0.289

注:未標註焊點均為5mm高

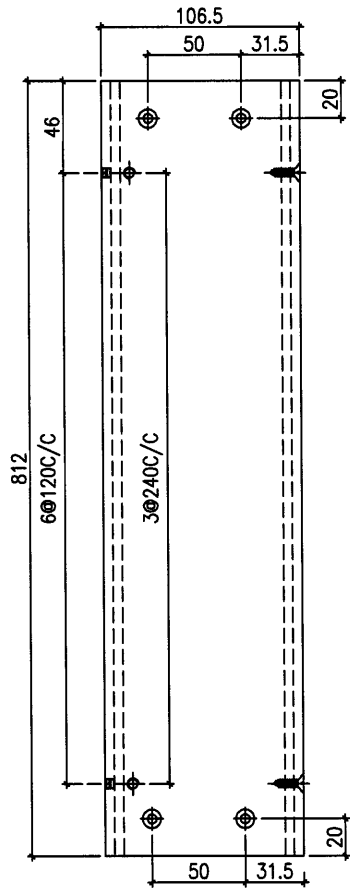
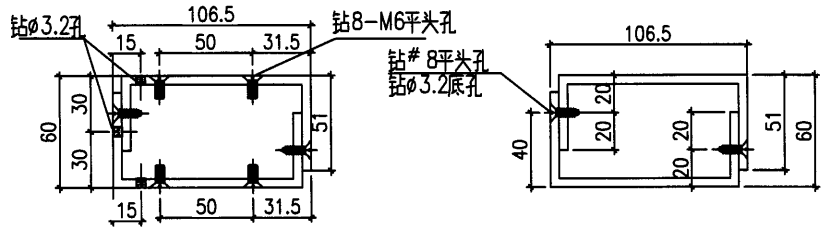

安裝示意

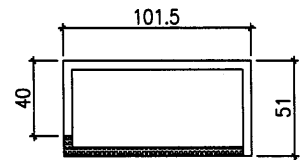
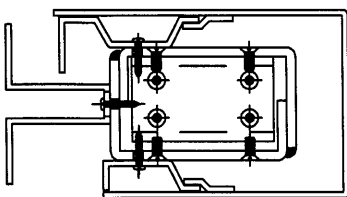

用101.6x50.8x4.75鋁通拼接成

工程號	J-853	地盤	香港延坪道 VMU	附件	
名稱	中橫料	採用			
材料	101.6x50.8x4.75鋁通	地盤			
顏色	光身	工廠	✓		

22

 美特鋁質有限公司 MIDI Aluminium Fabricator Ltd.		類別		物料號		
修改	A	制圖	AN	2021/06/4	圖號	J853-T2-5
日期	2021/06/24	復核	—	—	數量	2
		批准	—	—	单件面积	0.226

注:未標繪焊點均為5mm高

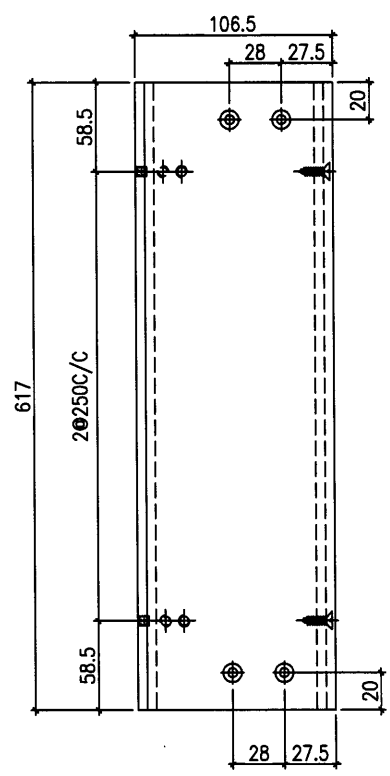
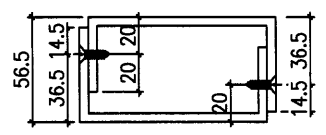
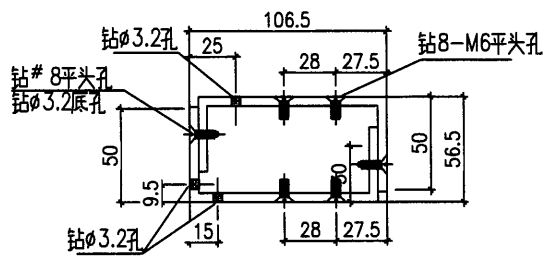

安裝示意

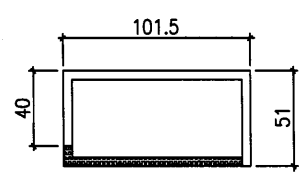
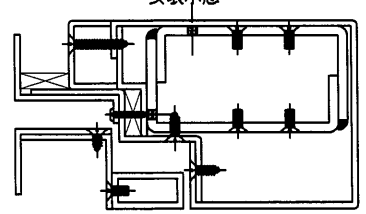

用 101.6x50.8x4.75 鋁通拼接成

工程號	J-853	地盤	香港延坪道 VMU	附件	
名稱	中橫料	採用			
材料	101.6x50.8x4.75 鋁通	地盤			
顏色	光身	工廠	✓		

 美特鋁質有限公司 MIDI Aluminium Fabricator Ltd.		類別		物料號	
修改	A	制圖	AN	2021/06/4	圖號 J853-T2-6
日期	2021/06/24	復核	—	—	數量 3
		批准	—	—	單件面積 0.403

注:未標繪焊點均為5mm高

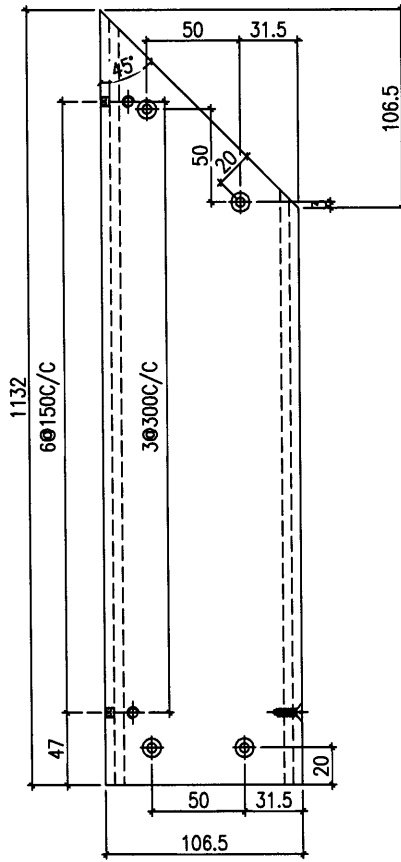
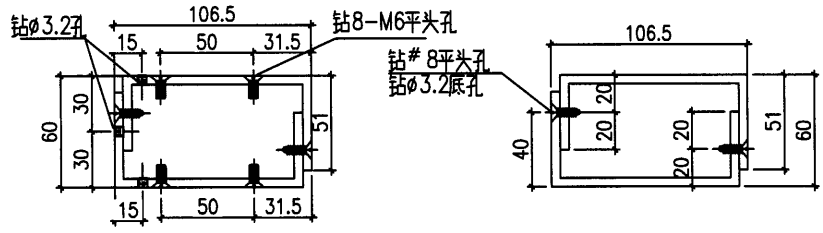

安裝示意

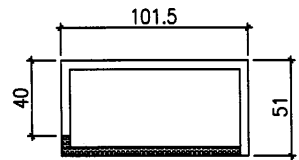
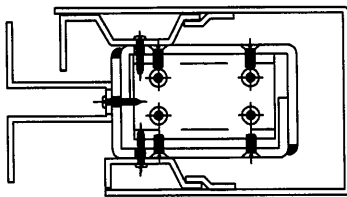

用101.6x50.8x4.75鋁通拼接成

工程號	J-853	地盤	香港延坪道 VMU	附件	
名稱	中橫料	採用			
材料	101.6x50.8x4.75鋁通	地盤			
顏色	光身	工廠	✓		

美特鋁質有限公司 MIDI Aluminium Fabricator Ltd.		類別		物料號		
		制圖	AN	2021/06/4	圖號	J853-T2-7
修改	A		復核	-	數量	2
日期	2021/06/24		批准	-	单件面积	0.253

注:未標標焊點均為5mm高

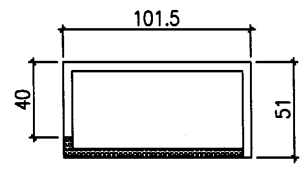
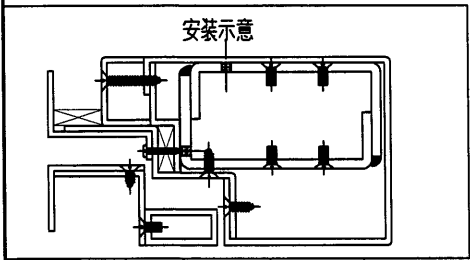
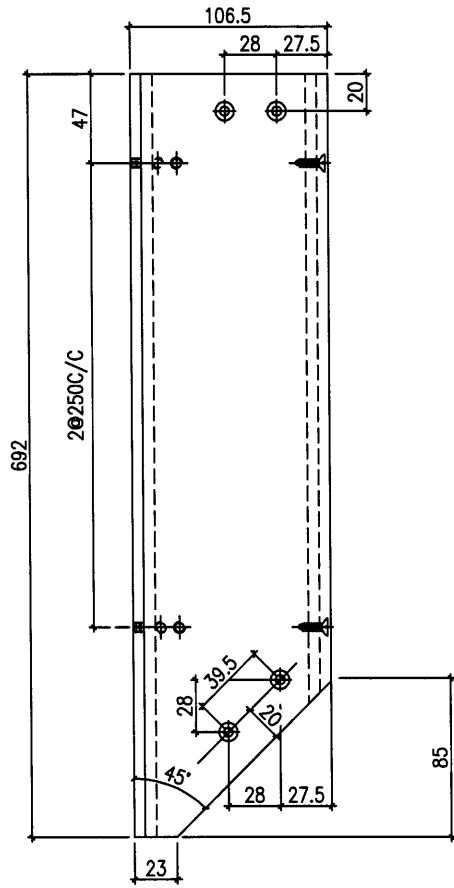
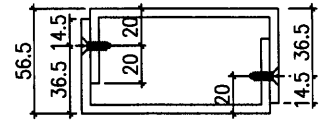
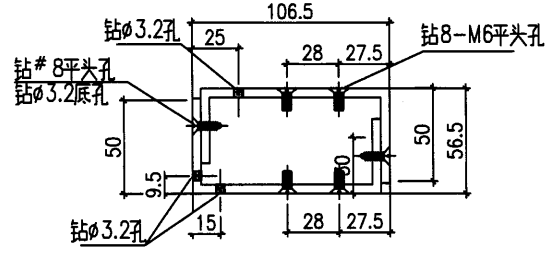

用 101.6x50.8x4.75 鋁通拼接成

工程號	J-853	地盤	香港延坪道 VMU	附 件	
名稱	中橫料	採用			
材料	101.6x50.8x4.75 鋁通	地盤			
顏色	光身	工廠	✓		

25

 美特鋁質有限公司 MIDI Aluminium Fabricator Ltd.		類別		物料號	
修改	A	制圖	AN	2021/06/4	圖號 J853-T2-8
日期	2021/06/24	復核	—	—	數量 1
		批准	—	—	单件面积 0.178

注:未標識焊點均為5mm高

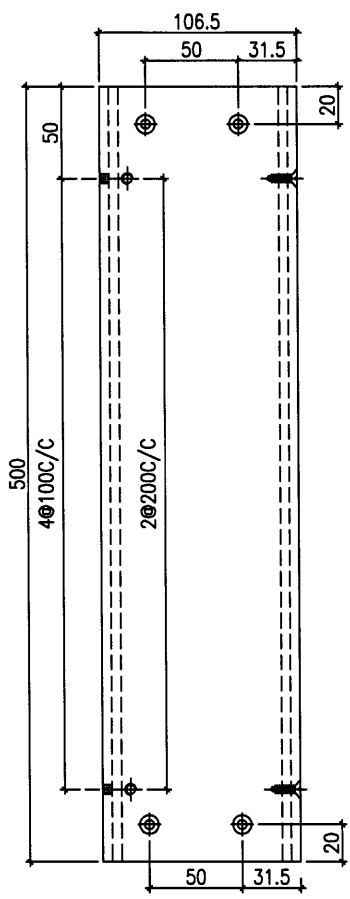
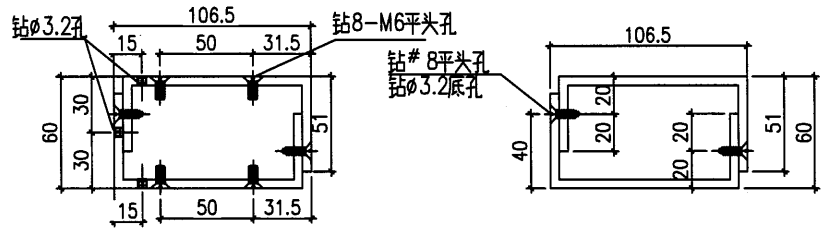

安裝示意

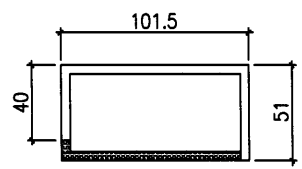
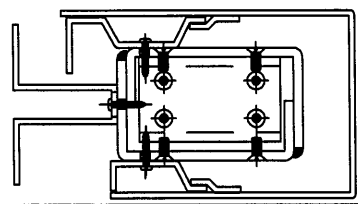

用 101.6x50.8x4.75 鋁通拼接成

工程號	J-853	地盤	香港延坪道 VMU	附 件	
名稱	中橫料	採用			
材料	101.6x50.8x4.75 鋁通	地盤			
顏色	光身	工廠	✓		

26

 美特鋁質有限公司 MIDI Aluminium Fabricator Ltd.		類別		物料號	
修改	A	制圖	AN	2021/06/4	圖號 J853-T2-9
日期	2021/06/24	復核	—	—	數量 1
		批准	—	—	单件面积 0.143

注:未標鑽焊點均為5mm高

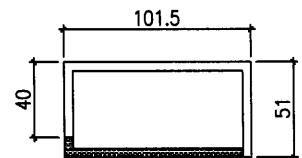
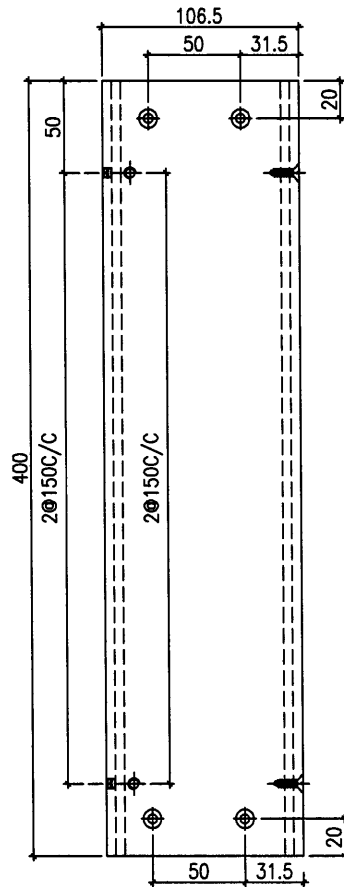
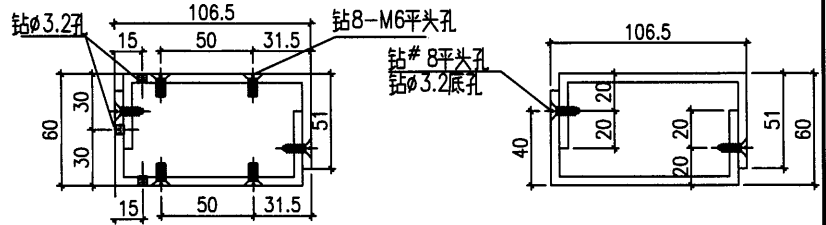

用 101.6x50.8x4.75 鋁通拼接成

安裝示意

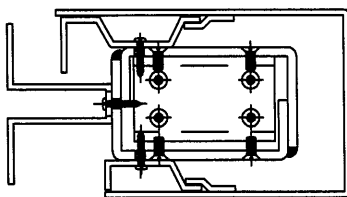

工程號	J-853	地盤	香港延坪道 VMU	附 件	
名稱	中橫料	採用			
材料	101.6x50.8x4.75 鋁通	地盤			
顏色	光身	工廠	✓		

27

 美特鋁質有限公司 MIDI Aluminium Fabricator Ltd.		類別		物料號			
修改	A	制圖	AN	2021/06/4	圖號	J853-T2-10	
日期	2021/06/24	復核	—	—	數量	1	
		批准	—	—	单件面积	0.219	

注:未標鑽焊點均為5mm高

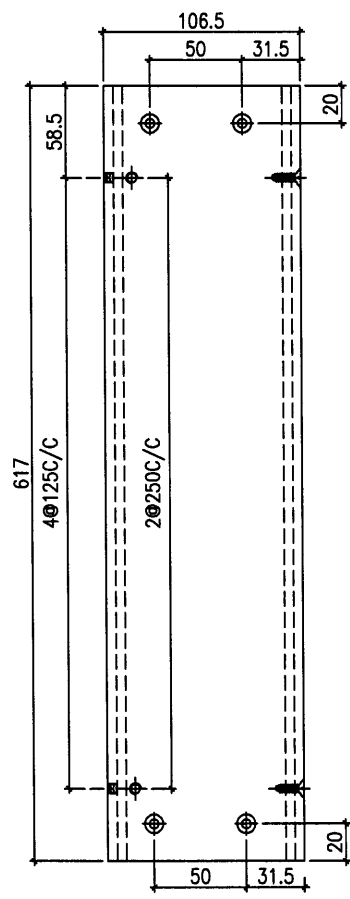
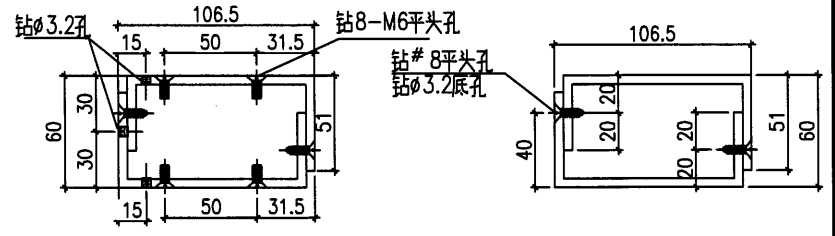

安裝示意

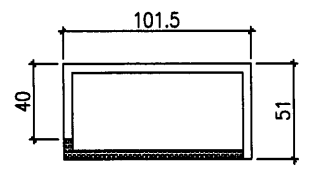
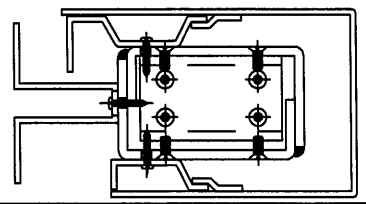

用 101.6x50.8x4.75 鋁通拼接成

工程號	J-853	地盤	香港延坪道 VMU	附 件		
名稱	中橫料	採用				
材料	101.6x50.8x4.75 鋁通	地盤				
顏色	光身	工廠	✓			

28

 美特鋁質有限公司 MIDI Aluminium Fabricator Ltd.		類別		物料號		圖號	J853-T2-11
修改	A	制圖	AN	2021/06/4		數量	1
日期	2021/06/24	復核	—	—		單件面積	0.246
		批准	—	—			

注:未標註焊點均為5mm高

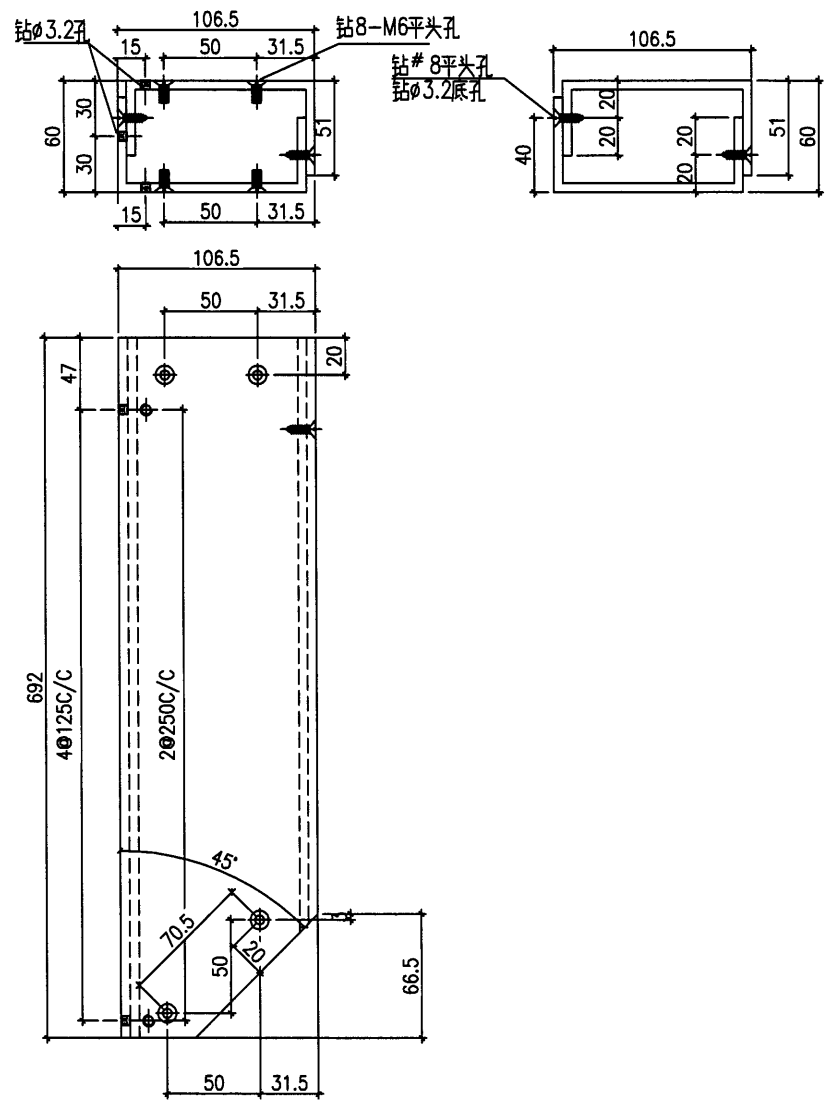

安裝示意

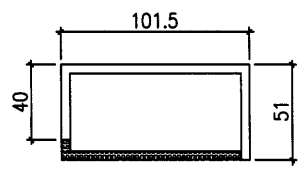
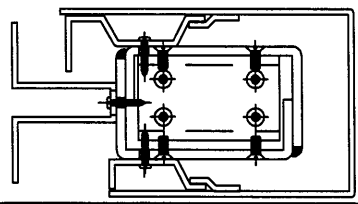

用101.6x50.8x4.75鋁通拼接成

工程號	J-853	地盤	香港延坪道 VMU	附 件	
名稱	中橫料	採用			
材料	101.6x50.8x4.75鋁通	地盤			
顏色	光身	工廠	✓		

29

 美特鋁質有限公司 MIDI Aluminium Fabricator Ltd.		類別		物料號		圖號	J853-T2-12
修改	A	制圖	AN	2021/06/4		數量	1
日期	2021/06/24	復核	—	—		單件面積	0.242
		批准	—	—			

注:未標識標點均為5mm高

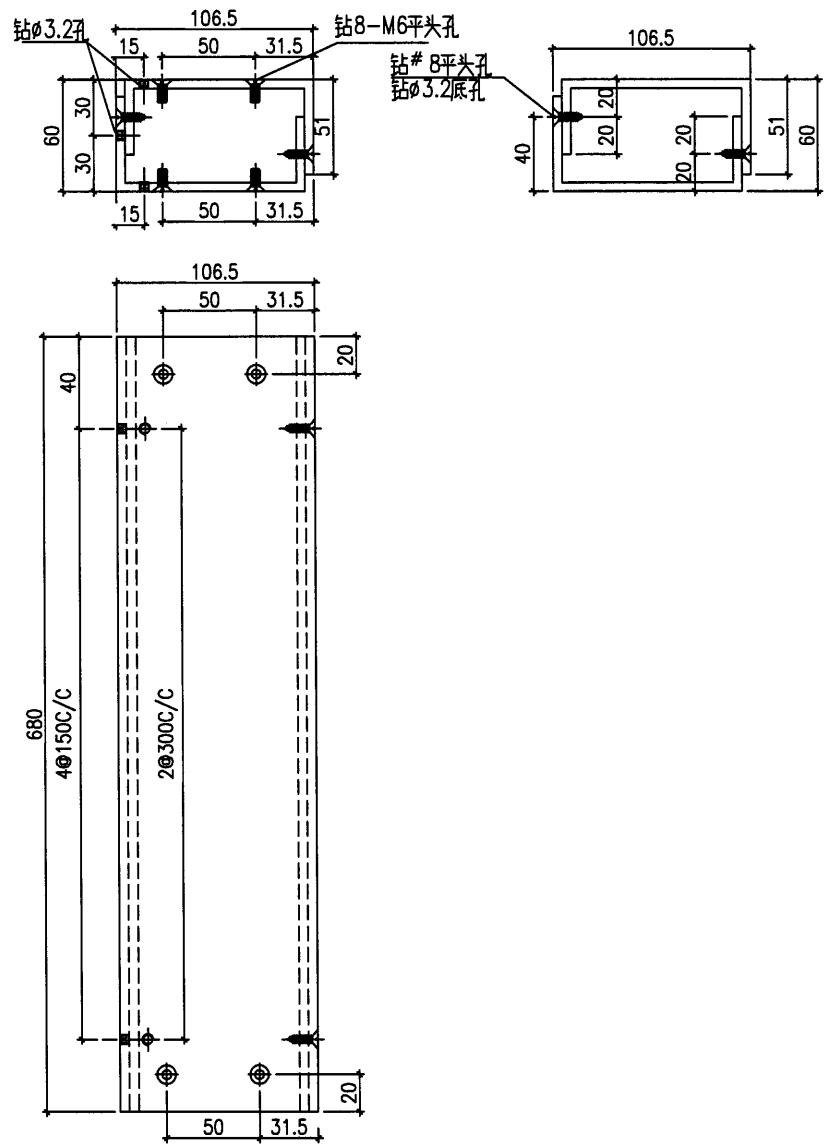

安裝示意

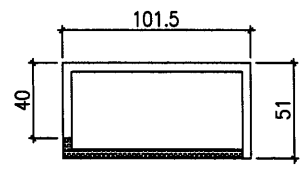
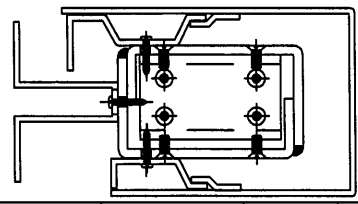

用101.6x50.8x4.75鋁通拼接成

工程號	J-853	地盤	香港延坪道 VMU	附 件	
名稱	中橫料	採用			
材料	101.6x50.8x4.75鋁通	地盤			
顏色	光身	工廠	✓		

 美特鋁質有限公司 MIDI Aluminium Fabricator Ltd.		類別		物料號		圖號	J853-T2-13
修改	A	制圖	AN	2021/06/4		數量	2
日期	2021/06/24	復核	—	—		单件面积	0.249
		批准	—	—			

注:未標繪焊點均為5mm高

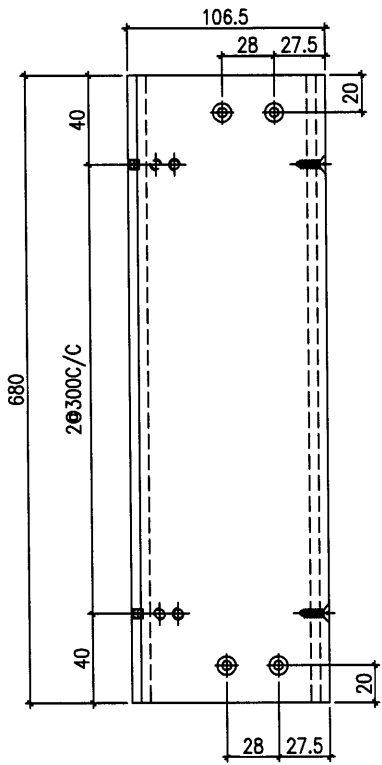
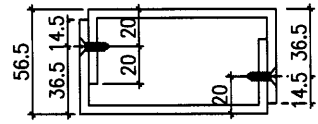
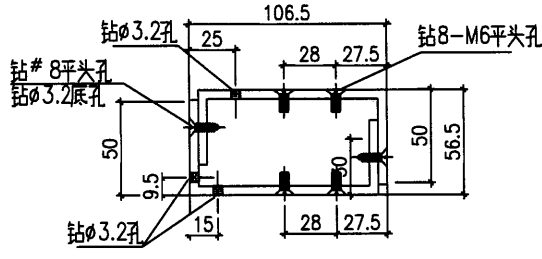

安裝示意

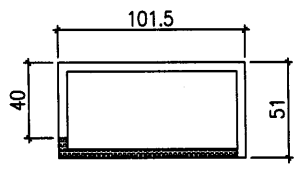
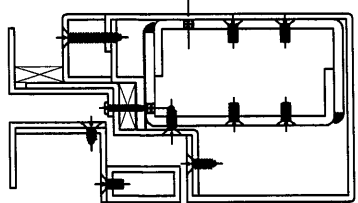

用 101.6x50.8x4.75 鋁通拼接成

工程號	J-853	地盤	香港延坪道 VMU	附件	
名稱	中橫料	採用			
材料	101.6x50.8x4.75 鋁通	地盤			
顏色	光身	工廠	✓		

31

 美特鋁質有限公司 MIDI Aluminium Fabricator Ltd.				類別		物料號	
修改	A			制圖	AN	2021/06/4	圖號
日期	2021/06/24			復核	—	—	數量
				批准	—	—	單件面積
							J853-T3-1
							2
							0.183

注:未標顯焊點均為5mm高

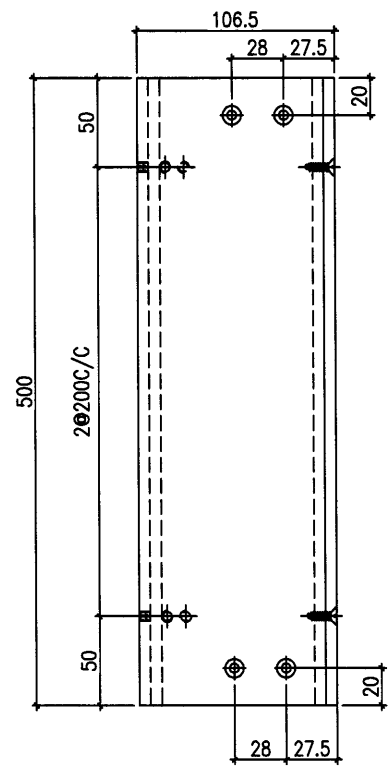
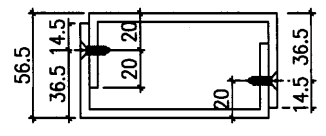
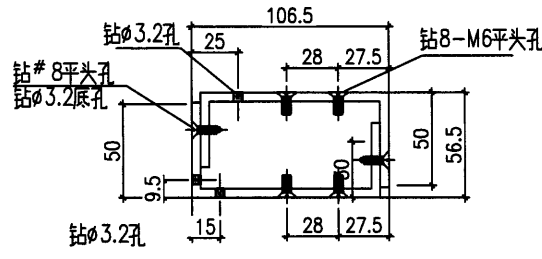

安裝示意

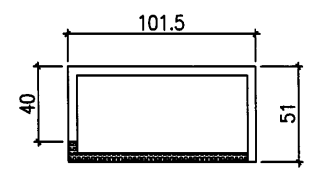
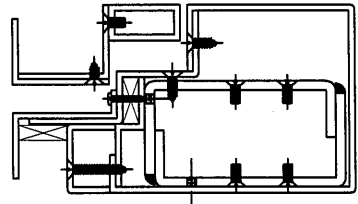

用101.6×50.8×4.75鋁通拼接成

工程號	J-853	地盤	香港延坪道 VMU	附 件	
名稱	中橫料	採用			
材料	101.6×50.8×4.75鋁通	地盤			
顏色	光身	工廠	✓		

(32)

 美特鋁質有限公司 MIDI Aluminium Fabricator Ltd.		類別		物料號		
修改	A	制圖	AN	2021/06/4	圖號	J853-T3-2
日期	2021/06/24	復核	—	—	數量	2
		批准	—	—	单件面积	0.146

注:未標識焊點均為5mm高

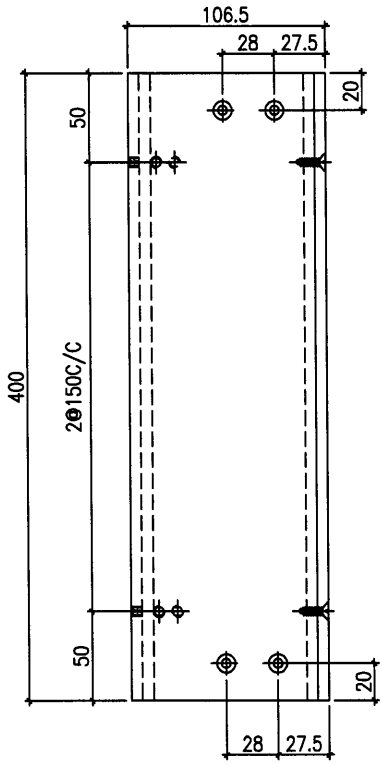
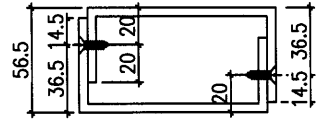
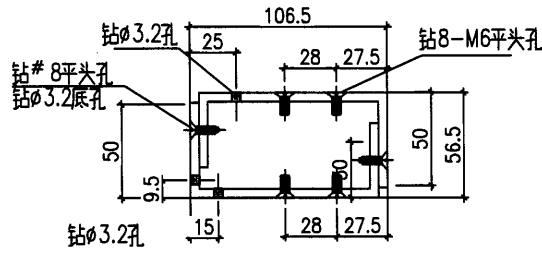

安裝示意

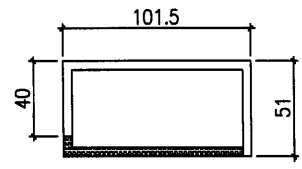
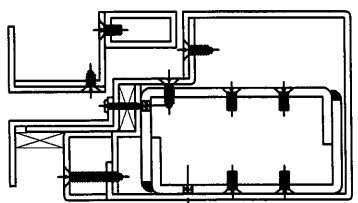

用 101.6x50.8x4.75 鋁通拼接成

工程號	J-853	地盤	香港延坪道 VMU	附件	
名稱	中橫料	採用			
材料	101.6x50.8x4.75 鋁通	地盤			
顏色	光身	工廠	✓		

33

 美特鋁質有限公司 MIDI Aluminium Fabricator Ltd.				類別		物料號	
修改	A			制圖	AN	2021/06/4	圖號 J853-T3-3
日期	2021/06/24			復核	—	—	數量 2
				批准	—	—	单件面积 0.262

注:未標識標點均為5mm高

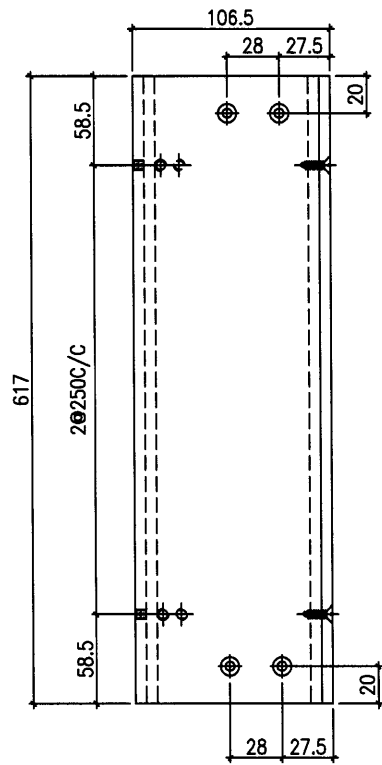
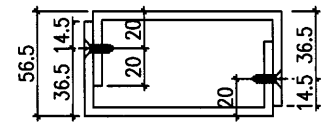
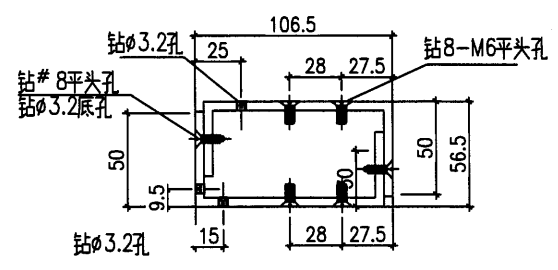

安裝示意

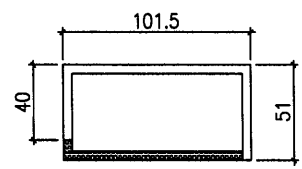
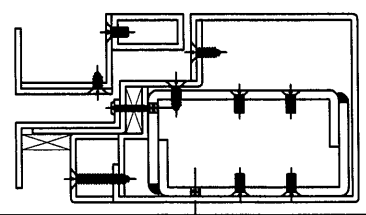

用 101.6x50.8x4.75 鋁通拼接成

工程號	J-853	地盤	香港延坪道 VMU	附 件	
名稱	中橫料	採用			
材料	101.6x50.8x4.75 鋁通	地盤			
顏色	光身	工廠	✓		

34

 美特鋁質有限公司 MIDI Aluminium Fabricator Ltd.				類別		物料號	
修改	A			制圖	AN	2021/06/4	圖號 J853-T3-4
日期	2021/06/24			復核	—	—	數量 2
				批准	—	—	单件面积 0.226

注:未標鑽焊點均為5mm高

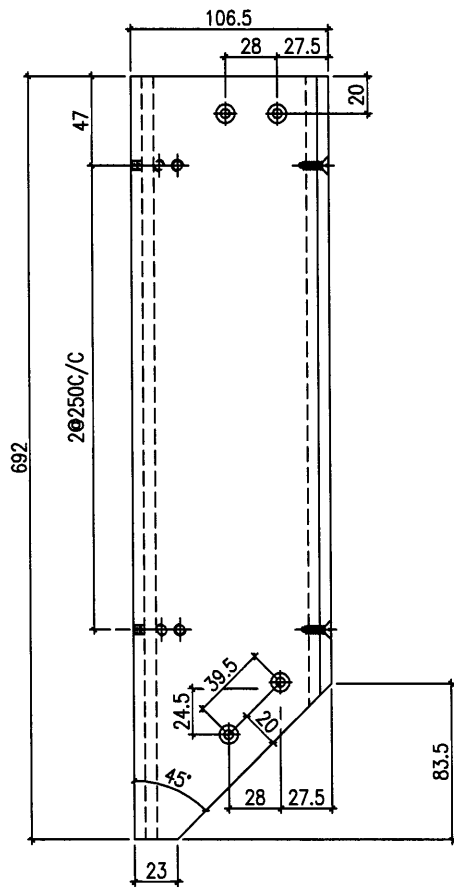
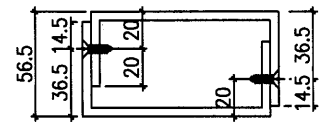
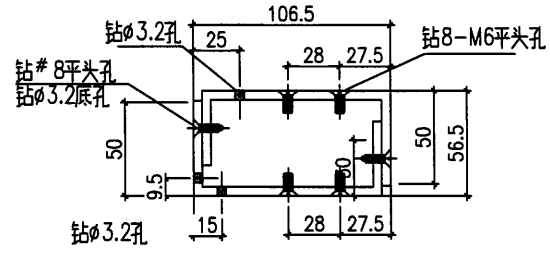

安裝示意

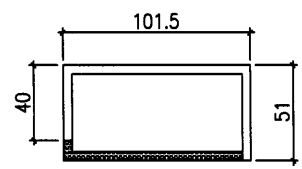
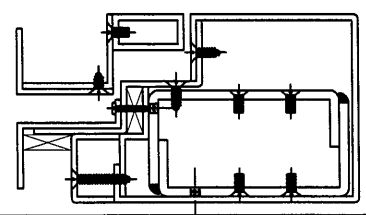

用 101.6x50.8x4.75 鋁通拼接成

工程號	J-853	地盤	香港延坪道 VMU	附件	
名稱	中橫料	採用			
材料	101.6x50.8x4.75 鋁通	地盤			
顏色	光身	工廠	✓		

35

 美特鋁質有限公司 MIDI Aluminium Fabricator Ltd.		類別		物料號		圖號	J853-T3-5
修改	A	制圖	AN	2021/06/4		數量	2
日期	2021/06/24	復核	—	—		單件面積	0.249
		批准	—	—			

注:未標識焊點均為5mm高

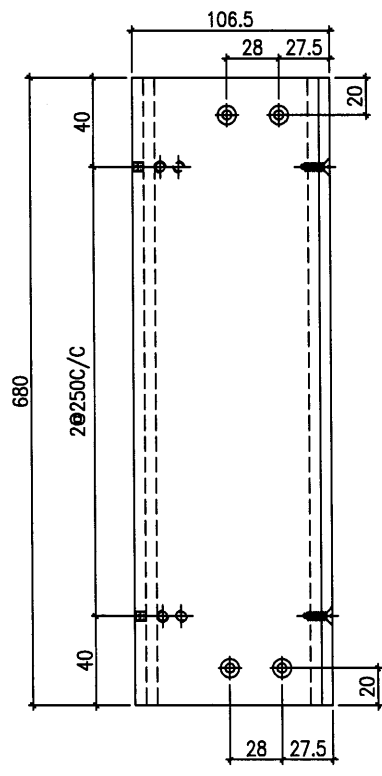
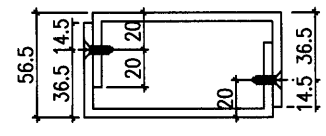
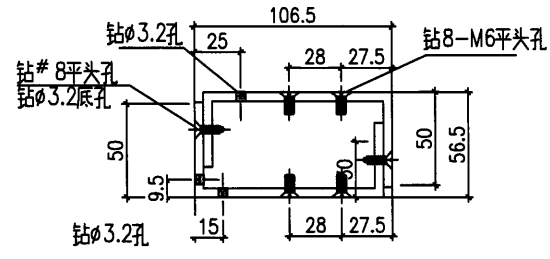

安裝示意

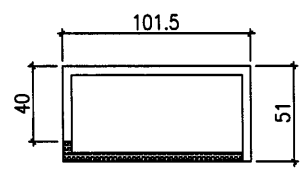
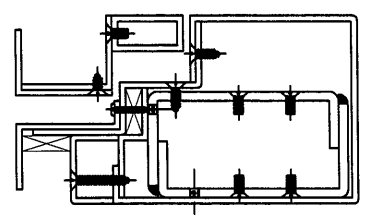

用101.6x50.8x4.75鋁通拼接成

工程號	J-853	地盤	香港延坪道 VMU	附件	
名稱	中橫料	採用			
材料	101.6x50.8x4.75鋁通	地盤			
顏色	光身	工廠	✓		

36

 美特鋁質有限公司 MIDI Aluminium Fabricator Ltd.				類別		物料號		
修改				制圖	AN	2021/06/4	圖號	J853-T4-1
日期				復核	—	—	數量	2
				批准	—	—	单件面积	0.12

注:未標識焊點均為5mm高

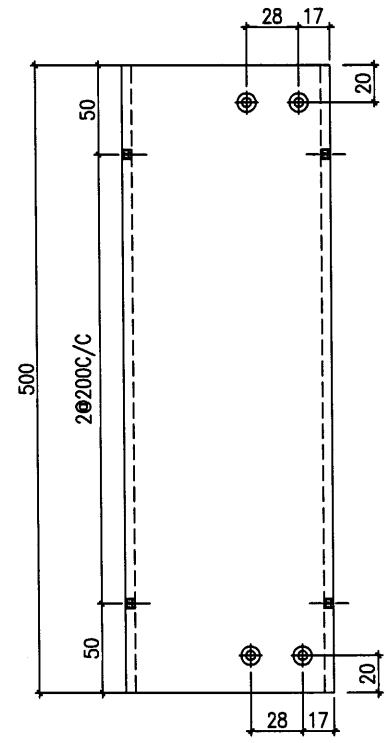
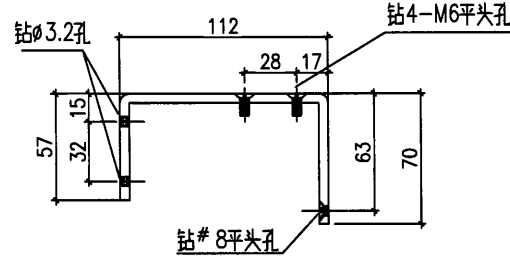

安裝示意

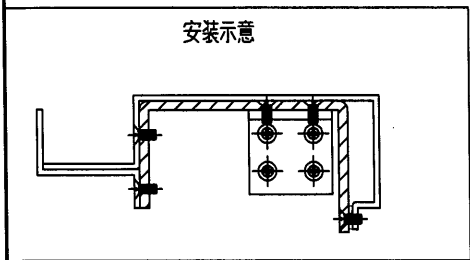

工程號	J-853	地盤	香港延坪道 VMU	附件	
名稱	底橫料	採用			
材料	5mm鋁板	地盤			
顏色	光身	工廠	✓		

37

 美特鋁質有限公司 MIDI Aluminium Fabricator Ltd.				類別		物料號	
修改				制圖	AN	2021/06/4	圖號 J853-T4-2
日期				復核	—	—	數量 2
				批准	—	—	單件面積 0.218

注:未標識焊點均為5mm高

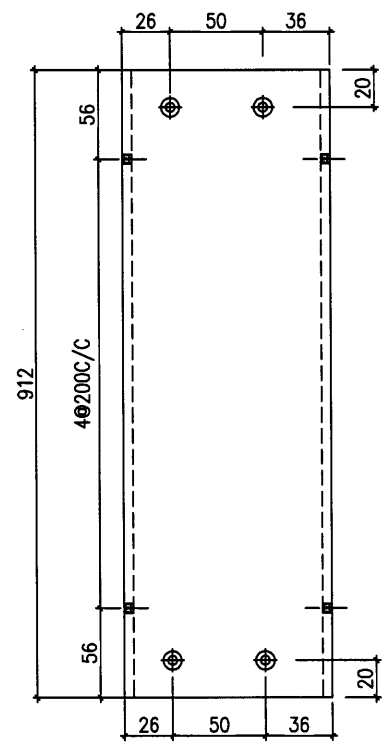
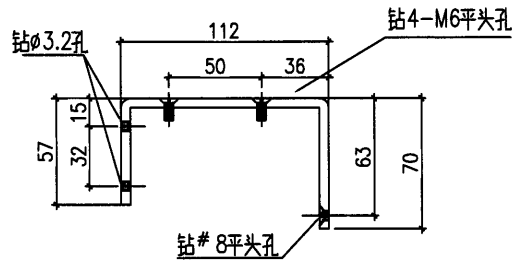

安裝示意

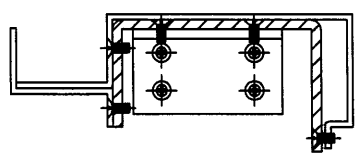

工程號	J-853	地盤	香港延坪道 VMU	附件	—
名稱	底橫料	採用			—
材料	5mm鋁板	地盤			
顏色	光身	工廠	✓		

38

 美特鋁質有限公司 MIDI Aluminium Fabricator Ltd.				類別		物料號		
修改				制圖	AN	2021/06/4	圖號	J853-T4-3
日期				復核	—	—	數量	2
				批准	—	—	单件面积	0.1

注:未標識焊點均為5mm高

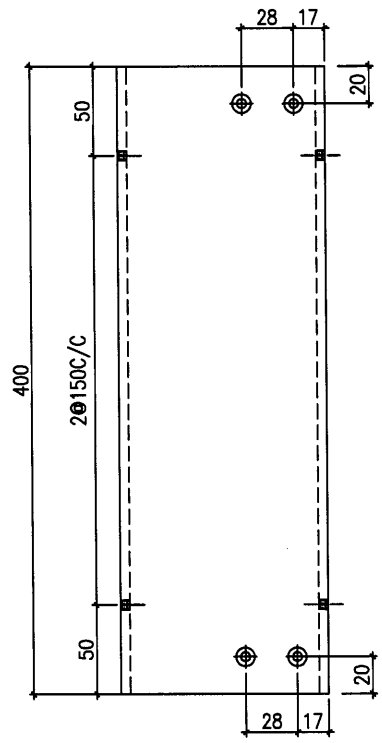
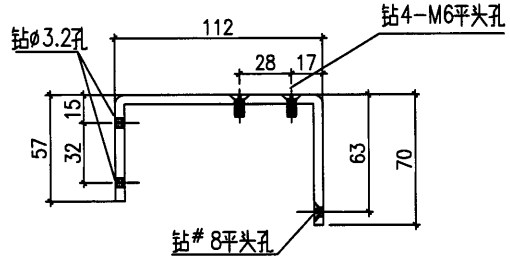

安裝示意

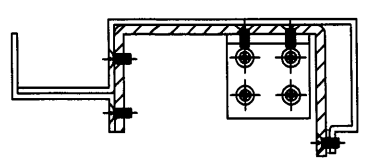

工程號	J-853	地盤	香港延坪道 VMU		附 件	
名稱	底橫料		採	用		—
材料	5mm鋁板		地盤			
顏色	光身		工廠	✓		

39

 美特鋁質有限公司 MIDI Aluminium Fabricator Ltd.				類別		物料號		
修改				制圖	AN	2021/06/4	圖號	J853-T4-4
日期				復核	—	—	數量	2
				批准	—	—	单件面积	0.194

注:未標鑽標點均為5mm高

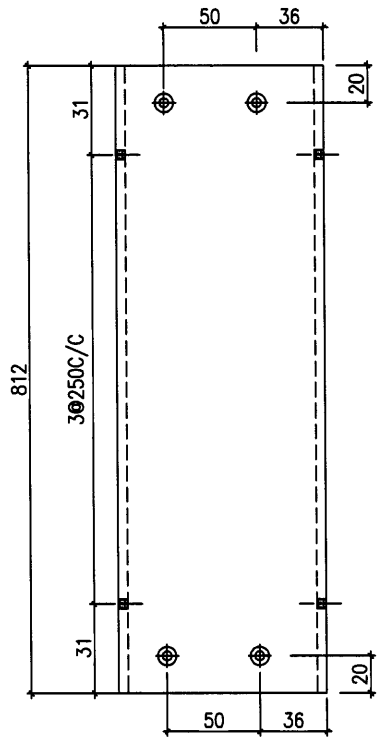
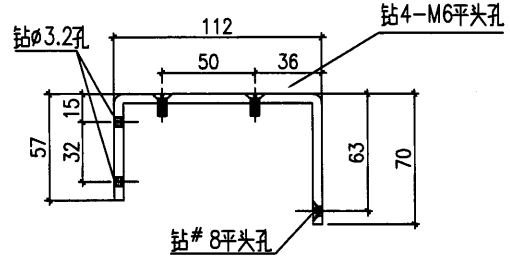

安裝示意

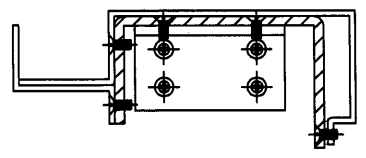

工程號	J-853	地盤	香港延坪道 VMU	附件	
名稱	底橫料	採用			
材料	5mm鋁板	地盤			
顏色	光身	工廠	✓		

40

 美特鋁質有限公司 MIDI Aluminium Fabricator Ltd.				類別		物料號		
修改				制圖	AN	2021/06/4	圖號	J853-T4-5
日期				復核	—	—	數量	2
				批准	—	—	单件面积	0.148

注:未標鑽標點均為5mm高

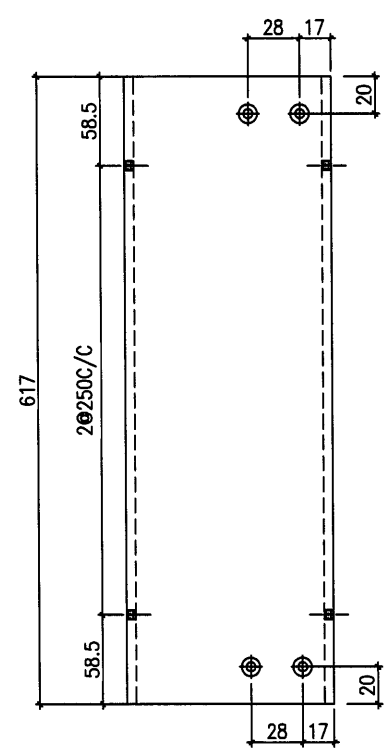
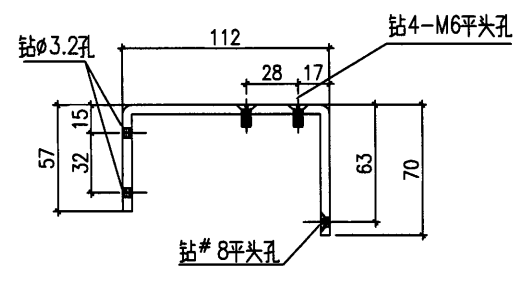

安裝示意

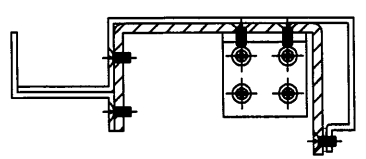

工程號	J-853	地盤	香港延坪道 VMU		附件	
名稱	底橫料		採	用		—
材料	5mm鋁板		地盤			
顏色	光身		工廠	✓		

41

 美特鋁質有限公司 MIDI Aluminium Fabricator Ltd.				類別		物料號		
修改				制圖	AN	2021/06/4	圖號	J853-T4-6
日期				復核	—	—	數量	2
				批准	—	—	單件面積	0.271

注:未標識焊點均為5mm高

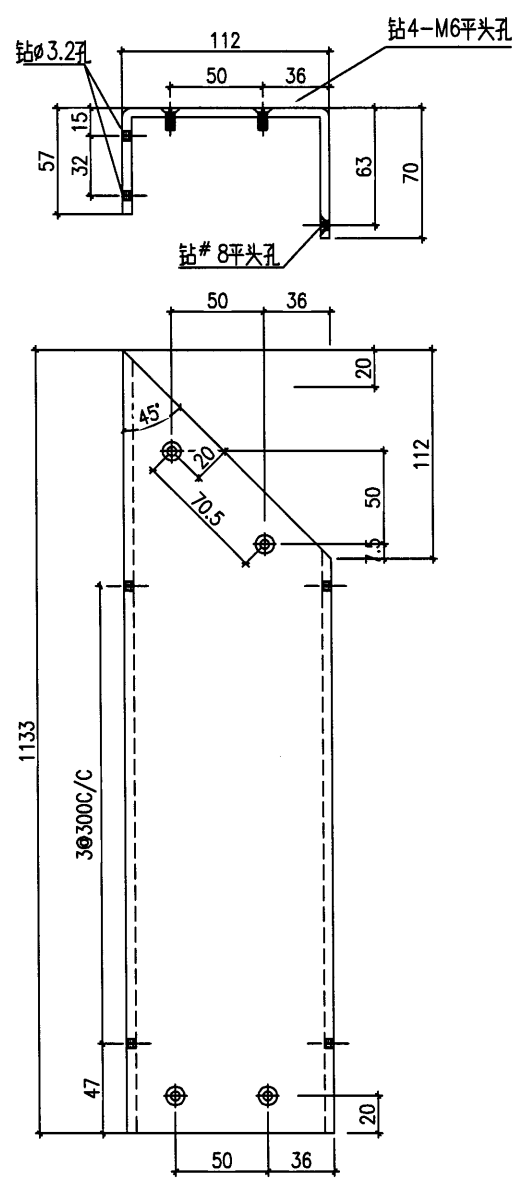

安裝示意

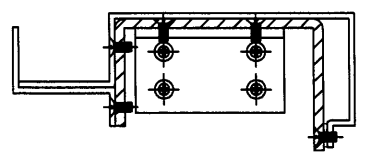

工程號	J-853	地盤	香港延坪道 VMU	附件	
名稱	底橫料		採用		—
材料	5mm鋁板		地盤		
顏色	光身		工廠		✓

42

 美特鋁質有限公司 MIDI Aluminium Fabricator Ltd.				類別		物料號		
修改				制圖	AN	2021/06/4	圖號	J853-T4-7
日期				復核	—	—	數量	2
				批准	—	—	單件面積	0.165

注:未標識焊點均為5mm高

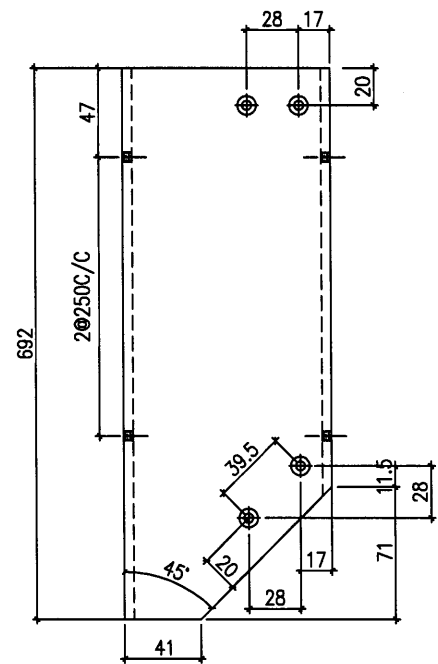
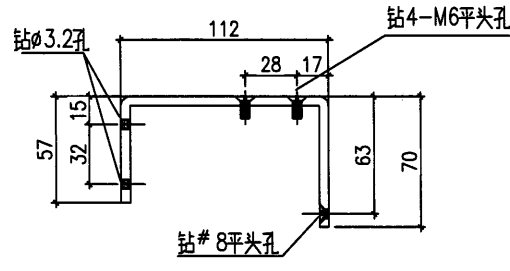

安裝示意

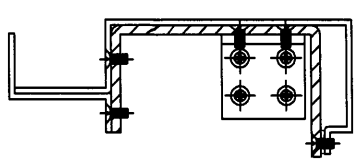

工程號	J-853	地盤	香港延坪道 VMU	附件	
名稱	底橫料	採用			
材料	5mm鋁板	地盤			
顏色	光身	工廠	✓		

43

 美特鋁質有限公司 MIDI Aluminium Fabricator Ltd.				類別		物料號	
修改				制圖	AN	2021/06/4	圖號
日期				復核	—	—	數量
				批准	—	—	單件面積
							J853-T4-8
							2
							0.163

注:未標識焊點均為5mm高

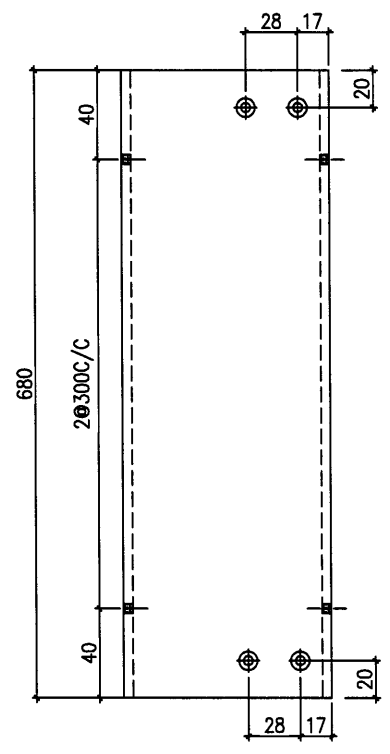
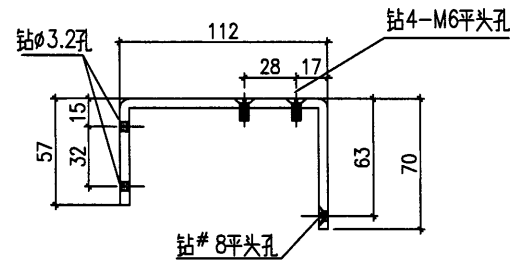

安裝示意

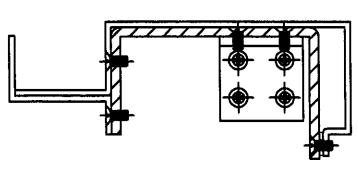

工程號	J-853	地盤	香港延坪道 VMU	附件	—	—
名稱	底橫料	採用				
材料	5mm鋁板	地盤				
顏色	光身	工廠	✓			

45

 美特铝质有限公司 MIDI Aluminium Fabricator Ltd.				類別	物料號	圖號	J853-H1-2
修改	A			制圖 AN	2021/06/4	數量	6
日期	2021/06/24			復核 —	—	單件面積	0.71
				批准 —	—		

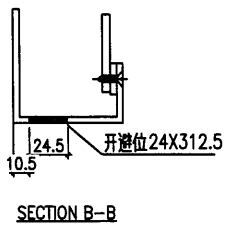
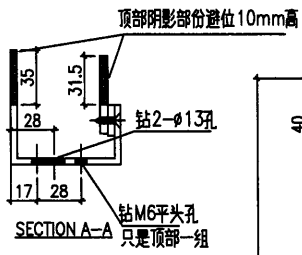

先把50x5+20x4铝巴拼接好后在钻孔
 8#平头孔+3mm底孔 10@300C/C
 两边EQ均分

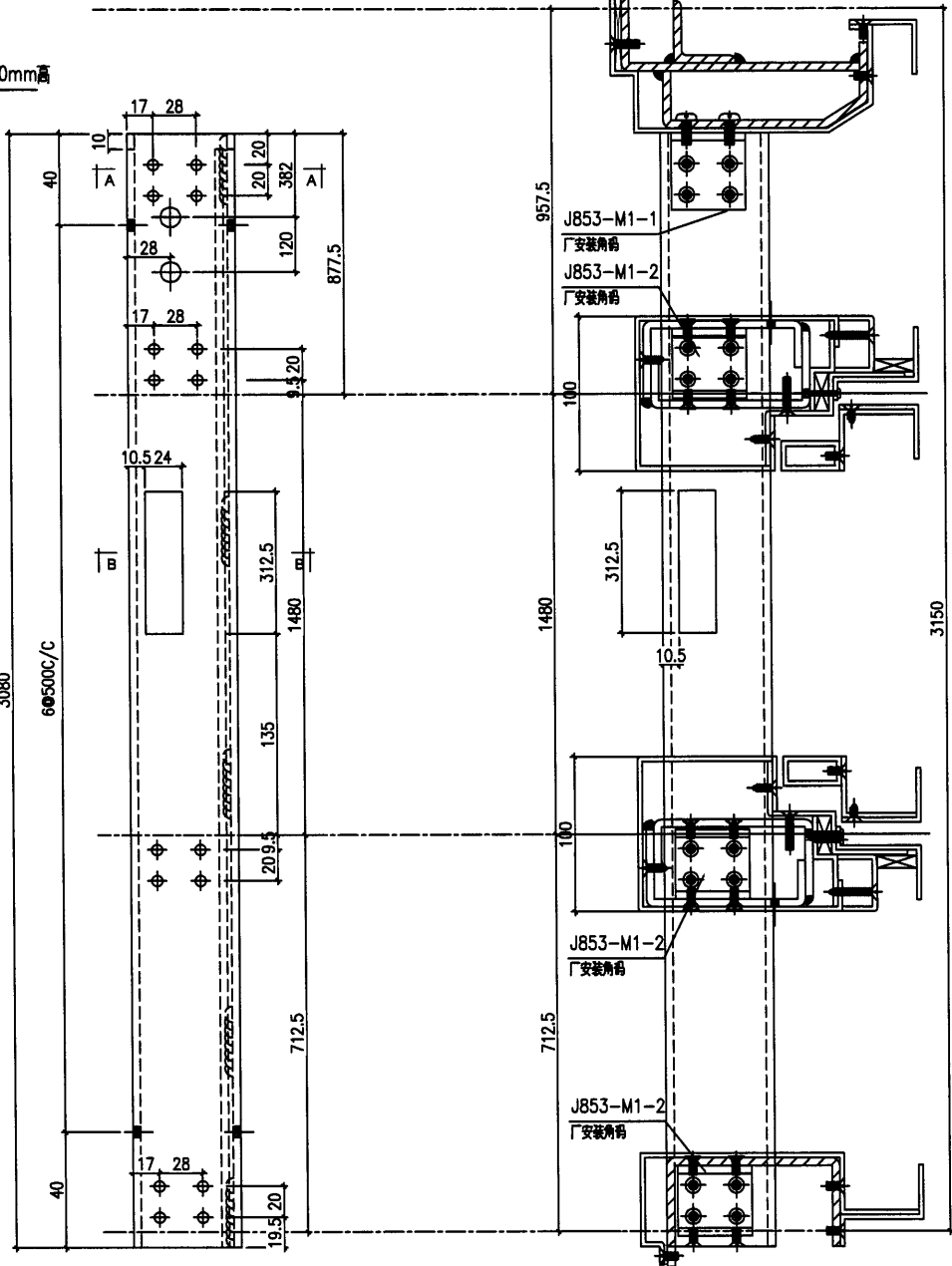
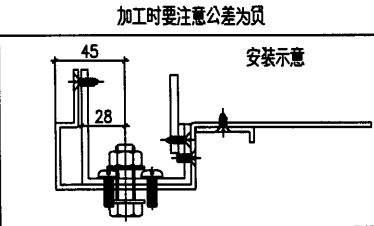
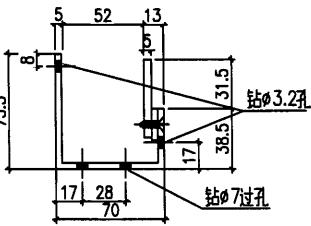
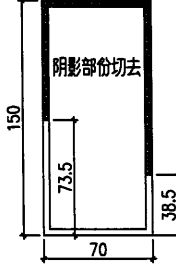

工程號	J-853	地盤	香港延坪道 VMU	附件	
名稱	单元企身	採用			
材料	150X70X4铝通	地盤			
顏色	光身	工廠	✓		

46

 美特鋁質有限公司 MIDI Aluminium Fabricator Ltd.				類別	物料號		
修改	A			制圖 AN	2021/06/4	圖號	J853-H1-3
日期	2021/06/24			復核 —	—	數量	4
				批准 —	—	單件面積	0.77

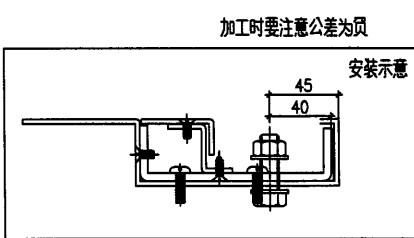
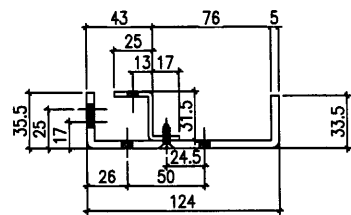
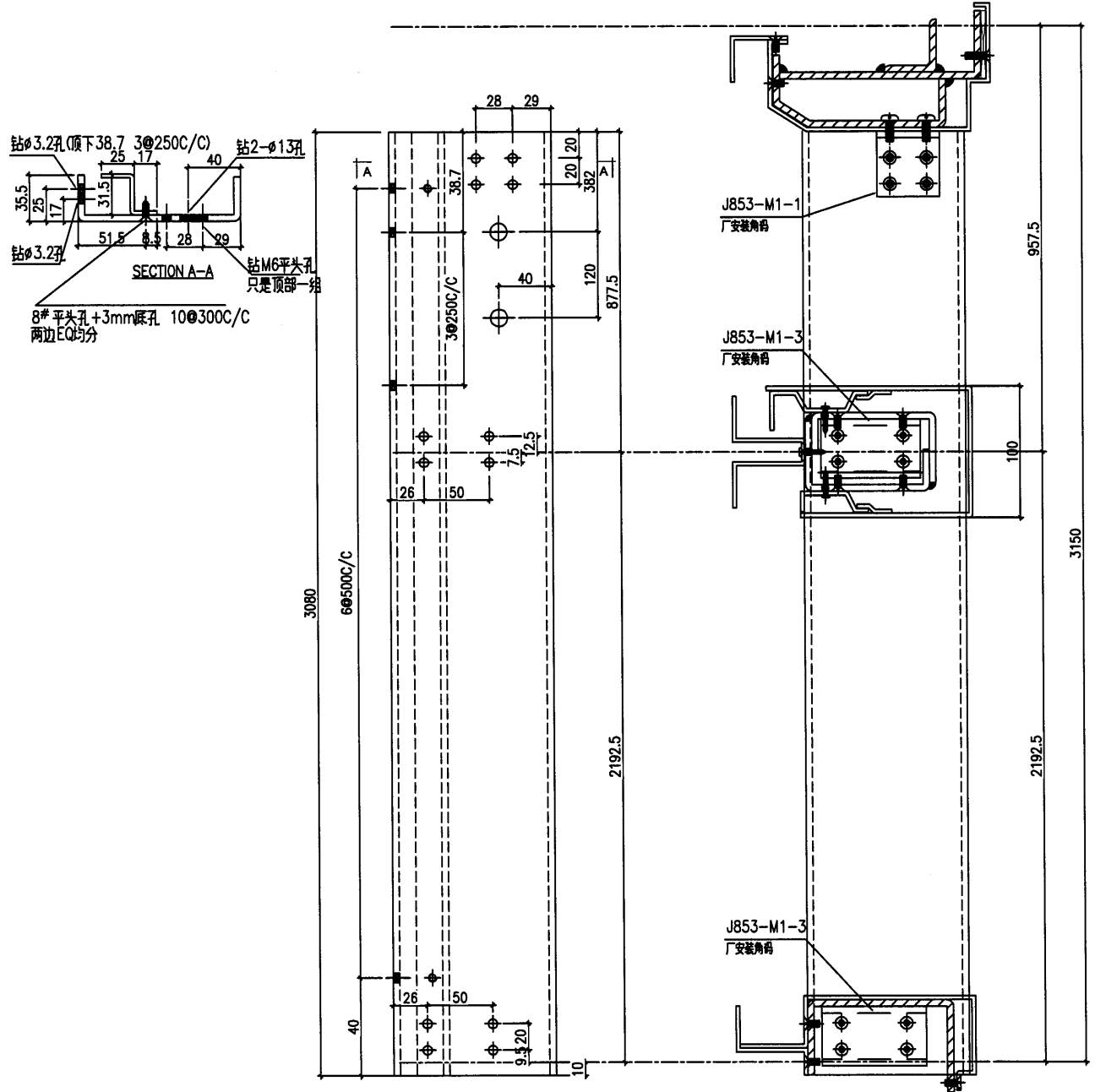

工程號	J-853	地盤	香港延坪道 VMU	附件	
名稱	單元企身	採用			
材料	5+3mm 鋁板	地盤			
顏色	光身	工廠	✓		

48

 美特鋁質有限公司 MIDI Aluminium Fabricator Ltd.		類別	物料號		圖號	
修改	A	制圖	AN	2021/06/4	J853-H1-5	
日期	2021/06/24	復核	—	—	數量	6
		批准	—	—	單件面積	0.48

注:未標識焊點均為5mm高

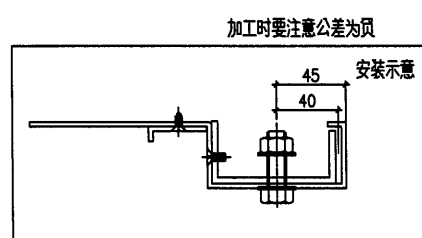
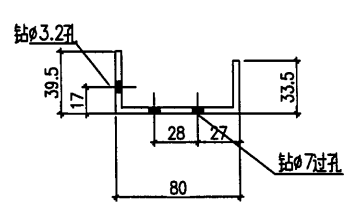
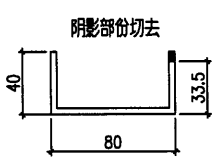
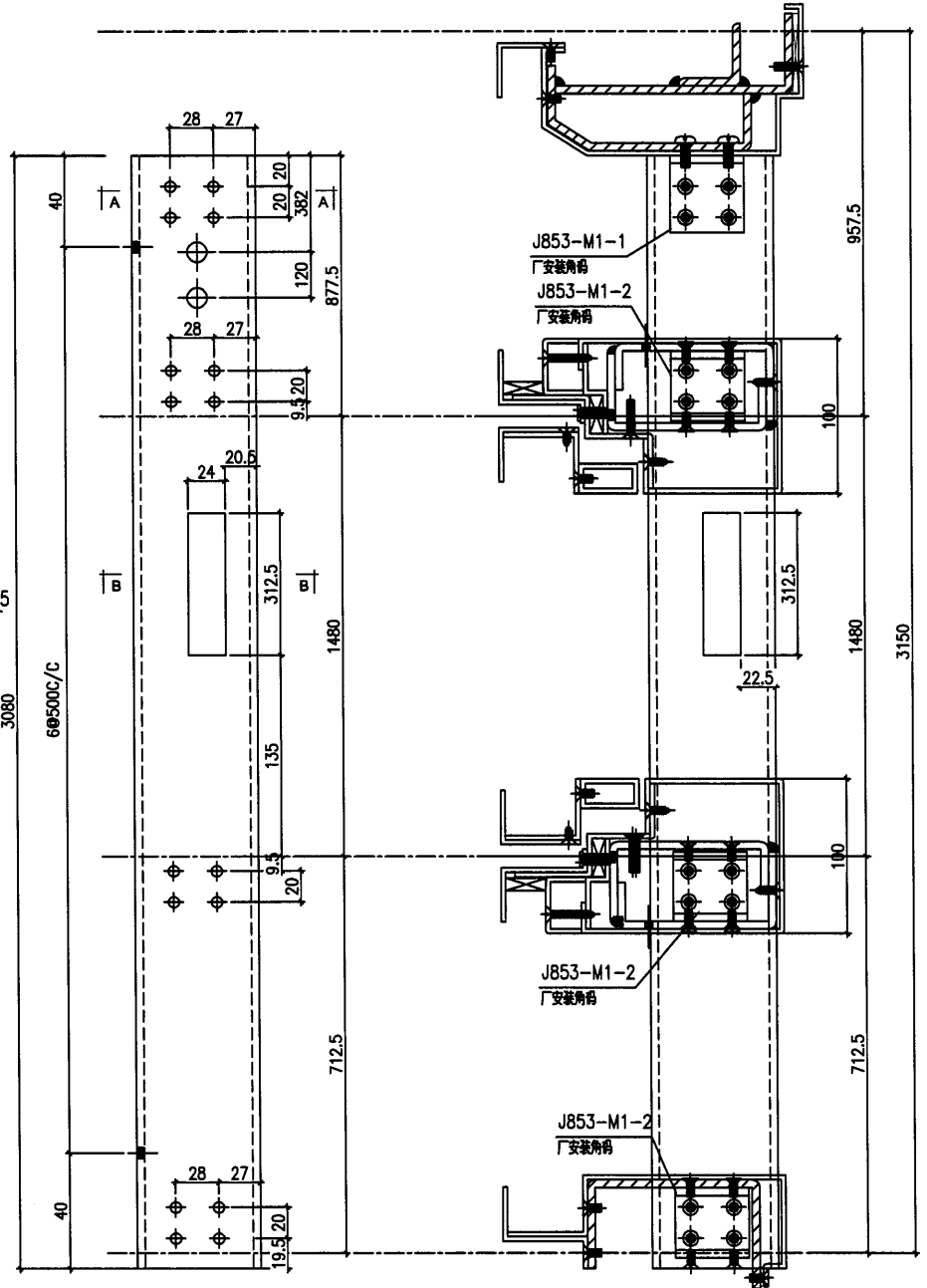
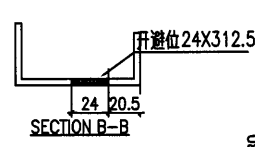
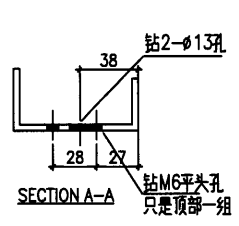

工程號	J-853	地盤	香港延坪道 VMU		附件	
名稱	單元企身		採用			
材料	80X40X4mm鋁槽		地盤			
顏色	光身		工廠	✓		

49

 美特鋁質有限公司 MIDI Aluminium Fabricator Ltd.				類別		物料號		
修改	A			制圖	AN	2021/06/4	圖號	
日期	2021/06/24			復核	—	—	數量	
				批准	—	—	單件面積	
							J853-H1-6	2
							0.82	

注:未標顯焊點均為5mm高

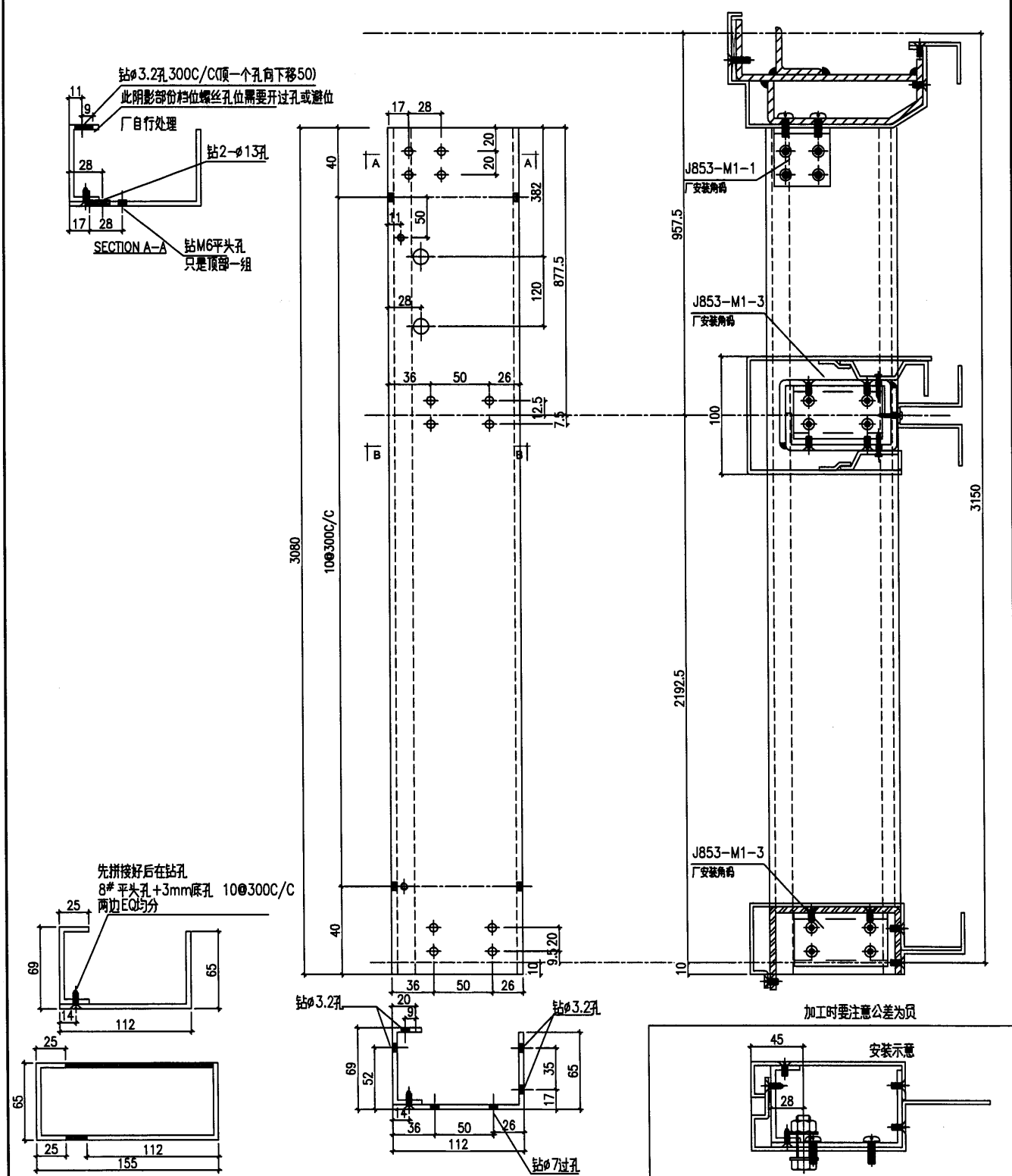

工程號	J-853	地盤	香港延坪道 VMU	附 件	
名稱	單元企身		採用		
材料	155X65X4mm鋁通		地盤		
顏色	光身		工廠		✓

 美特鋁質有限公司 MIDI Aluminium Fabricator Ltd.		類別		物料號		圖號	J853-H1-7
修改	A	制圖	AN	2021/06/4	數量	2	
日期	2021/06/24	復核	—	—	單件面積	0.61	
		批准	—	—			

注:未標註焊點均為5mm高

此阴影部份档位螺丝孔位需要开过孔或避位

厂自行处理

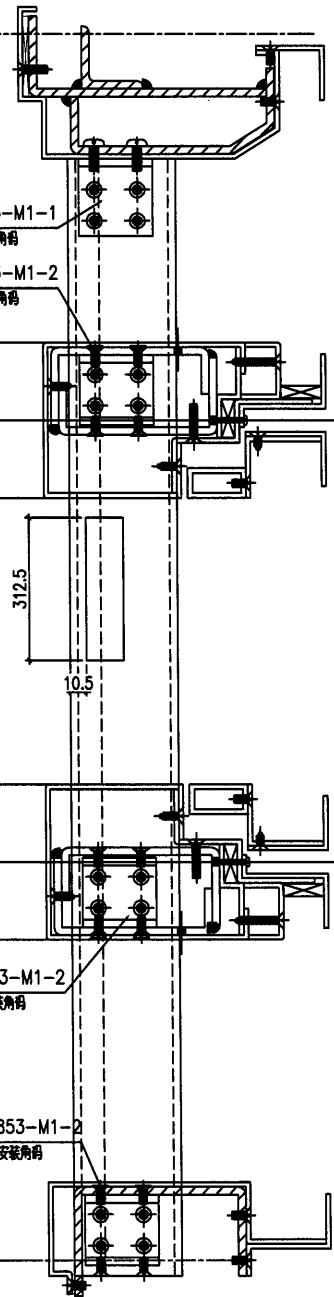
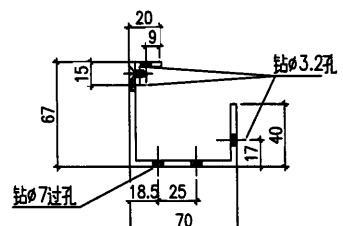
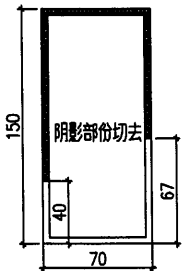
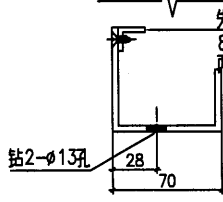
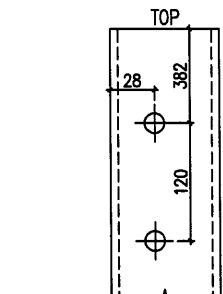
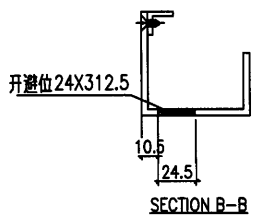
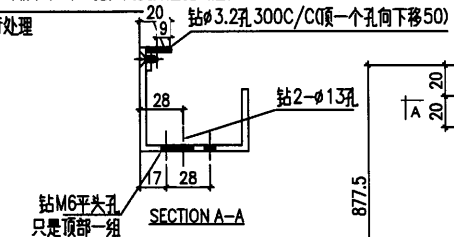

加工时要注意公差为负

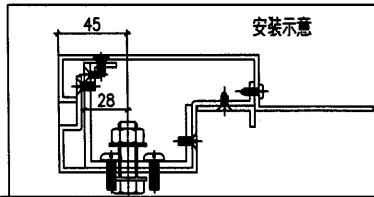

工程號	J-853	地盤	香港延坪道 VMU	附件	
名稱	單元企身	採用			
材料	150X70X4鋁通	地盤			
顏色	光身	工廠	✓		

51

 美特鋁質有限公司 MIDI Aluminium Fabricator Ltd.		類別		物料號		圖號	J853-H1-8
修改	A	制圖	AN	2021/06/4	數量	2	
日期	2021/06/24	復核	—	—	單件面積	0.89	
		批准	—	—			

注:未標識焊點均為5mm高

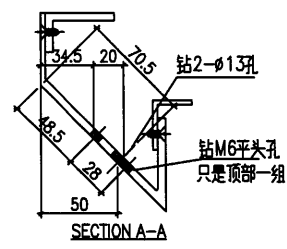

45X25X5mm鋁角
8#平頭孔+3mm底孔 10@300C/C
兩邊EQ均分

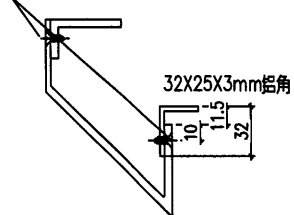

加工時要注意公差為負

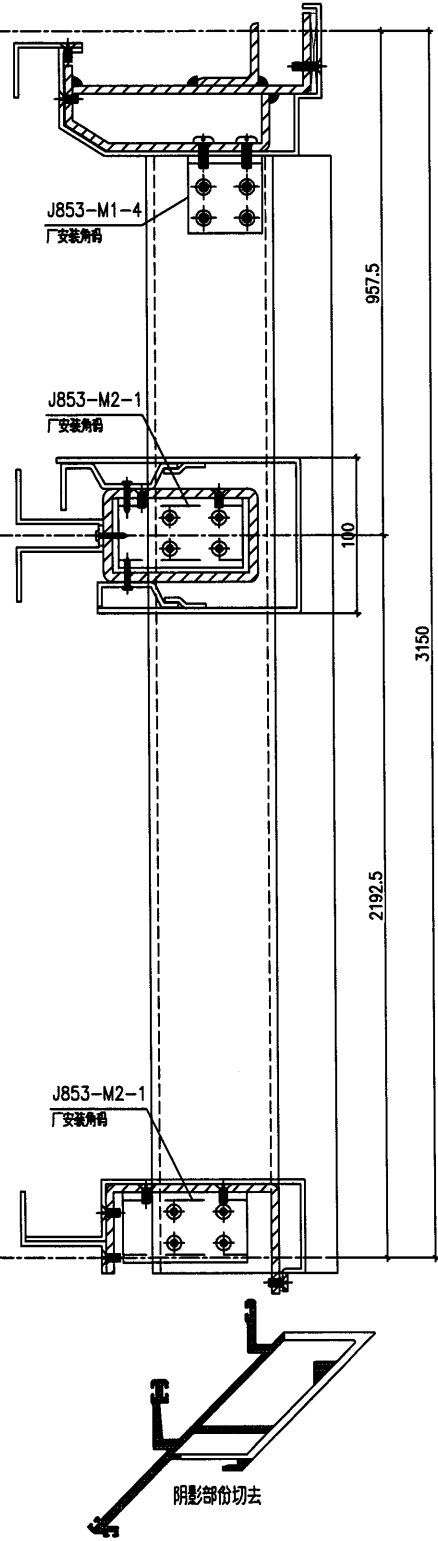
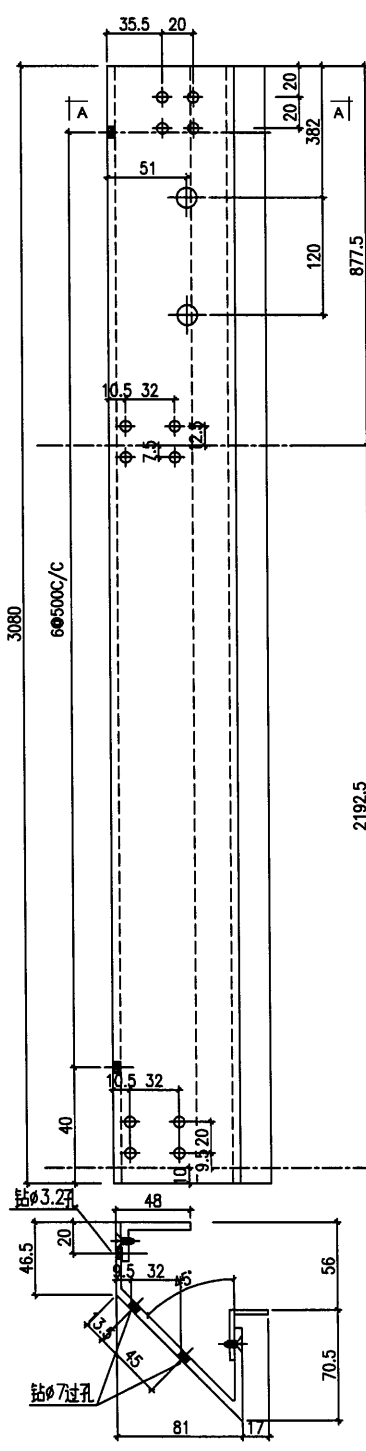
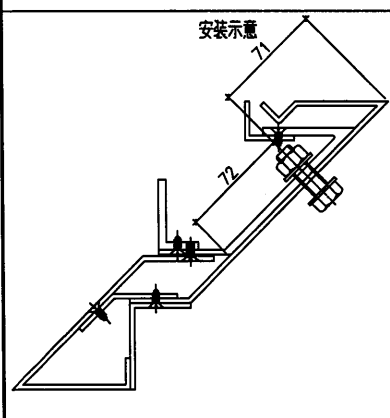

工程號	J-853	地盤	香港延坪道 VMU	附件	
名稱	單元企身	採用			
材料	X85723+45x25x5鋁角+32x25x3地盤	工廠	✓		
顏色	光身				

(52)

 美特鋁質有限公司 MIDI Aluminium Fabricator Ltd.		類別	物料號		
修改	A	制圖 AN	2021/06/4	圖號	J853-H1-9
日期	2021/06/24	復核 —	—	數量	2
		批准 —	—	單件面積	0.68

注:未標標焊點均為5mm高

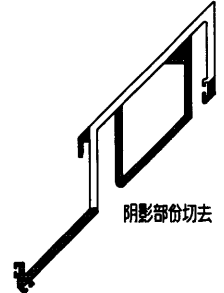
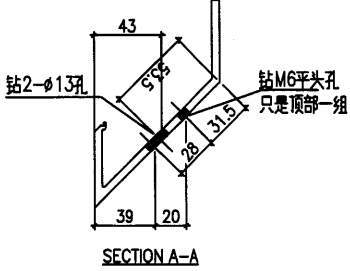

加工時要注意公差為負

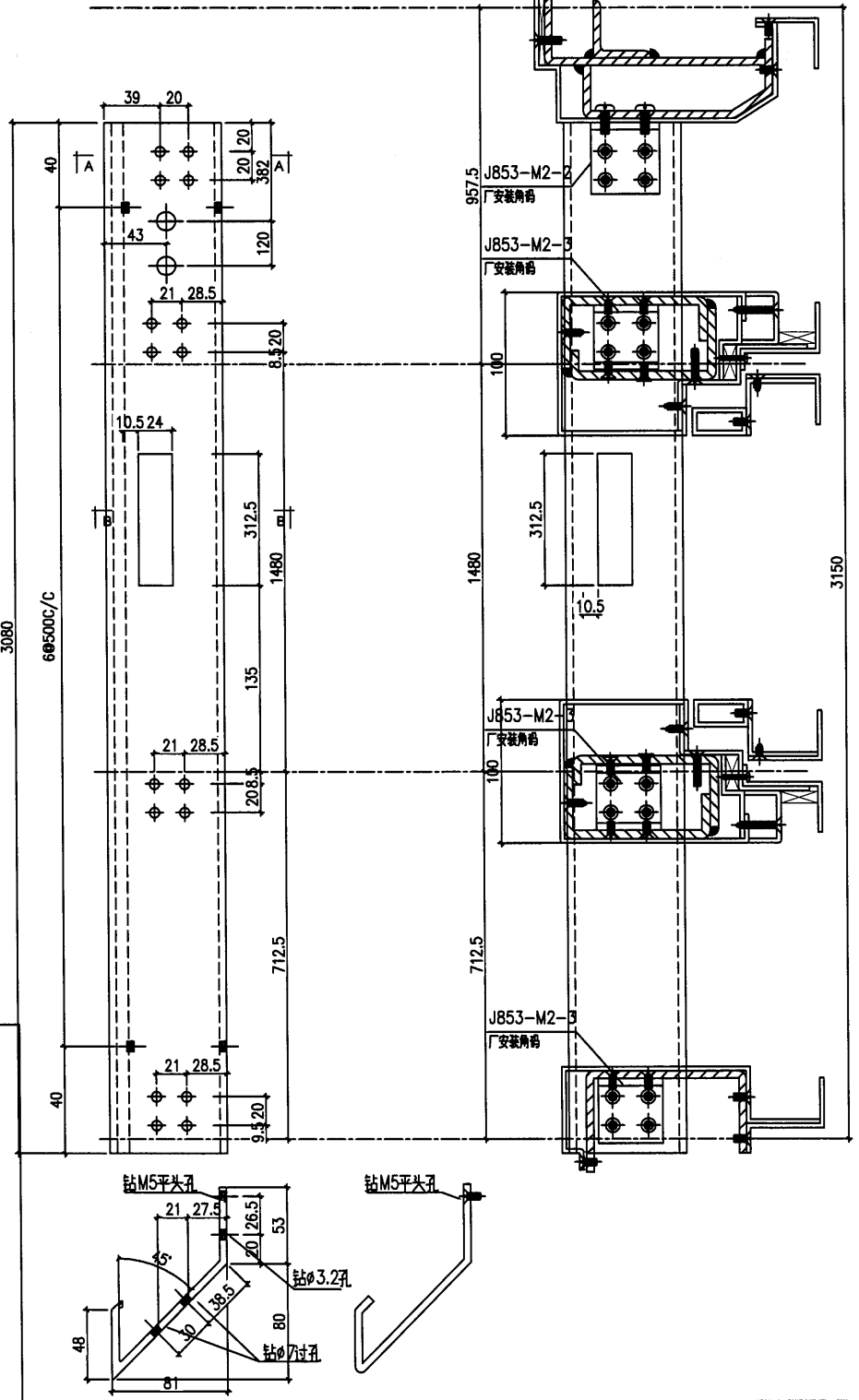
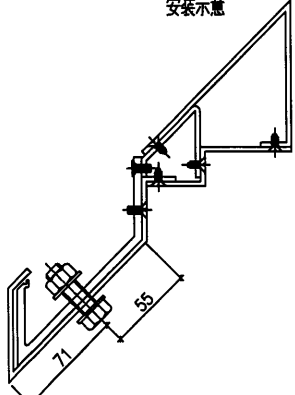

工程號	J-853	地盤	香港延坪道 VMU	附 件	
名稱	單元企身	採用			
材料	X85724	地盤			
顏色	光身	工廠	✓		

 美特鋁質有限公司 MIDI Aluminium Fabricator Ltd.		類別	物料號			
修改	A	制圖	AN	2021/06/4	圖號	J853-H1-10
日期	2021/06/24	復核	—	—	數量	2
		批准	—	—	單件面積	0.31

注:未標識焊點均為5mm高

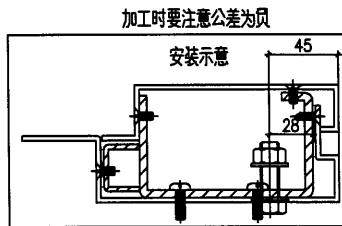
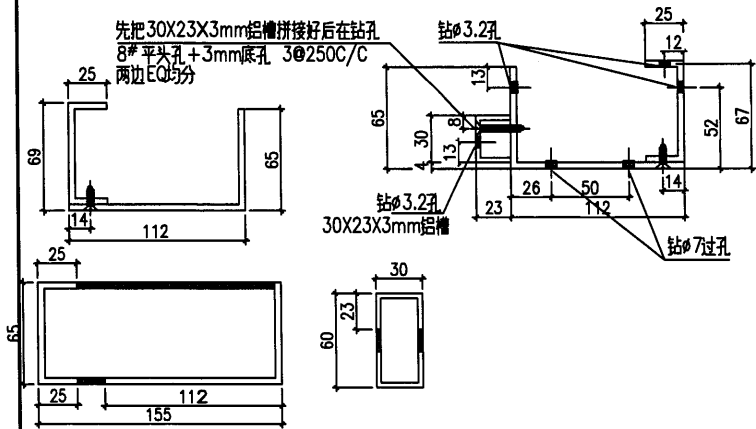
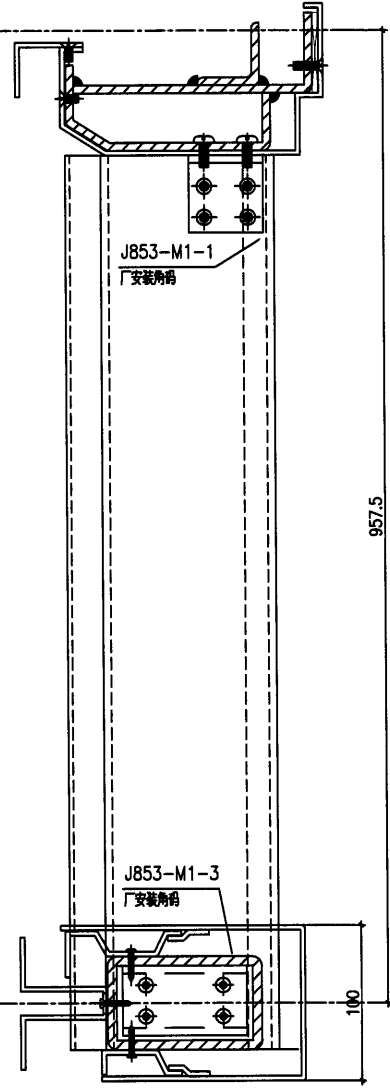
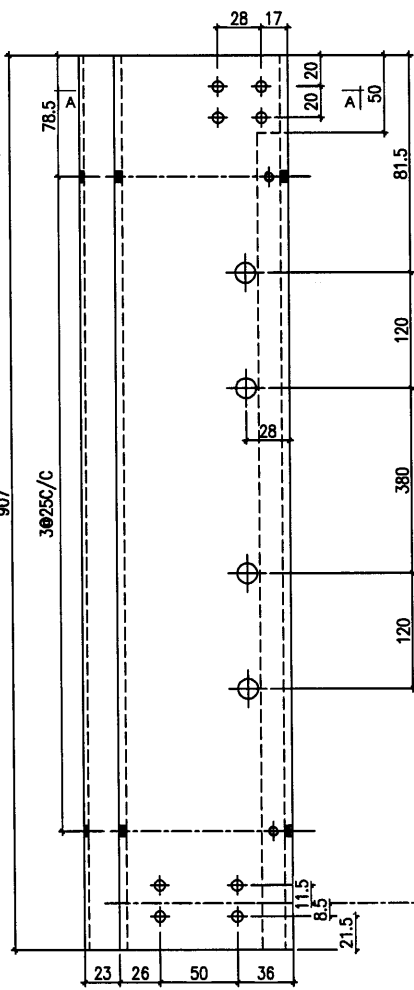
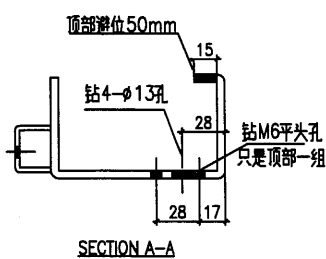

工程號	J-853	地盤	香港延坪道 VMU		附件	
名稱	單元企身	採用				
材料	155X65X4+60X30X3mm鋁通	地盤				
顏色	光身	工廠	✓			

(54)

 美特鋁質有限公司 MIDI Aluminium Fabricator Ltd.		類別		物料號		圖號	J853-H1-11
修改	A	制圖	AN	2021/06/4		數量	4
日期	2021/06/24	復核	—	—		單件面積	0.3
		批准	—	—			

注:未標識焊點均為5mm高

頂部陰影部份避位10mm高

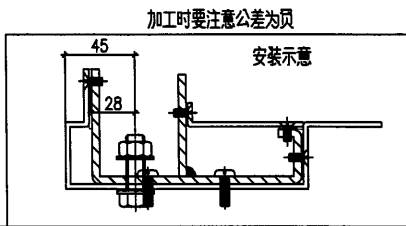
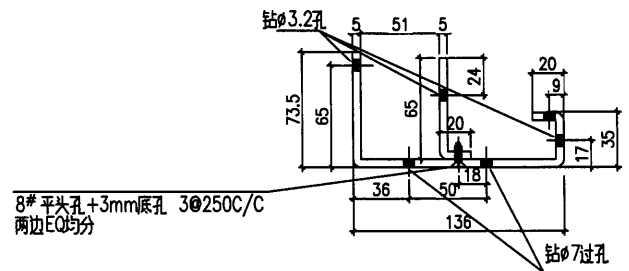
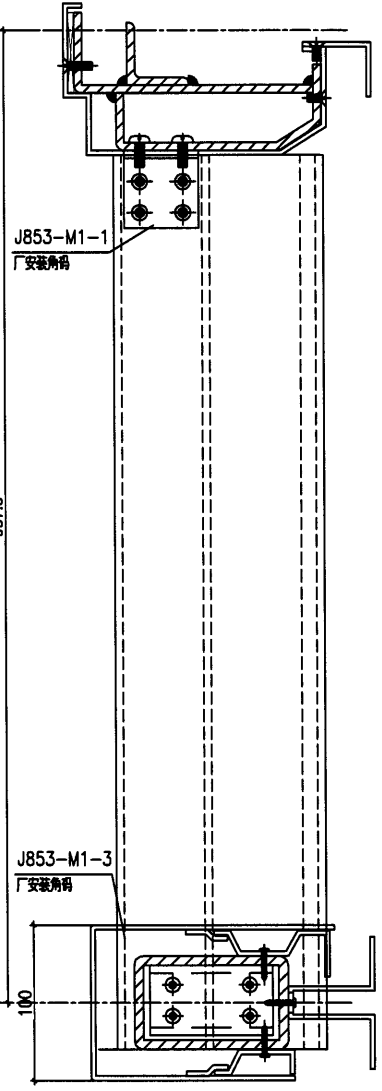
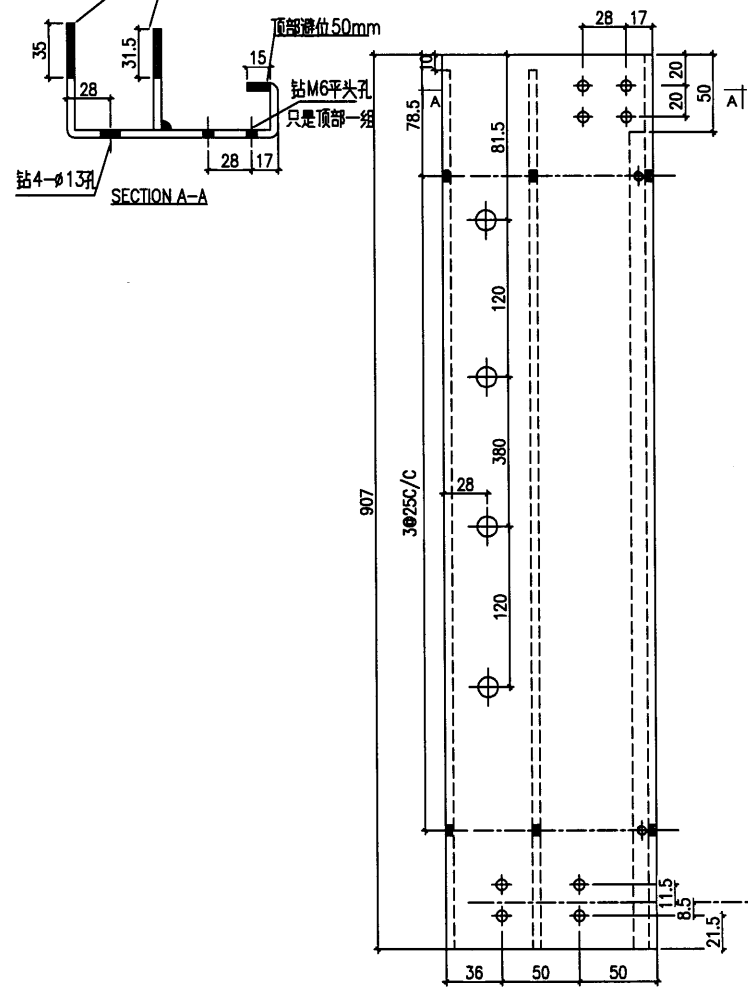

工程號	J-853	地盤	香港延坪道 VMU	附件	
名稱	單元企身	採用			
材料	5mm鋁板	地盤			
顏色	光身	工廠	✓		

55

 美特鋁質有限公司 MIDI Aluminium Fabricator Ltd.				類別		物料號		
修改	A			制圖	AN	2021/06/4	圖號	
日期	2021/06/24			復核	—	—	數量	
				批准	—	—	單件面積	
							J853-H1-12	4
							0.25	

注:未標識焊點均為5mm高

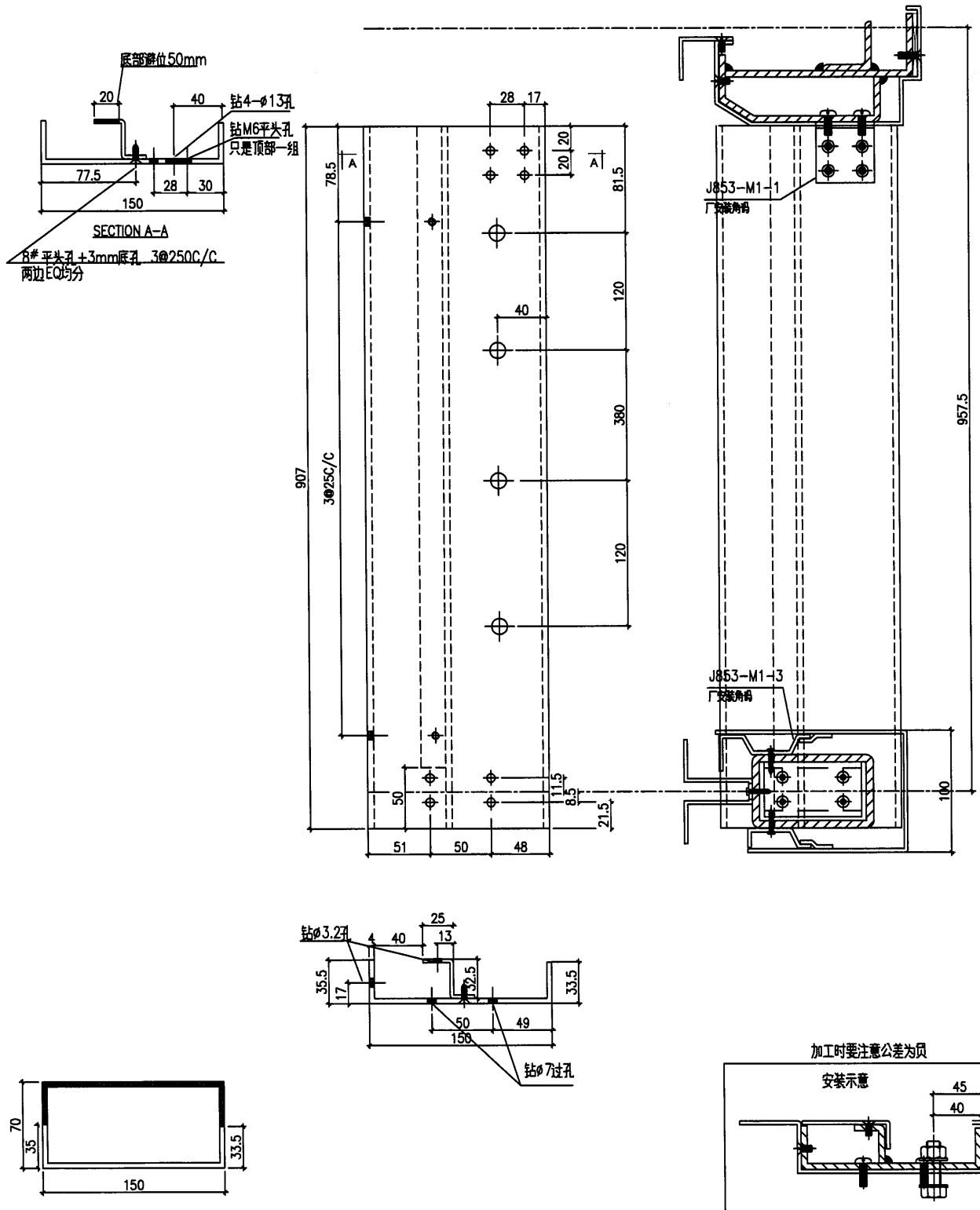

工程號	J-853	地盤	香港延坪道 VMU	附件	
名稱	單元企身	採用			
材料	150X70X4mm 鋁通	地盤			
顏色	光身	工廠	<input checked="" type="checkbox"/>		

 美特鋁質有限公司 MIDI Aluminium Fabricator Ltd.		類別		物料號		
修改	A	制圖	AN	2021/06/4	圖號	J853-H1-13
日期	2021/06/24	復核	—	—	數量	2
		批准	—	—	單件面積	0.31

注:未標標焊點均為5mm高

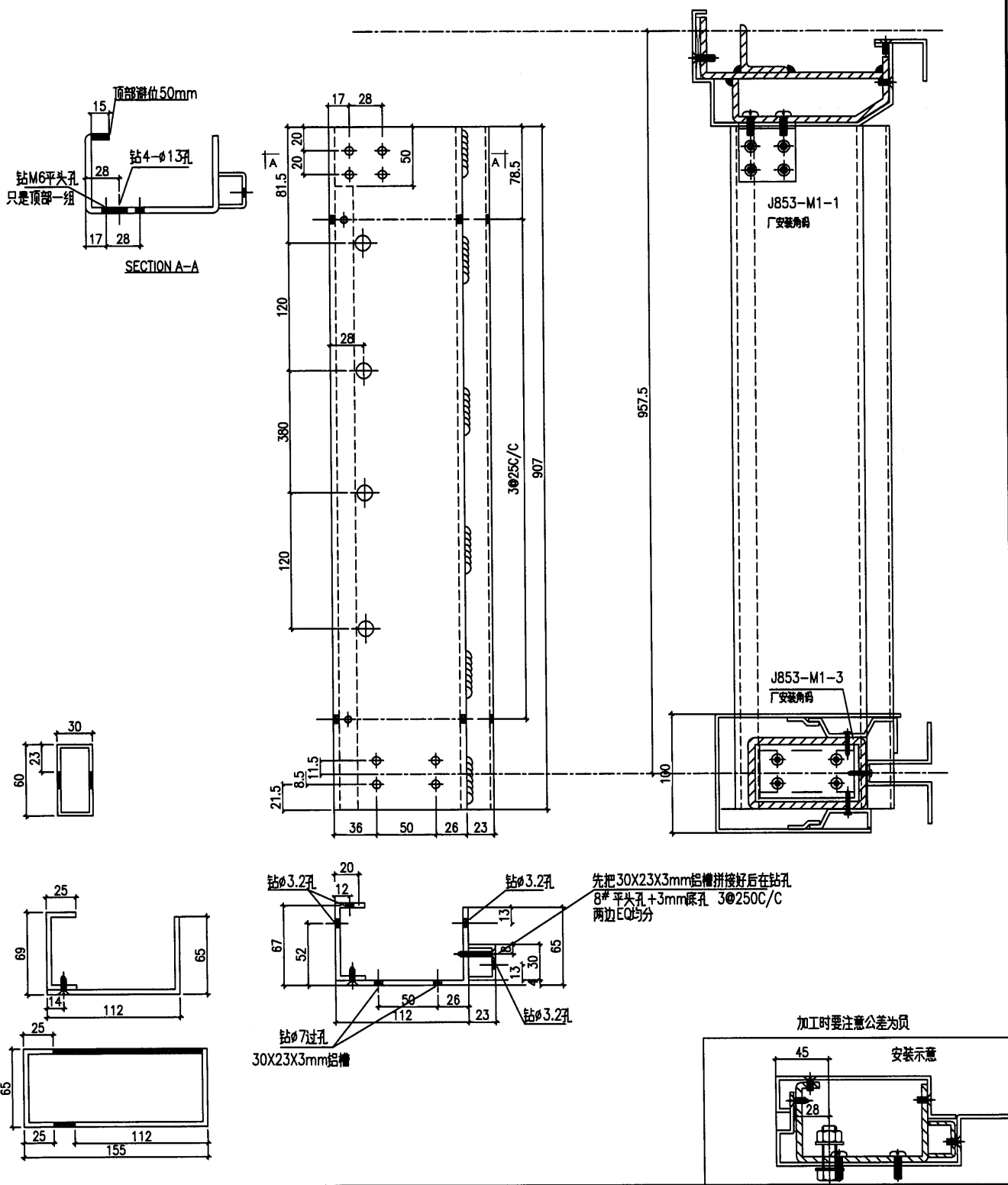

工程號	J-853	地盤	香港延坪道 VMU	附件	
名稱	單元企身	採用			
材料	155X65X4+60X30X3mm鋁通	地盤			
顏色	光身	工廠	✓		

 美特铝质有限公司 MIDI Aluminium Fabricator Ltd.		類別		物料號		圖號	J853-H1-14
修改	A	制圖	AN	2021/06/4		數量	1
日期	2021/06/24	復核	—	—		單件面積	0.26
		批准	—	—			

注:未標識焊點均為5mm高

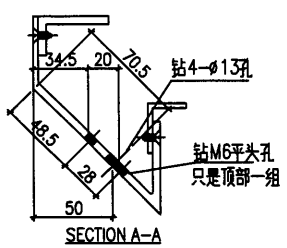

45X25X5mm 鋁角
8# 平頭孔 + 3mm 底孔 3@250C/C
兩邊EQ均分

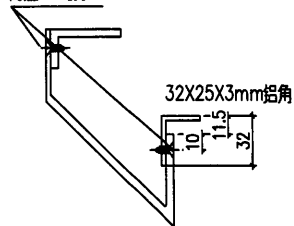

加工時要注意公差為負

安裝示意

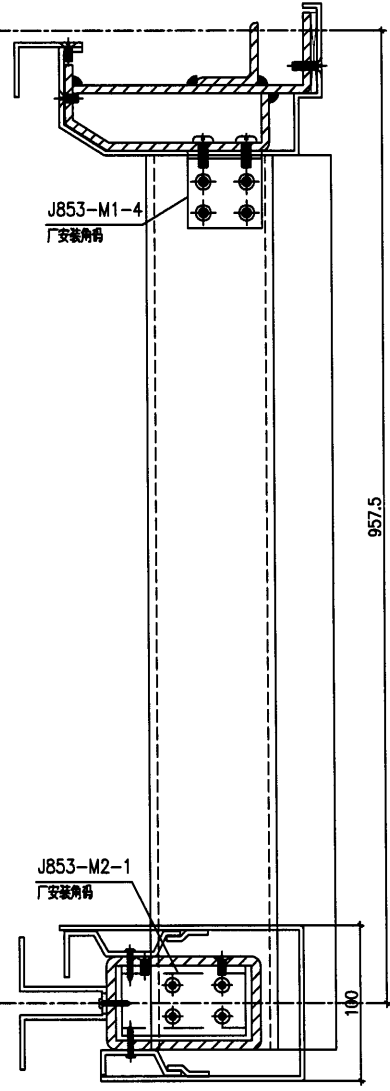
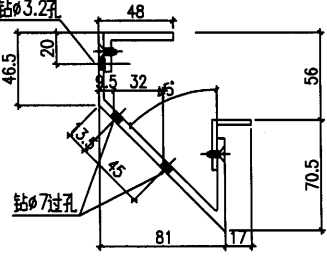
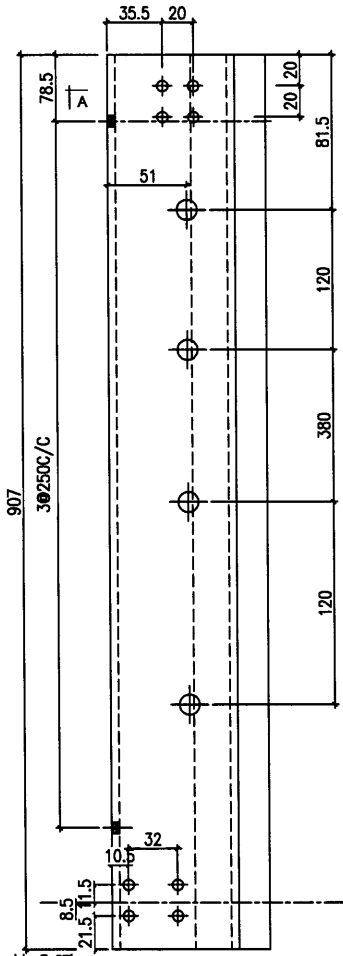
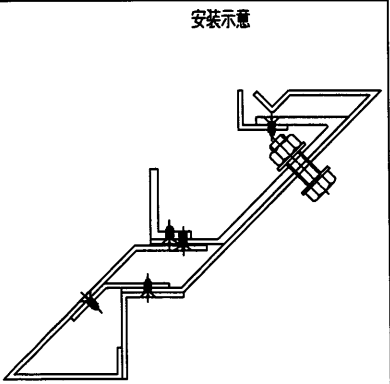

阴影部份切去

工程號	J-853	地盤	香港延坪道 VMU	附件	
名稱	單元企身	採用			
材料	X85723+45x25x5鋁角+32x25x3地盤	工廠	✓		
顏色	光身				

58

 美特鋁質有限公司 MIDI Aluminium Fabricator Ltd.				類別		物料號		
修改	A			制圖	AN	2021/06/4	圖號	
日期	2021/06/24			復核	—	—	數量	
				批准	—	—	單件面積	
							J853-H1-15	1
							0.21	

注:未標識焊點均為5mm高

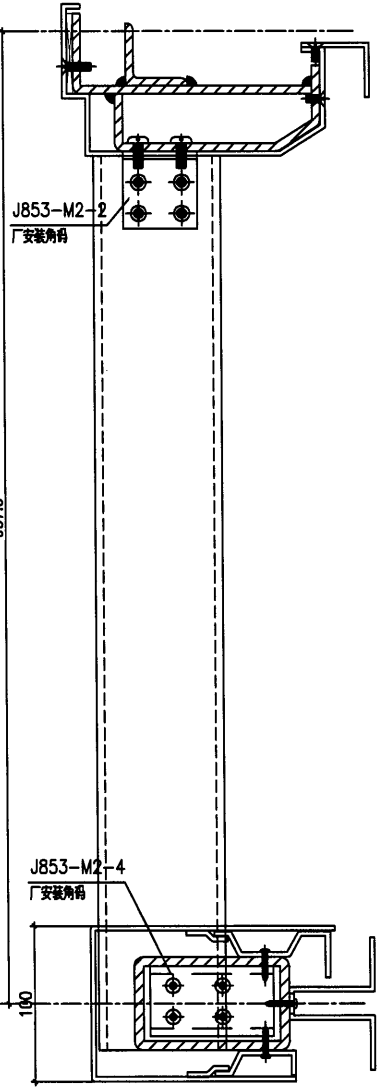
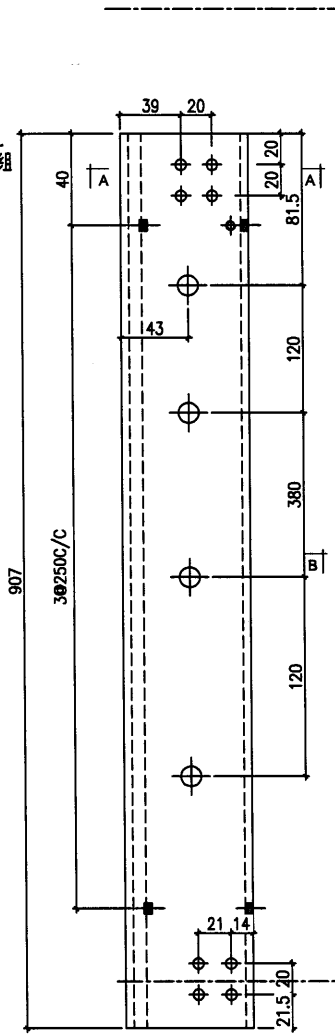
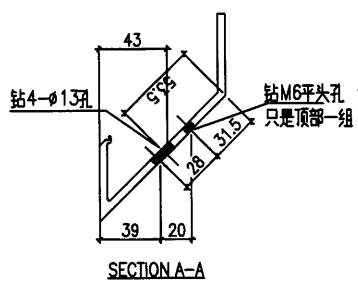

加工时要注意公差为负

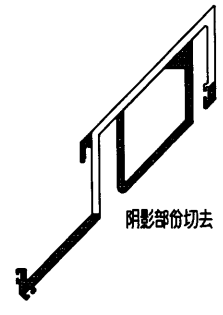
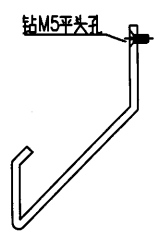
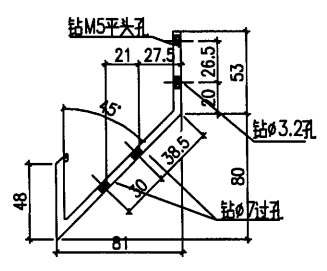
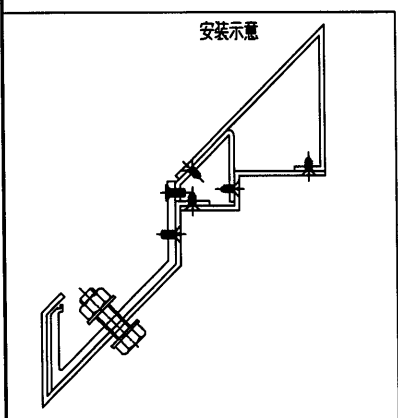

工程號	J-853	地盤	香港延坪道 VMU	附件	
名稱	單元企身	採用			
材料	X85724	地盤			
顏色	光身	工廠	✓		

 美特鋁質有限公司 MIDI Aluminium Fabricator Ltd.			類別		物料號		
修改	A		制圖	AN	2021/05/27	圖號	J853-M1
日期	2021/06/24		復核	-	-	數量	-
			批准	-	-		-

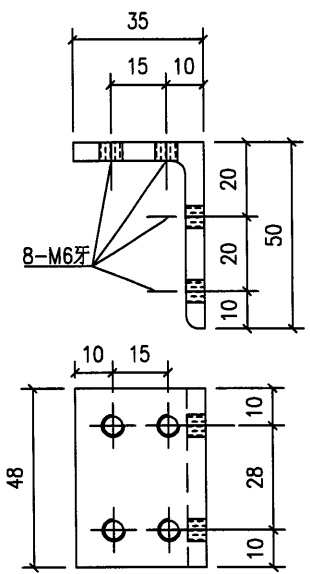

J853-M1-1
數量:60个

材料:用50X50X5鋁角切成

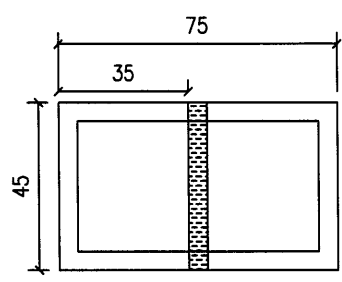

材料:用75X45X5mm鋁通

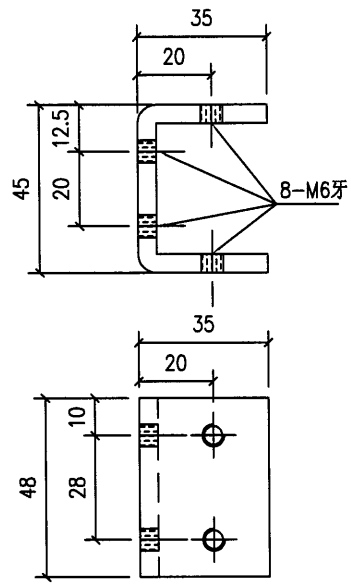

J853-M1-2
數量:60个

材料:用75X45X5mm鋁通切成(注意公差要求为负)

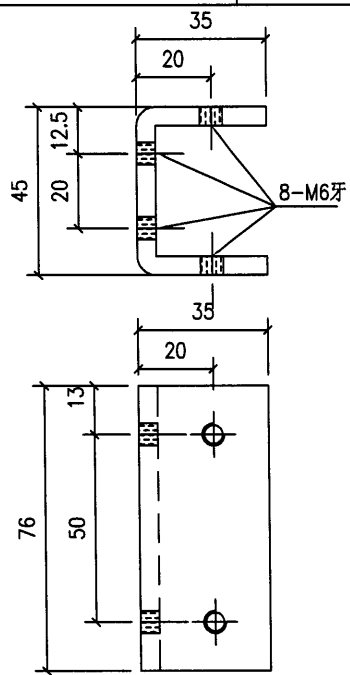

J853-M1-3
數量:50个

材料:用75X45X5mm鋁通切成(注意公差要求为负)

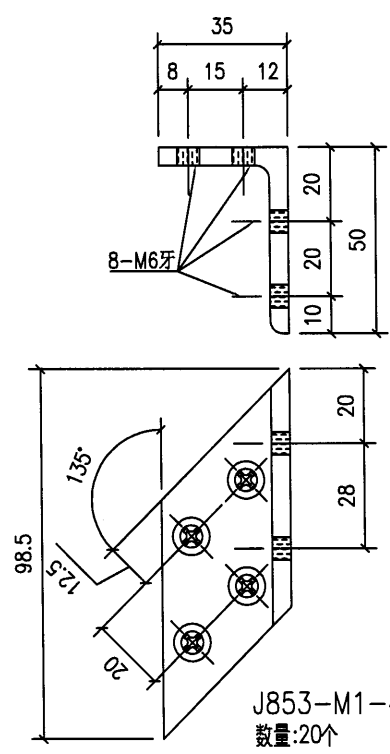

J853-M1-4
數量:20个

材料:用50X50X5鋁角切成

工程號	J853	地盤	香港延坪道 VMU	附件	
名稱	碼件	採用			
材料	5mm鋁板	地盤			
顏色		工廠	✓		

60

 美特鋁質有限公司 MIDI Aluminium Fabricator Ltd.		類別		物料號	
修改	A	制圖	AN	2021/05/27	圖號 J853-M2
日期	2021/06/24	復核	—	—	數量 —
		批准	—	—	—

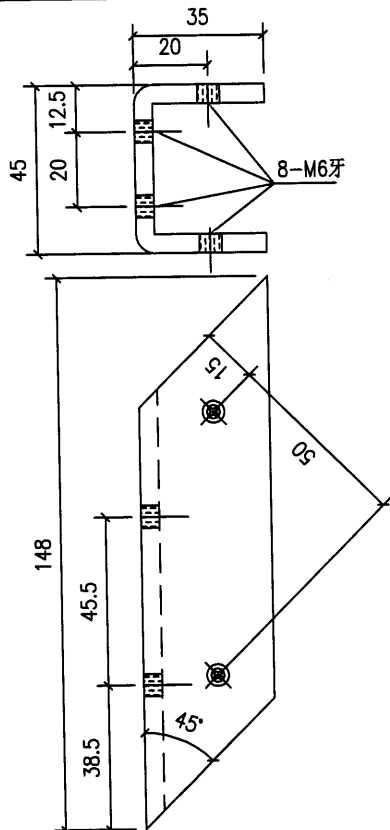

J853-M2-1
数量:20个

材料:用75X45X5mm铝通切成(注意公差要求为负)

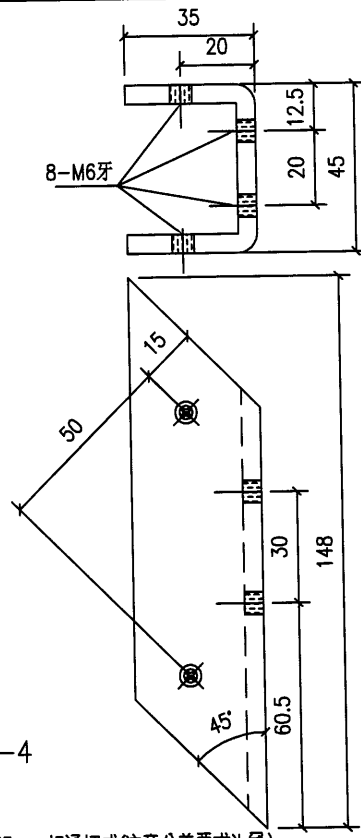

J853-M2-4
数量:20个

材料:用75X45X5mm铝通切成(注意公差要求为负)

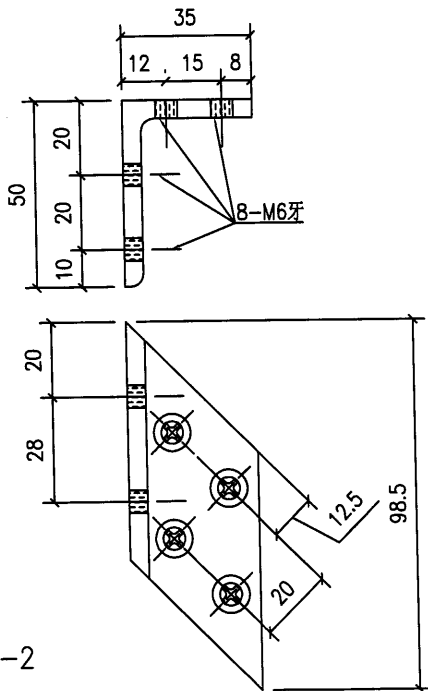

J853-M2-2
数量:20个

材料:用50X50X5铝角切成

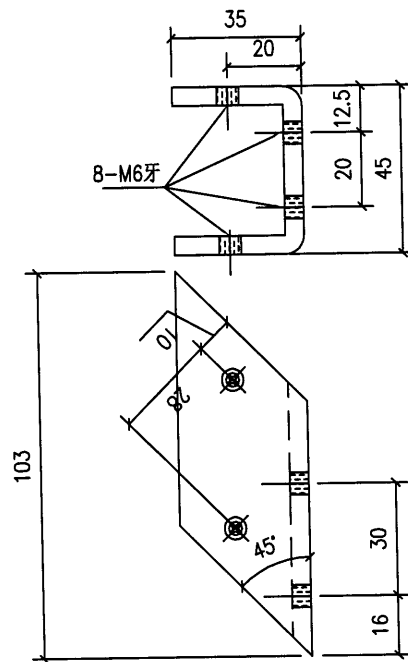

J853-M2-3
数量:20个

材料:用75X45X5mm铝通切成(注意公差要求为负)

工程號	J853	地盤	香港延坪道 VMU
名稱	碼件	採用	
材料	5mm铝板	工廠	✓
顏色			

附件

—	—
—	—
—	—