

工程指示 / 要求簡箋(E.I.)

工程指示編號：EI/ 3271 /21 修改版次：
 工程編號：J853 工程名稱：延坪道住宅項目
 工程項目：上辦用配件
 收件人：生統 發件人：Joe Chan 日期：14/4/2021

要求提供 / 確認 事項：

- | | | |
|------------------------------------|-------------------------------------|-------------------------------|
| <input type="checkbox"/> 初步鋁料 B.M. | <input type="checkbox"/> 加工拆圖，然後生產 | <input type="checkbox"/> 尺寸表 |
| <input type="checkbox"/> 正式鋁料 B.M. | <input type="checkbox"/> 技術上資料 / 指示 | <input type="checkbox"/> 報價 |
| <input type="checkbox"/> 配件 B.M. | <input type="checkbox"/> 樣辦或貨品說明書 | <input type="checkbox"/> 分判合約 |
| <input type="checkbox"/> 其他：_____ | | |

內容：

請提供以下上辦用配件，送香港寫字樓 Joe Chan 收

- | | |
|-----------------|----------------|
| 1. 東城 202-10 鎖點 | 4. 東城 208-C 拉手 |
| 2. 東城 208-BB 拉手 | 各 2 件，任何顏色 |
| 3. 東城 208-K 拉手 | |

請在 21/4/2021 前完成上列要求。

附有關圖紙 / 文件：

11 3 頁

以上項目為：

- 原合約工程包 原合約工程加 / 減賬 新工程報價

原因：-

分發東莞各部門：

- | | | | |
|--|--|---|--|
| <input type="checkbox"/> 生產技術總監 <input type="checkbox"/> 連附件 | <input type="checkbox"/> 技術部 <input type="checkbox"/> 連附件 | <input type="checkbox"/> 生產部 <input type="checkbox"/> 連附件 | <input type="checkbox"/> 機械設計部 <input type="checkbox"/> 連附件 |
| <input type="checkbox"/> 採購部 <input type="checkbox"/> 連附件 | <input checked="" type="checkbox"/> 生產統籌部 <input type="checkbox"/> 連附件 | 梅 | |
| <input type="checkbox"/> 質檢部 <input type="checkbox"/> 連附件 | <input type="checkbox"/> 會計部 <input type="checkbox"/> 連附件 | <input type="checkbox"/> 報關組 <input type="checkbox"/> 連附件 | <input type="checkbox"/> 其他 _____ <input type="checkbox"/> 連附件 |

分發香港各部門：

- | | | | |
|---|--|---|--|
| <input type="checkbox"/> 行政部 <input type="checkbox"/> 連附件 | <input type="checkbox"/> 會計部 <input type="checkbox"/> 連附件 | <input type="checkbox"/> 統籌部 <input type="checkbox"/> 連附件 | <input type="checkbox"/> 工程部地盤科文 <input type="checkbox"/> 連附件 |
| <input type="checkbox"/> 採購部 <input type="checkbox"/> 連附件 | <input type="checkbox"/> QS 部 <input type="checkbox"/> 連附件 | <input type="checkbox"/> 維修部 <input type="checkbox"/> 連附件 | <input type="checkbox"/> 其他 _____ <input type="checkbox"/> 連附件 |

傳遞編號：

HK 0715/21

發件人簽署：

項目經理簽署：



202-09

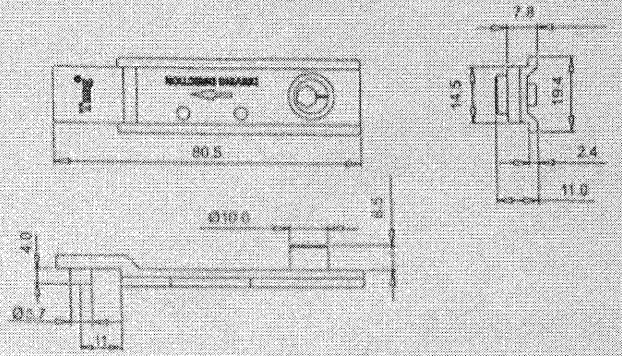
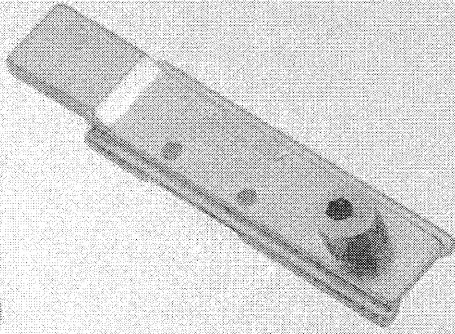

202-09D

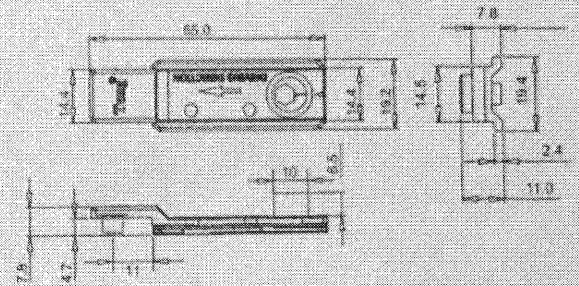
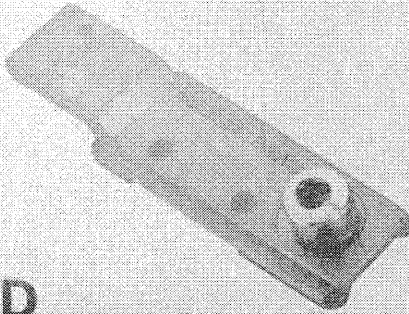

①

202-10

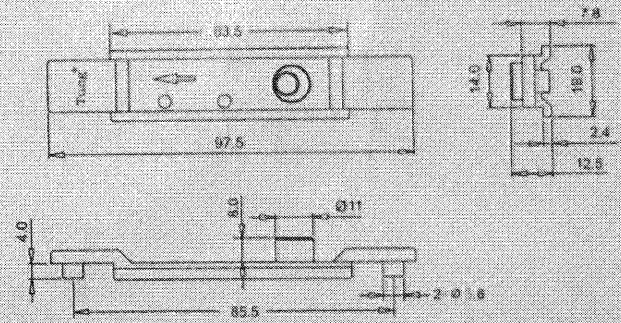
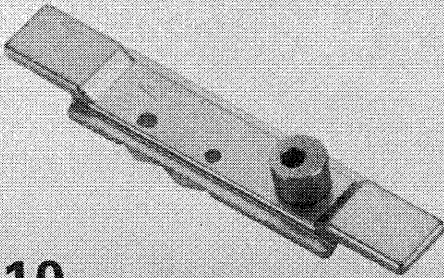

202-11

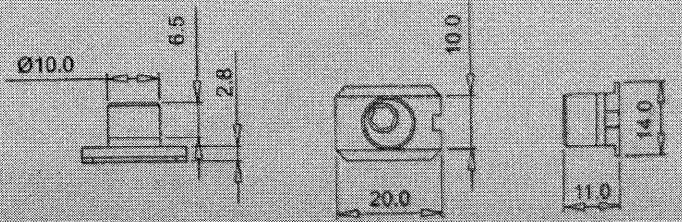
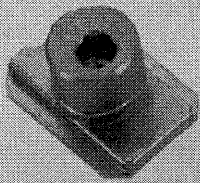

202-16

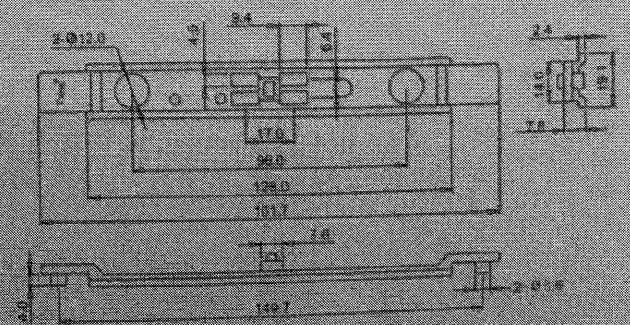
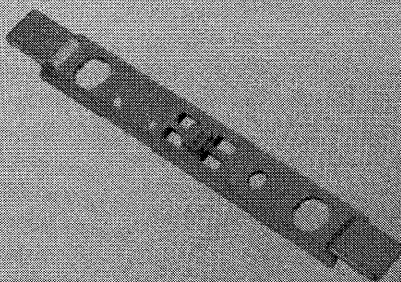

Tung[®] 平开门锁执手系列

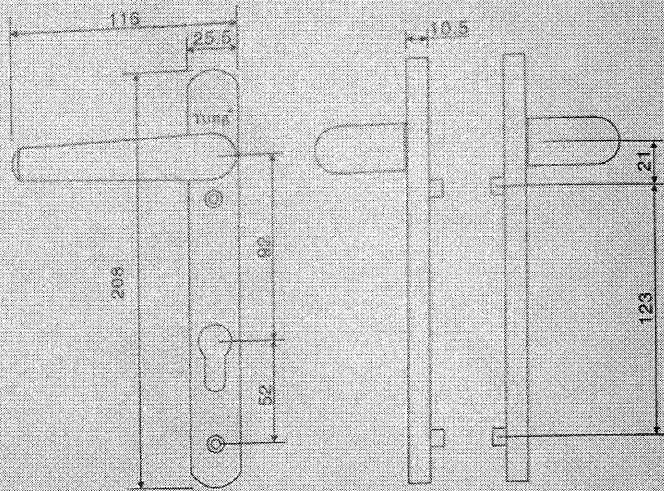
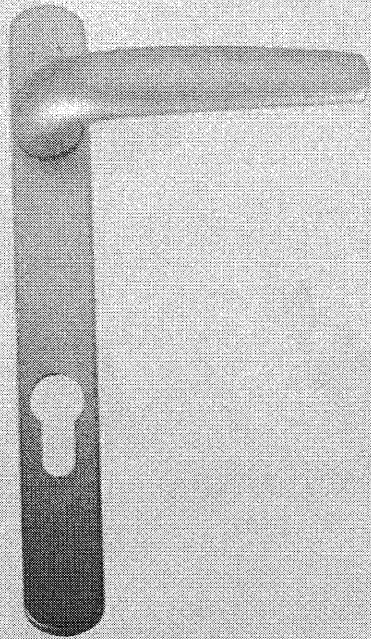

- ☞ 安装螺丝的规格须根据铝型材扇料厚度选用。
- ☞ 螺丝规格：M5X(扇料宽度+15mm)
- ☞ 方轴长度：铝型材料扇料厚度+40mm

2018-E

2

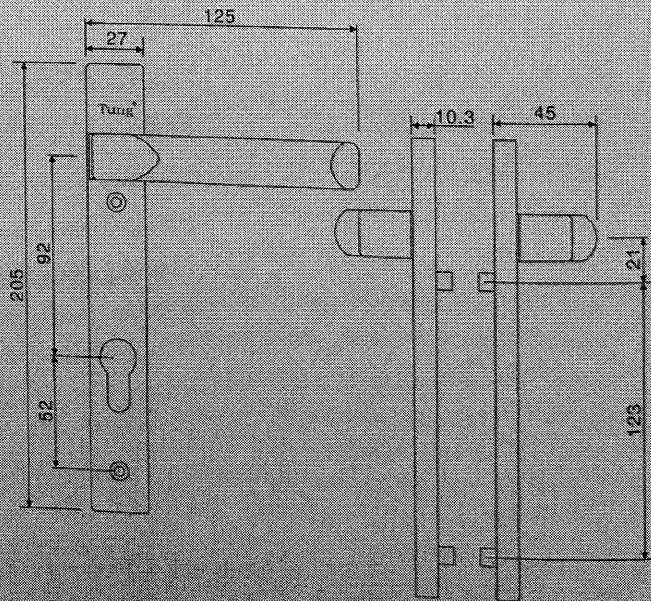
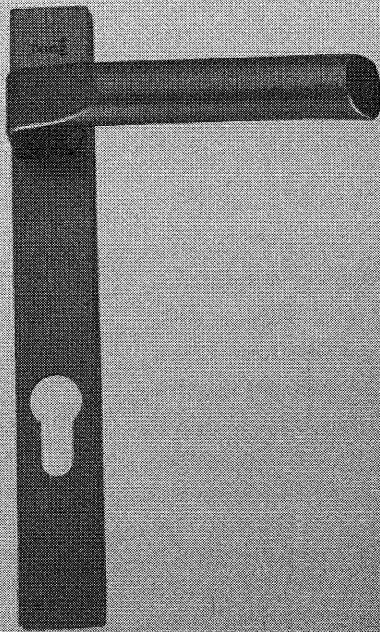

- ☞ 安装螺丝的规格须根据铝型材扇料厚度选用。
- ☞ 螺丝规格：M5X(扇料宽度+15mm)
- ☞ 方轴长度：铝型材料扇料厚度+40mm

2018-BB

③

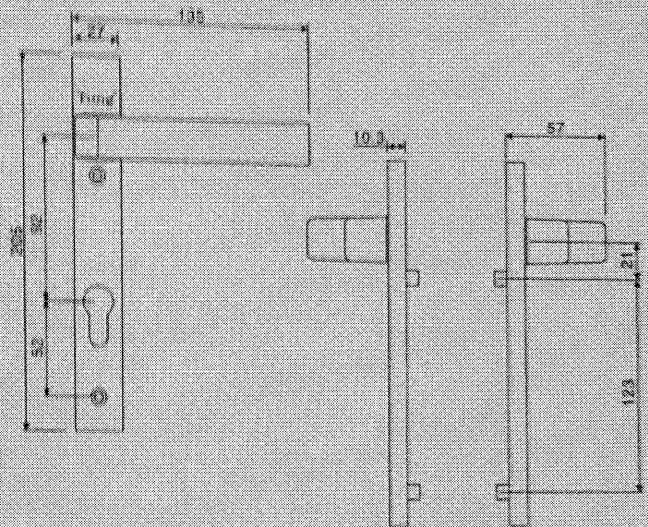

- ☞ 安装螺丝的规格须根据铝型材扇料厚度选用。
- ☞ 螺丝规格：M5X(扇料宽度+15mm)
- ☞ 方轴长度：铝型材料扇料厚度+40mm

2018-K

④

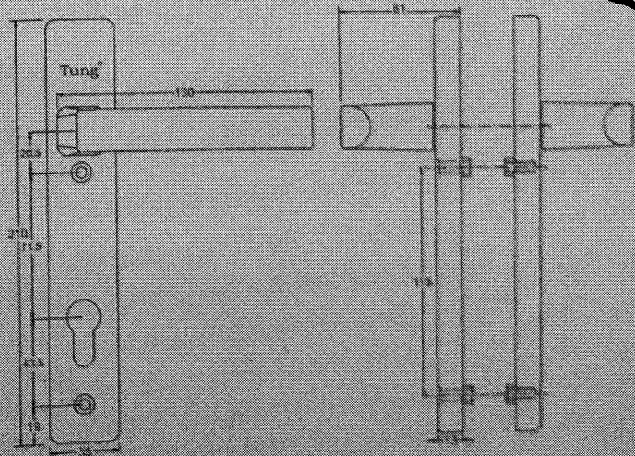
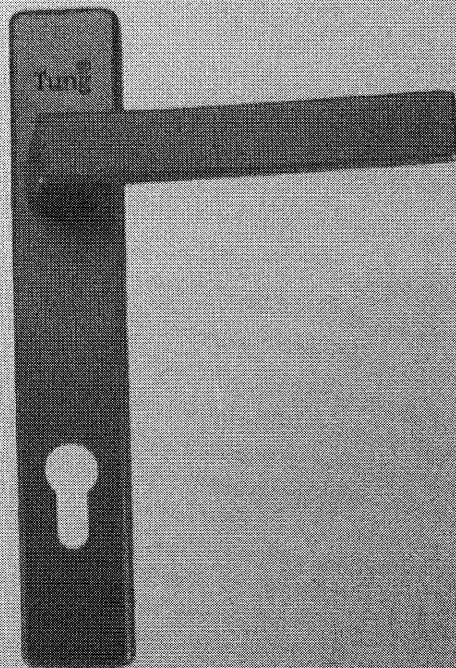

- ☞ 安装螺丝的规格须根据铝型材扇料厚度选用。
- ☞ 螺丝规格：M5X(扇料宽度+15mm)
- ☞ 方轴长度：铝型材料扇料厚度+45mm

2018-C