

工程指示 / 要求簡箋(E.I.)

工程指示編號：EI/ 2930 /21 修改版次：
 工程編號：J853 工程名稱：延坪道住宅項目
 工程項目：上辦用鋁窗配件
 收件人：生統 發件人：Joe Chan 日期：11/1/2021

要求提供 / 確認 事項：

- | | | |
|------------------------------------|-------------------------------------|-------------------------------|
| <input type="checkbox"/> 初步鋁料 B.M. | <input type="checkbox"/> 加工拆圖，然後生產 | <input type="checkbox"/> 尺寸表 |
| <input type="checkbox"/> 正式鋁料 B.M. | <input type="checkbox"/> 技術上資料 / 指示 | <input type="checkbox"/> 報價 |
| <input type="checkbox"/> 配件 B.M. | <input type="checkbox"/> 樣辦或貨品說明書 | <input type="checkbox"/> 分判合約 |
| <input type="checkbox"/> 其他：_____ | | |

內容：

請依附件資料，訂購上辦用配件，
送香港寫字樓，Joe Chan 收

請在 1/2/2021 前完成上列要求。

附有關圖紙 / 文件：

1 + 12頁

以上項目為：

- 原合約工程包 原合約工程加 / 減賬 新工程報價

原因：-

分發東莞各部門：

- () 生產技術總監 連附件 () 技術部 連附件 () 生產部 連附件 () 機械設計部 連附件
 () 採購部 連附件 (✓) 生產統籌部 連附件 梅
 () 質檢部 連附件 () 會計部 連附件 () 報關組 連附件 () 其他 _____ 連附件

分發香港各部門：

- () 行政部 連附件 () 會計部 連附件 () 統籌部 連附件 () 工程部地盤科文 連附件
 () 採購部 連附件 () QS 部 連附件 () 維修部 連附件 () 其他 _____ 連附件

傳遞編號：HK0080/21

發件人簽署：
項目經理簽署：

地盤配件B.M.表

工程號: J-853	計算: JOE CHAN	日期: 11/1/2021	送呈: 胡哥
地盤名稱	核對: JOE CHAN	日期:	副本:
項目類別	批准:	日期:	

BM編號: 修改版次:

序號	修改內容	配件圖號	物料編號	配件名稱	顏色	實用	後備	總數	單位	備注
1			東城 2021-A12"	扇撐	不銹鋼	3	0	3	隻	扇撐
2			東城 2021-A14"	扇撐	不銹鋼	3	0	3	隻	扇撐
3			東城 2021-A16"	扇撐	不銹鋼	3	0	3	隻	扇撐
4			東城 2021-A18"	扇撐	不銹鋼	3	0	3	隻	扇撐
5			東城 2021-AA14"	磅撐	不銹鋼	3	0	3	隻	磅撐
6			東城 2021-AA16"	磅撐	不銹鋼	3	0	3	隻	磅撐
7			東城 2021-AA18"	磅撐	不銹鋼	3	0	3	隻	磅撐
8			東城 202-06	鎖點	原色	3	0	3	個	
9			東城 201-08 (A=12.5mm)	鎖扣	原色	3	0	3	個	
10			東城 202-26	轉角器	原色	3	0	3	個	
11			東城 202-26A	轉角器扣碼	原色	3	0	3	個	
12			東城 202-16A	傳動桿	原色	3	0	3	個	
13			東城 202-09	鎖緊器	原色	3	0	3	個	
14			東城 2035-B	多點鎖傳動盒	原色	3	0	3	個	
15			東城 TC903 (厚度:2mm)	扣碼	原色	6	0	6	個	
16			東城 合頁P	合頁P	UCT534193SC-3 深灰色	3	0	3	個	FD 門用
17			東城 2017-D2A	拉手	UCT534193SC-3 深灰色	3	0	3	個	門仔/窗仔拉手

②

2021A重型圆槽不锈钢铰链



Item: ① ~ ③

适用于平开窗

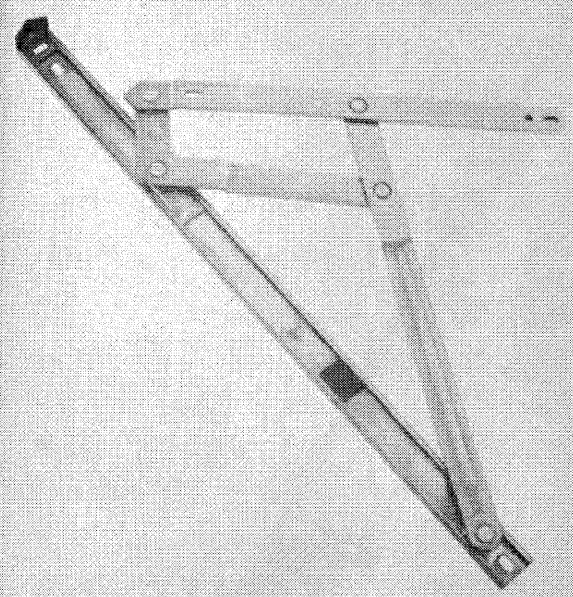

型号	窗最宽(mm)	窗最高(mm)	窗最重(kg)	开启角度
2021-A10°	500	1500	20	90° -1°
2021-A12°	600	1500	23	90° -1°
2021-A14°	700	1500	28	90° -1°
2021-A16°	750	1500	30	90° -1°
2021-A18°	800	1500	31	90° -1°
2021-A20°	1400	1500	60	45°
2021-A22°	1500	1600	70	45°
2021-A24°	1500	1700	80	55°
2021-A28°	900	1900	100	55°
2021-A36°	1000	2100	140	55°

型号	A	B	C	D	E	F	G	H	I	J	K
2021-A10°	38.2	73	-	-	190	32.5	-	-	-	217.4	263.6
2021-A12°	38	87.5	-	-	199.5	34	-	-	-	258.2	302.7
2021-A14°	38	99.1	-	-	244.1	30.7	-	-	-	270.1	340.3
2021-A16°	38.9	107.9	-	-	244.5	31.2	-	-	-	260.4	403.6
2021-A18°	37.7	56.5	-	233.5	245	33.7	-	271.7	301.7	-	451.8
2021-A20°	35.7	199.8	-	312.8	328.3	32.7	-	-	-	264.4	500.6
2021-A22°	35.9	98.9	200	337.3	352.3	32.7	-	271	301	-	552
2021-A24°	33.7	232.9	-	368.4	383.6	32	-	-	303.9	-	590
2021-A28°	35.2	233.5	-	522	538	32	56	296.5	-	538.2	696
2021-A36°	35	284	-	636.4	652.7	32	55.7	357.4	615.9	812.7	902

- 10°-18°适用于平开窗。
- 20°-36°适用于顶悬窗，配合2031B使用。
- 选用最优良的(304)不锈钢制造。
- 五万次严格开关测试后仍能操作正常，确保恒久耐用。
- 不锈钢窗铰是铝合金(或塑料)窗的安全铰链，能支承顶挂式或边挂式窗叶在一定角度范围内随意开合并自定位。
- 符合香港、新加坡、中国标准。

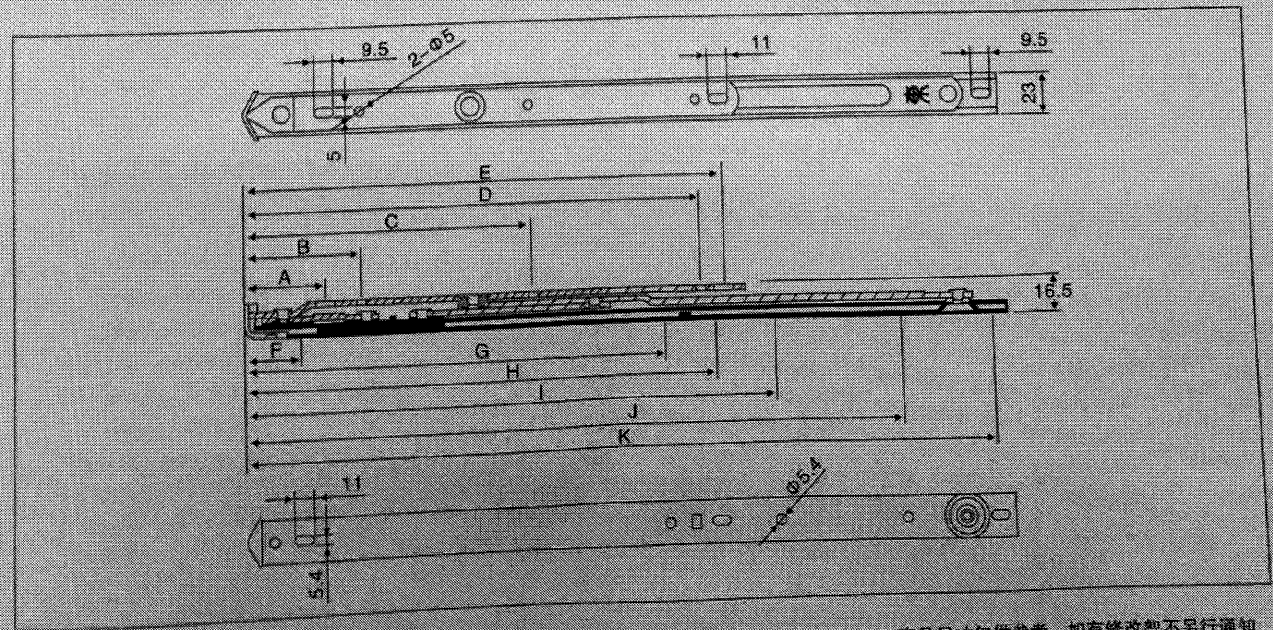

产品尺寸仅供参考，如有修改恕不另行通知

2021AA方槽顶悬窗不锈钢铰链



适用于顶悬窗

Item: ④~⑦

- 选用最优良的(304)不锈钢制造。
- 五万次严格开关测试后仍能操作正常, 确保恒久耐用。
- 打开窗户至所需角度而不会因重力而滑下, 即窗户能保持在任何角度。
- 符合香港、新加坡、中国标准。

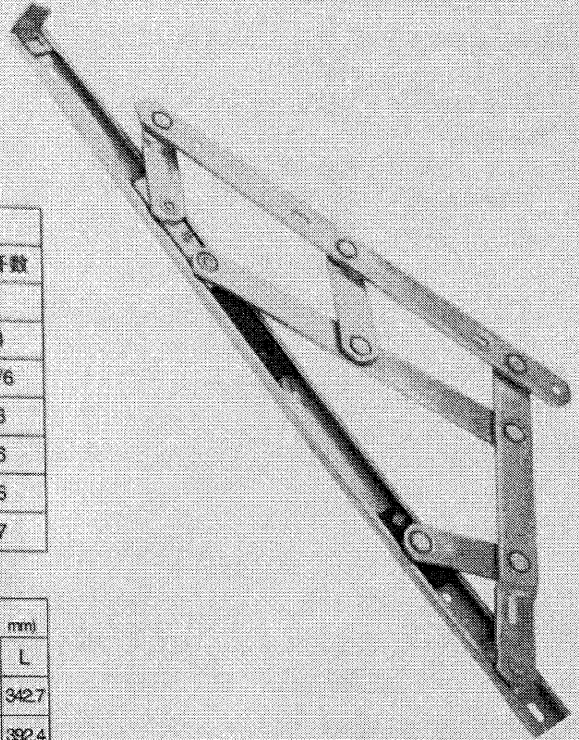

型号	窗最宽(mm)	窗最高(mm)	窗最重(kg)	开启角度	连杆数
2021-AA12°					
2021-AA14°	1300	1000	69	35°	4
2021-AA16°	1400	1200	85	20° -25°	4/6
2021-AA18°	1400	1400	100	30°	6
2021-AA20°	1500	1600	130	20°	6
2021-AA24°	1500	1800	140	15° -20°	6
2021-AA32°	1500	2200	160	22°	7

型号	A	B	C	D	E	F	G	H	I	J	K	L
2021-AA14°	37	97	156	198.5	32.2	-	-	200.3	-	255.5	-	342.7
2021-AA16°	37	97	198	240.2	32.2	183.5	203.5	233.7	-	-	333.7	392.4
2021-AA18°	37	97	224	266	32.2	-	-	208	-	266	406	450
2021-AA20°	37	97	257	298	32.2	-	19.5	216.5	242	319	460	504.7
2021-AA24°	37	97	320.5	362.5	32.2	149.5	174.2	206.5	229.5	410.5	550	594.7
2021-AA32°	37	97	216.8	455	497	33.7	264.5	334	355.5	376	-	799

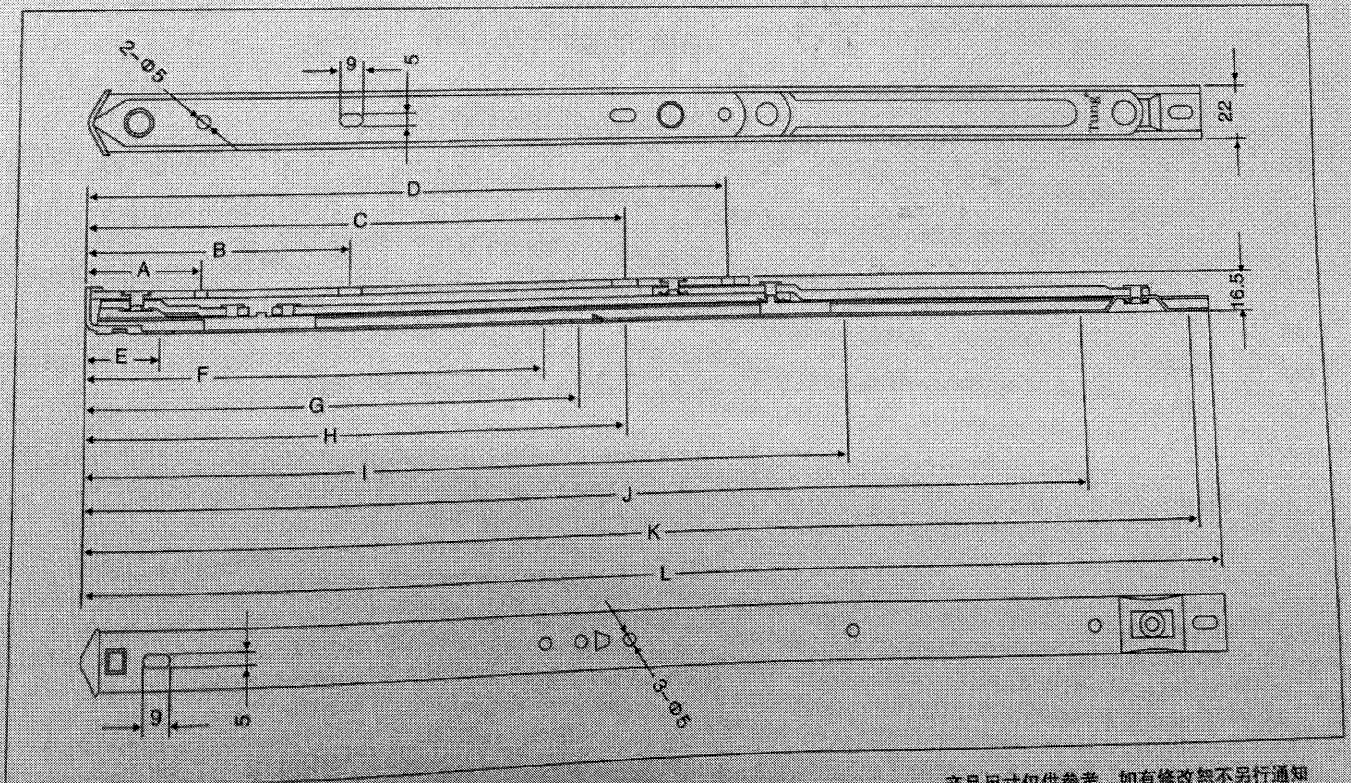

产品尺寸仅供参考, 如有修改恕不另行通知

Tung® 锁点、锁扣系列 4

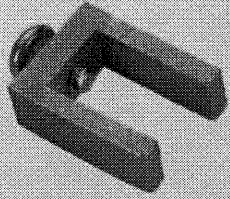

201-U (铸钢)

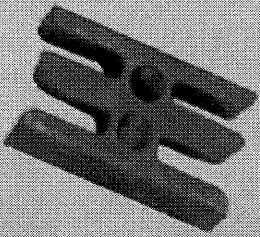
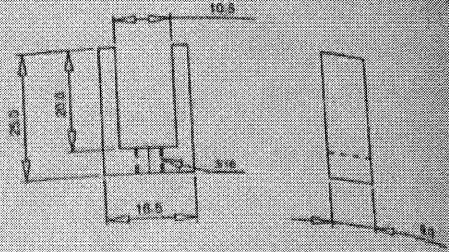

202-05

Item ⑧

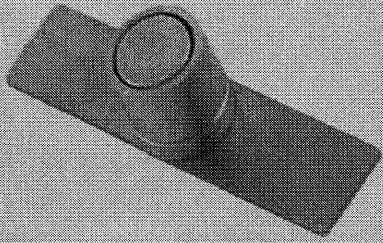
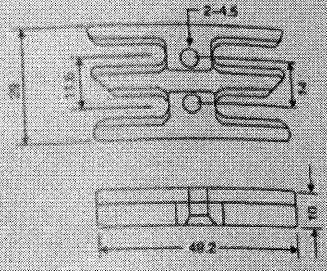

202-06 (SUS 304)

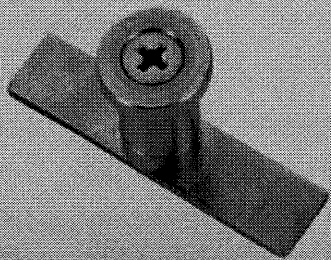
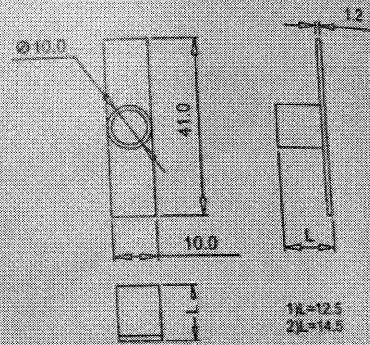

202-06D (SUS 304)

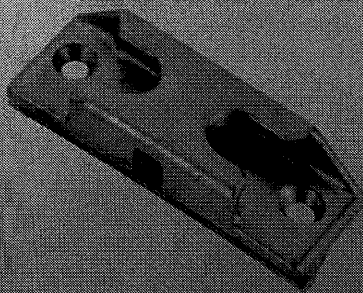
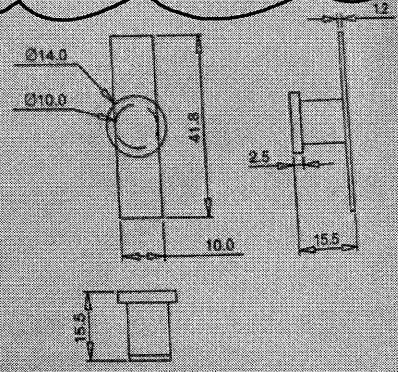

TC6624

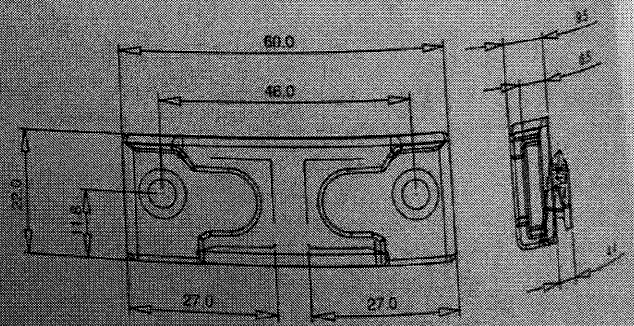

Item 9

5

锁点、锁扣系列



201-08

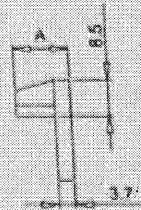
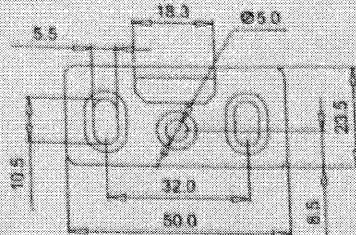
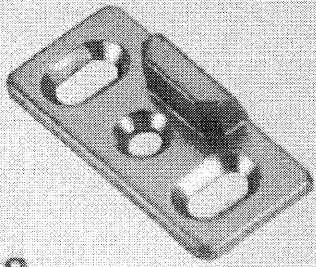

A 尺寸有 8.5mm, 10.0mm, 12.5mm

201-10

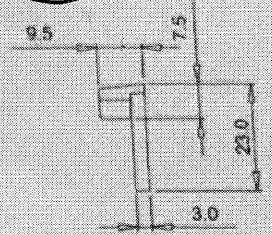
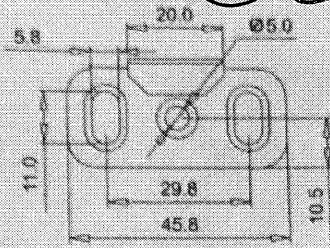
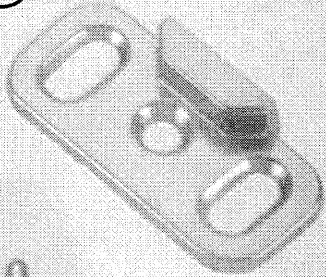

201-11

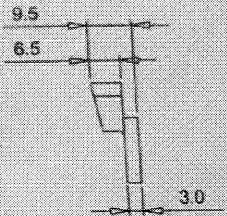
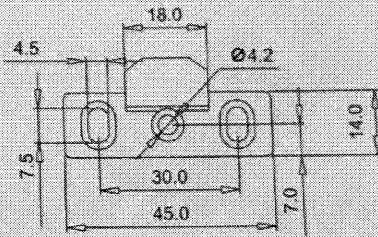
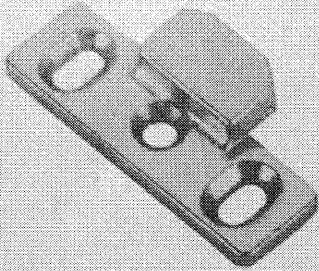

201-12 (单头)

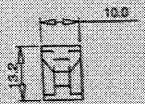
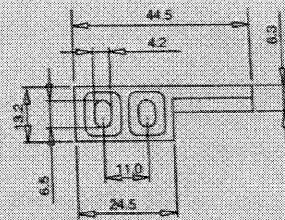

201-13 (双头)

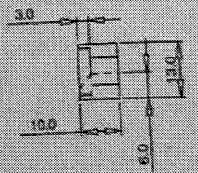
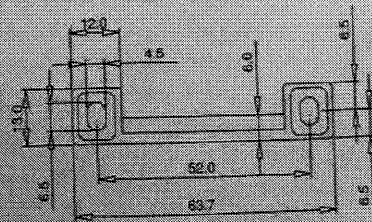
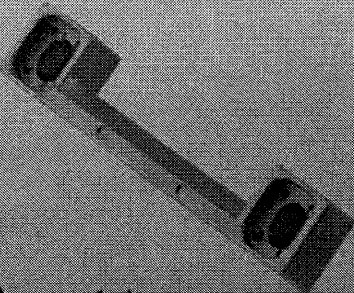

Tung[®] 转角器系列

6

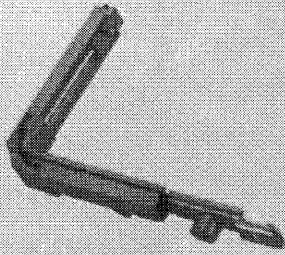

202-18 行程:40mm

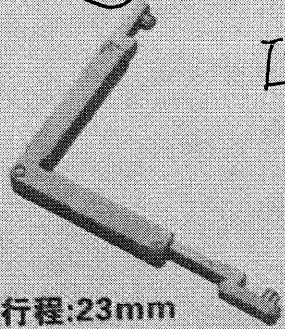
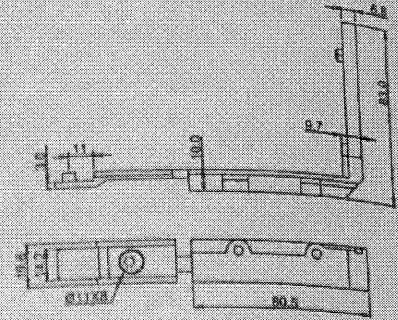

202-26 行程:23mm

Item ⑩

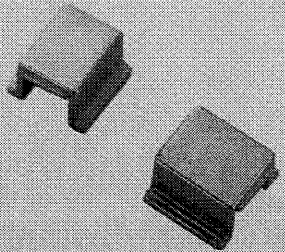
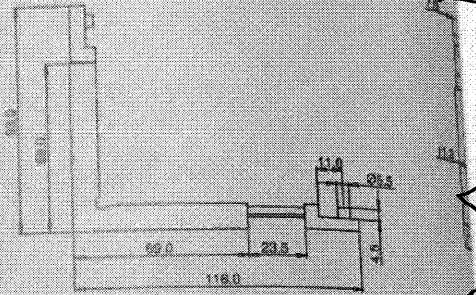

202-26A

Item ⑪

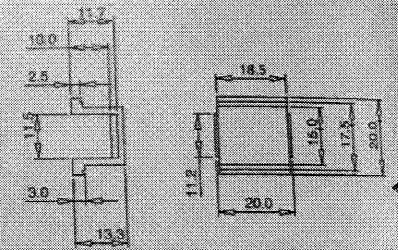

202-27 行程:28mm

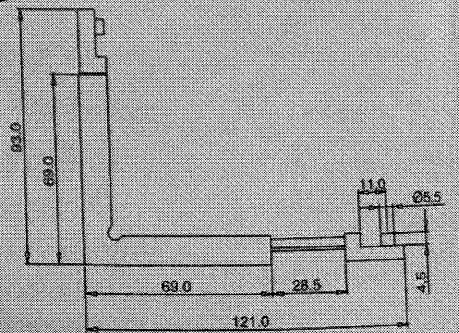

202-28 行程:25mm

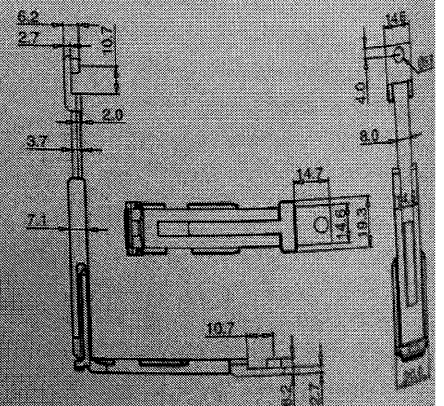

Tung® 锁点、锁扣系列

7

Item 12

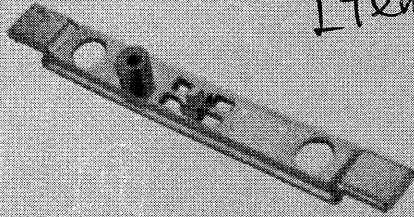

202-16A

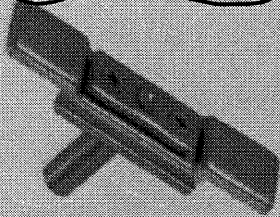
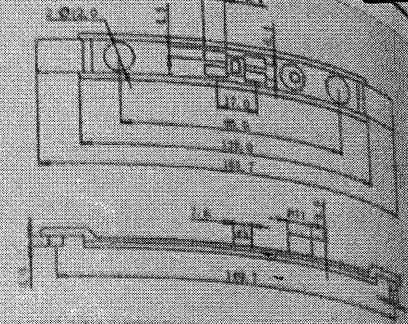

202-20 L:可根据要求长度做

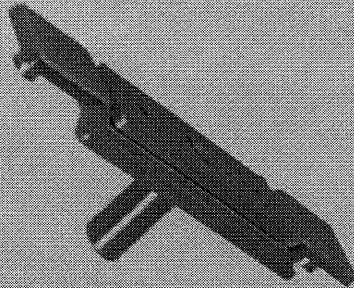
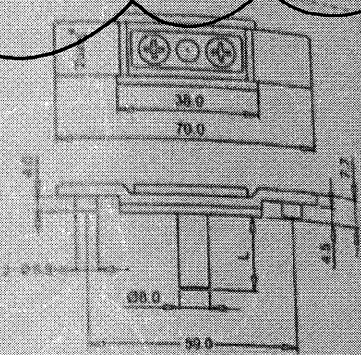

202-21 L:可根据要求长度做

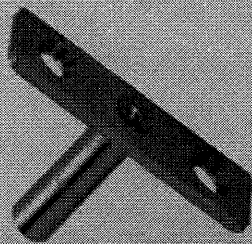
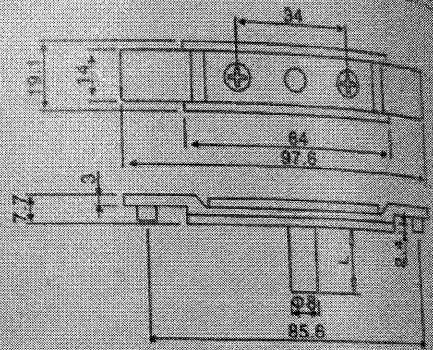

202-22 L:可根据要求长度做

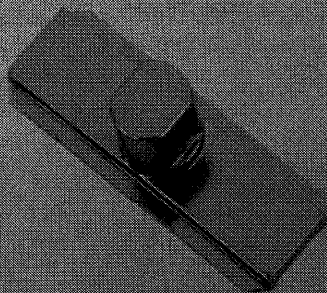
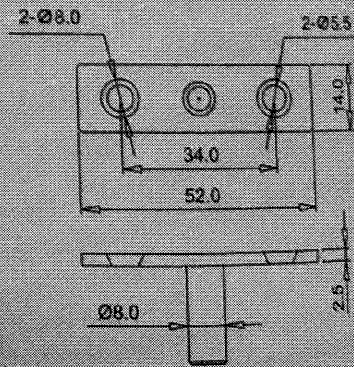

202-23

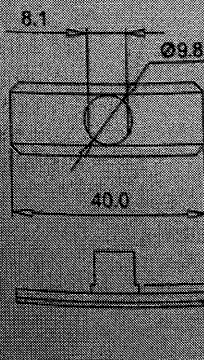

8

锁点、锁扣系列



Item 13

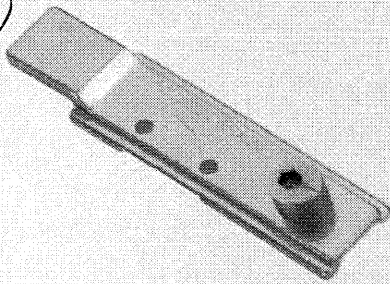

202-09

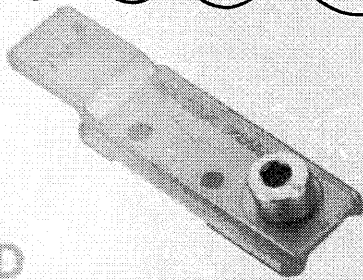
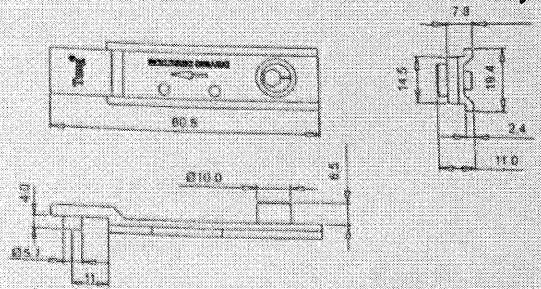

202-09D

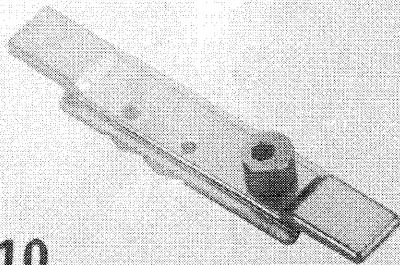
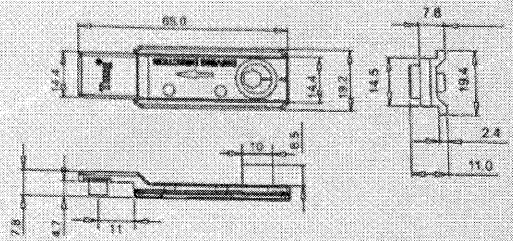

202-10

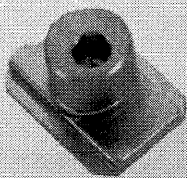
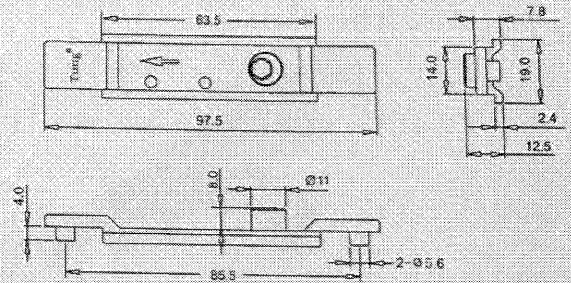

202-11

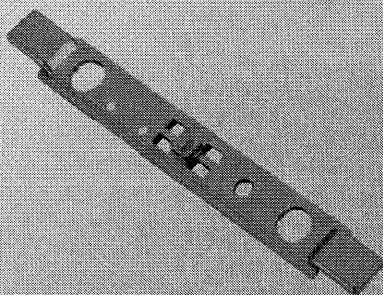
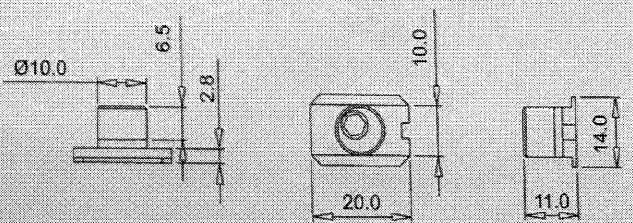

202-16

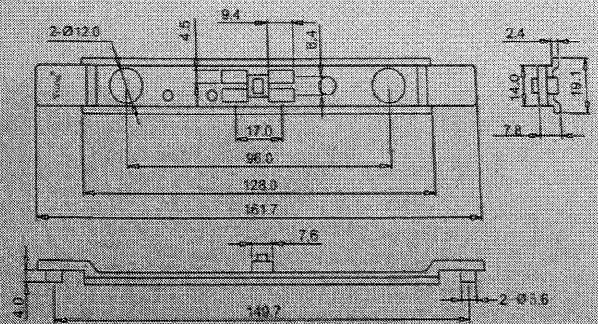

Tung® 多点锁传动盒系列

19

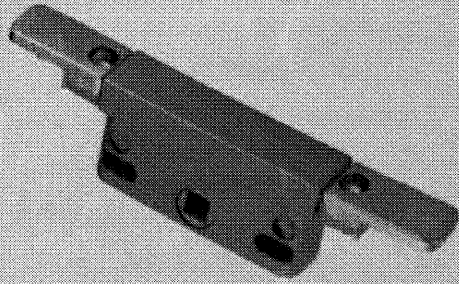

2035-A双向 行程:19mm

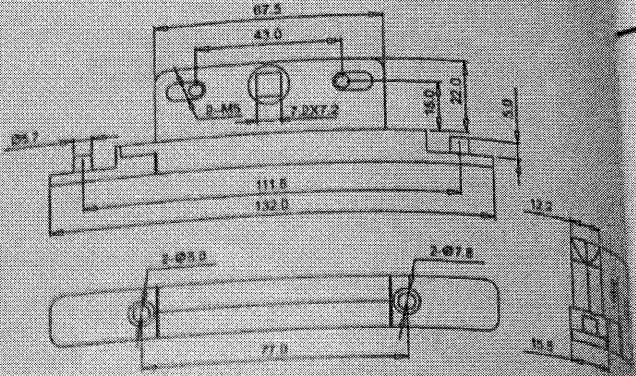

Item 14

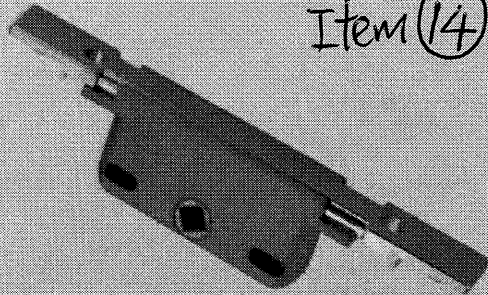

2035-B单向 行程:18mm

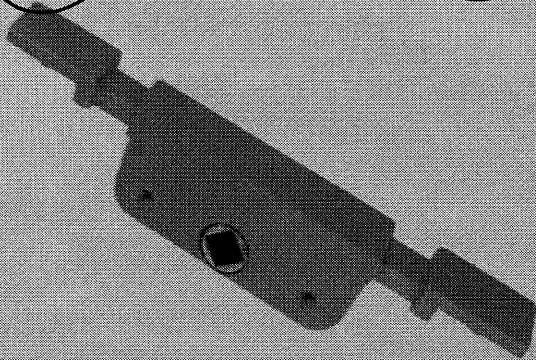
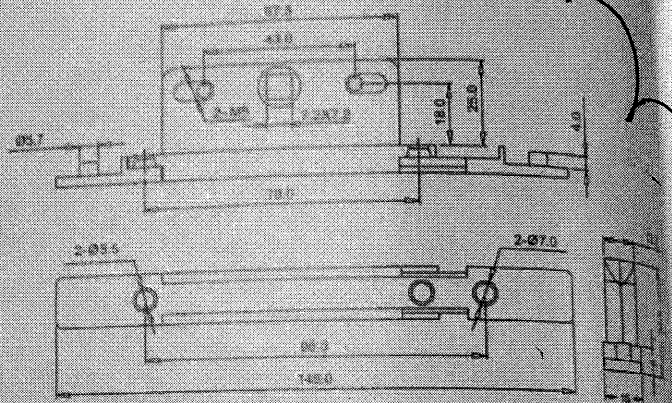

2035-C单向 行程:19mm

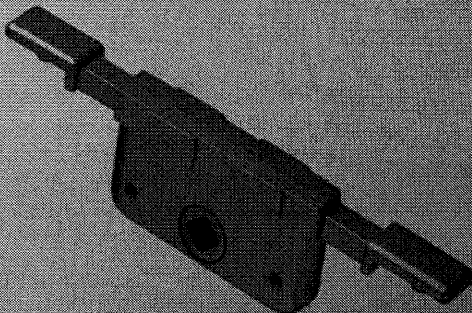
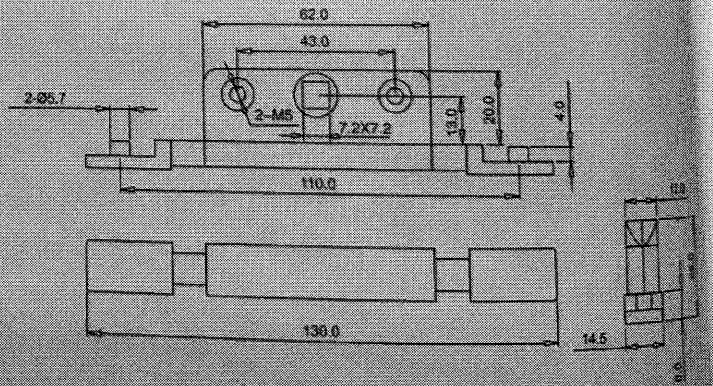

2035-D单向 行程:25mm

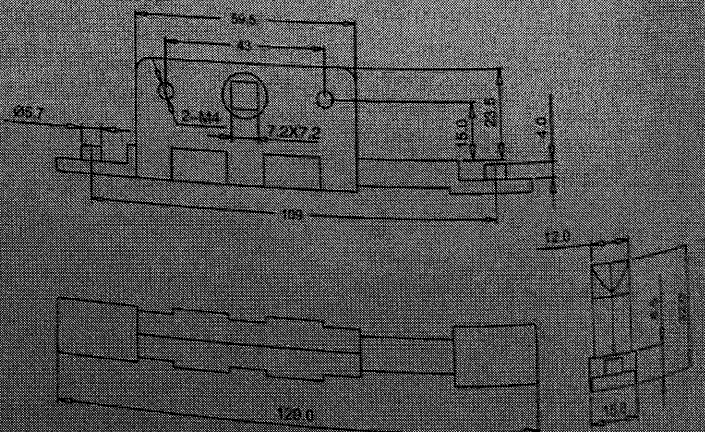

10

防撞块 (防风扣) 系列



203-03K

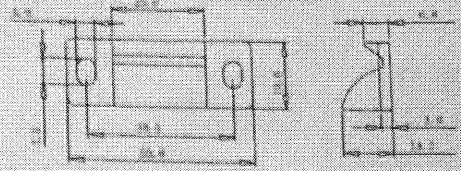
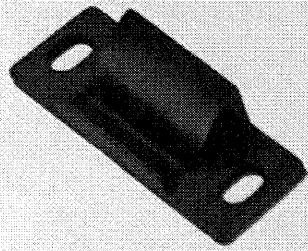

203-03S

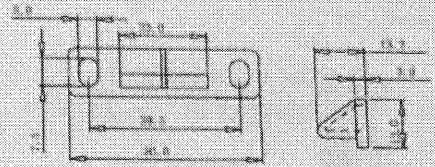
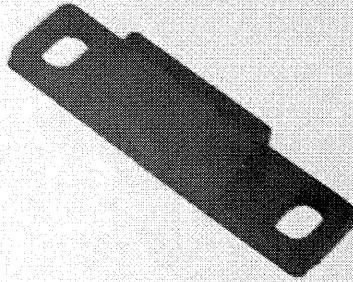

203-P

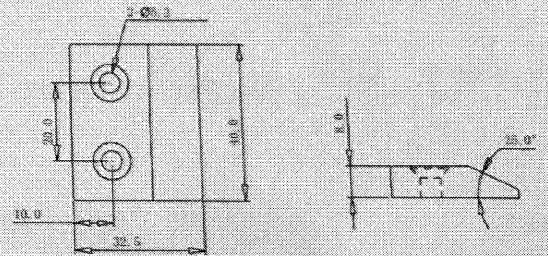
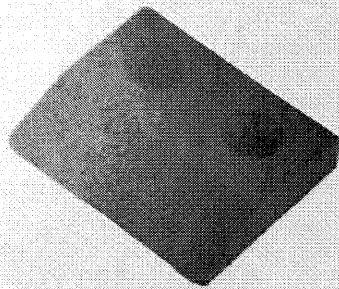

12mm 傍胶

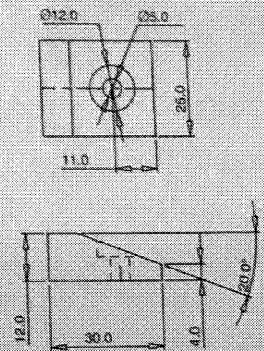
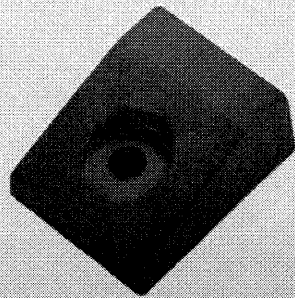

Item 15

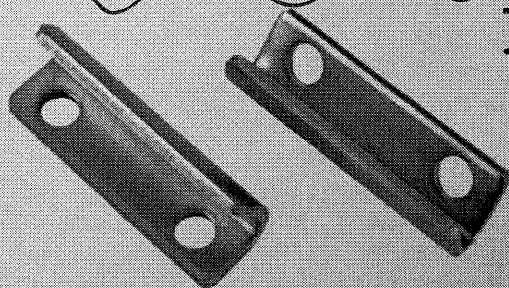

TC903扣码 A厚度尺寸有: 12mm、2mm

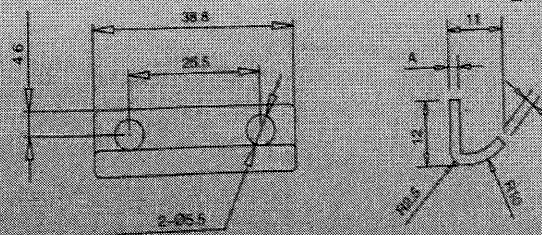

Tung[®] 平开门合页系列

11

平开门锌合金合页

Item 16
合页P

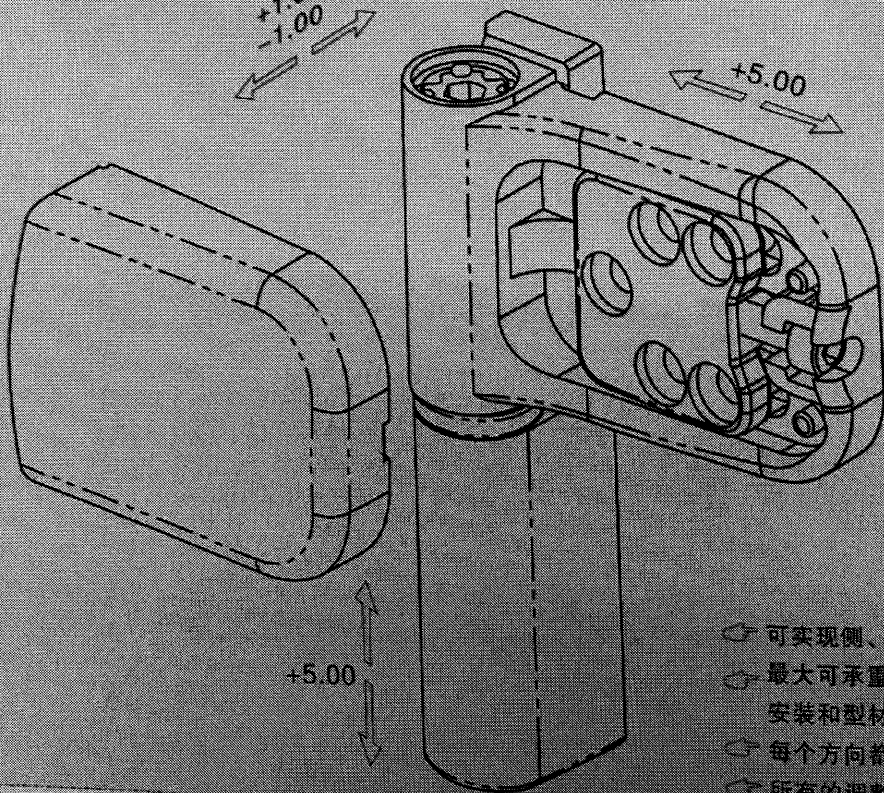
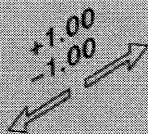
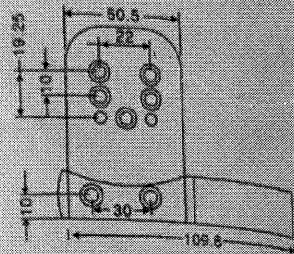
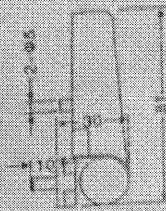
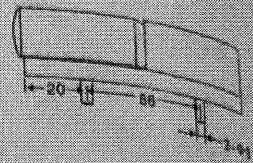
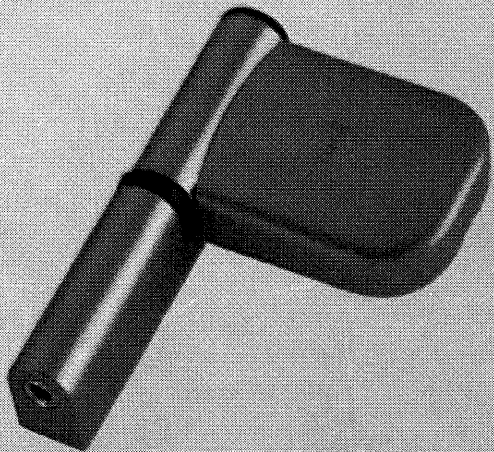

- ☞ 可实现侧、高和压力调节的三维可调合页。
- ☞ 最大可承重100kg/对，具体承重能力与合页安装和型材有关。
- ☞ 每个方向都可单独调节。
- ☞ 所有的调整方向都可以在安装好后完成。

Tung® 四方轴两点锁执手系列

12

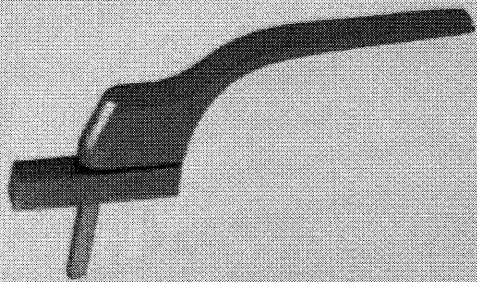

2017-D2 L: 可根据要求长度做

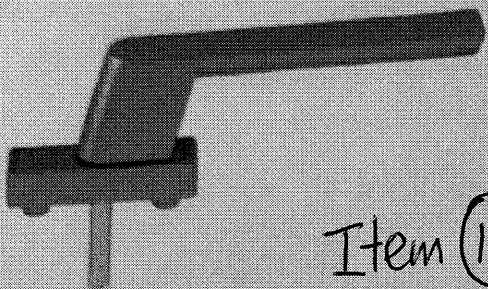
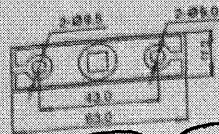
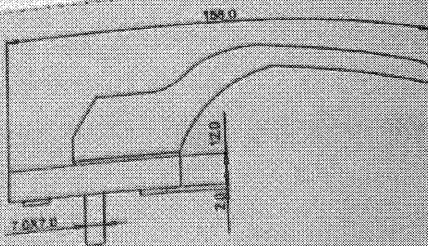

2017-D2A L: 可根据要求长度做

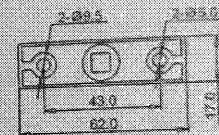
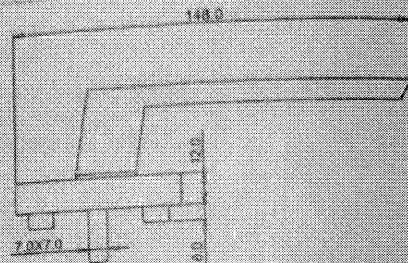

Item 17

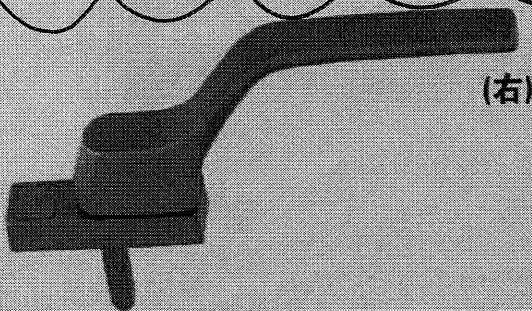

2017-D3分左右 L: 可根据要求长度做

(右)

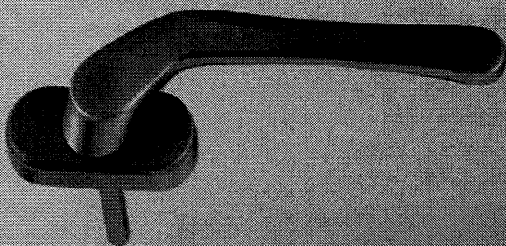
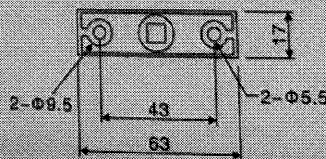
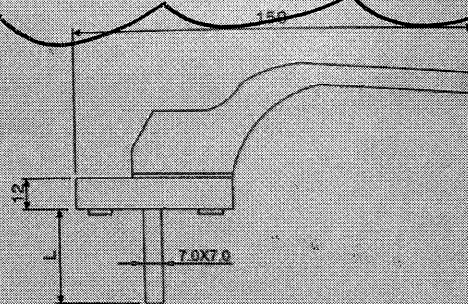

2017-D6分左右 L: 可根据要求长度做

(右)

