

工程指示 / 要求簡箋 ENGINEER INSTRUCTIONS(E.I.)

工程指示編號:	EI- 9033	修改版本:	-
	HK-0593		
工程編號:	J 853	工程名稱:	延坪道
收件人:	生統	發件人:	Joe Chan
工程項目:	樓梯位後加包柱 鋁板 (AI-534)	日期:	15/7/2025

<input type="checkbox"/> 原合約工程包	<input type="checkbox"/> 原合約工程加 / 減賬 QT-	<input type="checkbox"/> 新工程報價 QT-
---------------------------------	------------------------------------------	------------------------------------

信件批核號碼/圖紙參考編號:	批核模具圖紙編號:
客戶指示附件:	管理內部批簽署:

<input type="checkbox"/> 初步鋁料 B.M.	<input type="checkbox"/> 加工拆圖, 然後生產	<input type="checkbox"/> 尺寸表
<input type="checkbox"/> 正式鋁料 B.M.	<input type="checkbox"/> 技術上資料 / 指示	<input type="checkbox"/> 報價
<input type="checkbox"/> 配件 B.M.	<input type="checkbox"/> 樣辦或貨品說明書	<input type="checkbox"/> 分判合約
<input type="checkbox"/> 其他:		

內容: 請依附件資料, 生產鋁板, 送地盤

完成上列要求日期: 30/7/2025

國內

<input type="checkbox"/> 生產技術總監	<input type="checkbox"/> 連附件	<input type="checkbox"/> 技術部	<input type="checkbox"/> 連附件	<input type="checkbox"/> 生產部	<input type="checkbox"/> 連附件
<input type="checkbox"/> 採購部	<input type="checkbox"/> 連附件	<input checked="" type="checkbox"/> 生產統籌部	<input checked="" type="checkbox"/> 連附件	<input type="checkbox"/> 報關組	<input type="checkbox"/> 連附件
<input type="checkbox"/> 質檢部	<input type="checkbox"/> 連附件	<input type="checkbox"/> 會計部	<input type="checkbox"/> 連附件	<input type="checkbox"/> 機械設計部	<input type="checkbox"/> 連附件
<input type="checkbox"/> 香港辦	<input type="checkbox"/> 連附件	<input type="checkbox"/> 其他:			

香港

<input type="checkbox"/> 行政部	<input type="checkbox"/> 連附件	<input type="checkbox"/> 會計部	<input type="checkbox"/> 連附件	<input type="checkbox"/> 統籌部	<input type="checkbox"/> 連附件	<input type="checkbox"/> 工程部	<input type="checkbox"/> 連附件
<input type="checkbox"/> 採購部	<input type="checkbox"/> 連附件	<input type="checkbox"/> QS部	<input type="checkbox"/> 連附件	<input checked="" type="checkbox"/> 地盤管理	<input checked="" type="checkbox"/> 連附件	<input type="checkbox"/> 維修部	<input type="checkbox"/> 連附件

*發件人簽署:		*組別成員批核簽署:	
傳遞編號:	HK 0593 / 25	項目經理簽署:	

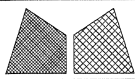

美特鋁質有限公司  
MIDI Aluminium Fabricator Ltd.

工程号	J853	制图	J.L.	19/03/24	物料号	J853-SC-01			
地盘	香港延坪路	复核	-	-	图号	J853-SC-01			
版本		名称	铝板加工	批准	-	数量	31		
日期		材料	3mm 厚铝板 (3003 H14)	单件面积(m <sup>2</sup> )	1.75	长度	1600	宽度	1096.5

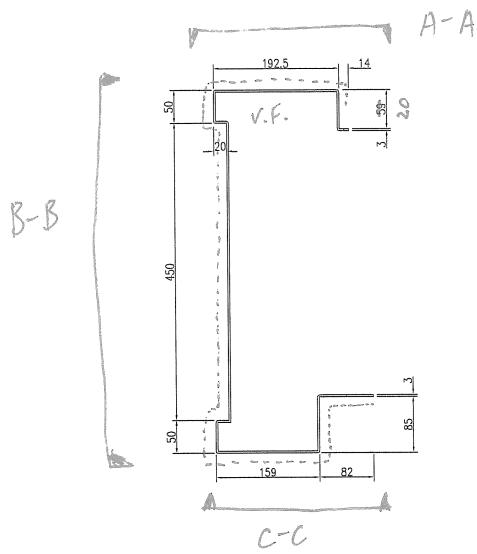

3mm 铝板  
31 件

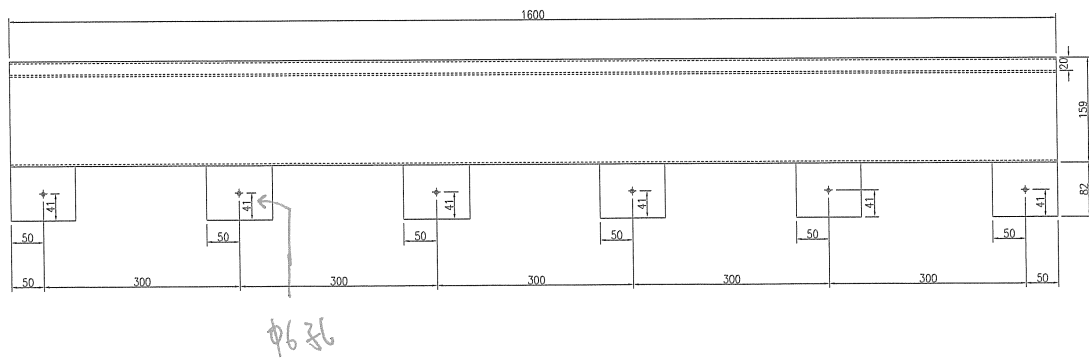
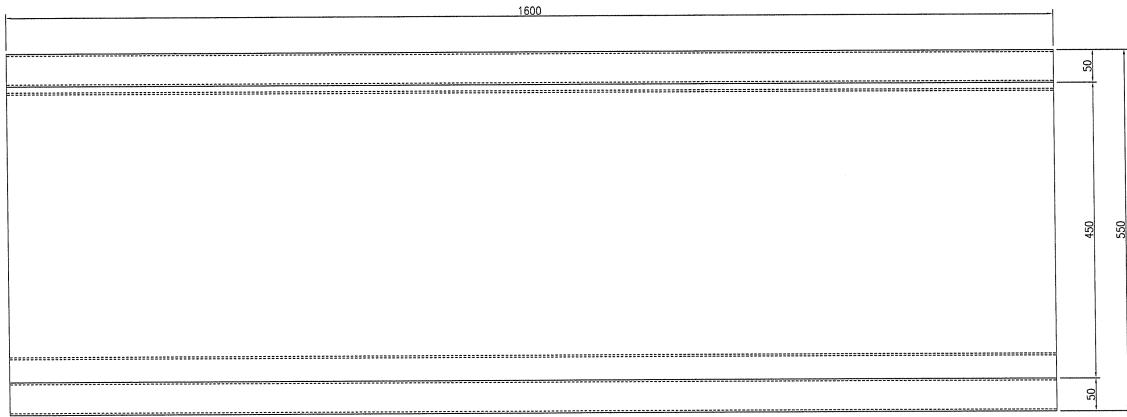
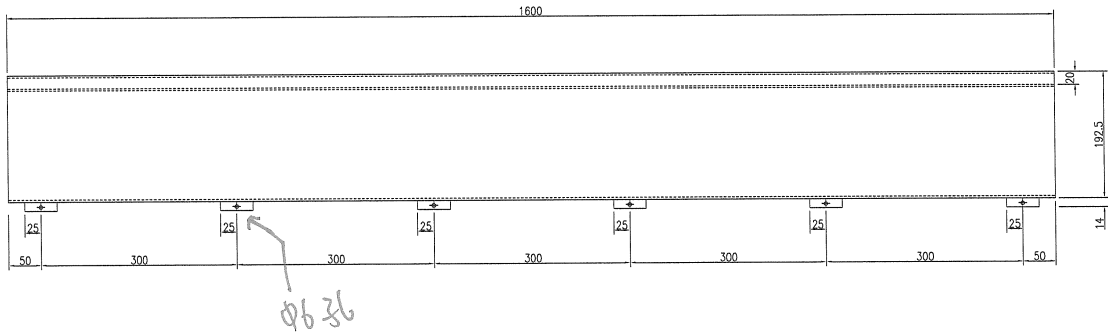
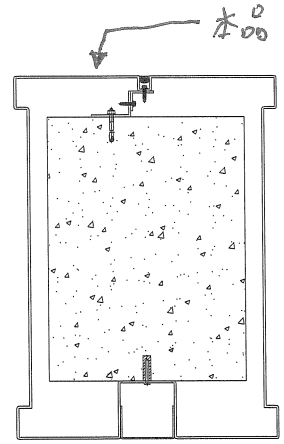

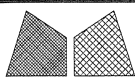

美特鋁質有限公司  
MIDI Aluminium Fabricator Ltd.

工程号	J853	制图	J.L.	19/03/24	物料号	J853-SC-02	
地盘	香港延坪路	复核	-	-	图号	J853-SC-02	
名称	铝板加工	批准	-	-	数量	31	
材料	3mm 厚铝板 (3003 H14)	单件面积(m <sup>2</sup> )	1.75	长度	1600	宽度	1096.5

版本		采用	工厂	地盘	√
日期		颜色	EC-DG-D334232-ZD1		

3 mm 铝板  
31 件

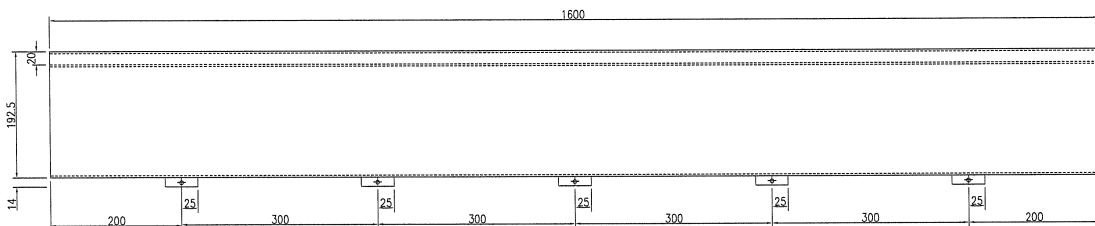
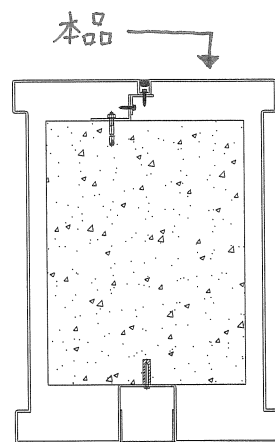
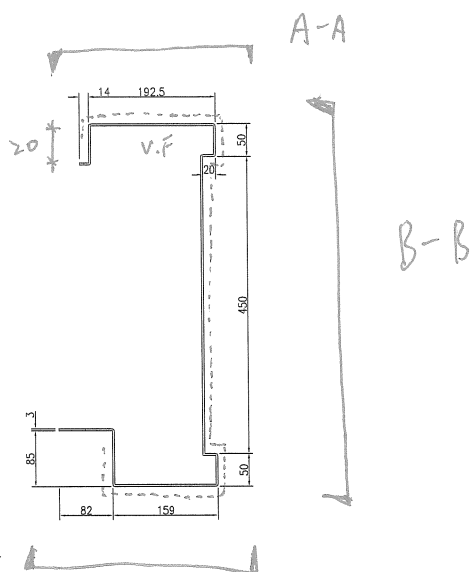

A-A

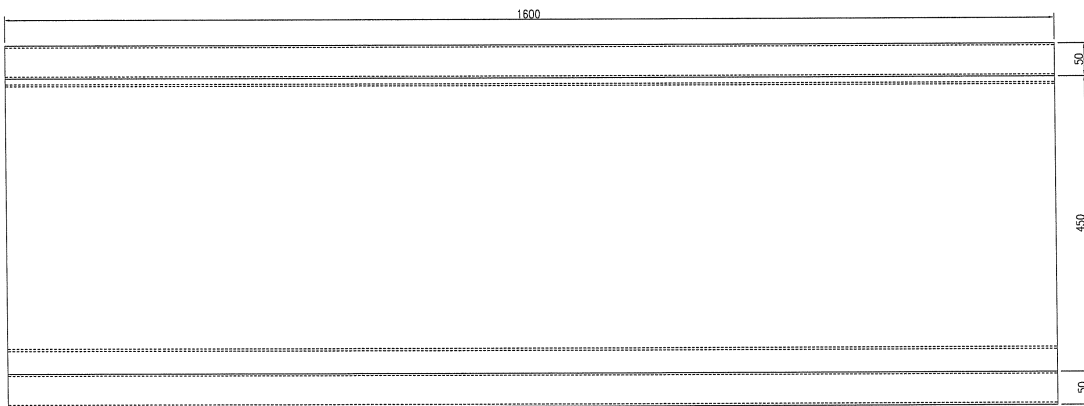

B-B

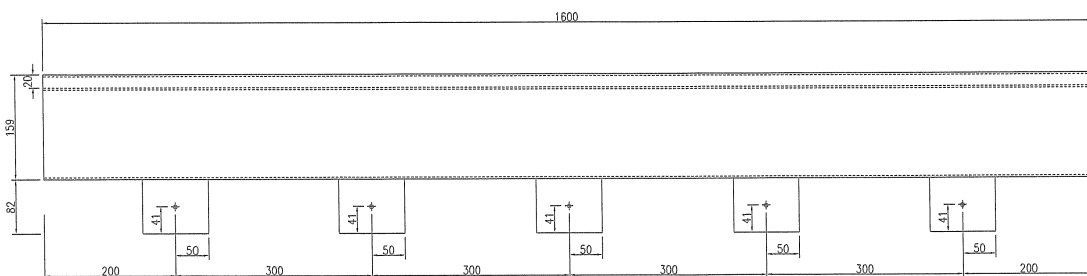

C-C

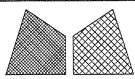

美特鋁質有限公司  
MIDI Aluminium Fabricator Ltd.

工程号	J853	制图	J.L.	19/03/24	物料号	J853-SC-03	
地盘	香港延坪路	复核	-	-	图号	J853-SC-03	
版本		名称	铝板加工1	批准	-	数量	10
日期		颜色	EC-DG-D334232-ZD1	材料	2mm 厚铝板 (3003 H14)	单件面积(m <sup>2</sup> )	0.288
		采用	工厂	地盘	√	长度	1600
						宽度	180

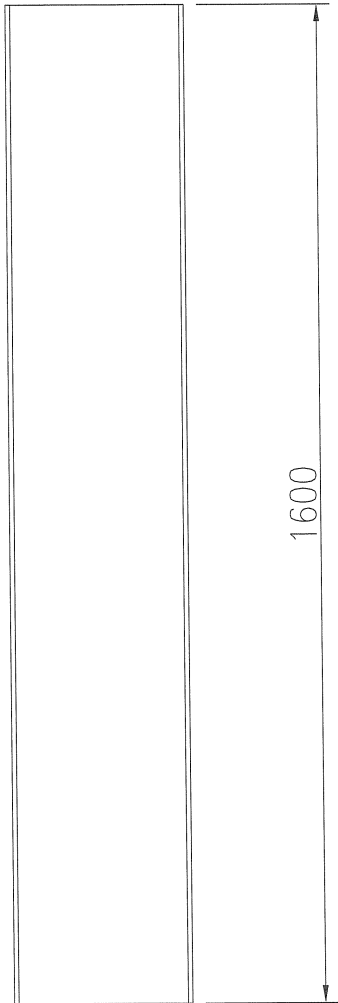
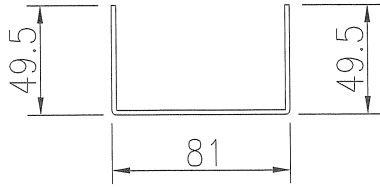

2mm 铝板  
10件

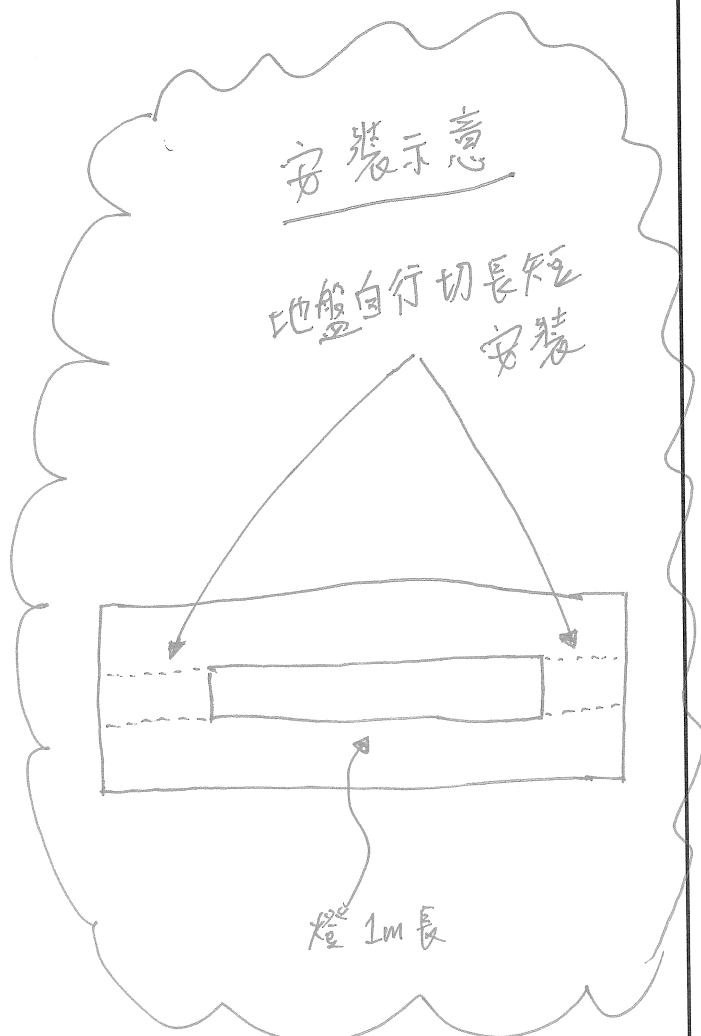
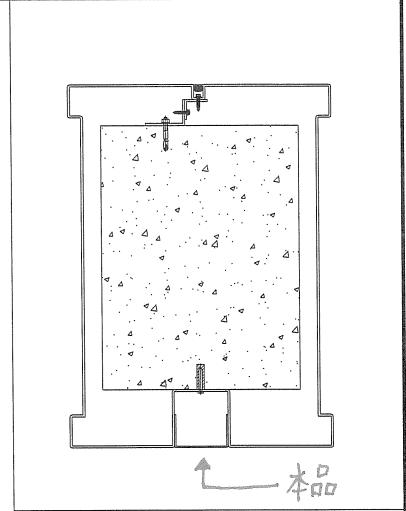

32 件

3mm 鋁摺角  
M2LL

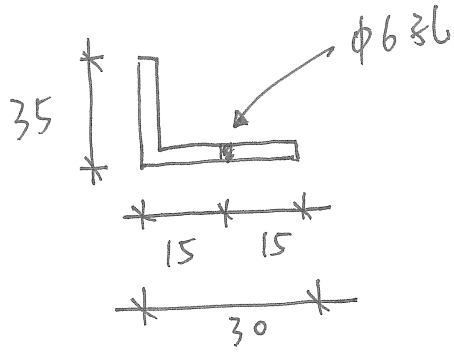

物料編號: JR53-SC-04

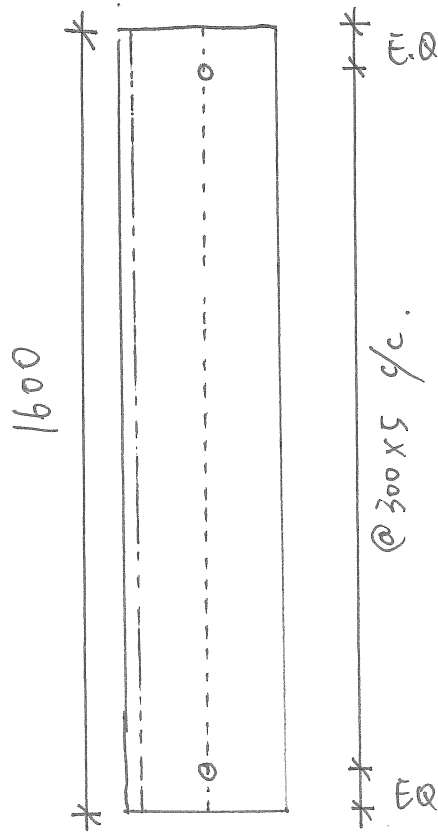

32件

3mm 鋸齒角  
MILL

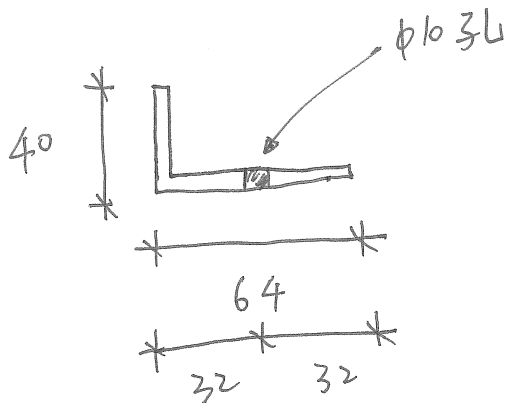

物料編號: JRS-SC-05

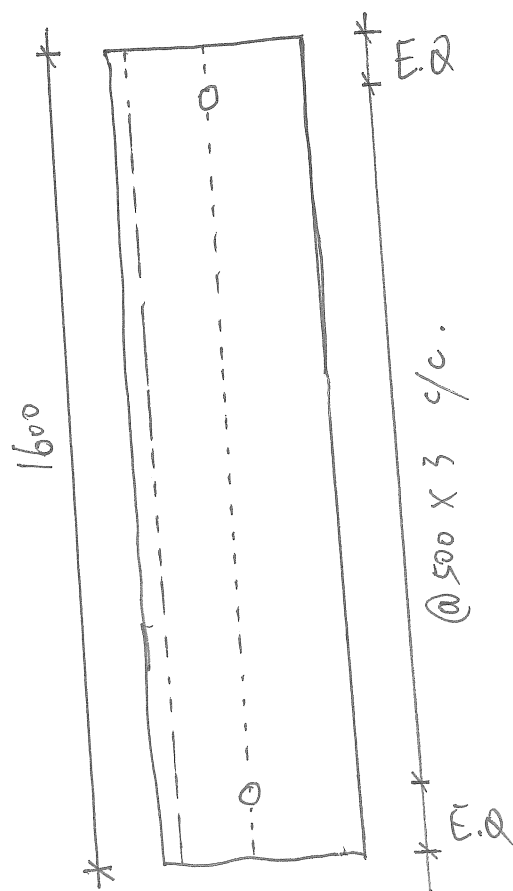



**LEGEND:**

- R.C. THE BEAM ALIGNMENT WITH LIGHTING
- METAL SUPPORT THE BEAM ALIGNMENT WITH LIGHTING
- R.C. THE BEAM ALIGNMENT WITHOUT LIGHTING
- METAL SUPPORT THE BEAM ALIGNMENT WITHOUT LIGHTING

按位查圖

<p><b>E.O. REF. :</b></p>	<p><b>CLIENT :</b></p> <p>SITMAO GROUP HOLDINGS LIMITED</p>	<p><b>ARCHITECT :</b></p> <p>YONG THING &amp; PARTNERS LIMITED ARCHITECTS &amp; ENGINEERS</p>	<p><b>MAIN CONTRACTOR :</b></p> <p>HP HING CONSTRUCTION CO LTD</p>	<p><b>STRUCTURAL ENGINEER :</b></p> <p>ICMA C M WONG &amp; ASSOCIATES LTD</p>	<p><b>FAÇADE CONSULTANT :</b></p> <p>WEINHARDT</p>
<p><b>NOTES:</b></p> <ol style="list-style-type: none"> <li>1. ALL DIMENSIONS ARE IN MM.</li> <li>2. ALL DIMENSIONS TO BE CHECKED FROM OUTSIDE.</li> <li>3. ALL DIMENSIONS TO BE CHECKED ON SITE BEFORE FABRICATION.</li> </ol> <p><b>LEGEND:</b></p> <ul style="list-style-type: none"> <li>(A) --- DETAIL MARK NO.</li> <li>(KEY) --- REFER SHEET NO.</li> <li>1. F.F.L. --- FINISHED FLOOR LEVEL.</li> <li>2. S.F.L. --- STRUCTURAL FLOOR LEVEL.</li> <li>3. (R) --- REVERSED DETAIL.</li> </ul>					
<p><b>TITLE :</b></p> <p>LOCATION PLAN OF STAIRCASE THE BEAM CLADDING</p>					
<p><b>PROJECT :</b></p> <p>PROPOSED RESIDENTIAL DEVELOPMENT AT N.K.I.L. 6542 YIN PING ROAD KOWLOON</p>					
<p><b>JOB NO. :</b></p> <p>J-853</p>					
<p><b>DATE :</b></p> <p>28-Aug-24</p>					
<p><b>SCALE :</b></p> <p>1:250 (A3)</p>					
<p><b>DRAWN BY :</b></p> <p>LHR</p>					
<p><b>CHECKED BY :</b></p> <p>[Signature]</p>					
<p><b>DATE :</b></p> <p>28-Aug-24</p>					
<p><b>SCALE :</b></p> <p>1:250 (A3)</p>					
<p><b>DATE :</b></p> <p>28-Aug-24</p>					
<p><b>SCALE :</b></p> <p>1:250 (A3)</p>					
<p><b>DATE :</b></p> <p>28-Aug-24</p>					
<p><b>SCALE :</b></p> <p>1:250 (A3)</p>					

**YONG THING & PARTNERS LIMITED**  
ARCHITECTS & ENGINEERS

Unit 6-8, Sanyong Industrial Centre, Kowloon  
610 Chin Kwo Ling Road, Kowloon  
Tel: 23498211-4 Fax: (852) 27277665  
ONG NO. : 9853-SO-PW-2001

**ICMA**  
C M WONG & ASSOCIATES LTD

**HP HING CONSTRUCTION CO LTD**

**WEINHARDT**

**SITMAO GROUP HOLDINGS LIMITED**

**YONG THING & PARTNERS LIMITED**

**HP HING CONSTRUCTION CO LTD**

**ICMA**

**WEINHARDT**

**SITMAO GROUP HOLDINGS LIMITED**

**YONG THING & PARTNERS LIMITED**

**HP HING CONSTRUCTION CO LTD**

**ICMA**