

工程指示 / 要求簡箋 ENGINEER INSTRUCTIONS(E.I.)

工程指示編號:	EI- 8145	修改版本:	-
	HK-1439		
工程編號:	J 853	工程名稱:	延坪道
收件人:	生統	發件人:	Joe Chan
工程項目:	J853 各項目補鋁料.	日期:	5/8/2024

<input type="checkbox"/> 原合約工程包	<input type="checkbox"/> 原合約工程加 / 減賬 QT-	<input type="checkbox"/> 新工程報價 QT-
---------------------------------	--	------------------------------------

信件批核號碼/圖紙參考編號:	批核模具圖紙編號:
客戶指示附件:	管理內部批簽署:

<input type="checkbox"/> 初步鋁料 B.M.	<input type="checkbox"/> 加工拆圖, 然後生產	<input type="checkbox"/> 尺寸表
<input type="checkbox"/> 正式鋁料 B.M.	<input type="checkbox"/> 技術上資料/指示	<input type="checkbox"/> 報價
<input type="checkbox"/> 配件 B.M.	<input type="checkbox"/> 樣辦或貨品說明書	<input type="checkbox"/> 分判合約
<input type="checkbox"/> 其他:		

內容: 請依附件資料, 訂購鋁料回廠.

完成上列要求日期: 25/8/2024. ASAP.

國內

<input type="checkbox"/> 生產技術總監	<input type="checkbox"/> 連附件	<input type="checkbox"/> 技術部	<input type="checkbox"/> 連附件	<input type="checkbox"/> 生產部	<input type="checkbox"/> 連附件
<input type="checkbox"/> 採購部	<input type="checkbox"/> 連附件	<input checked="" type="checkbox"/> 生產統籌部	<input checked="" type="checkbox"/> 連附件	<input type="checkbox"/> 報關組	<input type="checkbox"/> 連附件
<input type="checkbox"/> 質檢部	<input type="checkbox"/> 連附件	<input type="checkbox"/> 會計部	<input type="checkbox"/> 連附件	<input type="checkbox"/> 機械設計部	<input type="checkbox"/> 連附件
<input type="checkbox"/> 香港辦	<input type="checkbox"/> 連附件	<input type="checkbox"/> 其他:			

香港

<input type="checkbox"/> 行政部	<input type="checkbox"/> 連附件	<input type="checkbox"/> 會計部	<input type="checkbox"/> 連附件	<input type="checkbox"/> 統籌部	<input type="checkbox"/> 連附件	<input type="checkbox"/> 工程部	<input type="checkbox"/> 連附件
<input type="checkbox"/> 採購部	<input type="checkbox"/> 連附件	<input type="checkbox"/> QS部	<input type="checkbox"/> 連附件	<input type="checkbox"/> 地盤管理	<input type="checkbox"/> 連附件	<input type="checkbox"/> 維修部	<input type="checkbox"/> 連附件

*發件人簽署:		*組別成員批核簽署:	
傳遞編號:	HK1439/24	項目經理簽署:	

J-853柵欄鋁料模圖

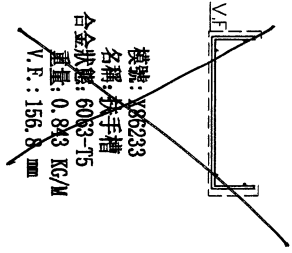

模號: X86233
 名稱: 扶手槽
 合金狀態: 6063-T5
 重量: 0.843 KG/M
 V.F.: 156.8 mm

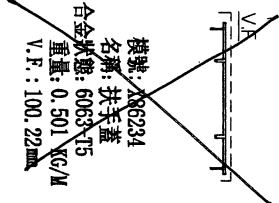

模號: X86234
 名稱: 扶手蓋
 合金狀態: 6063-T5
 重量: 0.501 KG/M
 V.F.: 100.22mm

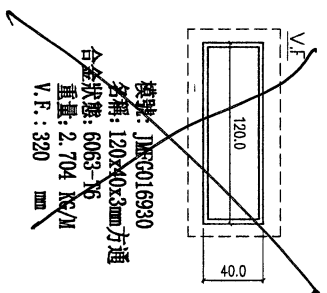

模號: JMRG016930
 名稱: 120x40x3mm方通
 合金狀態: 6063-T6
 重量: 2.704 KG/M
 V.F.: 320 mm

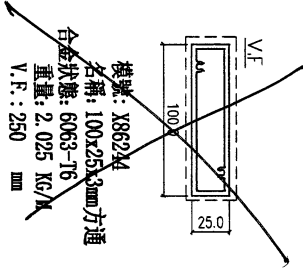

模號: X86234
 名稱: 100x25x3mm方通
 合金狀態: 6063-T6
 重量: 2.025 KG/M
 V.F.: 250 mm

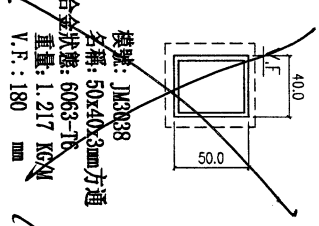

模號: JM3038
 名稱: 50x40x3mm方通
 合金狀態: 6063-T6
 重量: 1.217 KG/M
 V.F.: 180 mm

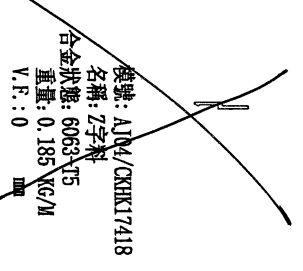

模號: AJM/CXHK17418
 名稱: Z字料
 合金狀態: 6063-T5
 重量: 0.185 KG/M
 V.F.: 0 mm

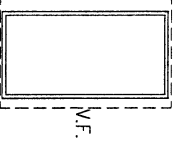

模號: JMRG0048
 名稱: 109.3x56.8x2.2mm鋁通
 合金狀態: 6063-T6
 重量: 2.036 KG/M
 V.F.: 332.2 mm

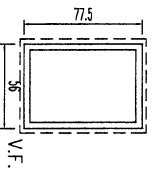

模號: JMRG018040
 名稱: 77.5x56x4mm鋁通
 合金狀態: 6063-T6
 重量: 2.939 KG/M
 V.F.: 267 mm

更改号	改图日期	说明	签名	更新日期

If client stops ordering this profile for more than two years, JMA will have the right to scrap this mould. 如果客户2年时间停止订料, 签署有效报废模具注: 此图如有改动, 请勿签名确认!

型号: CKHK17278
SECTION NO.

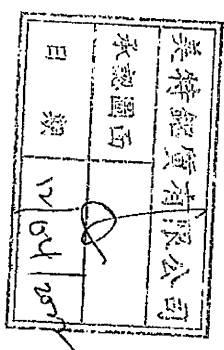
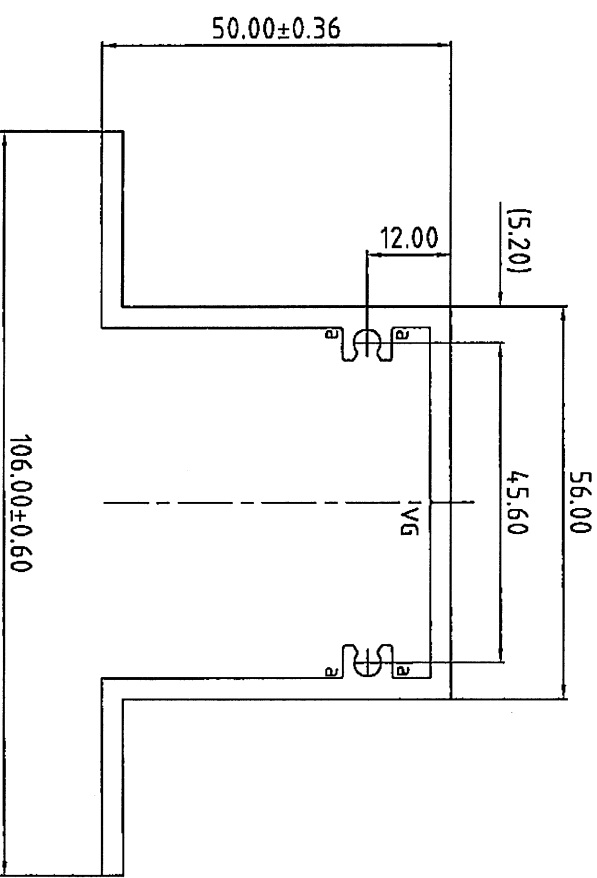
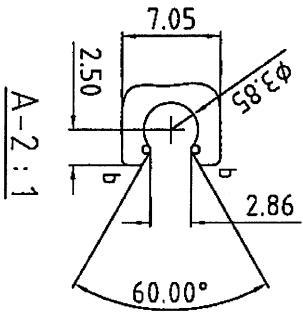

合金状态: 6063-T6
ALLOY

表面处理: 坯料
Surface Treatment: Mill Finish
氟碳/喷涂周长为(B): mm
PVDF/Coating Perimeter:

*表示重要装配尺寸, 以实配为准
** Indicates Critical Dimensions, Actual assembly prevail

— · — · — 表示装饰面
— · — · — Exposed Surface
所有尺寸都以毫米为标准
Unit of Measure: mm

检查标准按: BS EN 755-9 高精度
Test Standard: BS EN 755-9 高精度

合金状态 ALLOY	6063-T6	计量方式 Weighing method	理论 Nominal value
比 SCALE	1 : 1	面积 AREA (mm ²)	637.14
需求号 REQ. NO.	EQ358018	外周长 OUT PERIM. (mm)	438.50
外接圆 OUTRAD. NO.	φ107	线密度 EST. WT. (kg/m)	1.727

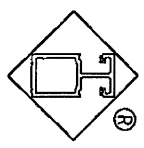

Guangdong JMA Aluminium
Profile Factory (Group) Co., Ltd.

设计 DESIGN	董锦荣	2022.04.07	型材类型 ALU. TYPE	幕墙料
绘图 DRAWING	彭伟东	2022.04.07	型材名称 ALU. NAME	
审核 AUDITING			客户名称 CLIENT NAME	美特
批准 APPROVED			客户编号 CLIENT NO.	X86271

a=R0.40
b=R0.50
VG=0.35X90° DP
未注圆角为: R0.30
Unspec. Corners
未注实体公称壁厚: 3.00±0.25
Unspec. Solid Wall Thickness
未注空腔公称壁厚:
Unspec. Hollow Wall Thickness
所有图中FR表示满圆
All FR Denote Round.