



工程指示 / 要求簡箋 ENGINEER INSTRUCTIONS(E.I.)

工程指示編號:	EI- 5975	修改版本:	-
	HK-		
工程編號:	J 852	工程名稱:	亞皆老街中電
收件人:	Maggie	發件人:	Paul Wong
工程項目:	T3 地盤用欄河玻璃 執修用	日期:	06/04/2023

<input type="checkbox"/> 原合約工程包	<input type="checkbox"/> 原合約工程加 / 減脹 QT-	<input type="checkbox"/> 新工程報價 QT-
---------------------------------	--	------------------------------------

信件批核號碼/圖紙參考編號:	批核模具圖紙編號:
客戶指示附件:	管理內部批簽署:

<input type="checkbox"/> 初步鋁料 B.M.	<input type="checkbox"/> 加工拆圖, 然後生產	<input type="checkbox"/> 尺寸表
<input type="checkbox"/> 正式鋁料 B.M.	<input type="checkbox"/> 技術上資料/指示	<input type="checkbox"/> 報價
<input type="checkbox"/> 配件 B.M.	<input type="checkbox"/> 樣辦或貨品說明書	<input type="checkbox"/> 分判合約
<input type="checkbox"/> 其他:		



內容:	請按玻璃BM訂購欄河玻璃送地盤安裝 執修換玻璃用  謝謝
完成上列要求日期:	14/04/2023

國內

<input type="checkbox"/> 生產技術總監	<input type="checkbox"/> 連附件	<input type="checkbox"/> 技術部	<input type="checkbox"/> 連附件	<input type="checkbox"/> 生產部	<input type="checkbox"/> 連附件
<input type="checkbox"/> 採購部	<input type="checkbox"/> 連附件	<input type="checkbox"/> 生產統籌部	<input type="checkbox"/> 連附件	<input type="checkbox"/> 報關組	<input type="checkbox"/> 連附件
<input type="checkbox"/> 質檢部	<input type="checkbox"/> 連附件	<input type="checkbox"/> 會計部	<input type="checkbox"/> 連附件	<input type="checkbox"/> 機械設計部	<input type="checkbox"/> 連附件
<input type="checkbox"/> 其他:					

香港

<input type="checkbox"/> 行政部	<input type="checkbox"/> 連附件	<input type="checkbox"/> 會計部	<input type="checkbox"/> 連附件	<input type="checkbox"/> 統籌部	<input type="checkbox"/> 連附件	<input type="checkbox"/> 工程部	<input type="checkbox"/> 連附件
<input checked="" type="checkbox"/> 採購部	<input checked="" type="checkbox"/> 連附件	<input checked="" type="checkbox"/> QS部	<input checked="" type="checkbox"/> 連附件	<input type="checkbox"/> 地盤管理	<input type="checkbox"/> 連附件	<input checked="" type="checkbox"/> 維修部	<input checked="" type="checkbox"/> 連附件

*發件人簽署:	*組別成員批核簽署: 
傳遞編號:	項目經理簽署: 







美特鋁質 有限公司  
MIDI Aluminium Fabricator Ltd.

類別		物料號	
制圖	Ivan	2020-09-04	圖號 GL03-01~10
修改		數量	—
日期		位置	佛沙窗用

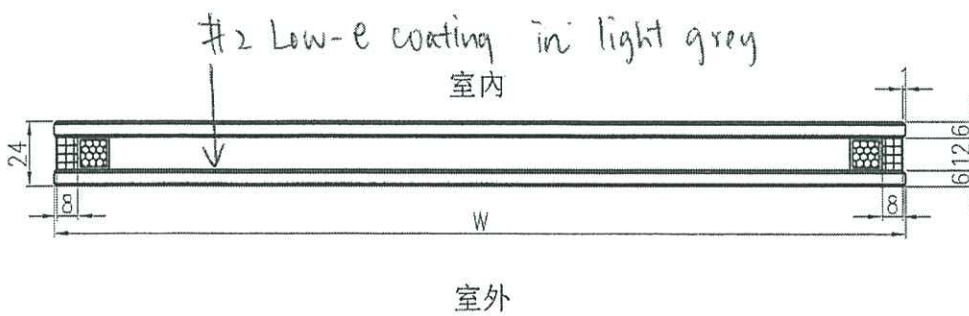
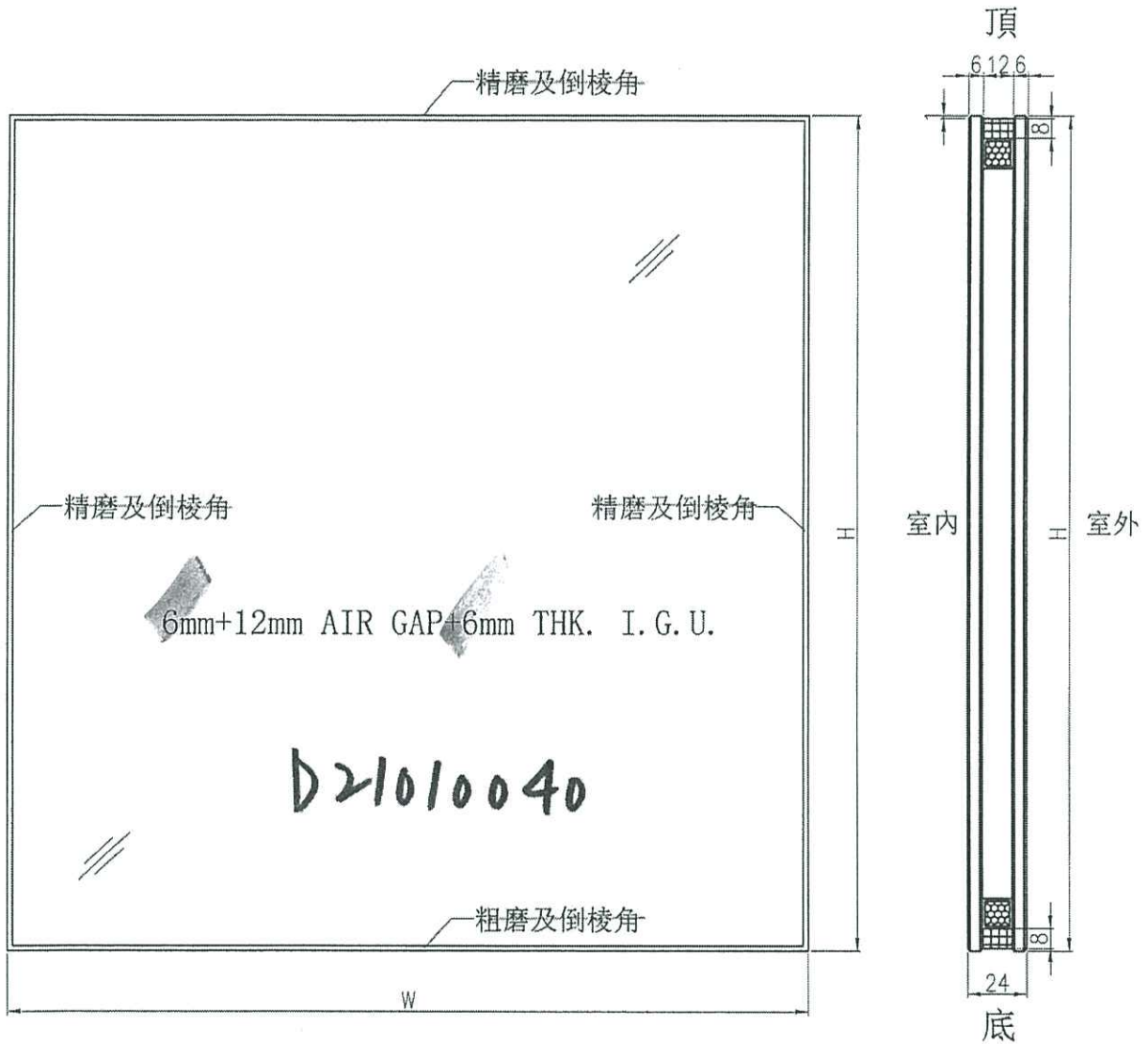

生

工程號	J-852	地盤	—	附件
名稱	玻璃加工圖		採用	
材料	6mm+12mm AIR GAP+6mm THK. I.G.U.		地盤	
顏色	—		工廠 <input checked="" type="checkbox"/>	

EG-DWG4

 美特鋁質 有限公司 MIDI Aluminium Fabricator Ltd.	類別		物料號	
	制圖	van	2020-09-04	圖號 GL01-01~08
修改			數量	—
日期			位置	佛沙窗用

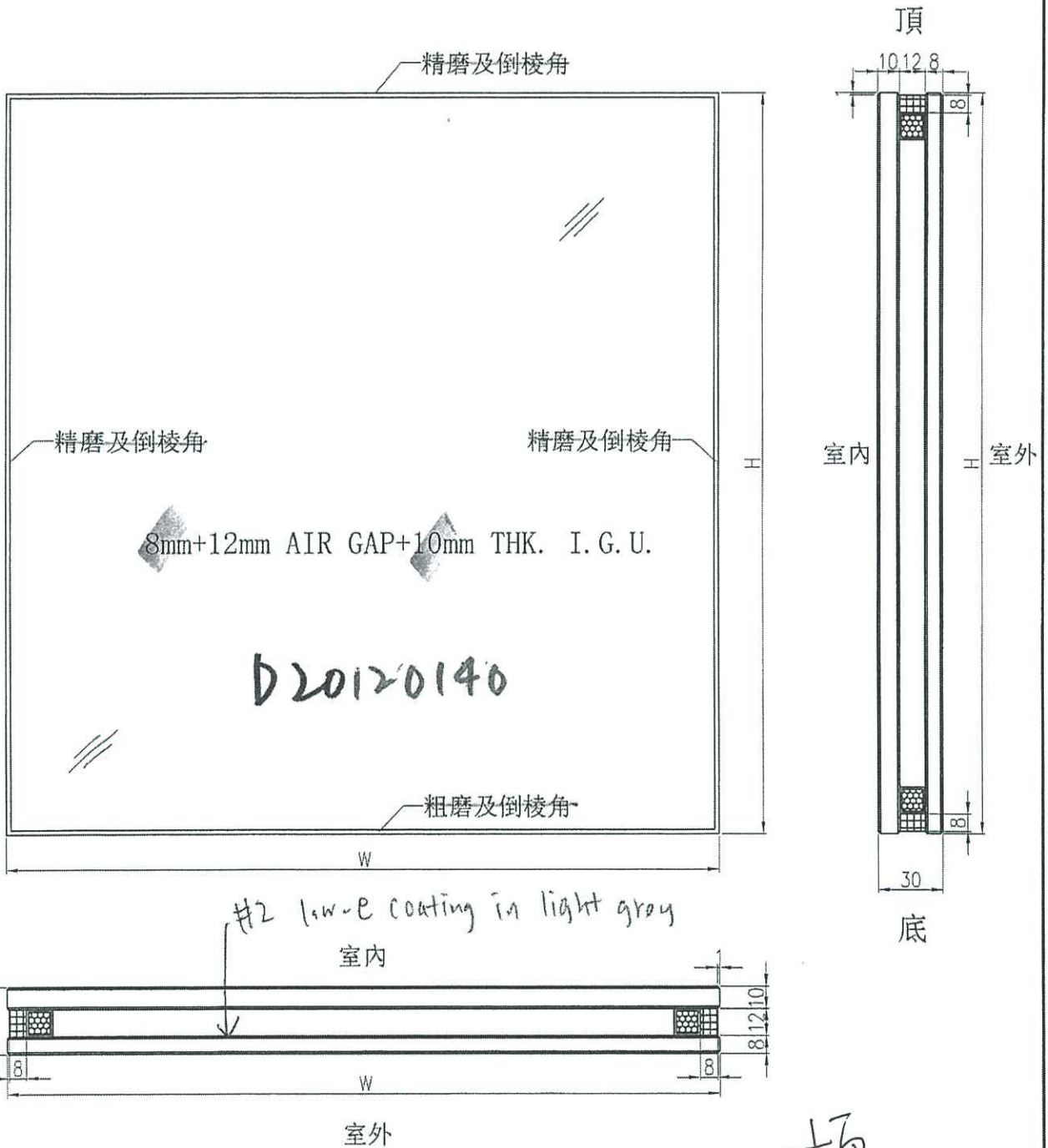

櫃

工程號	J-852	地盤	—	附 件
名稱	玻璃加工圖		採用	
材料	8mm+12mm AIR GAP+10mm THK. I.G.U.		地盤	
顏色	—		工廠	

 美特鋁質 有限公司 MIDI Aluminium Fabricator Ltd.				類別		物料號	
				制圖	van	2020-09-04	圖號 GL04-01~04
修改				復核			數量 —
日期				批准			位置 佛沙窗用

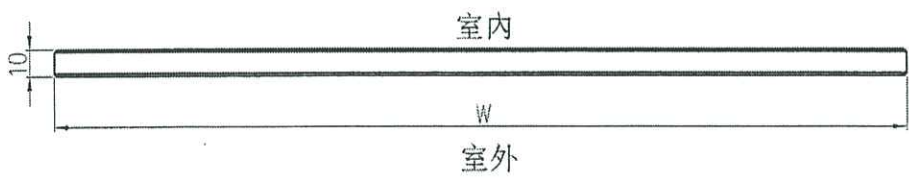
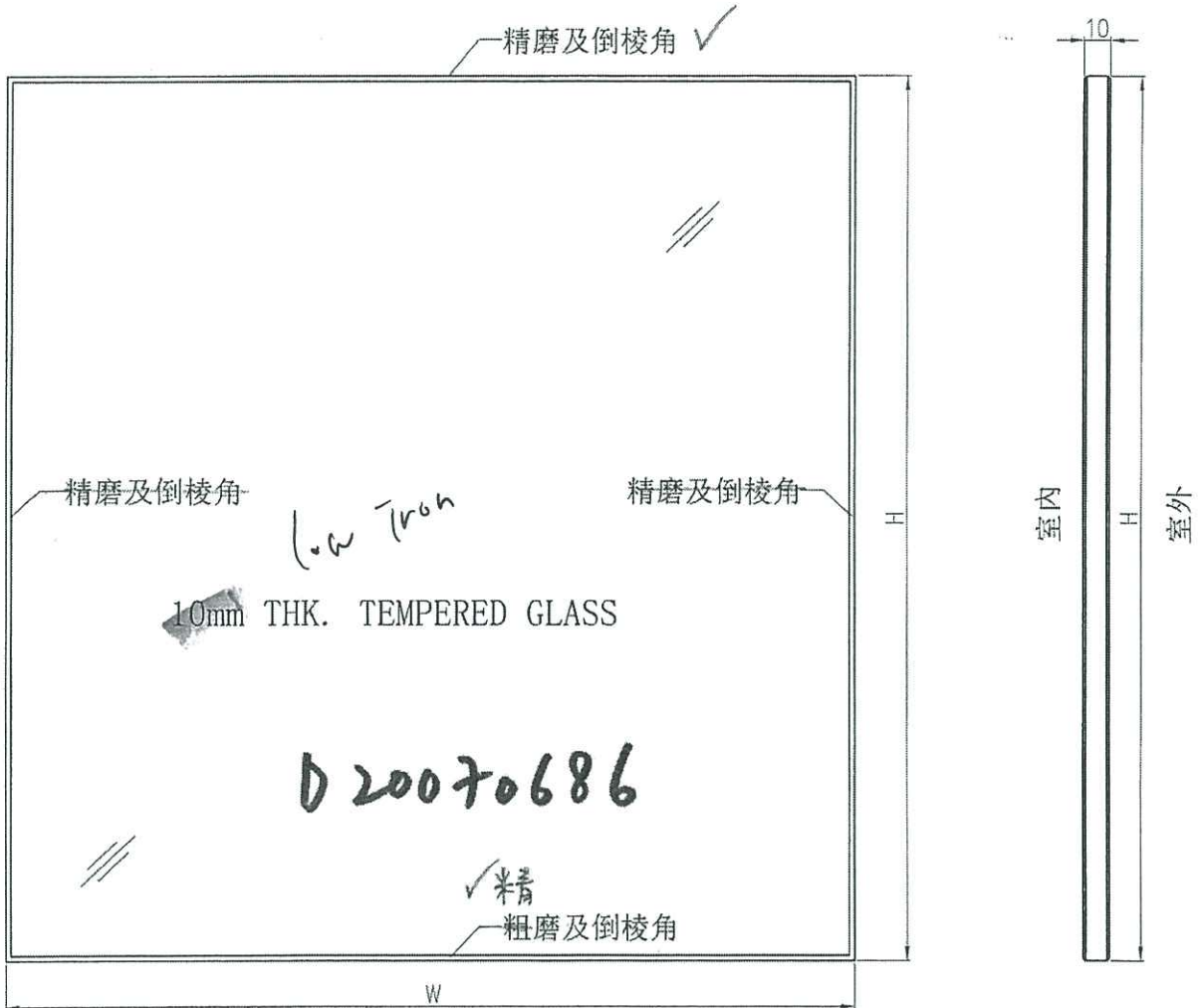

留欄用

工程號	J-852	地盤	—	附 件
名稱	玻璃加工圖		採用	
材料	10mm THK. TEMPERED GLASS		地盤 ✓	
顏色	—		工廠	

 美特鋁質 MIDI Aluminium Fabricator Ltd.	類別	物料號		
	制圖	ivan	2020-09-04	圖號 GL01a-01
修改		復核		數量 —
日期		批准		位置 佛沙窗用

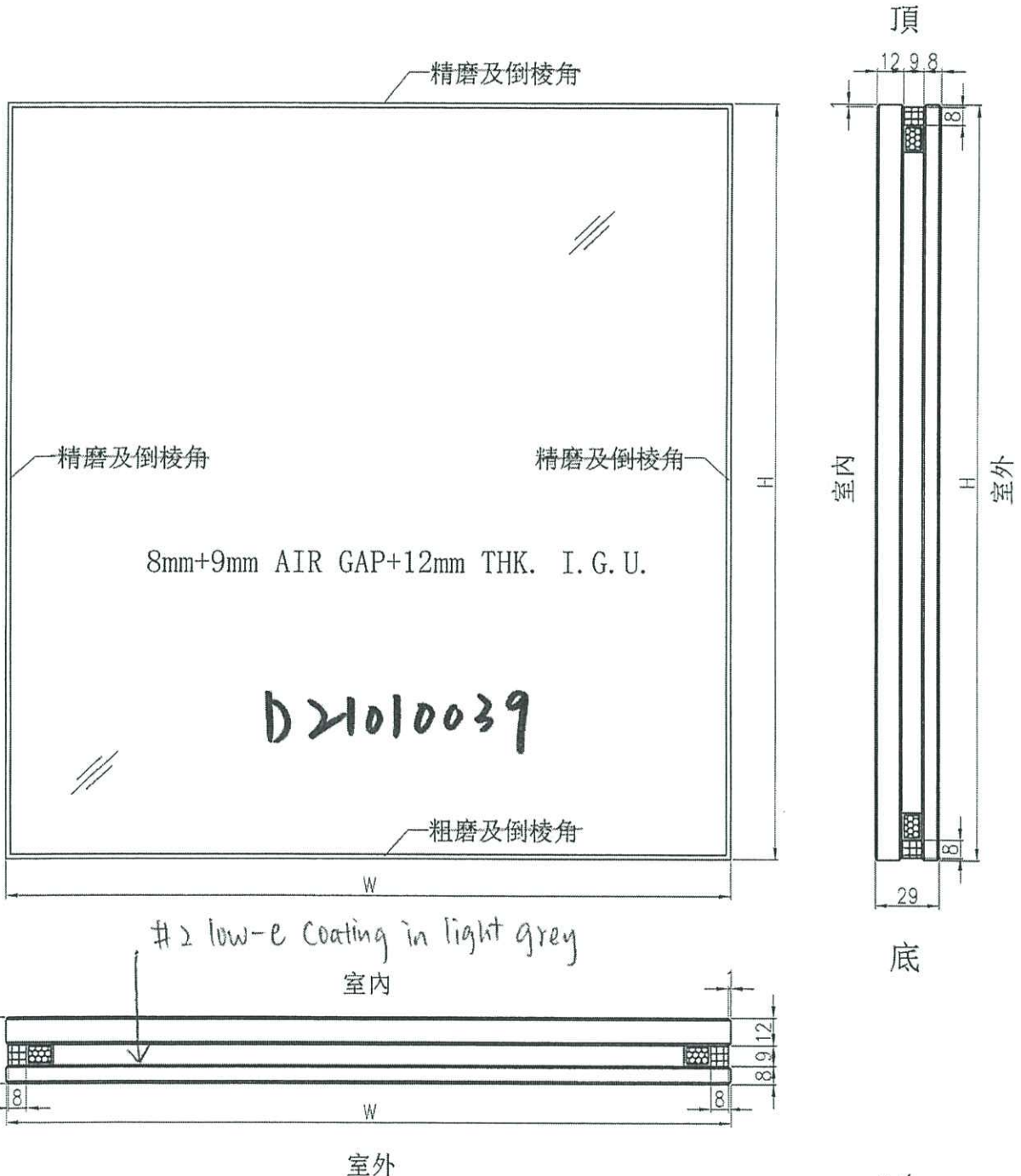

大大搜

工程號	J-852	地盤	—	附件
名稱	玻璃加工圖		採用	
材料	8mm+9mm AIR GAP+12mm THK. I.G.U.		地盤	
顏色	—	工廠	✓	

EG-DWG4



美特鋁質 有限公司  
MIDI Aluminium Fabricator Ltd.

類別		物料號	
制圖	Ivan	2020-09-04	圖號 GL05-01~02
修改		復核	數量 —
日期		批准	位置 后裝鋁窗及鋁門用

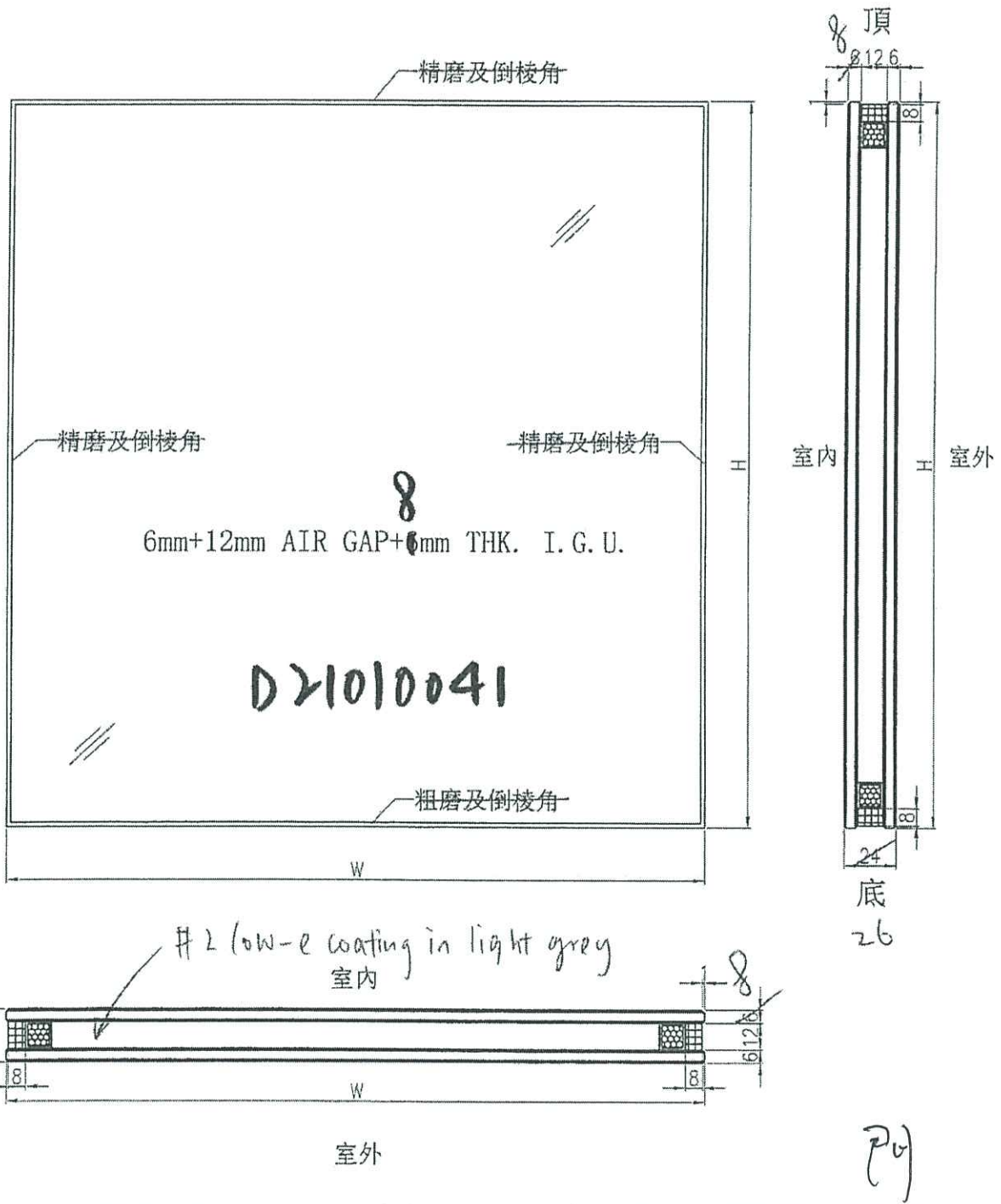

工程號	J-852	地盤	—	附 件
名稱	玻璃加工圖	採用		
材料	6mm+12mm AIR GAP+6mm THK. I.G.U.	地盤		
顏色	—	工廠	✓	

EG-DWG4

 美特鋁質 MIDI Aluminium Fabricator Ltd.	類別	物料號	圖號	
	制圖	CJM	2020.09.04	G2
修改	復核	數量	見BOM表	
日期	批准	位置		

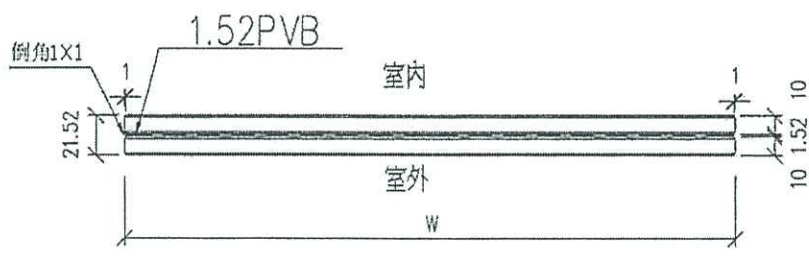
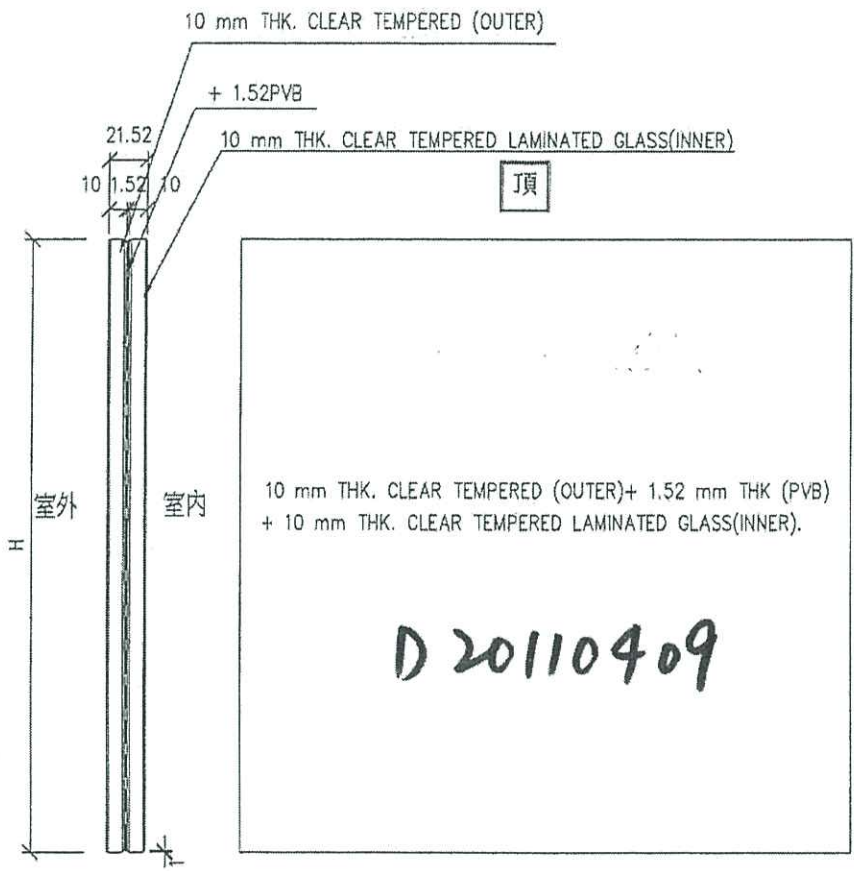

柯利河

工程號	J-852	地盤	亞皆老街	附 件	②
名稱	玻璃加工圖		採用		
材料			地盤		
顏色	10T+1.52PVB+10T夾膠玻璃		工廠		

蒙片

EG-DWG4

 美特鋁質 有限公司 MIDI Aluminium Fabricator Ltd.	類別	物料號			
	制圖	von	2020-09-04	圖號	GL03-01~04
修改		復核		數量	—
日期		批准		位置	后裝窗及鋁門扇

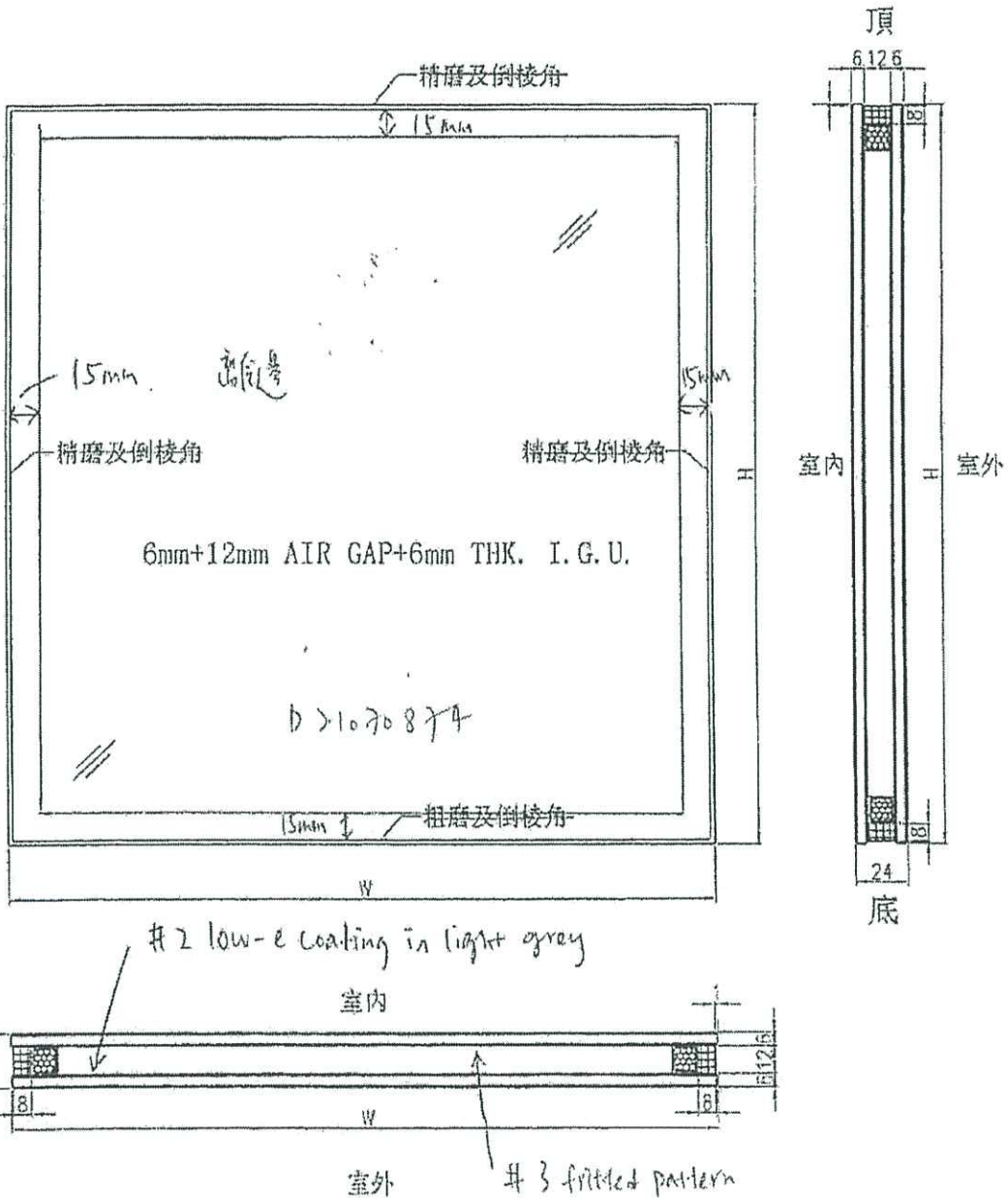

工程號	J-852	地盤	—	附 件
名稱	玻璃加工圖	採用		
材料	6mm+12mm AIR GAP+6mm THK. I.G.U.	地盤		
顏色	—	工廠	✓	

象片

EG-DWG4

 美特鋁質 有限公司 MIDI Aluminium Fabricator Ltd.		類別	物料號		
修改		制圖	van	2020-09-04	圖號 GLO1-01~05, 11
日期		復核			數量 -
		批准			位置 后裝鋁窗及鋁門角

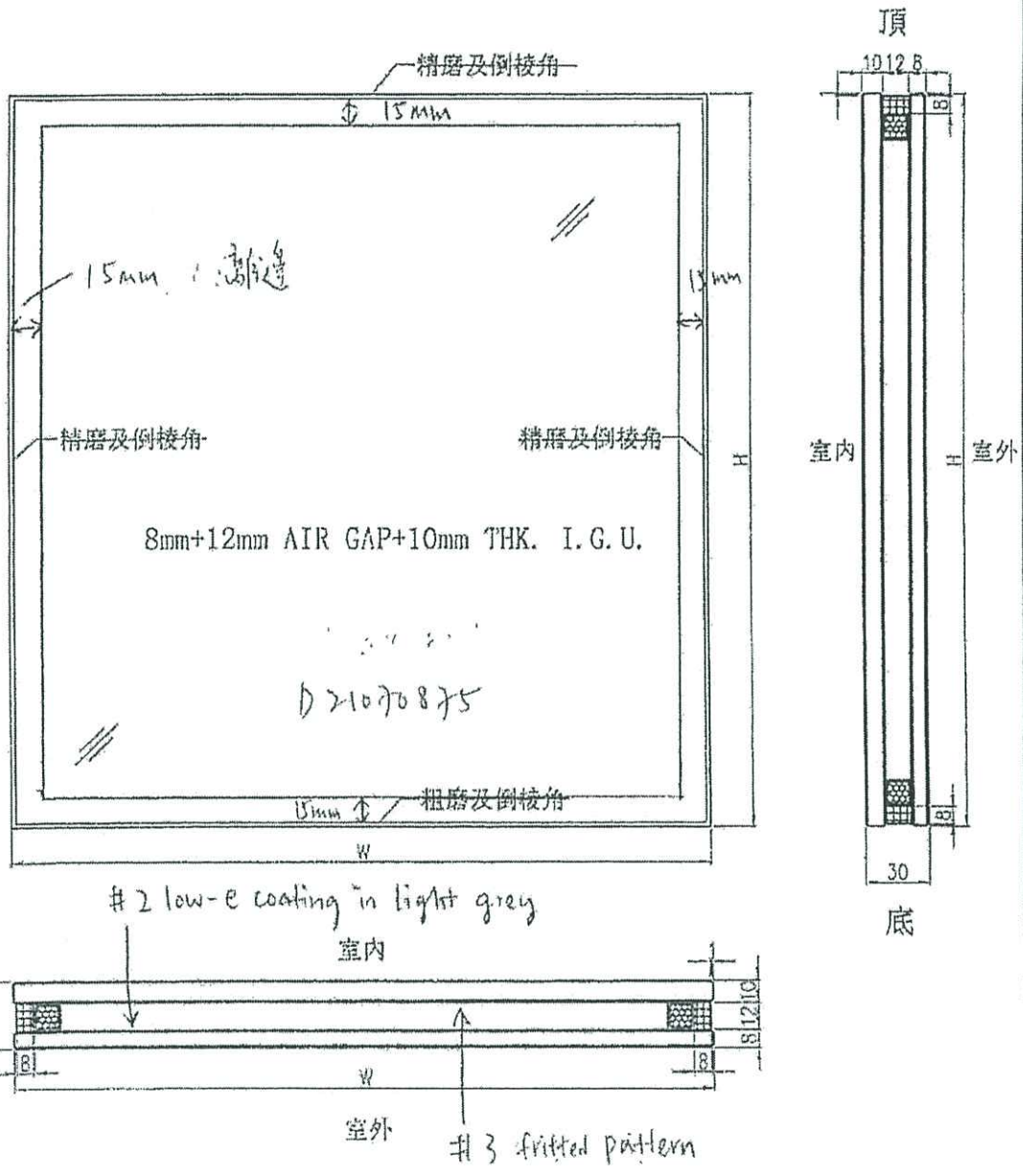

工程號	J-852	地盤	-	附 件
名稱	玻璃加工圖	採用		
材料	8mm+12mm AIR GAP+10mm THK. I.G.U.	地盤		
顏色	-	工廠	✓	