

工程指示 / 要求簡箋(E.I.)

工程指示編號：EI / 1912 / 21

修改版次：-

工程編號：J - 852

工程名稱：亞皆老街中電

工程項目：Pipe Duct Cladding 橫向 cladding 後加 (T3, 22/F) 石紋色

收件人：生統

發件人：Ant Yeung

日期：15/10/2021

要求提供 /  確認 事項：

- |                                    |                                     |                               |
|------------------------------------|-------------------------------------|-------------------------------|
| <input type="checkbox"/> 初步鋁料 B.M. | <input type="checkbox"/> 加工拆圖，然後生產  | <input type="checkbox"/> 尺寸表  |
| <input type="checkbox"/> 正式鋁料 B.M. | <input type="checkbox"/> 技術上資料 / 指示 | <input type="checkbox"/> 報價   |
| <input type="checkbox"/> 配件 B.M.   | <input type="checkbox"/> 樣辦或貨品說明書   | <input type="checkbox"/> 分判合約 |
| <input type="checkbox"/> 其他：_____  |                                     |                               |

內容：

請按加工圖生產 Pipe Duct Cladding 地盤用鋁板，送地盆(T3, 22/F) 球哥收貨

顏色=石紋色 FN090N

請在 2021.11.1 前完成上列要求。 23844

附：

以上項目為：

- 原合約工程包                       原合約工程加 / 減賬                       新工程報價

原因：-

分發東莞各部門：

- ( ) 生產技術總監  連附件    ( ) 技術部  連附件    ( ) 生產部  連附件    ( ) 機械設計部  連附件  
 ( ) 採購部  連附件    ( ) 生產統籌部  連附件 楊    ( ) 小羅 & 清  連附件  
 ( ) 質檢部  連附件    ( ) 會計部  連附件    ( ) 報關組  連附件    ( ) 其他 楊榮輝  連附件

分發其他分判：

- (v) 水洪  連附件 水洪

分發香港各部門：

- ( ) 行政部  連附件    ( ) 會計部  連附件    ( ) 統籌部  連附件    ( ) 工程部地盤科文  連附件 祥哥  
 ( ) 採購部  連附件    ( ) QS 部  連附件    ( ) 維修部  連附件    ( ) 其他 \_\_\_\_\_  連附件

傳遞編號：

HK 1912 / 21

發件人簽署：Ant Yeung

項目經理簽署：祥哥

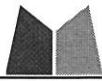
 美特鋁質有限公司 MIDI Aluminium Fabricator Ltd.	工程號: J852	計算: ZJP	日期: 2021-10-13	送呈: 胡哥
	地盤: 亞皆老街	核對:	日期:	副本:
地盤用鋁板B.M.表	項目類別: PIPE DUCT鋁板	批准:	日期:	
BM編號:			總展開面積: 7.93 總V.F.: 7.93	此BM依據

序號	修改標示	鋁板編號	鋁板名稱	噴塗顏色	實用	後備	總數	單位	單件V.F. (M2)	總V.F. (M2)	單件展開 面積(M2)	總展開面積 (M2)
1		J852-PDLB01	3mm 厚鋁板	改色 FN690N	1	0	1	件	0.37	0.37	0.37	0.37
2		J852-PDLB02			1	0	1	件	0.50	0.50	0.50	0.50
3		J852-PDLB03			1	0	1	件	0.54	0.54	0.54	0.54
4		J852-PDLB04			1	0	1	件	0.45	0.45	0.45	0.45
5		J852-PDLB05			1	0	1	件	0.42	0.42	0.42	0.42
6		J852-PDLB06			1	0	1	件	0.43	0.43	0.43	0.43
7		J852-PDLB07			1	0	1	件	0.54	0.54	0.54	0.54
8		J852-PDLB08			1	0	1	件	0.60	0.60	0.60	0.60
9		J852-PDLB09			1	0	1	件	0.36	0.36	0.36	0.36
10		J852-PDLB10			1	0	1	件	0.37	0.37	0.37	0.37
11		J852-PDLB11			1	0	1	件	0.27	0.27	0.27	0.27
12		J852-PDLB12			1	0	1	件	0.72	0.72	0.72	0.72
13		J852-PDLB13			1	0	1	件	0.65	0.65	0.65	0.65
14		J852-PDLB14			1	0	1	件	0.70	0.70	0.70	0.70
15		J852-PDLB15-01			1	0	1	件	0.04	0.04	0.04	0.04
16		J852-PDLB15-02			1	0	1	件	0.04	0.04	0.04	0.04
17		J852-PDLB15-03			1	0	1	件	0.04	0.04	0.04	0.04
18		J852-PDLB15-04			1	0	1	件	0.05	0.05	0.05	0.05
19		J852-PDLB16			1	0	1	件	0.06	0.06	0.06	0.06
20		J852-PDLB17			1	0	1	件	0.10	0.10	0.10	0.10
21		J852-PDLB18			1	0	1	件	0.11	0.11	0.11	0.11
22		J852-PDLB19			1	0	1	件	0.05	0.05	0.05	0.05
23		J852-PDLB20			1	0	1	件	0.03	0.03	0.03	0.03
24		J852-PDLB21			1	0	1	件	0.14	0.14	0.14	0.14

 美特鋁質有限公司 MIDI Aluminium Fabricator Ltd.	工程號: J852	計算: ZJP	日期: 2021-10-13	送呈: 胡哥
	地盤: 亞皆老街	核對:	日期:	副本:
地盤用鋁板B.M.表	項目類別: PIPE DUCT鋁板	批准:	日期:	
BM編號:			總展開面積: 7.93 總V.F.: 7.93	此BM依據

序號	修改標示	鋁板編號	鋁板名稱	噴塗顏色	實用	後備	總數	單位	單件V.F. (M2)	總V.F. (M2)	單件展開 面積(M2)	總展開面積 (M2)
25		J852-PDLB22	3mm 厚鋁板	不銹鋼 FN090N	1	0	1	件	0.13	0.13	0.13	0.13
26		J852-PDLB23			1	0	1	件	0.14	0.14	0.14	0.14
27		J852-PDLB24			1	0	1	件	0.03	0.03	0.03	0.03
28		J852-PDLB25			1	0	1	件	0.03	0.03	0.03	0.03
29							28	件		7.93		7.93











美特鋁質 有限公司  
MIDI Aluminium Fabricator Ltd.

产品编号	L(mm)	数量	A	N	M	B	N1	M1	备注
		1							

工程號	J852	地盤	亞皆老街
-----	------	----	------

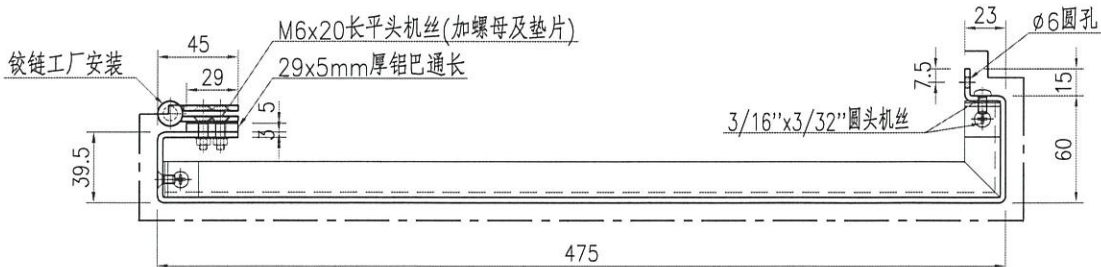
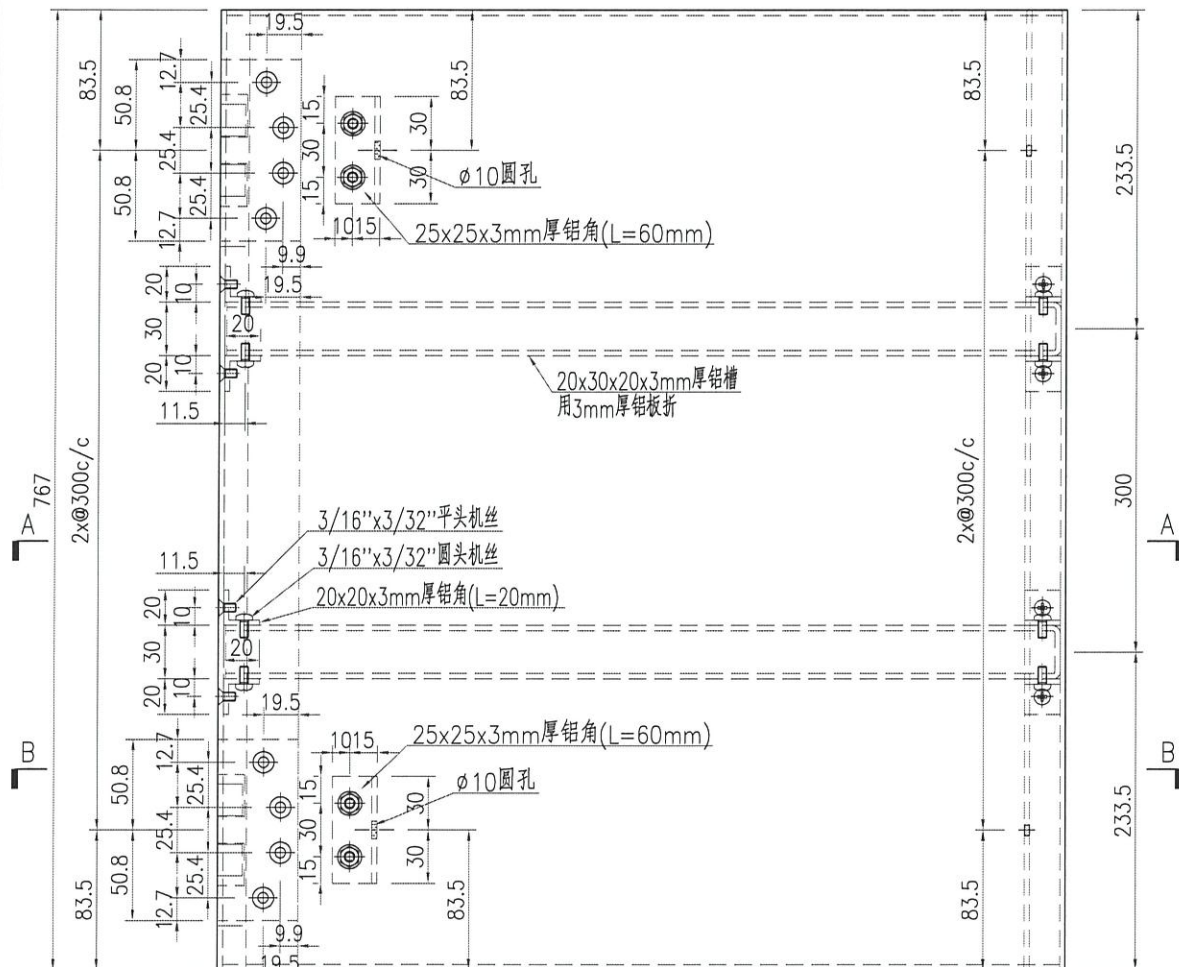

名稱	鋁板加工圖	制圖	ZJP	2021-10-13	修改			
材料	3mm厚鋁板	復核			日期			
顏色	-	批准			圖號	J852-PDLB02		



美特鋁質 有限公司  
MIDI Aluminium Fabricator Ltd.

产品编号	L(mm)	数量	A	N	M	B	N1	M1	备注
		1							

工程號	J852	地盤	亞皆老街
-----	------	----	------

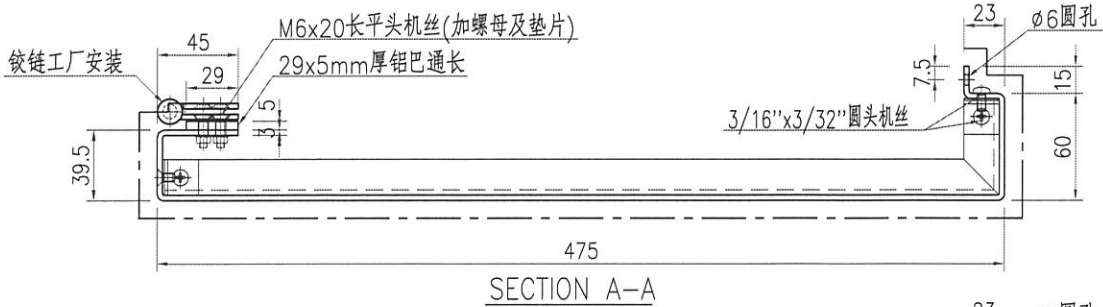
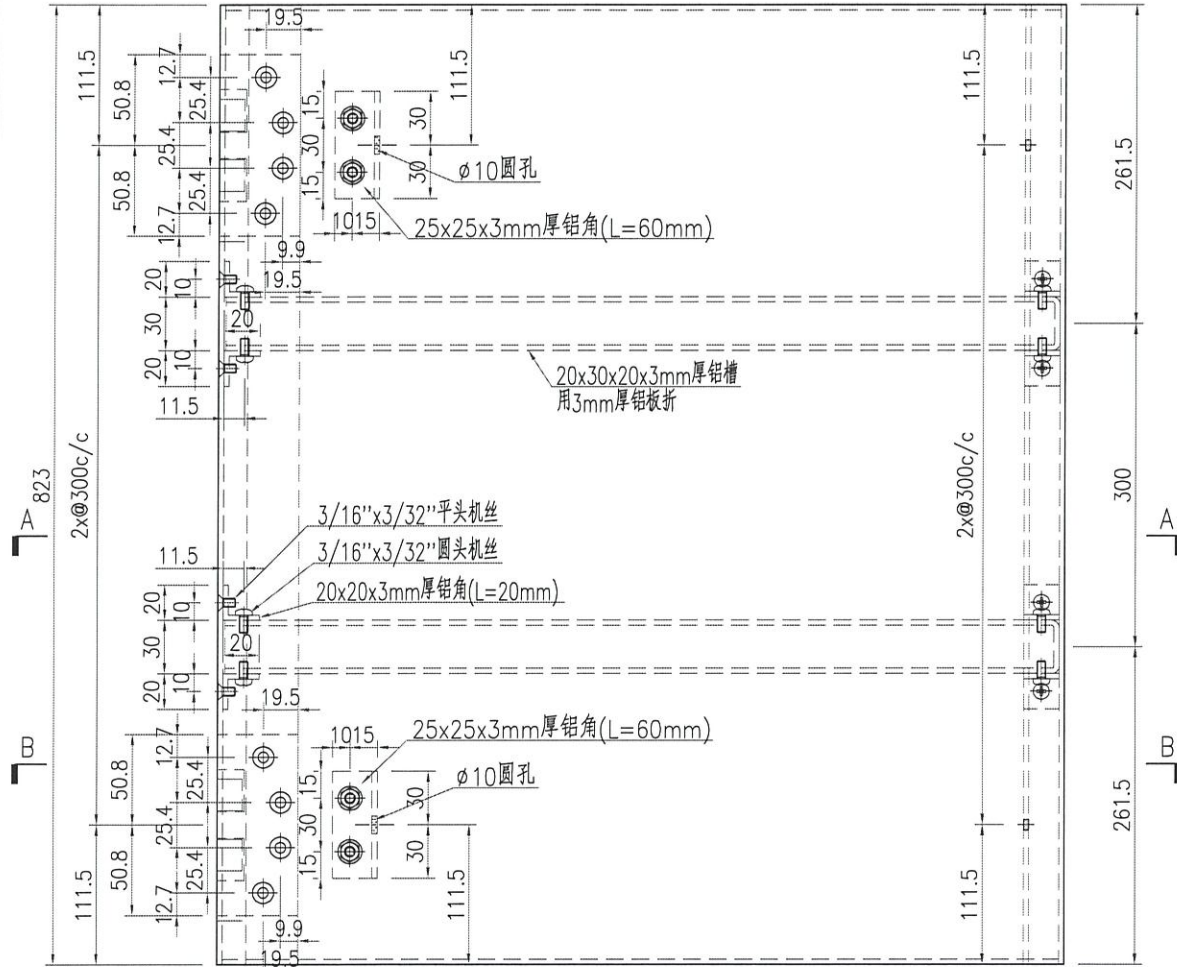

名稱	鋁板加工圖	制圖	ZJP	2021-10-13	修改			
材料	3mm厚鋁板	復核			日期			
顏色	-	批准			圖號	J852-PDLB03		



美特鋁質 有限公司  
MIDI Aluminium Fabricator Ltd.

产品编号	L(mm)	数量	A	N	M	B	N1	M1	备注
		1							

工程號 J852 地盤 亞皆老街

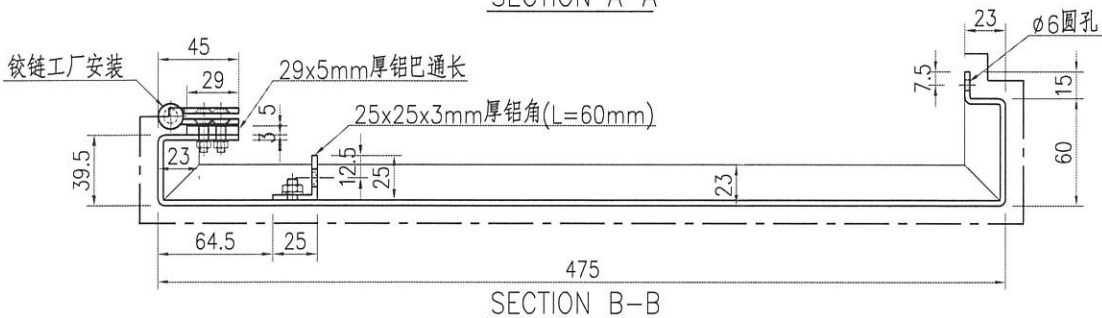
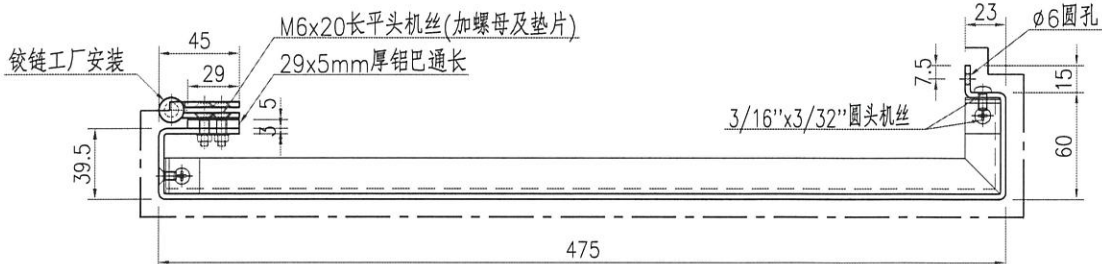
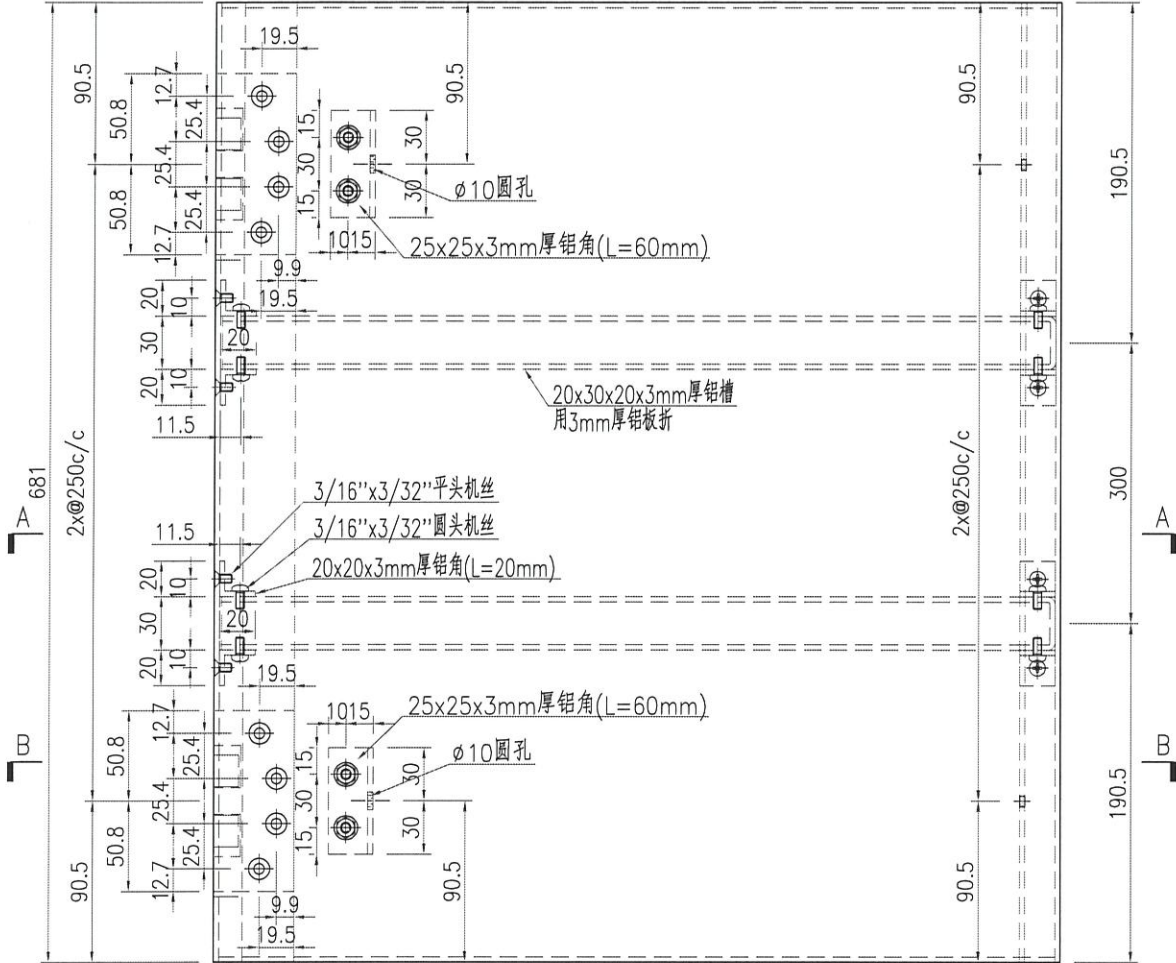

名稱	鋁板加工圖	制圖	ZJP	2021-10-13	修改			
材料	3mm厚鋁板	復核			日期			
顏色	-	批准			圖號	J852-PDLB04		



美特鋁質 有限公司  
MIDI Aluminium Fabricator Ltd.

产品编号	L(mm)	数量	A	N	M	B	N1	M1	备注
		1							

工程號	J852	地盤	亞皆老街
-----	------	----	------

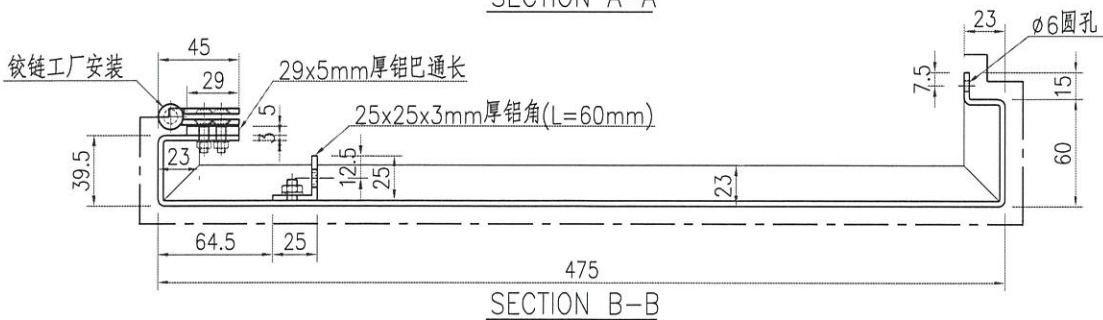
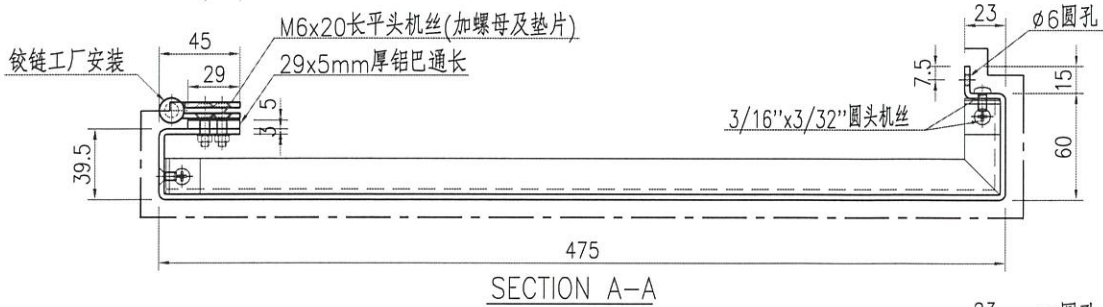
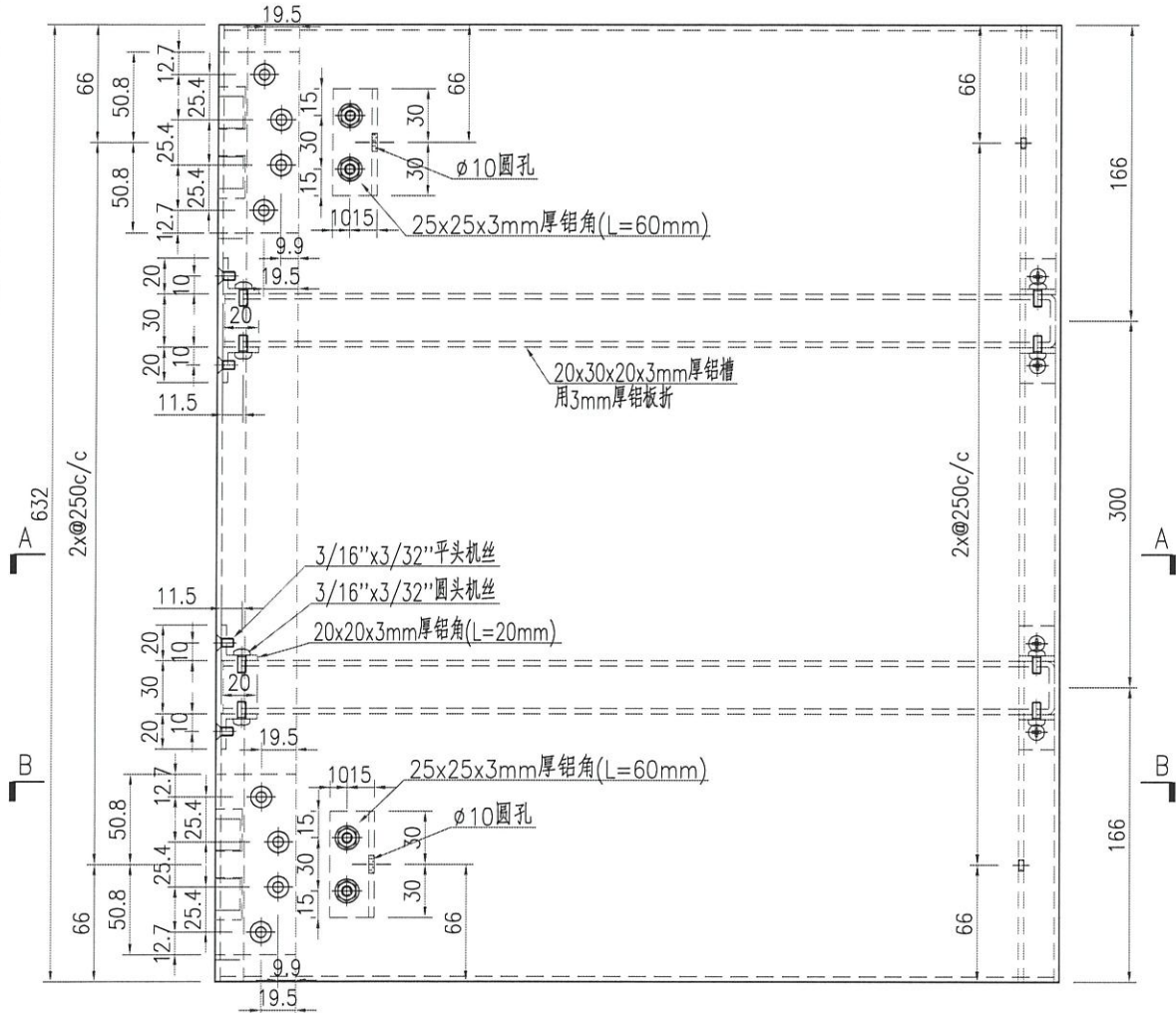

名稱	鋁板加工圖	制圖	ZJP	2021-10-13	修改			
材料	3mm厚鋁板	復核			日期			
顏色	-	批准			圖號	J852-PDLB05		



美特鋁質 有限公司  
MIDI Aluminium Fabricator Ltd.

产品编号	L(mm)	数量	A	N	M	B	N1	M1	备注
		1							

工程號	J852	地盤	亞皆老街
-----	------	----	------

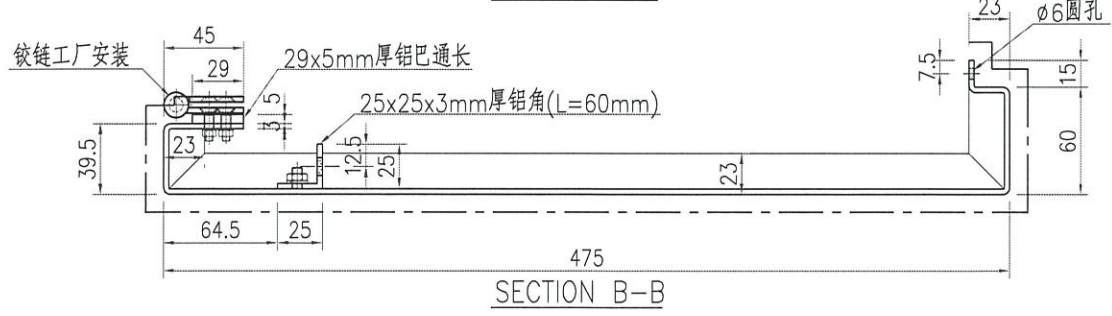
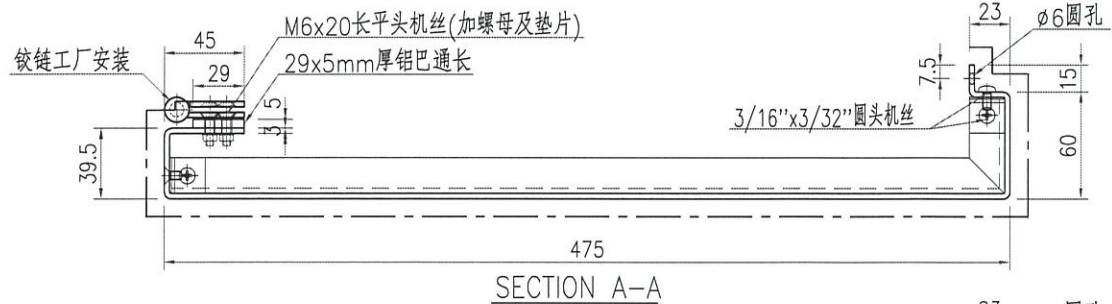
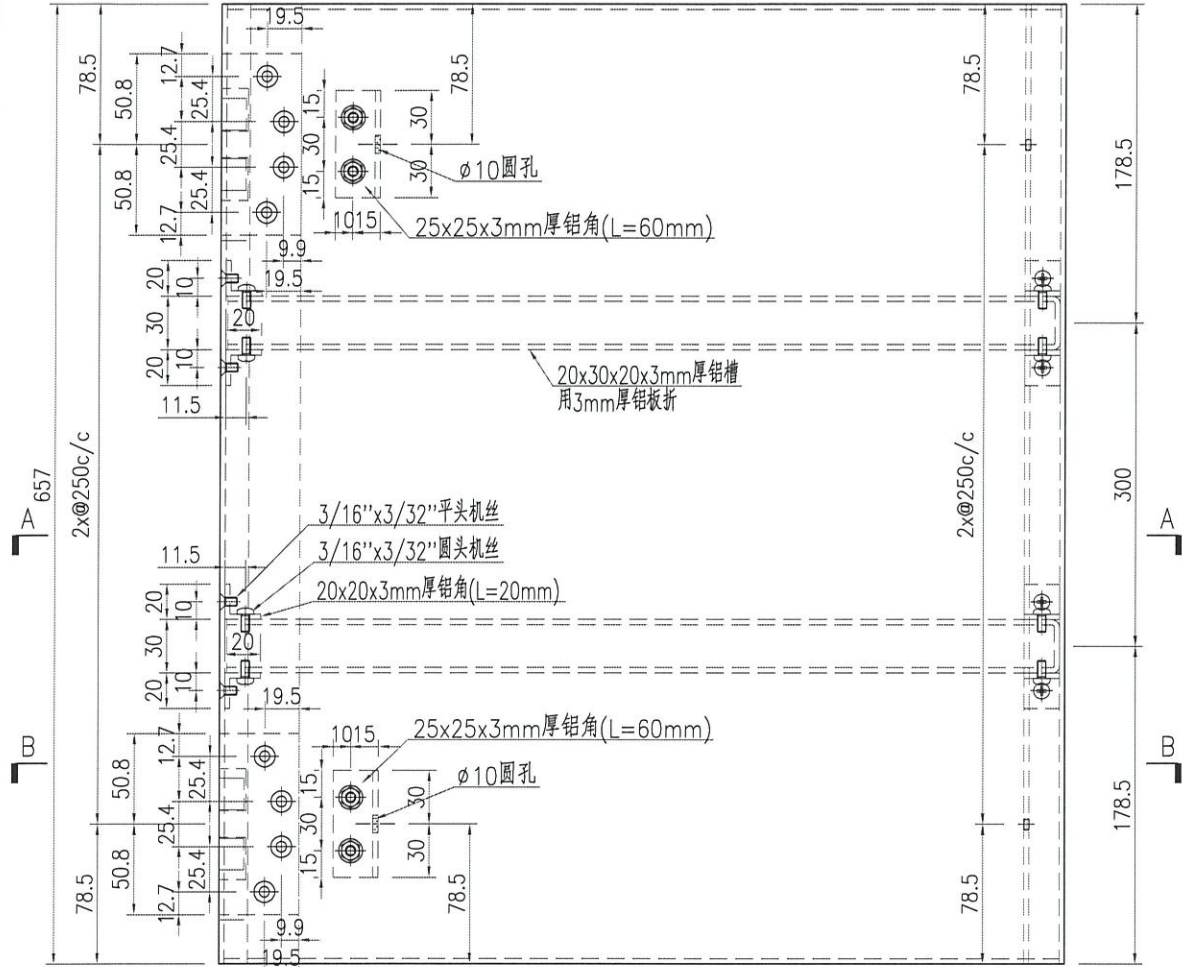

名稱	鋁板加工圖	制圖	ZJP	2021-10-13	修改				
材料	3mm厚鋁板	復核			日期				
顏色	-	批准			圖號	J852-PDLB06			

 <b>美特鋁質</b> 有限公司 MIDI Aluminium Fabricator Ltd.	产品编号	L(mm)	数量	A	N	M	B	N1	M1	备注	
			1								
工程號	J852	地盤	亞皆老街								

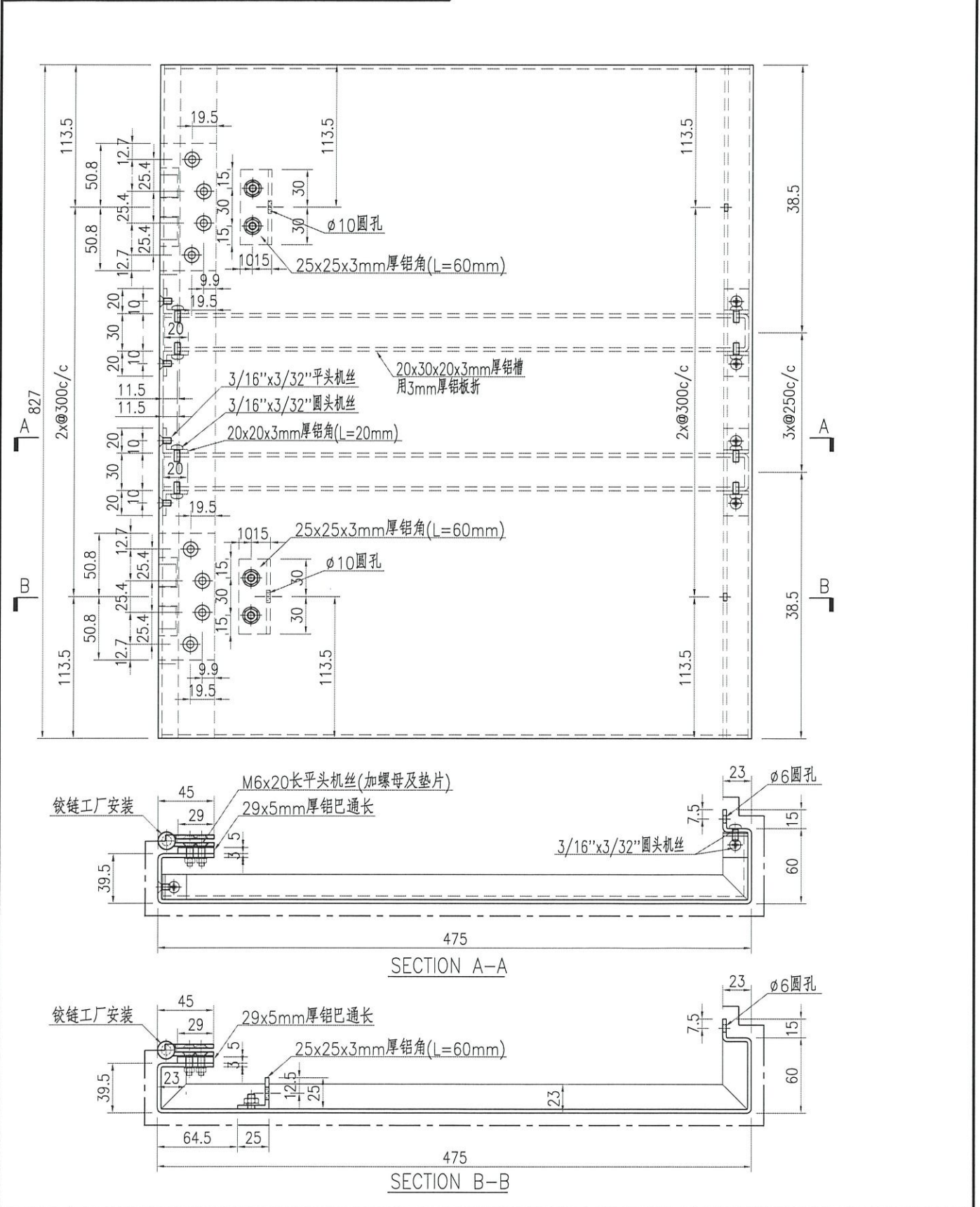

名稱	鋁板加工圖	制圖	ZJP	2021-10-13	修改				
材料	3mm厚鋁板	復核			日期				
顏色	-	批准			圖號	J852-PDLB07			





 <b>美特鋁質</b> 有限公司 MIDI Aluminium Fabricator Ltd.	产品编号	L(mm)	数量	A	N	M	B	N1	M1	备注	
			1								
工程號	J852	地盤	亞皆老街								

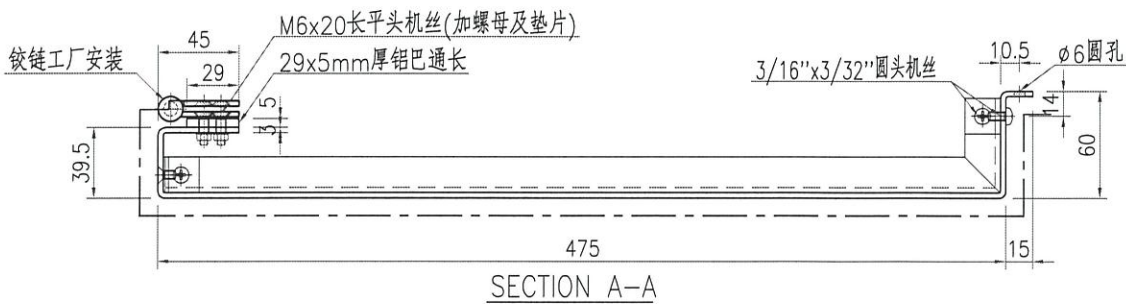
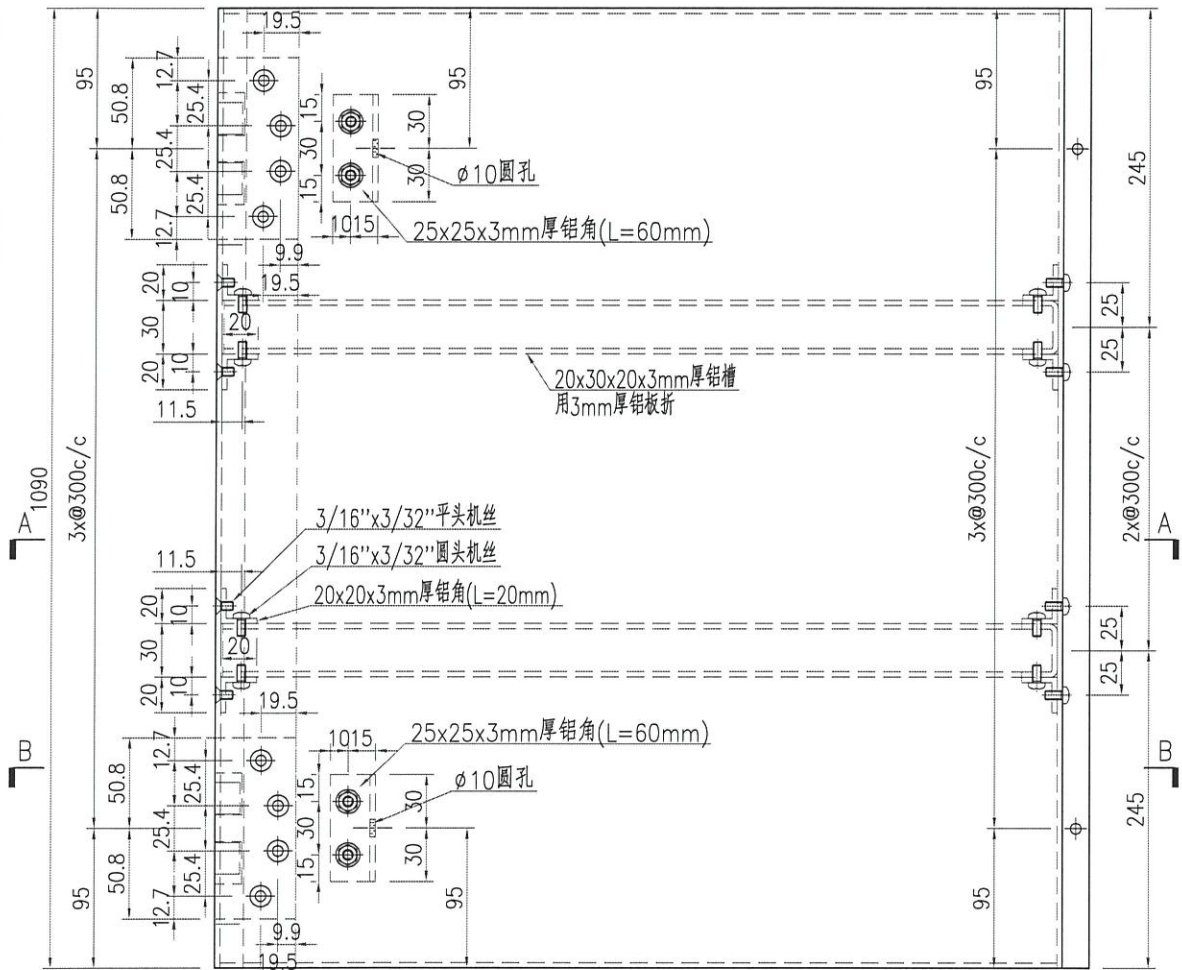

名稱	鋁板加工圖	制圖	ZJP	2021-10-13	修改				
材料	3mm厚鋁板	復核			日期				
顏色	-	批准			圖號	J852-PDLB12			



美特鋁質 有限公司  
MIDI Aluminium Fabricator Ltd.

产品编号	L(mm)	数量	A	N	M	B	N1	M1	备注
		1							

工程號	J852	地盤	亞皆老街
-----	------	----	------

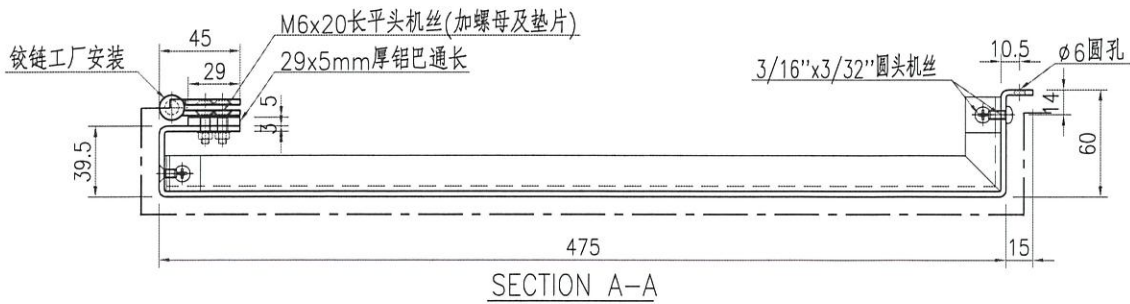
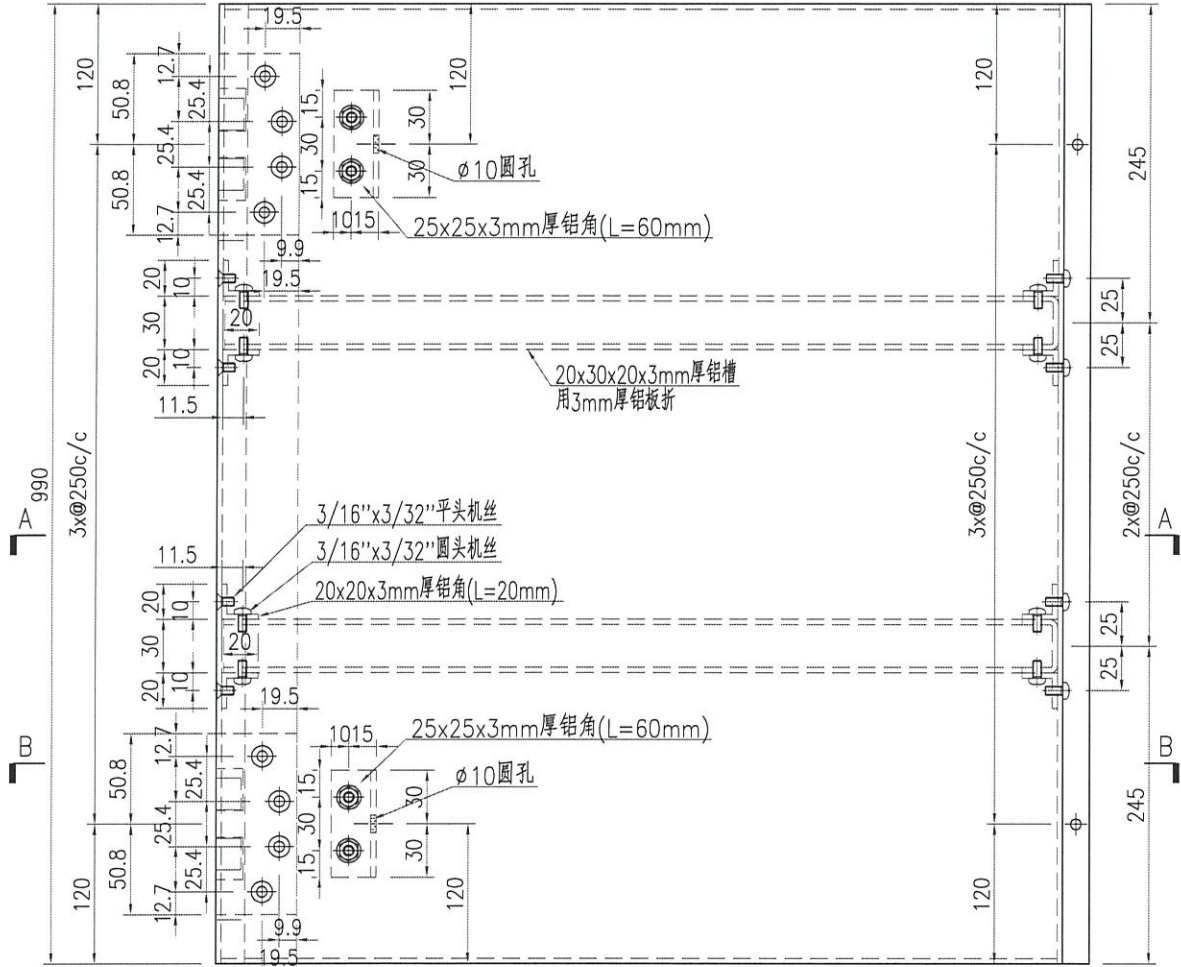

名稱	鋁板加工圖	制圖	ZJP	2021-10-13	修改				
材料	3mm厚鋁板	復核			日期				
顏色	-	批准			圖號	J852-PDLB13			





美特鋁質 有限公司  
MIDI Aluminium Fabricator Ltd.

产品编号	L(mm)	数量	A	N	M	B	N1	M1	备注
		1							

工程號	J852	地盤	亞皆老街
-----	------	----	------

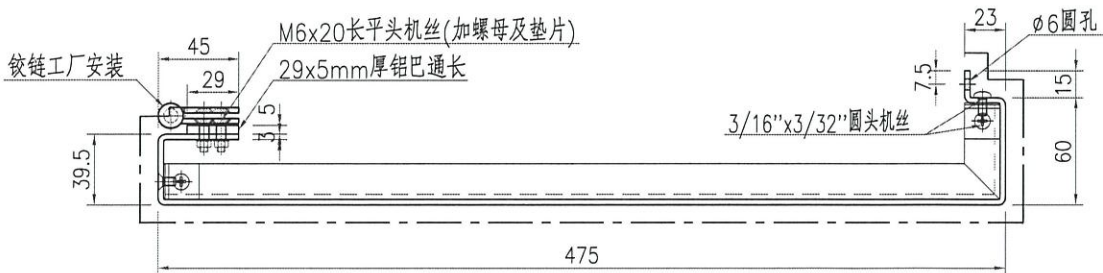
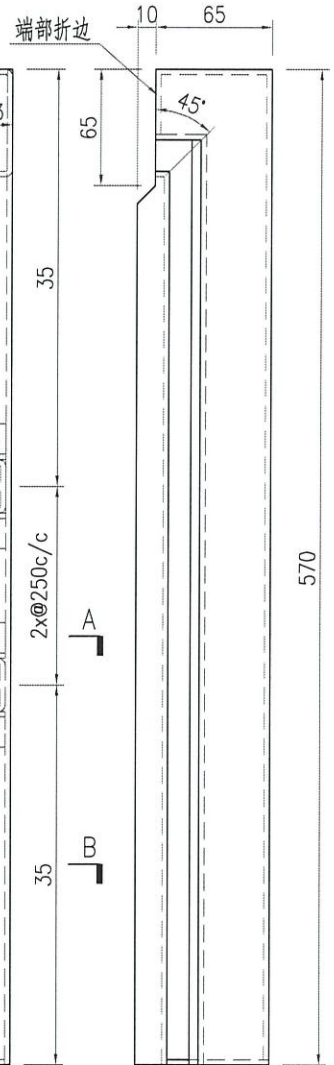
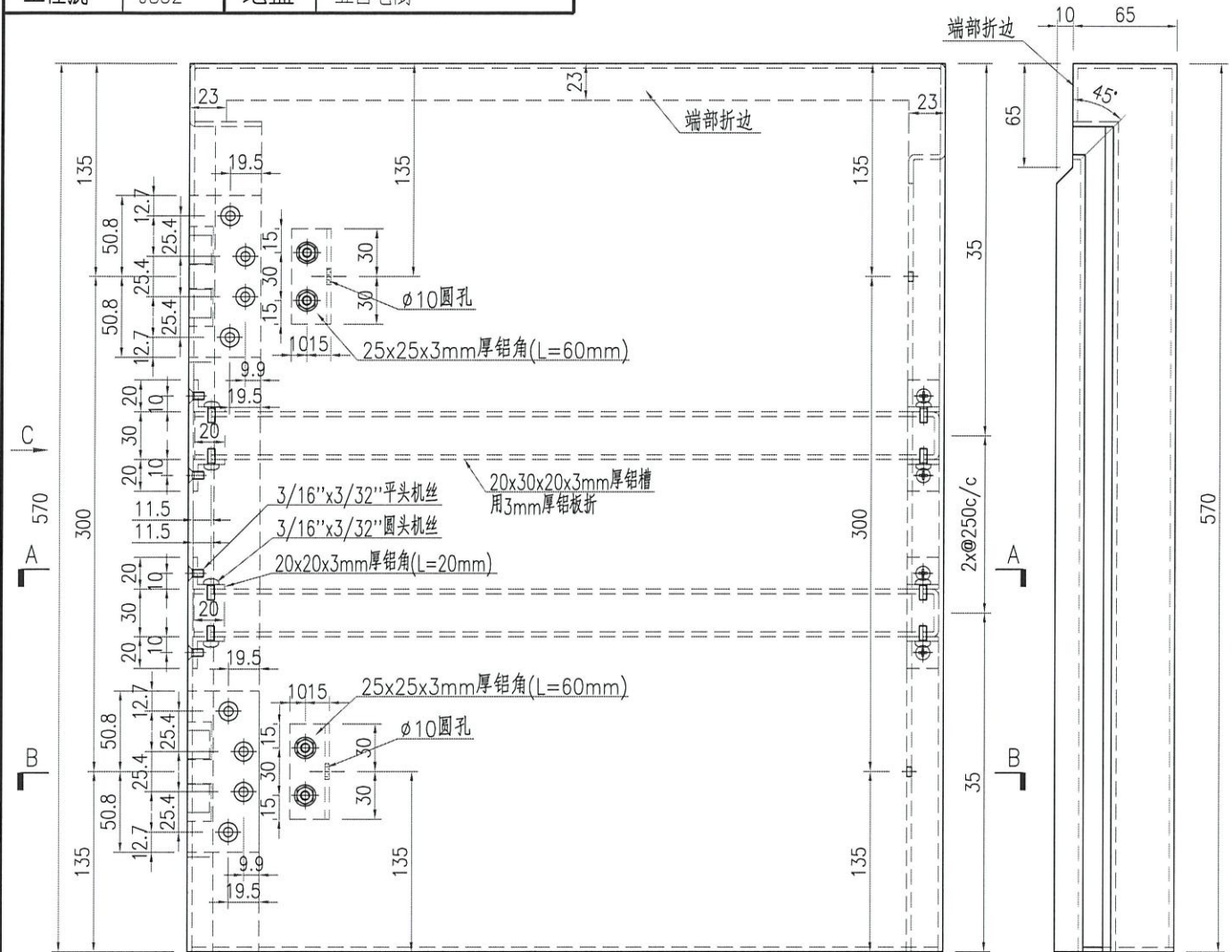

名稱	鋁板加工圖	制圖	ZJP	2021-10-13	修改				
材料	3mm厚鋁板	復核			日期				
顏色	-	批准			圖號	J852-PDLB10			



美特鋁質 有限公司  
MIDI Aluminium Fabricator Ltd.

产品编号	L(mm)	数量	A	N	M	B	N1	M1	备注
		1							

工程號	J852	地盤	亞皆老街
-----	------	----	------

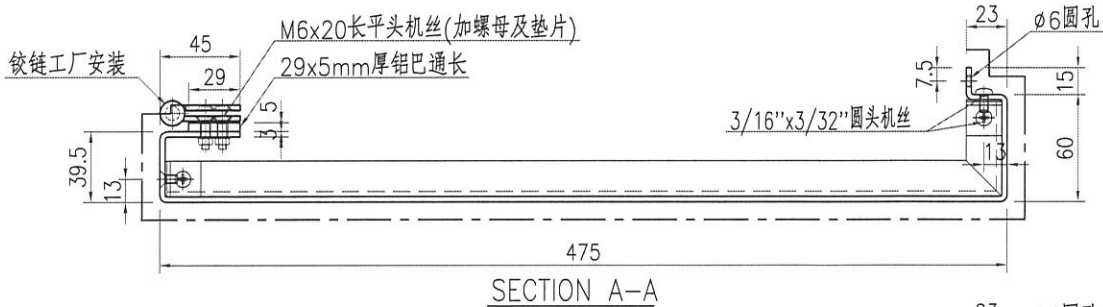
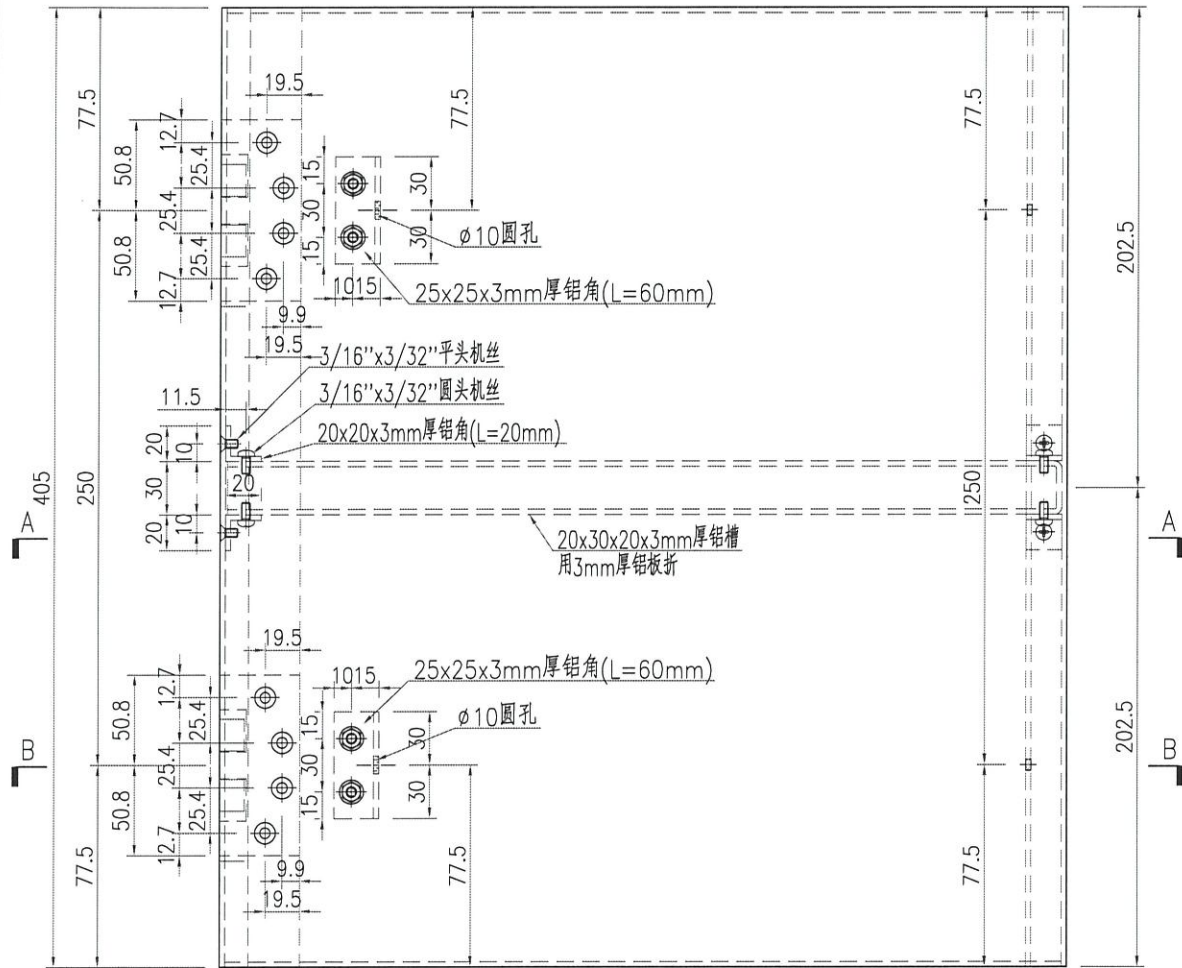

名稱	鋁板加工圖	制圖	ZJP	2021-10-13	修改				
材料	3mm厚鋁板	復核			日期				
顏色	-	批准			圖號	J852-PDLB11			



美特鋁質 有限公司  
MIDI Aluminium Fabricator Ltd.

产品编号	L(mm)	数量	A	B	N	M	N1	M1	备注
		1							

工程號	J852	地盤	亞皆老街
-----	------	----	------

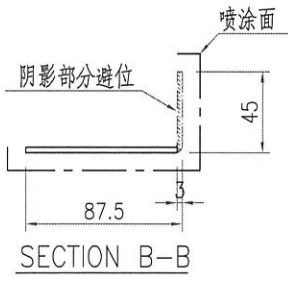
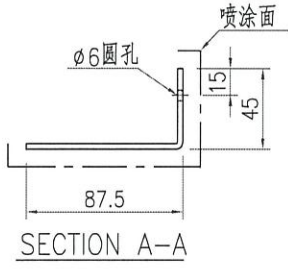
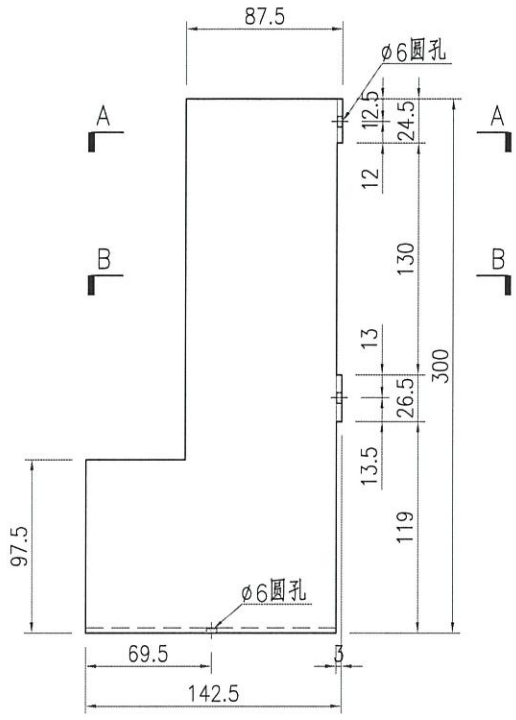

名稱	鋁板加工圖	制圖	ZJP	2021-10-13	修改			
材料	3mm厚鋁板	復核			日期			
顏色	-	批准			圖號	J852-PDLB16		



美特鋁質 有限公司  
MIDI Aluminium Fabricator Ltd.

产品编号	L(mm)	数量	A	B	N	M	N1	M1	备注
		1							

工程號 J852 地盤 亞皆老街

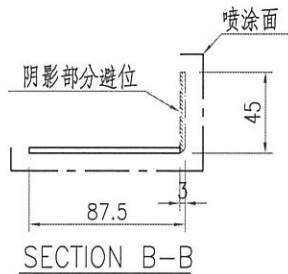
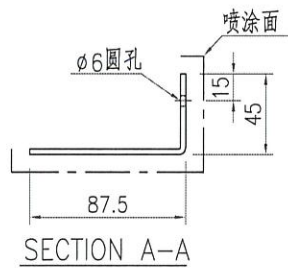
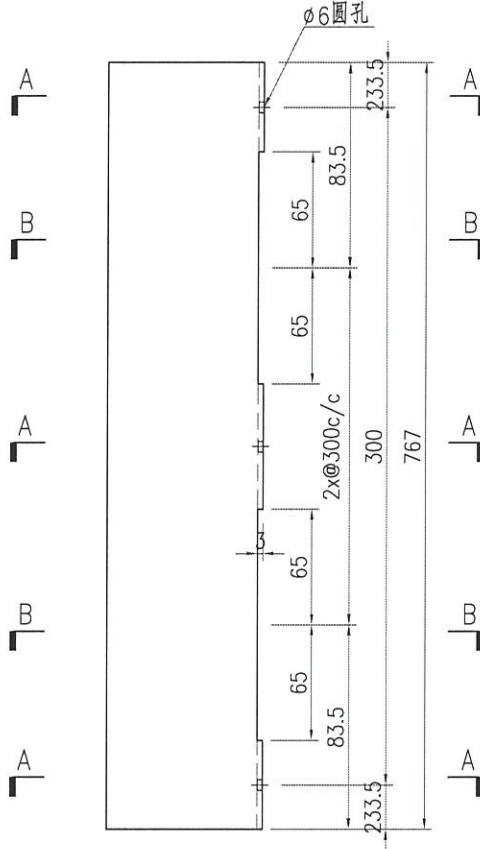

名稱	鋁板加工圖	制圖	ZJP	2021-10-13	修改			
材料	3mm厚鋁板	復核			日期			
顏色	-	批准			圖號	J852-PDLB17		



美特鋁質 有限公司  
MIDI Aluminium Fabricator Ltd.

产品编号	L(mm)	数量	A	B	N	M	N1	M1	备注
		1							

工程號	J852	地盤	亞皆老街
-----	------	----	------

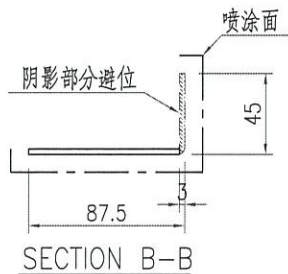
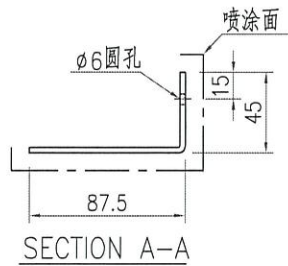
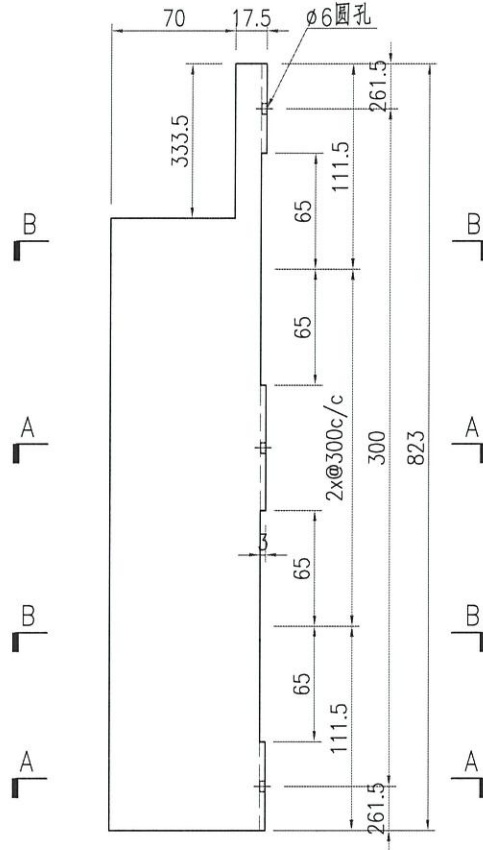

名稱	鋁板加工圖	制圖	ZJP	2021-10-13	修改			
材料	3mm厚鋁板	復核			日期			
顏色	-	批准			圖號	J852-PDLB18		







美特鋁質 有限公司  
MIDI Aluminium Fabricator Ltd.

产品编号	L(mm)	数量	A	B	N	M	N1	M1	备注
		1							

工程號	J852	地盤	亞皆老街
-----	------	----	------

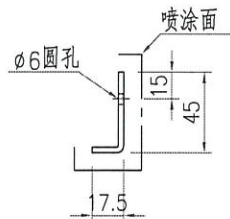
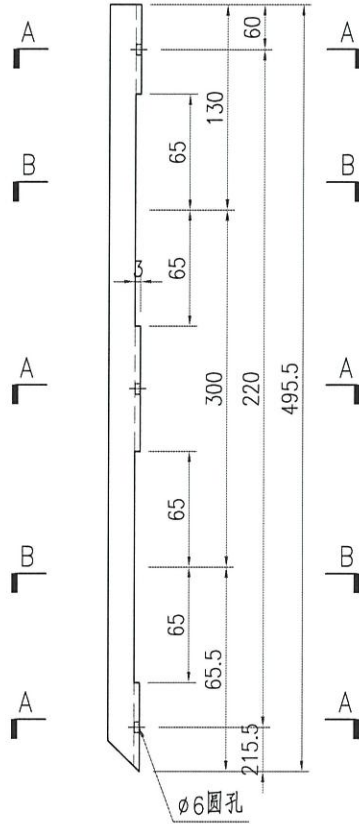

SECTION A-A

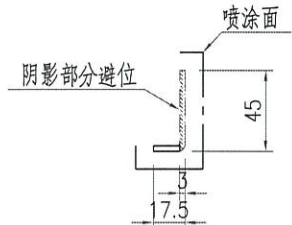

SECTION B-B

名稱	鋁板加工圖	制圖	ZJP	2021-10-13	修改			
材料	3mm厚鋁板	復核			日期			
顏色	-	批准			圖號	J852-PDLB20		



美特鋁質 有限公司  
MIDI Aluminium Fabricator Ltd.

产品编号	L(mm)	数量	A	B	N	M	N1	M1	备注
		1							

工程號	J852	地盤	亞皆老街
-----	------	----	------

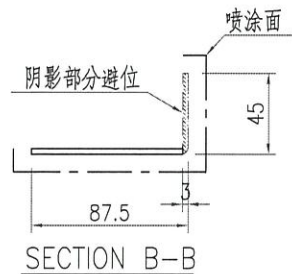
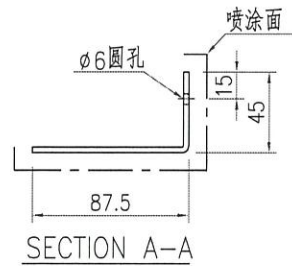
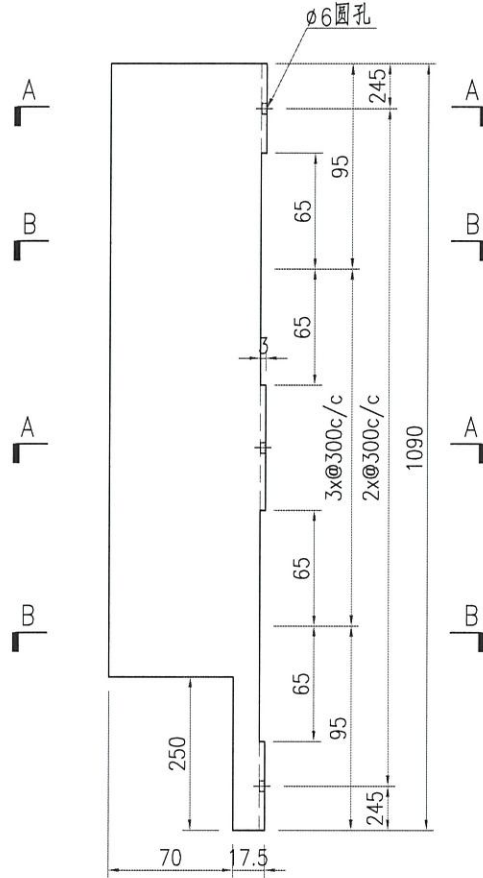

名稱	鋁板加工圖	制圖	ZJP	2021-10-13	修改			
材料	3mm厚鋁板	復核			日期			
顏色	-	批准			圖號	J852-PDLB21		



美特鋁質 有限公司  
MIDI Aluminium Fabricator Ltd.

产品编号	L(mm)	数量	A	B	N	M	N1	M1	备注
		1							

工程號	J852	地盤	亞皆老街
-----	------	----	------

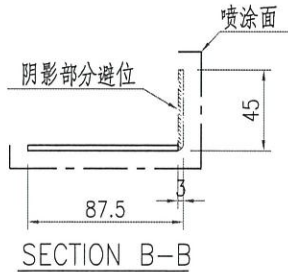
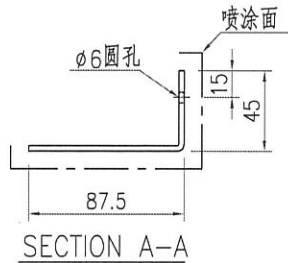
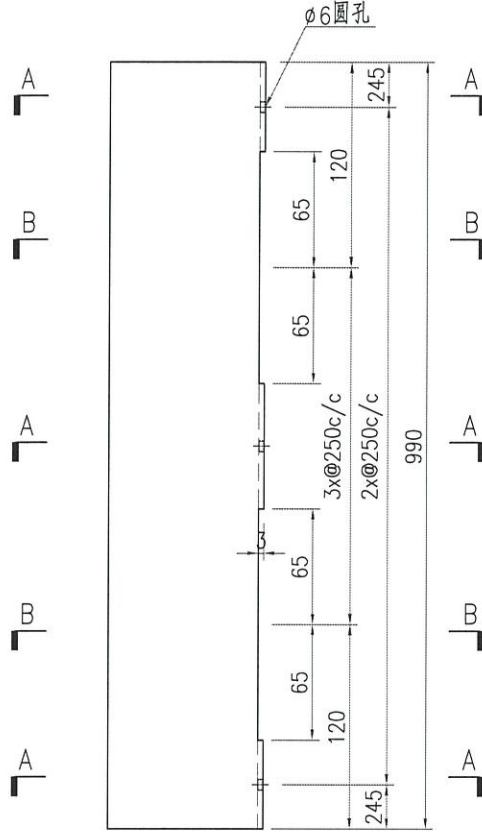

名稱	鋁板加工圖	制圖	ZJP	2021-10-13	修改			
材料	3mm厚鋁板	復核			日期			
顏色	-	批准			圖號	J852-PDLB22		



美特鋁質 有限公司  
MIDI Aluminium Fabricator Ltd.

产品编号	L(mm)	数量	A	B	N	M	N1	M1	备注
		1							

tl  
ez

工程號	J852	地盤	亞皆老街
-----	------	----	------

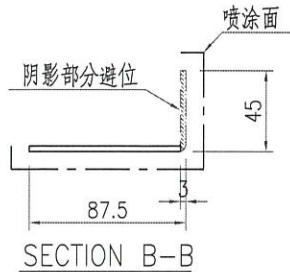
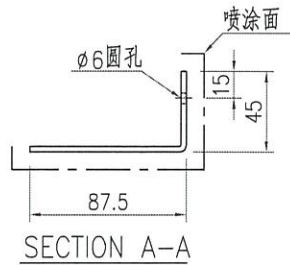
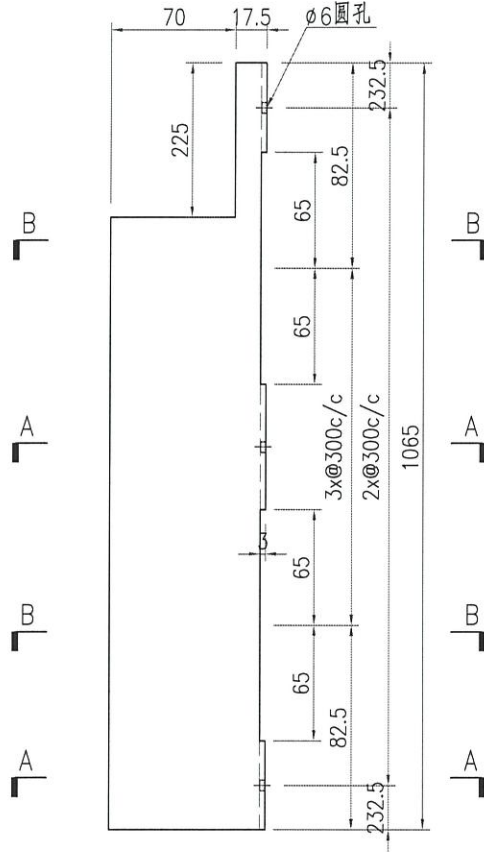

名稱	鋁板加工圖	制圖	ZJP	2021-10-13	修改			
材料	3mm厚鋁板	復核			日期			
顏色	-	批准			圖號	J852-PDLB23		



美特鋁質 有限公司  
MIDI Aluminium Fabricator Ltd.

产品编号	L(mm)	数量	A	B	N	M	N1	M1	备注
		1							

工程號	J852	地盤	亞皆老街
-----	------	----	------

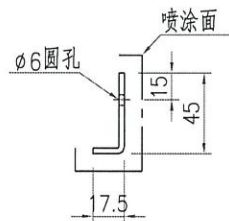
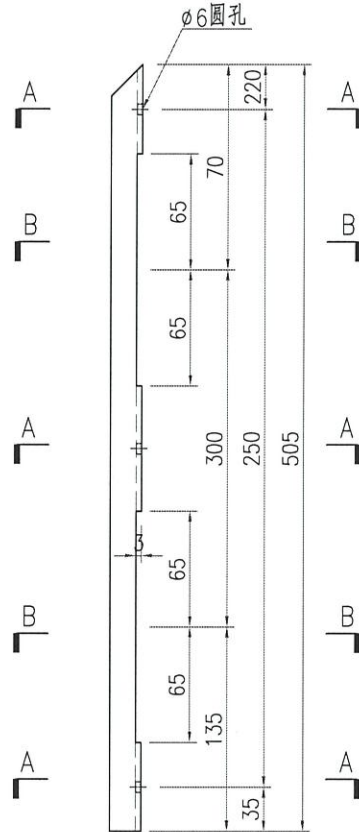

SECTION A-A

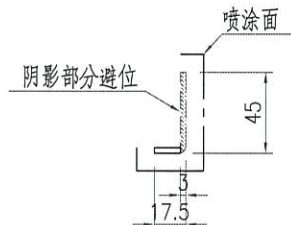

SECTION B-B

名稱	鋁板加工圖	制圖	ZJP	2021-10-13	修改			
材料	3mm厚鋁板	復核			日期			
顏色	-	批准			圖號	J852-PDLB24		



美特鋁質 有限公司  
MIDI Aluminium Fabricator Ltd.

产品编号	L(mm)	数量	A	B	N	M	N1	M1	备注
		1							

工程號	J852	地盤	亞皆老街
-----	------	----	------

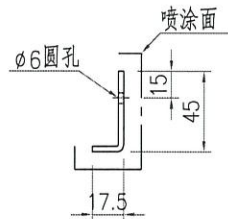
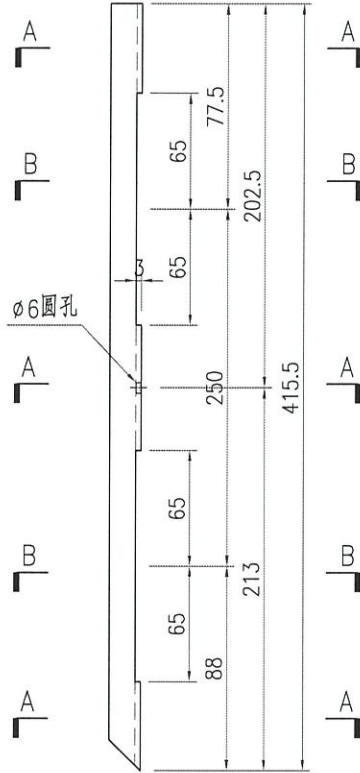

SECTION A-A

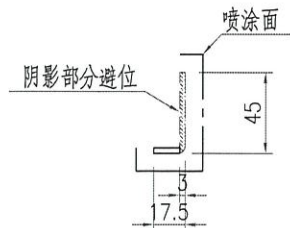

SECTION B-B

名稱	鋁板加工圖	制圖	ZJP	2021-10-13	修改			
材料	3mm厚鋁板	復核			日期			
顏色	-	批准			圖號	J852-PDLB25		



美特鋁質 有限公司  
MIDI Aluminium Fabricator Ltd.

产品编号	L(mm)	数量	A	N	M	B	N1	M1	备注
		45							

工程號 J852 地盤 亞皆老街

fs  
= 250

注：发地盘

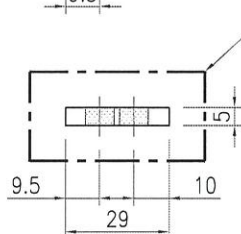
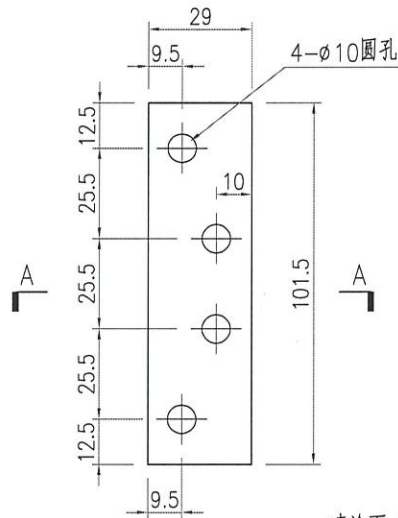

SECTION A-A

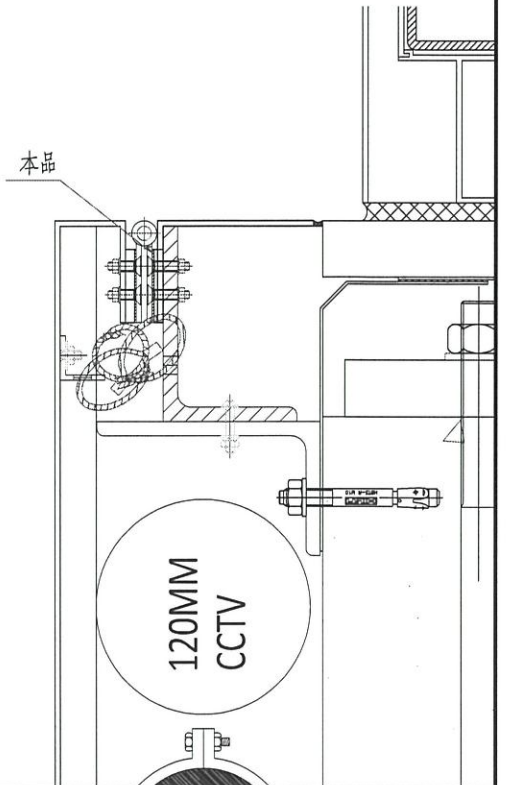

名稱	鋁巴加工圖	制圖	ZJP	2021-10-13	修改			
材料	5mm厚鋁巴	復核			日期			
顏色	-	批准			圖號	J852-PDAL01		