



工程指示 / 要求簡箋(E.I.)

工程指示編號：EI / 3820 / 21 修改版次：
 工程編號：J - 852 工程名稱：亞皆老街中電
 工程項目：平台百葉 外牆企身收口鋁板 / 防水片 (LG2-4/F) 地盤用
 收件人：生統 發件人：Ant Yeung 日期：09/09/2021

要求提供 / 確認 事項：

- | | | |
|------------------------------------|-------------------------------------|-------------------------------|
| <input type="checkbox"/> 初步鋁料 B.M. | <input type="checkbox"/> 加工拆圖，然後生產 | <input type="checkbox"/> 尺寸表 |
| <input type="checkbox"/> 正式鋁料 B.M. | <input type="checkbox"/> 技術上資料 / 指示 | <input type="checkbox"/> 報價 |
| <input type="checkbox"/> 配件 B.M. | <input type="checkbox"/> 樣辦或貨品說明書 | <input type="checkbox"/> 分判合約 |

內容：

請按加工圖生產外牆企身收口鋁板 防水片

平台百葉 外牆企身收口鋁板

球哥收

請在 2021.09.20 前完成上列要求。

附： 頁 BM+ 頁位置圖+ 頁組裝圖+ 頁加工圖

以上項目為：

- 原合約工程包 原合約工程加 / 減賬 新工程報價

原因：-

分發東莞各部門：

- | | | | |
|--|---|--|--|
| <input type="checkbox"/> 生產技術總監 <input type="checkbox"/> 連附件 | <input type="checkbox"/> 技術部 <input type="checkbox"/> 連附件 | <input type="checkbox"/> 生產部 <input type="checkbox"/> 連附件 | <input type="checkbox"/> 機械設計部 <input type="checkbox"/> 連附件 |
| <input type="checkbox"/> 採購部 <input type="checkbox"/> 連附件 | <input checked="" type="checkbox"/> 生產統籌部 <input checked="" type="checkbox"/> 連附件 | <input type="checkbox"/> 小羅&清 <input type="checkbox"/> 連附件 | |
| <input type="checkbox"/> 質檢部 <input type="checkbox"/> 連附件 | <input type="checkbox"/> 會計部 <input type="checkbox"/> 連附件 | <input type="checkbox"/> 報關組 <input type="checkbox"/> 連附件 | <input type="checkbox"/> 其他 _____ <input type="checkbox"/> 連附件 |

分發其他分判：

- (v) 水洪 連附件

分發香港各部門：

- | | | | |
|---|--|---|--|
| <input type="checkbox"/> 行政部 <input type="checkbox"/> 連附件 | <input type="checkbox"/> 會計部 <input type="checkbox"/> 連附件 | <input type="checkbox"/> 統籌部 <input type="checkbox"/> 連附件 | <input checked="" type="checkbox"/> 工程部地盤科文 <input checked="" type="checkbox"/> 連附件 祥哥 |
| <input type="checkbox"/> 採購部 <input type="checkbox"/> 連附件 | <input type="checkbox"/> QS 部 <input type="checkbox"/> 連附件 | <input type="checkbox"/> 維修部 <input type="checkbox"/> 連附件 | <input type="checkbox"/> 其他 _____ <input type="checkbox"/> 連附件 |

傳遞編號：

HK 1726 / 21

發件人簽署：

項目經理簽署：



美特鋁質 有限公司
MIDI Aluminium Fabricator Ltd.

工程號 J852 地盤 亞皆老街

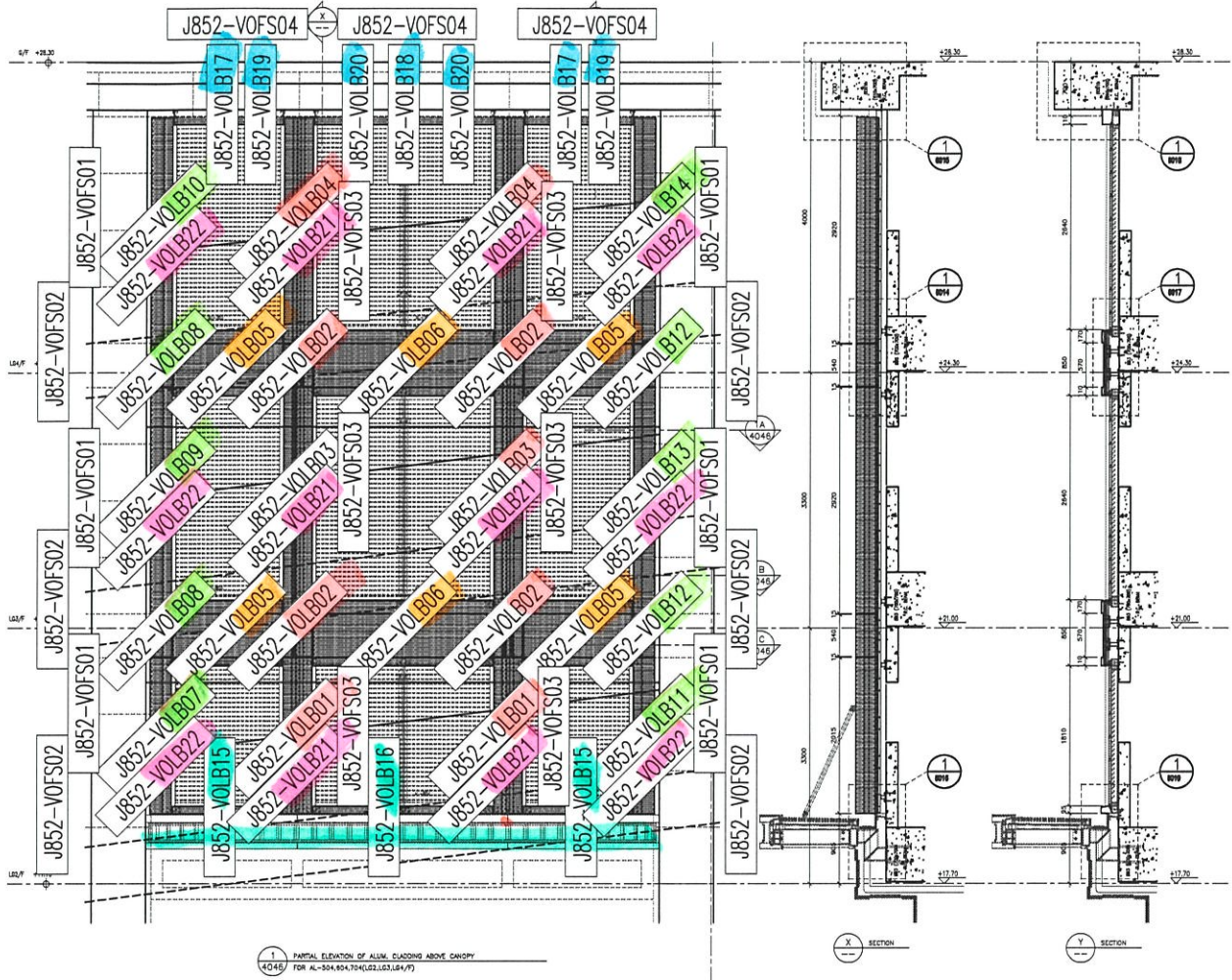

1 PARTIAL ELEVATION OF ALUM. CLADDING ABOVE CANOPY
4045 FOR AL-504-804.70(4)(L2,L3,L4,Y)

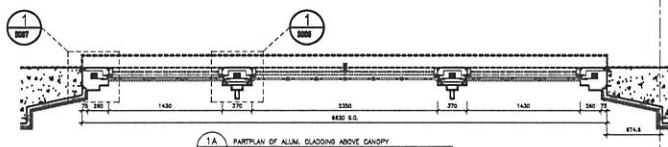

1A PARTPLAN OF ALUM. CLADDING ABOVE CANOPY
4045 FOR AL-504-804.70(4)(L2,L3,L4,Y)

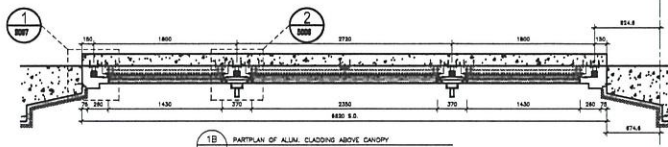

1B PARTPLAN OF ALUM. CLADDING ABOVE CANOPY
4045 FOR AL-504-804.70(4)(L2,L3,L4,Y)

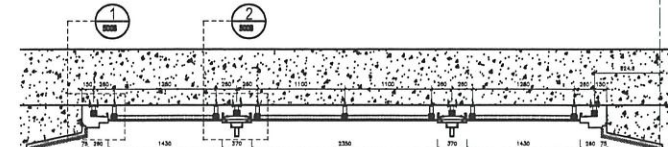

1C PARTPLAN OF ALUM. CLADDING ABOVE CANOPY
4045 FOR AL-504-804.70(4)(L2,L3,L4,Y)

名稱	鋁板位置圖	制圖	ZJP	2021-09-08	修改		
材料		復核			日期		
顏色		批准			圖號	J852-VOWZ01	

圖則登記表
DRAWING REGISTER

接收日期 Receiving Date (適用於客戶圖則)	
工程名稱 Project Title: 亞皆老街 V0 鋁板加工圖	年 月 日
工程編號 Project No: J-852	年 月 日
分發予 Distributed To	發出日期 Issued Date
	年 月 日
	年 月 日
	年 月 日
圖則編號 Drg. No.	圖則名稱 Drawing Title
J852-VOLB01	鋁板加工圖
J852-VOLB02	鋁板加工圖
J852-VOLB03	鋁板加工圖
J852-VOLB04	鋁板加工圖
J852-VOLB05	鋁板加工圖
J852-VOLB06	鋁板加工圖
J852-VOLB07	鋁板加工圖
J852-VOLB08	鋁板加工圖
J852-VOLB09	鋁板加工圖
J852-VOLB10	鋁板加工圖
J852-VOLB11	鋁板加工圖
J852-VOLB12	鋁板加工圖
J852-VOLB13	鋁板加工圖
J852-VOLB14	鋁板加工圖
J852-VOLB15	鋁板加工圖
J852-VOLB16	鋁板加工圖
J852-VOLB17	鋁板加工圖
J852-VOLB18	鋁板加工圖
J852-VOLB19	鋁板加工圖
J852-VOLB20	鋁板加工圖
J852-VOLB21	鋁板加工圖
J852-VOLB22	鋁板加工圖
J852-VOFS01	防水件加工圖
J852-VOFS02	防水件加工圖
J852-VOFS03	防水件加工圖
J852-VOFS04	防水件加工圖
J852-VOWZ01	位置圖
1	修訂編號 Revision No.
2	-
3	-
4	-
5	-
6	-
7	-
8	-
9	-
10	-
11	-
12	-
13	-
14	-
15	-
16	-
17	-
18	-
19	-
20	-
21	-
22	-
23	-
24	-
25	-
26	-
27	-

 美特鋁質有限公司 MIDI Aluminium Fabricator Ltd.	工程號: J852	計算: ZJP	日期: 2021-09-08	送呈: 胡哥	
	地 盤: 亞皆老街	核對:	日期:	副本:	
地盤用鋁板B.M.表	項目類別: VO 鋁板	批准:	日期:		
BM編號:			總展開面積: 60.41	總V.F.: 69.98	此BM依據

序號	修改標示	鋁板編號	鋁板名稱	噴塗顏色	實用	後備	總數	單位	單件V.F. (M2)	總V.F. (M2)	單件展開 面積(M2)	總展開面積 (M2)
1		J852-VOLB01	3mm 厚鋁板	UCT201498XL(A)-3	2	0	2	件	2.01	4.01	2.01	4.01
2		J852-VOLB02			4	0	4	件	0.54	2.15	0.54	2.15
3		J852-VOLB03			2	0	2	件	2.91	5.82	2.91	5.82
4		J852-VOLB04			2	0	2	件	2.89	5.79	2.89	5.79
5		J852-VOLB05			4	0	4	件	1.64	6.57	1.64	6.57
6		J852-VOLB06			2	0	2	件	2.72	5.44	2.72	5.44
7		J852-VOLB07			1	0	1	件	1.01	1.01	3.37	3.37
8		J852-VOLB08			1	0	1	件	0.27	0.27	0.90	0.90
9		J852-VOLB09			1	0	1	件	1.46	1.46	5.52	5.52
10		J852-VOLB10			1	0	1	件	1.45	1.45	6.30	6.30
11		J852-VOLB11			1	0	1	件	1.01	1.01	1.01	1.01
12		J852-VOLB12			1	0	1	件	0.27	0.27	0.27	0.27
13		J852-VOLB13			1	0	1	件	1.46	1.46	1.46	1.46
14		J852-VOLB14			1	0	1	件	1.45	1.45	1.45	1.45
15		J852-VOLB15			2	0	2	件	0.05	0.10	0.05	0.10
16		J852-VOLB16			1	0	1	件	0.80	0.80	0.80	0.80
17		J852-VOLB17			2	0	2	件	0.05	0.10	0.05	0.10
18		J852-VOLB18			1	0	1	件	0.84	0.84	0.84	0.84
19		J852-VOLB19	2mm 厚鋁板		2	0	2	件	0.29	0.57	0.29	0.57
20		J852-VOLB20			2	0	2	件	0.24	0.47	0.24	0.47
21		J852-VOLB21	3mm 厚鋁板		6	0	6	件	0.66	3.99	0.66	3.99
22		J852-VOLB22			6	0	6	件	0.58	3.50	0.58	3.50
23		J852-VOFS01	1.5mm 厚鋁板	鍍化處理	6	0	6	件	0.98	5.88		
24		J852-VOFS02			16	0	16	件	0.45	7.22		
25		J852-VOFS03			6	0	6	件	1.09	6.52		
26		J852-VOFS04			3	0	3	件	0.62	1.86		
27							77	件		69.98		60.41



美特鋁質 有限公司
MIDI Aluminium Fabricator Ltd.

产品编号	L(mm)	数量	A	N	M	B	N1	M1	备注
		2							

工程號 J852 地盤 亞皆老街

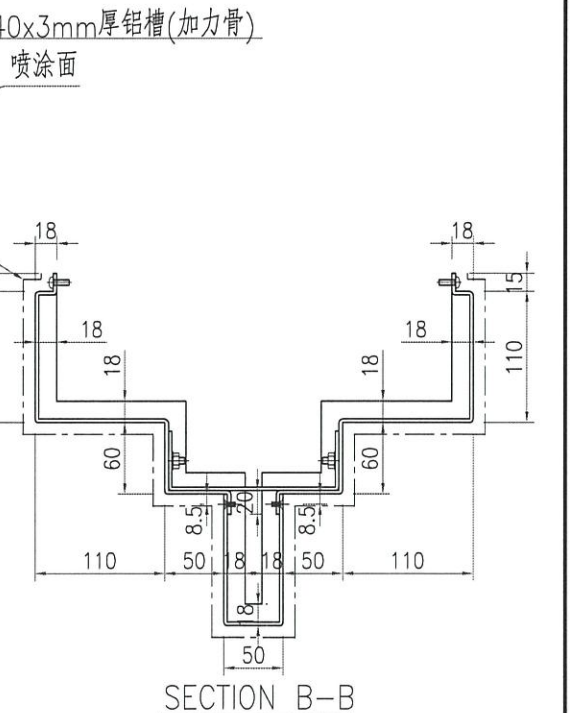
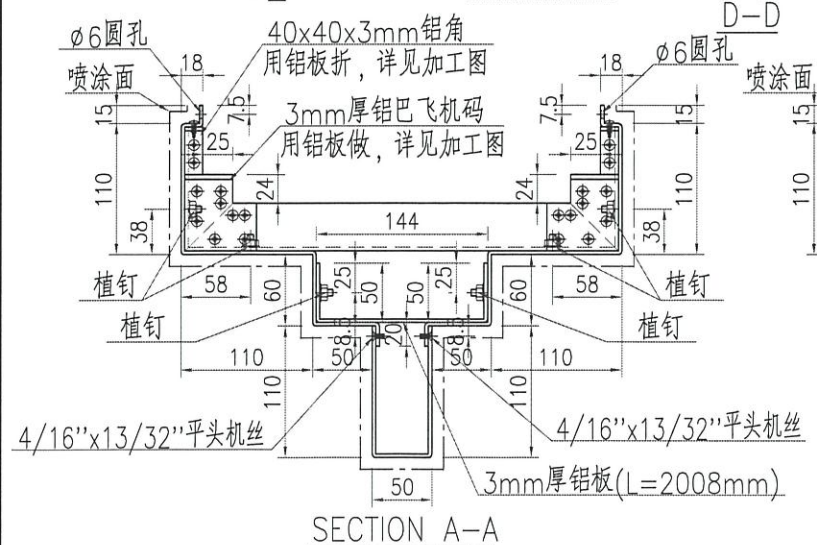
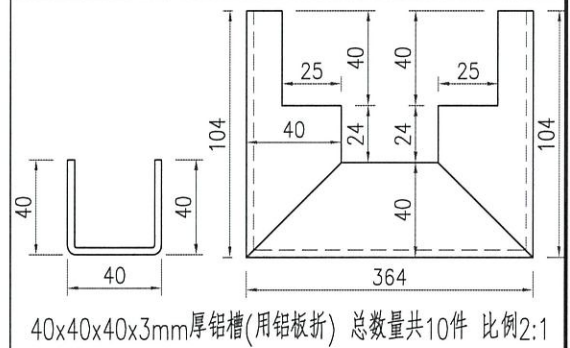
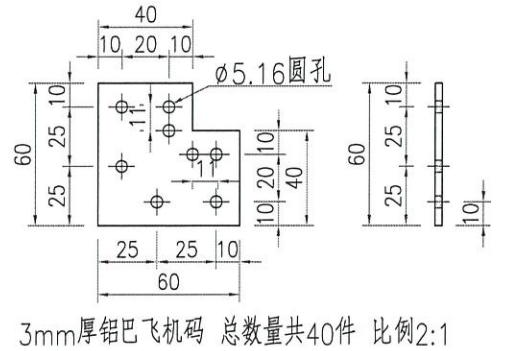
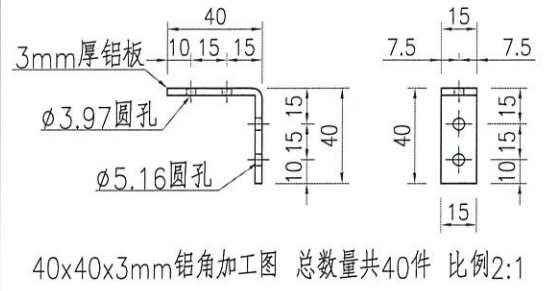
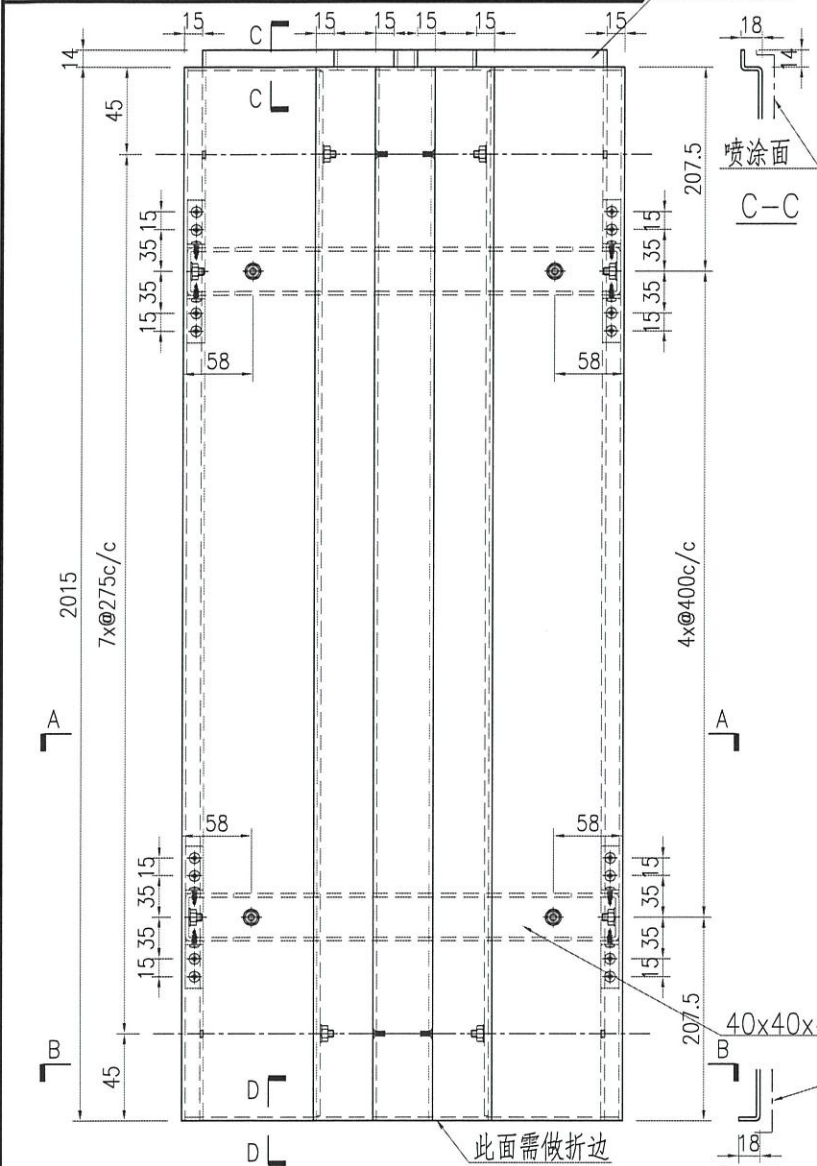

名稱	鋁板加工圖	制圖	ZJP	2021-09-08	修改			
材料	3mm厚鋁板	復核			日期			
顏色	UCT201498XL(A)-3	批准			圖號	J852-VOLB01		



美特鋁質有限公司
MIDI Aluminium Fabricator Ltd.

产品编号	L(mm)	数量	A	N	M	B	N1	M1	备注
		4							

工程號 J852 地盤 亞皆老街

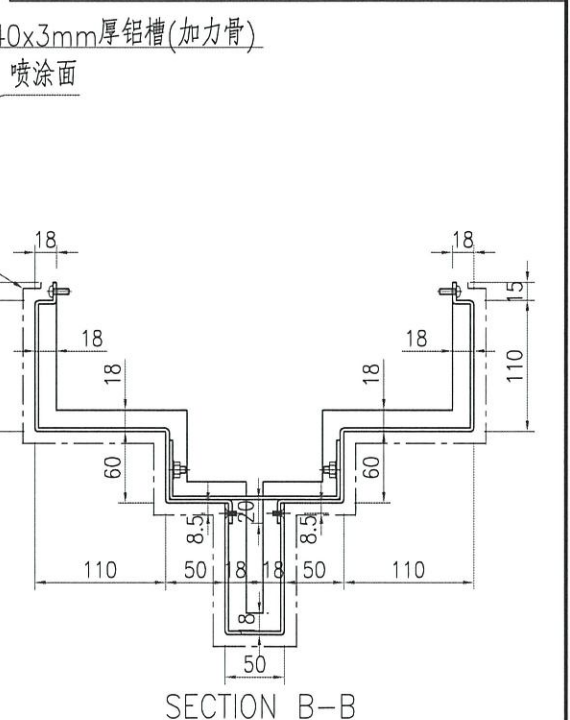
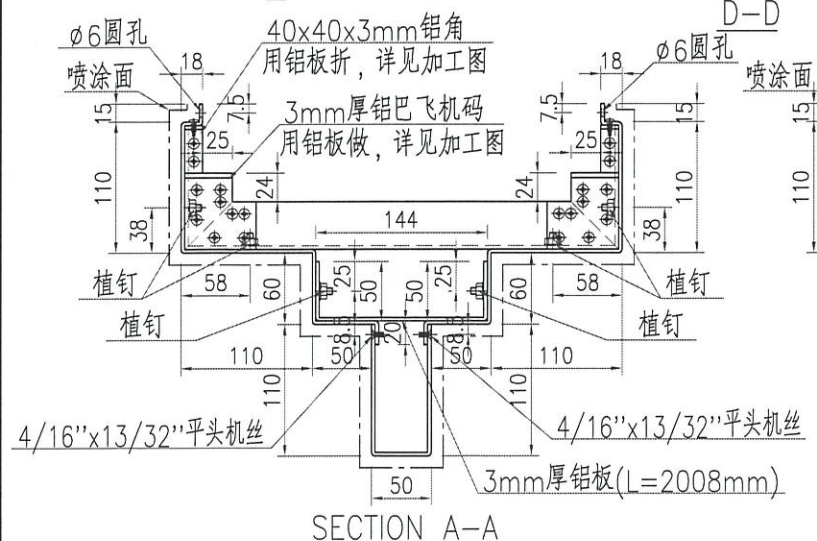
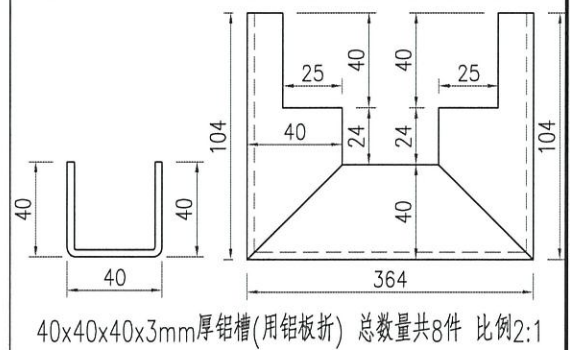
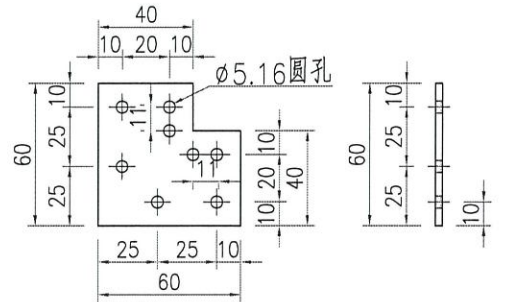
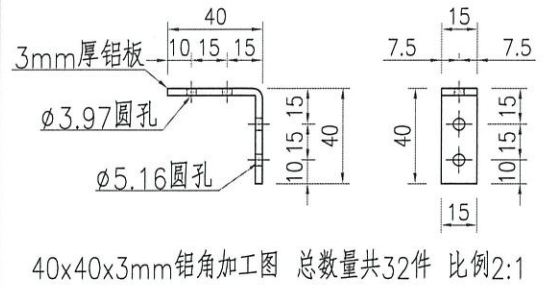
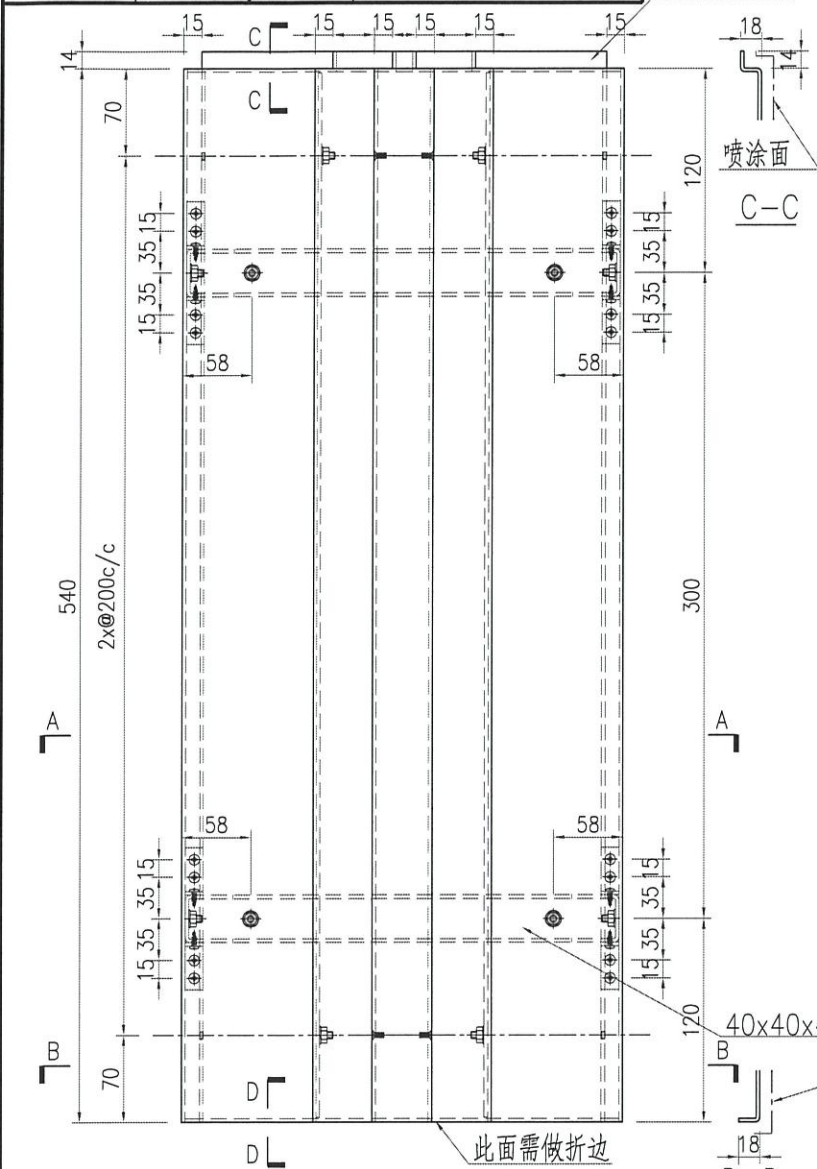

名稱	鋁板加工圖	制圖	ZJP	2021-09-08	修改			
材料	3mm厚鋁板	復核			日期			
顏色	UCT201498XL(A)-3	批准			圖號	J852-VOLB02		



美特鋁質 有限公司
MIDI Aluminium Fabricator Ltd.

产品编号	L(mm)	数量	A	N	M	B	N1	M1	备注
		4							

工程號	J852	地盤	亞皆老街
-----	------	----	------

40x40x40x3mm厚铝槽(加力骨用铝板折)

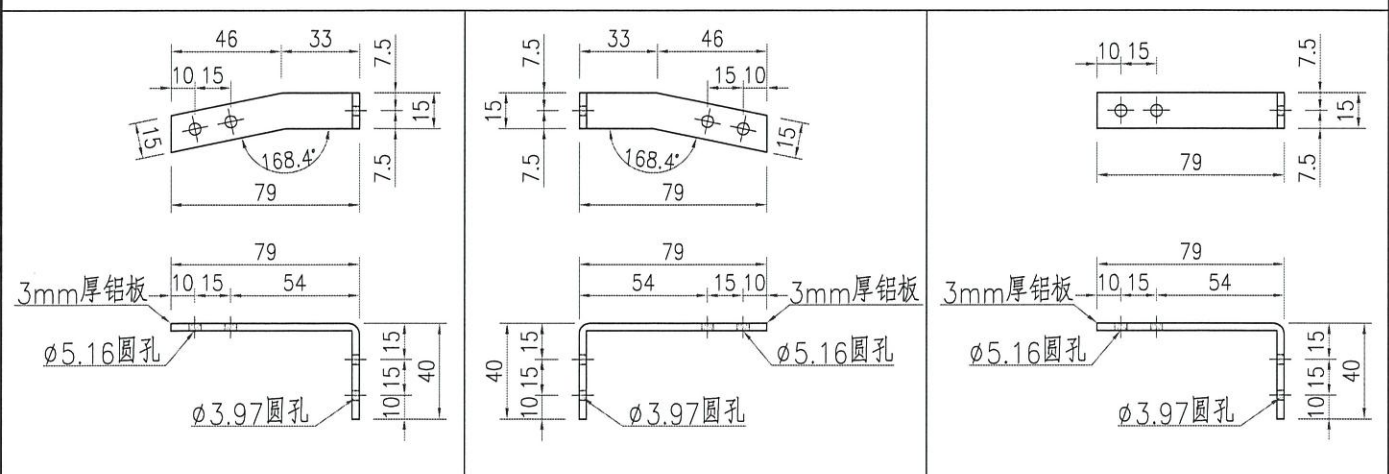
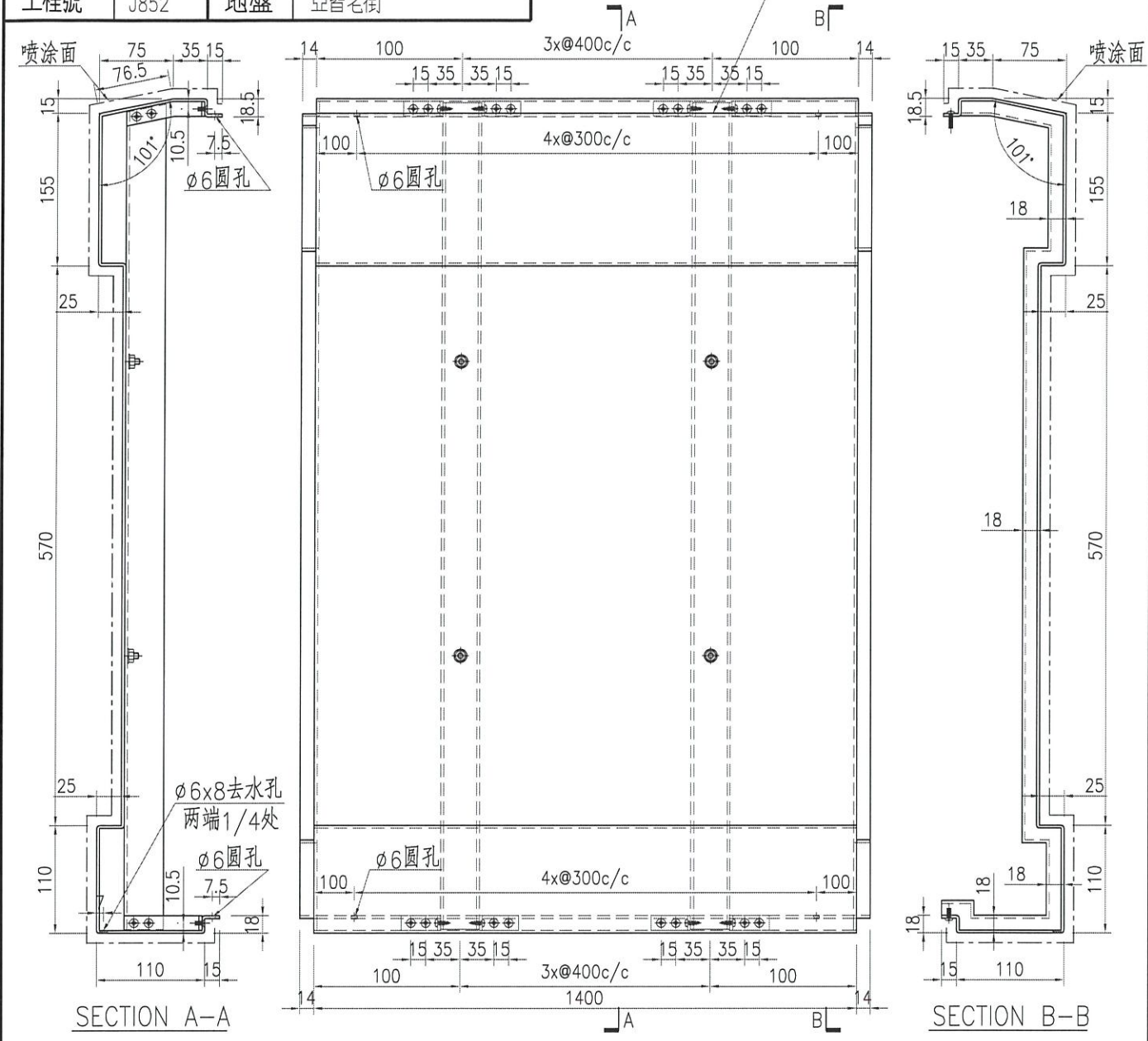

名稱	鋁板加工圖	制圖	ZJP	2021-09-08	修改			
材料	3mm厚鋁板	復核			日期			
顏色	UCT201498XL(A)-3	批准			圖號	J852-VOLB05		



美特鋁質 有限公司
MIDI Aluminium Fabricator Ltd.

产品编号	L(mm)	数量	A	N	M	B	N1	M1	备注
		1							

工程號	J852	地盤	亞皆老街
-----	------	----	------

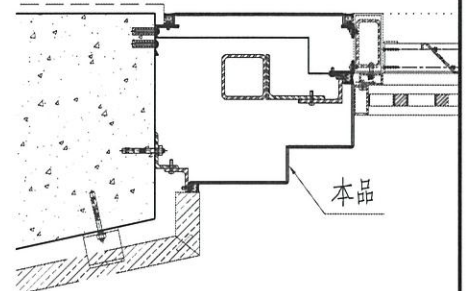
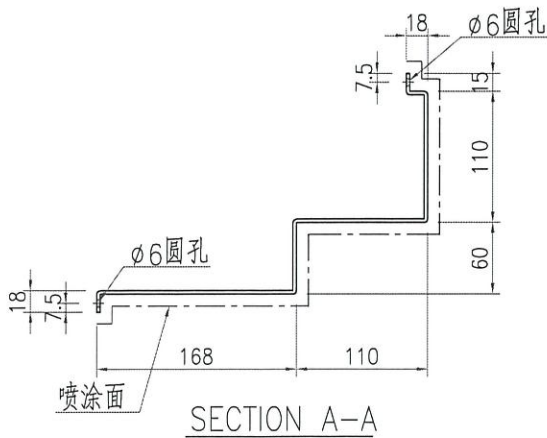
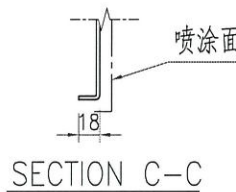
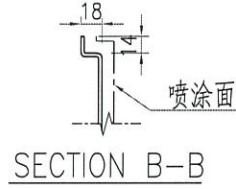
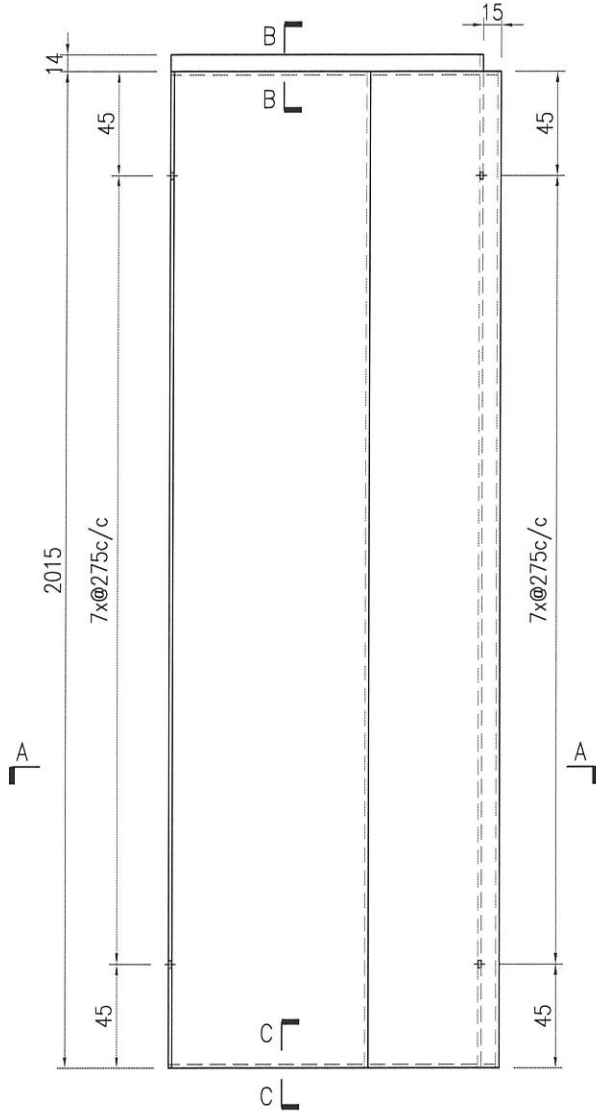

名稱	鋁板加工圖	制圖	ZJP	2021-09-08	修改			
材料	3mm厚鋁板	復核			日期			
顏色	UCT201498XL(A)-3	批准			圖號	J852-VOLB07		



美特鋁質 有限公司
MIDI Aluminium Fabricator Ltd.

产品编号	L(mm)	数量	A	N	M	B	N1	M1	备注
		1							

工程號 J852 地盤 亞皆老街

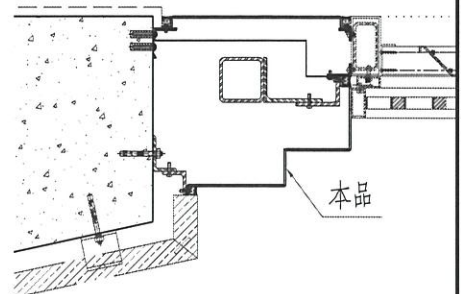
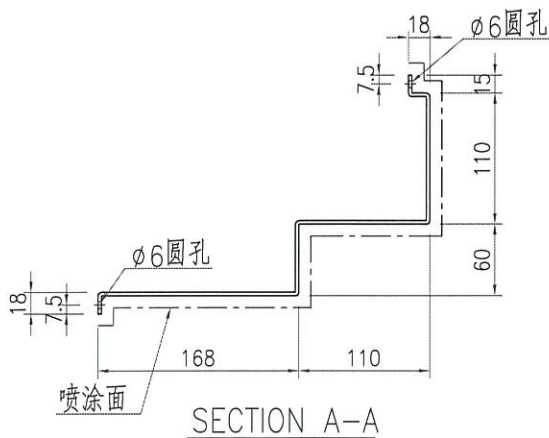
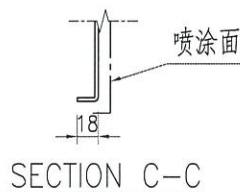
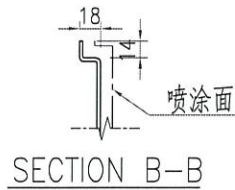
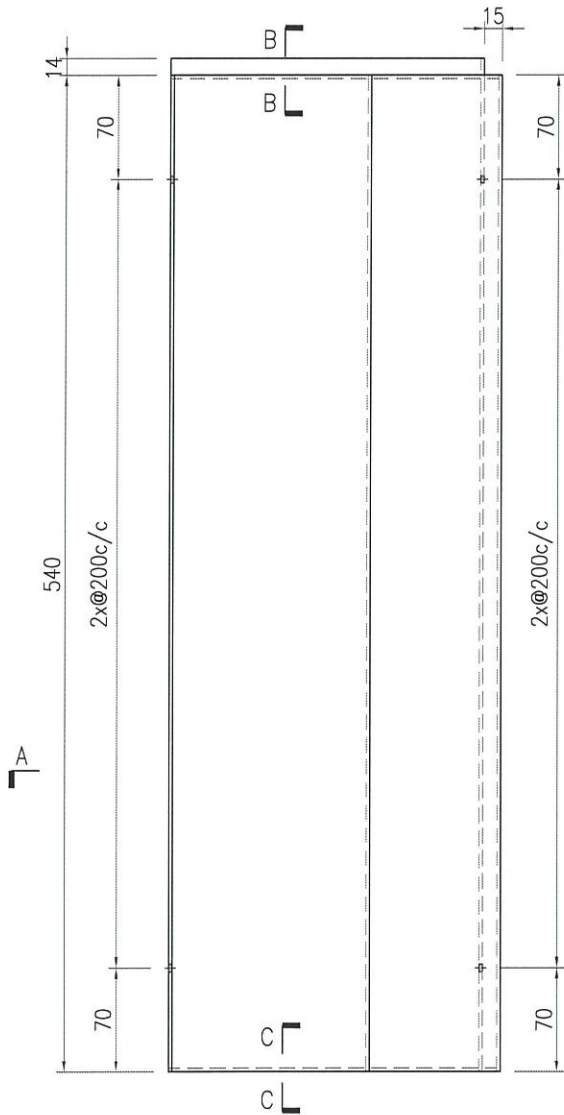

名稱	鋁板加工圖	制圖	ZJP	2021-09-08	修改			
材料	3mm厚鋁板	復核			日期			
顏色	UCT201498XL(A)-3	批准			圖號	J852-VOLB08		



美特鋁質 有限公司
MIDI Aluminium Fabricator Ltd.

产品编号	L(mm)	数量	A	N	M	B	N1	M1	备注
		1							

工程號 J852 地盤 亞皆老街

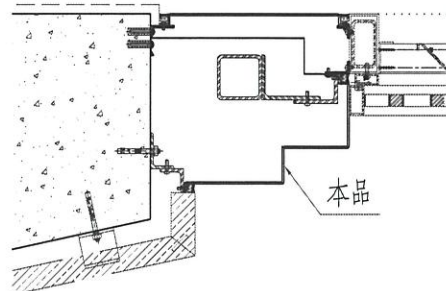
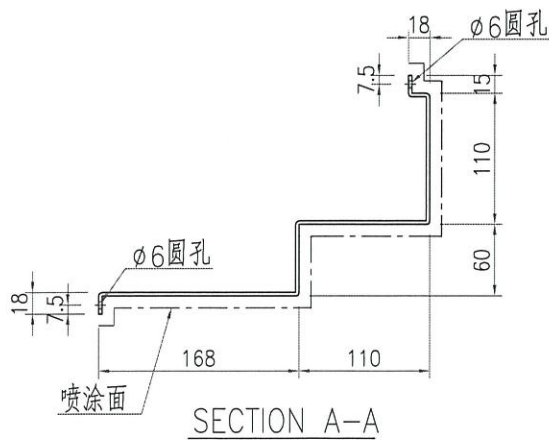
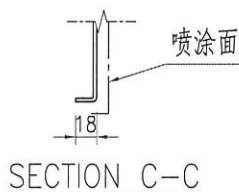
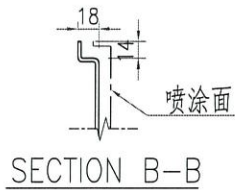
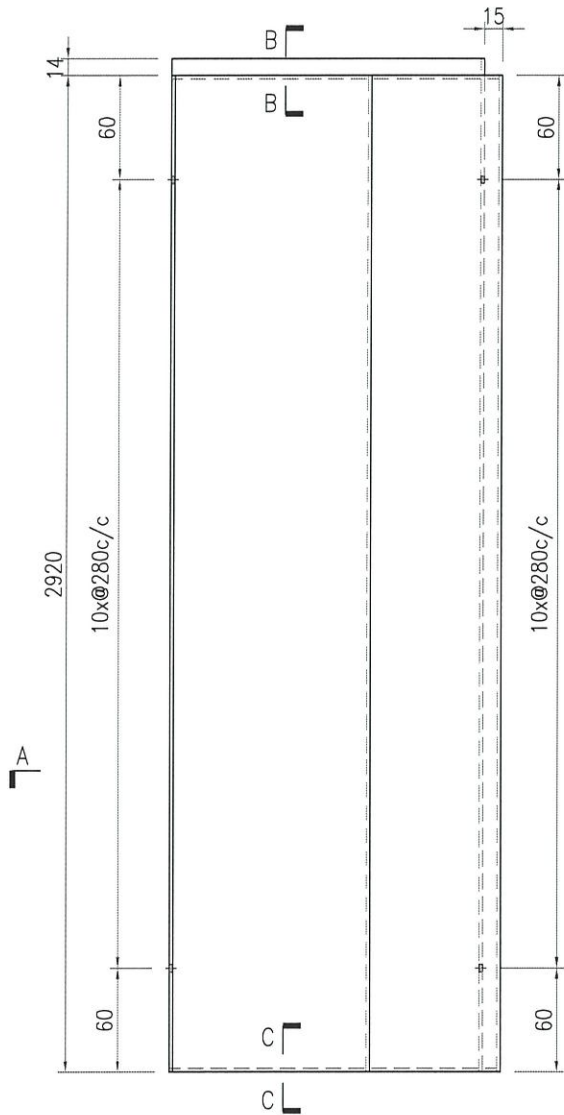

名稱	鋁板加工圖	制圖	ZJP	2021-09-08	修改			
材料	3mm厚鋁板	復核			日期			
顏色	UCT201498XL(A)-3	批准			圖號	J852-VOLB09		



美特鋁質 有限公司
MIDI Aluminium Fabricator Ltd.

产品编号	L(mm)	数量	A	N	M	B	N1	M1	备注
		1							

工程號 J852 地盤 亞皆老街

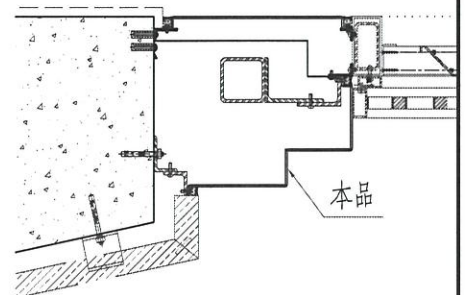
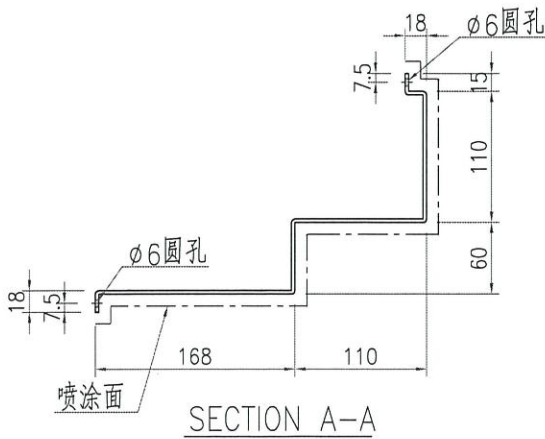
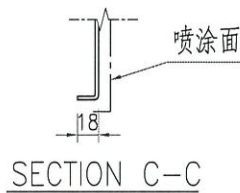
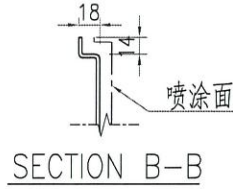
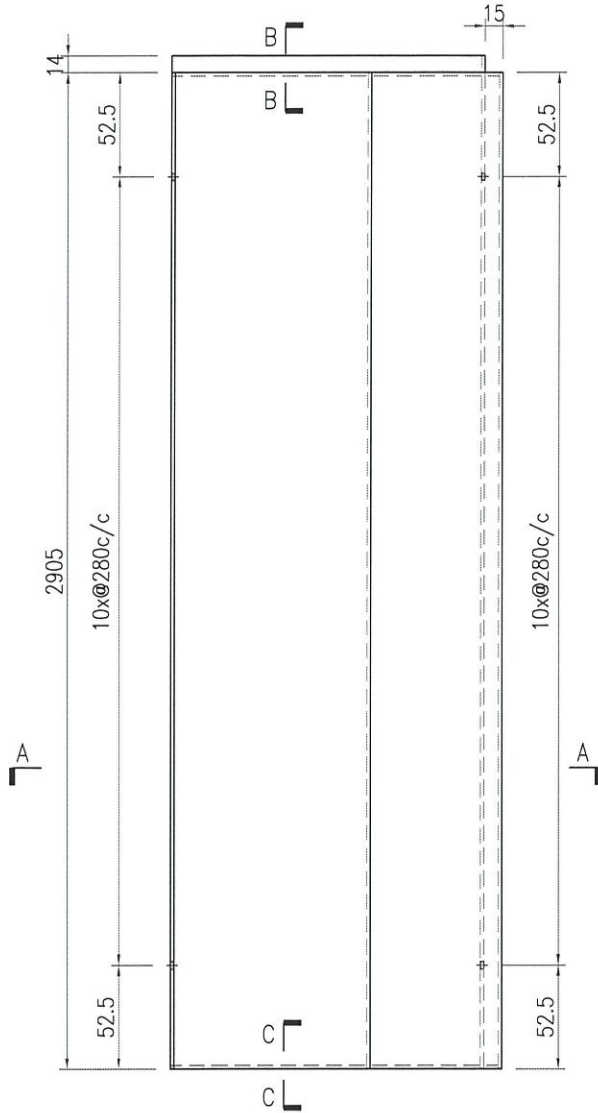

名稱	鋁板加工圖	制圖	ZJP	2021-09-08	修改			
材料	3mm厚鋁板	復核			日期			
顏色	UCT201498XL(A)-3	批准			圖號	J852-VOLB10		



美特鋁質 有限公司
MIDI Aluminium Fabricator Ltd.

产品编号	L(mm)	数量	A	N	M	B	N1	M1	备注
		1							

工程號 J852 地盤 亞皆老街

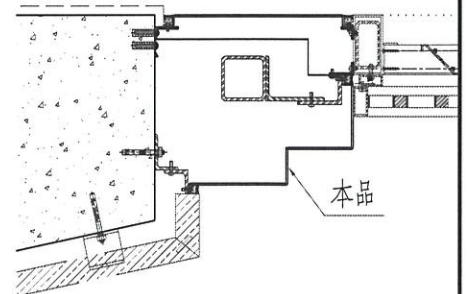
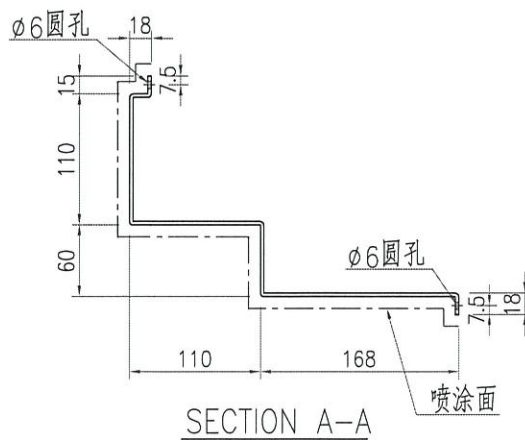
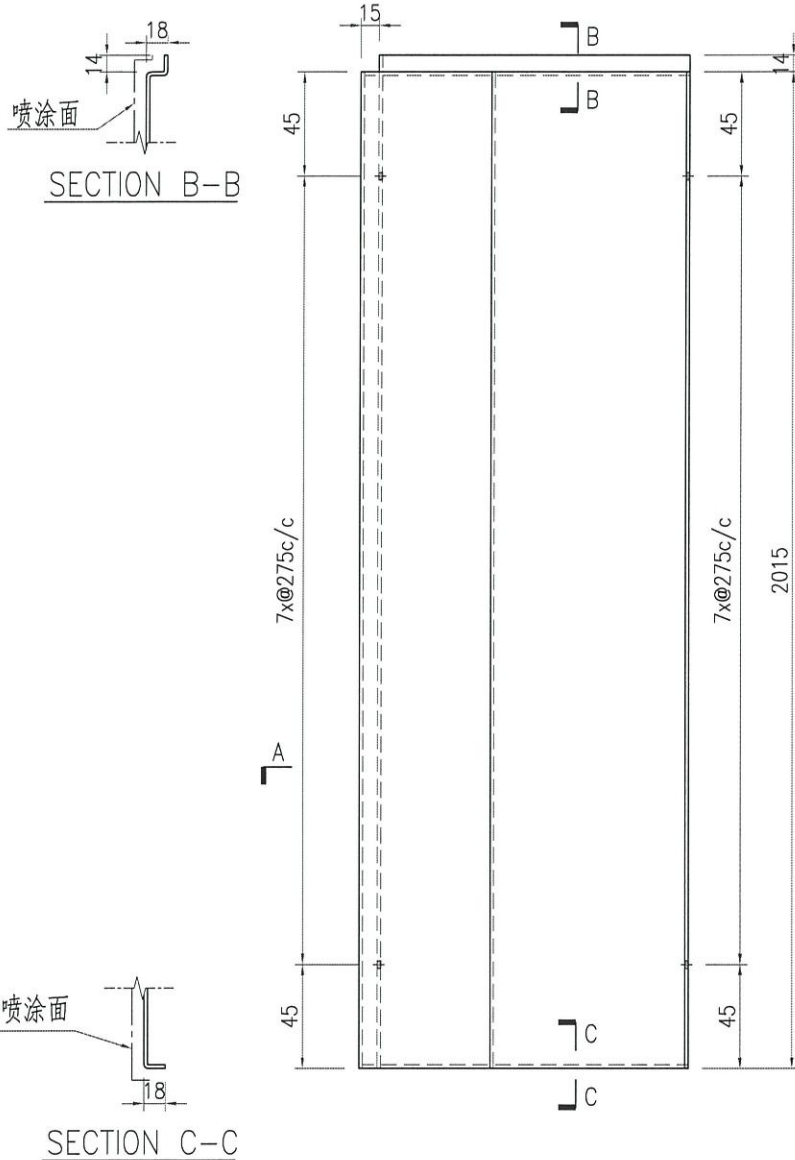

名稱	鋁板加工圖	制圖	ZJP	2021-09-08	修改			
材料	3mm厚鋁板	復核			日期			
顏色	UCT201498XL(A)-3	批准			圖號	J852-VOLB11		



美特鋁質 有限公司
MIDI Aluminium Fabricator Ltd.

产品编号	L(mm)	数量	A	N	M	B	N1	M1	备注
		1							

工程號	J852	地盤	亞皆老街
-----	------	----	------

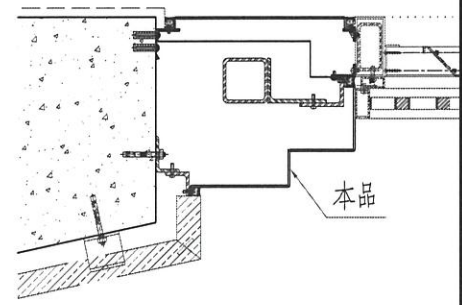
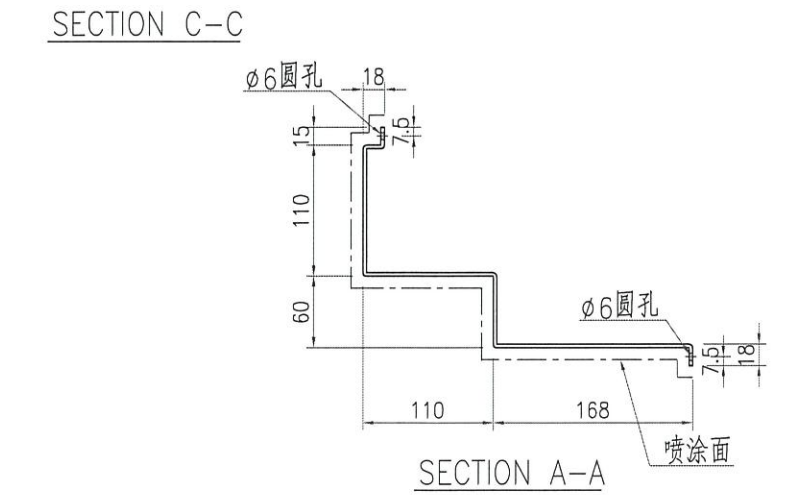
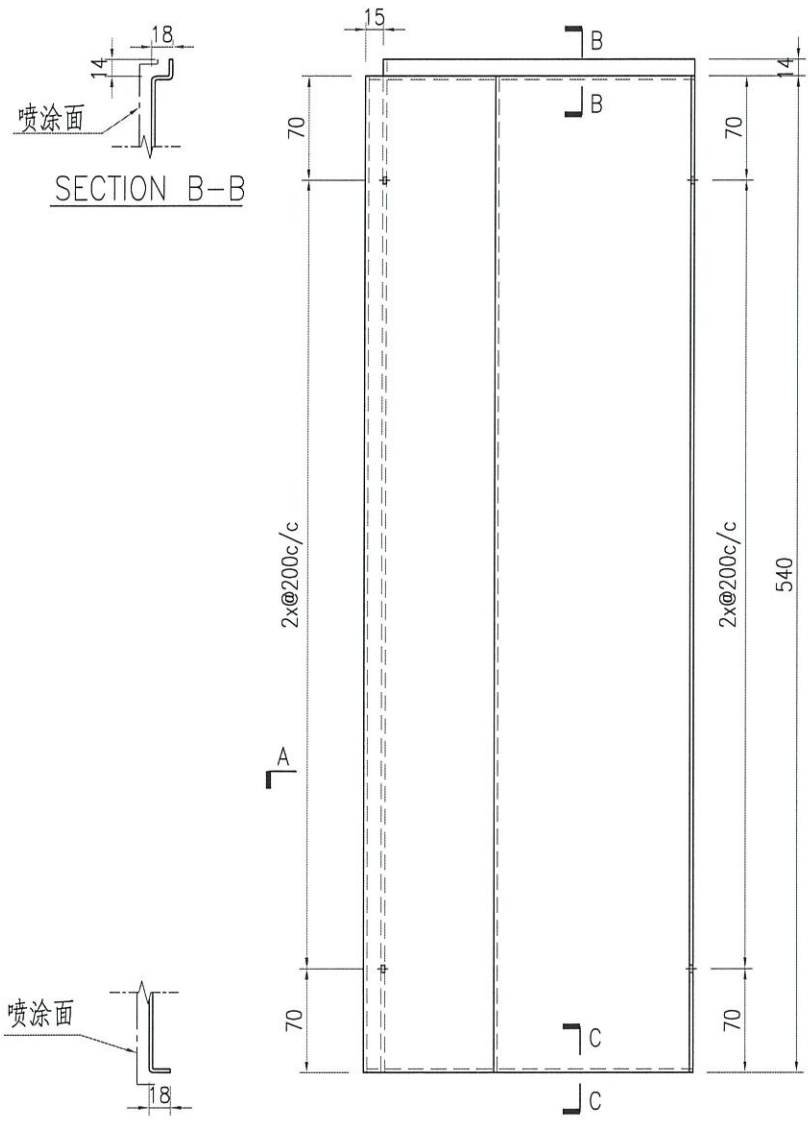

名稱	鋁板加工圖	制圖	ZJP	2021-09-08	修改			
材料	3mm厚鋁板	復核			日期			
顏色	UCT201498XL(A)-3	批准			圖號	J852-VOLB12		



美特鋁質 有限公司
MIDI Aluminium Fabricator Ltd.

产品编号	L(mm)	数量	A	N	M	B	N1	M1	备注
		1							

工程號 J852 地盤 亞皆老街

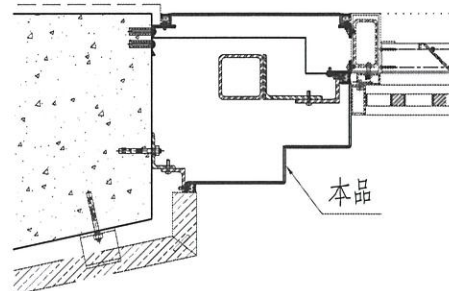
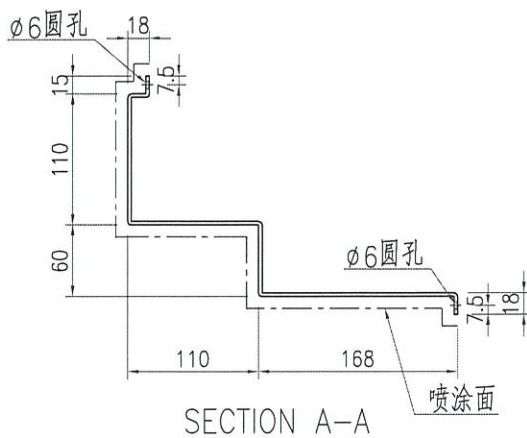
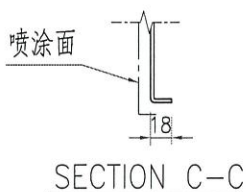
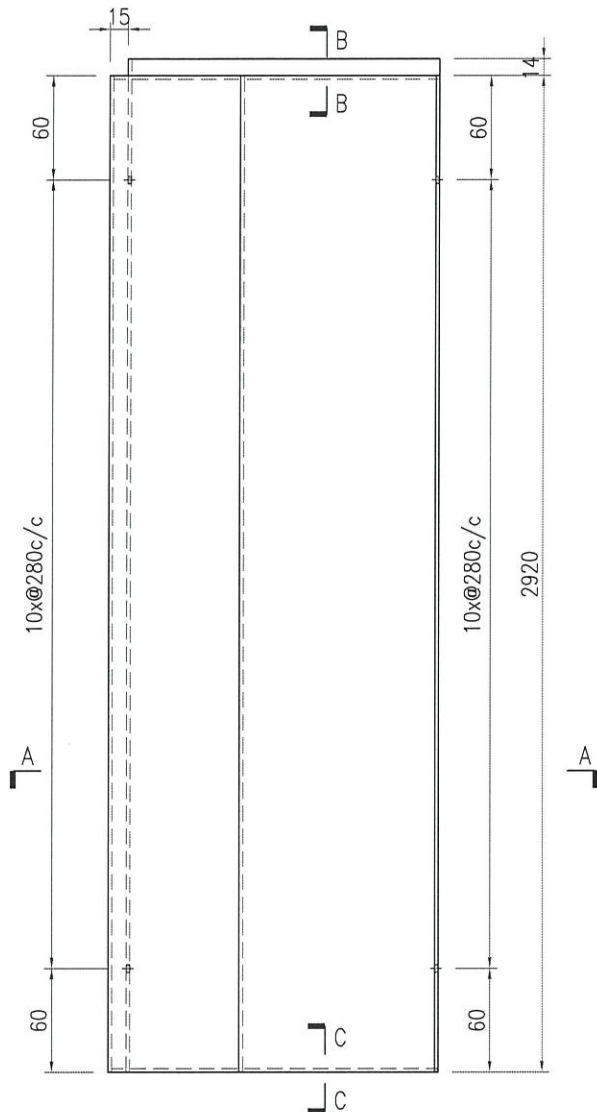
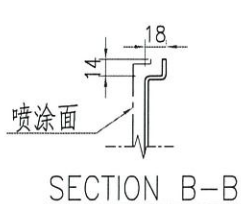

名稱	鋁板加工圖	制圖	ZJP	2021-09-08	修改			
材料	3mm厚鋁板	復核			日期			
顏色	UCT201498XL(A)-3	批准			圖號	J852-VOLB13		



美特鋁質 有限公司
MIDI Aluminium Fabricator Ltd.

产品编号	L(mm)	数量	A	N	M	B	N1	M1	备注
		1							

工程號	J852	地盤	亞皆老街
-----	------	----	------

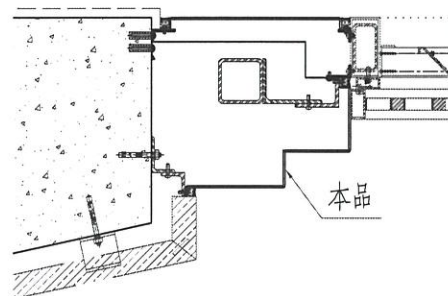
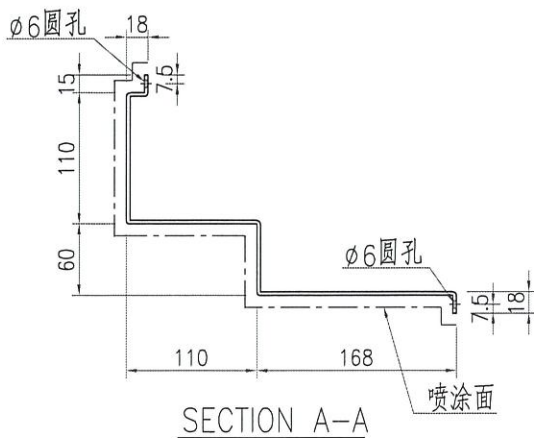
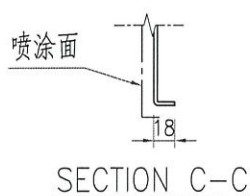
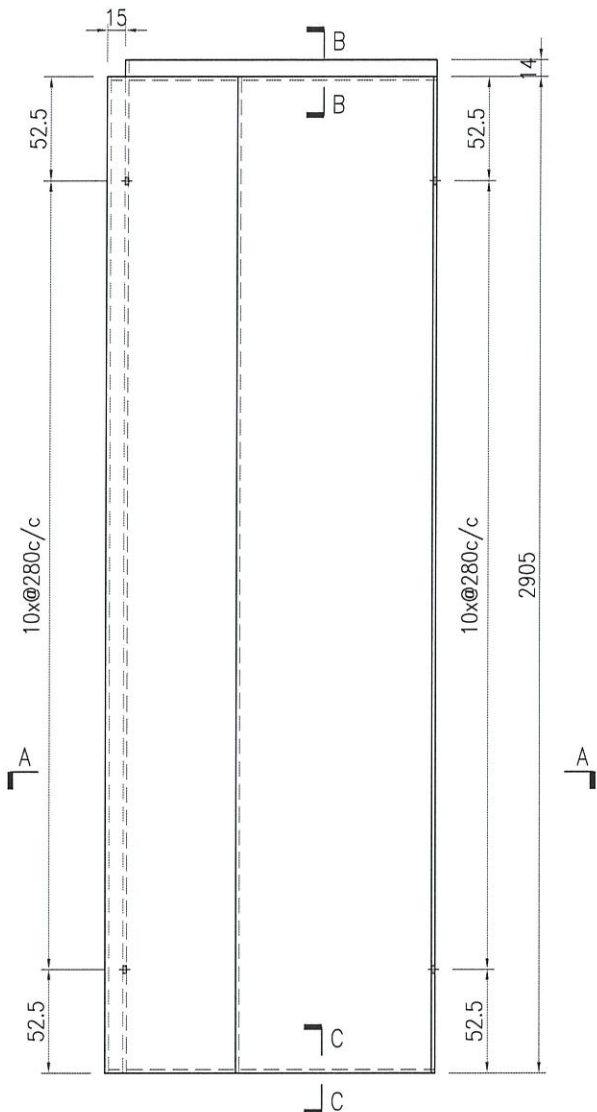
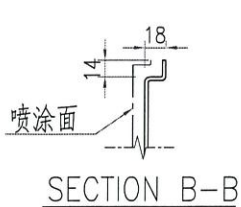

名稱	鋁板加工圖	制圖	ZJP	2021-09-08	修改			
材料	3mm厚鋁板	復核			日期			
顏色	UCT201498XL(A)-3	批准			圖號	J852-VOLB14		



美特鋁質 有限公司
MIDI Aluminium Fabricator Ltd.

产品编号	L(mm)	数量	A	N	M	B	N1	M1	备注
		2							

工程號	J852	地盤	亞皆老街
-----	------	----	------

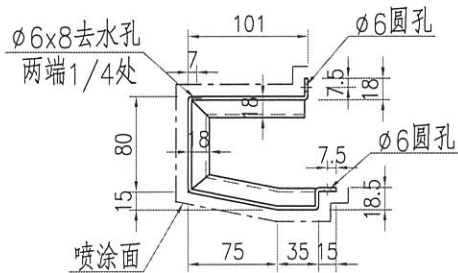
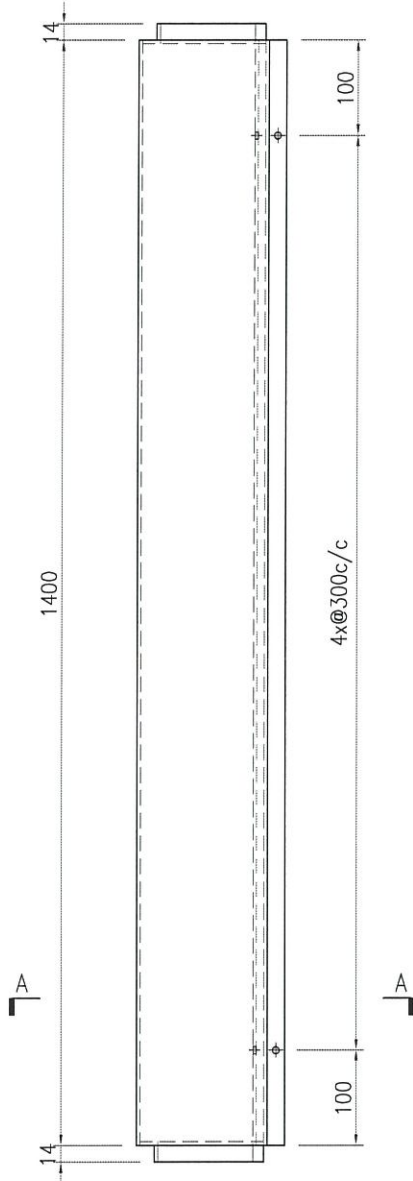

SECTION A-A

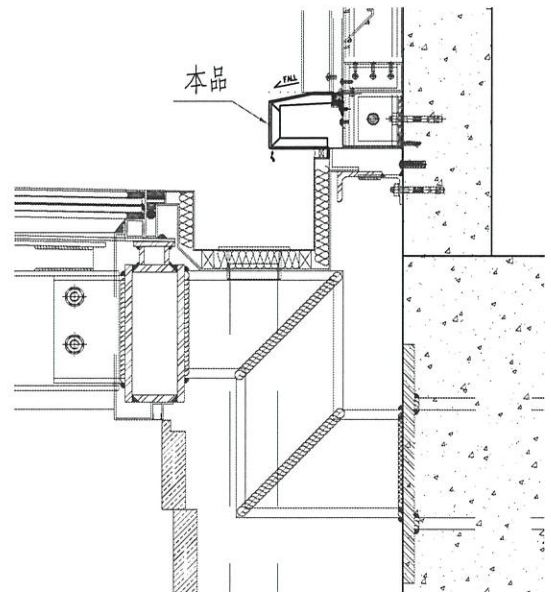

名稱	鋁板加工圖	制圖	ZJP	2021-09-08	修改			
材料	3mm厚鋁板	復核			日期			
顏色	UCT201498XL(A)-3	批准			圖號	J852-VOLB15		



美特鋁質 有限公司
MIDI Aluminium Fabricator Ltd.

产品编号	L(mm)	数量	A	N	M	B	N1	M1	备注
		1							

工程號	J852	地盤	亞皆老街
-----	------	----	------

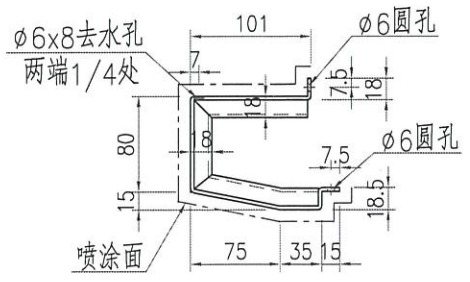
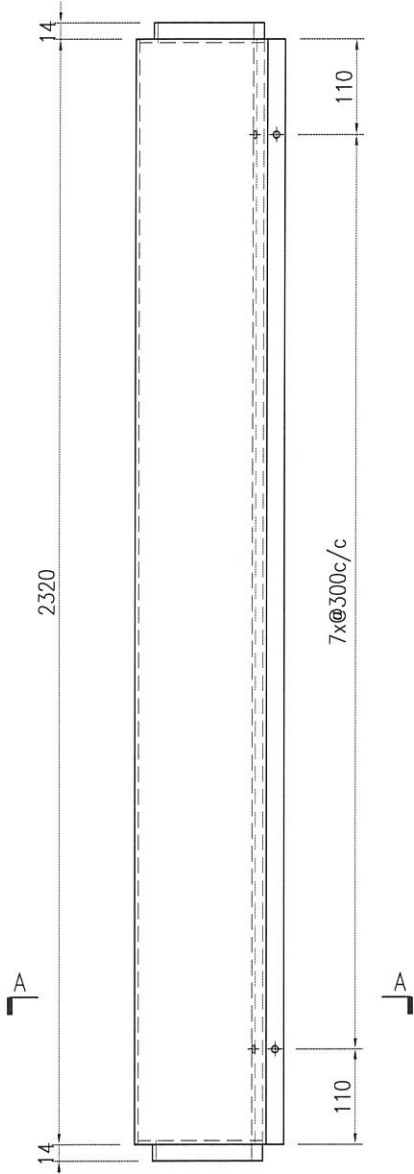

SECTION A-A

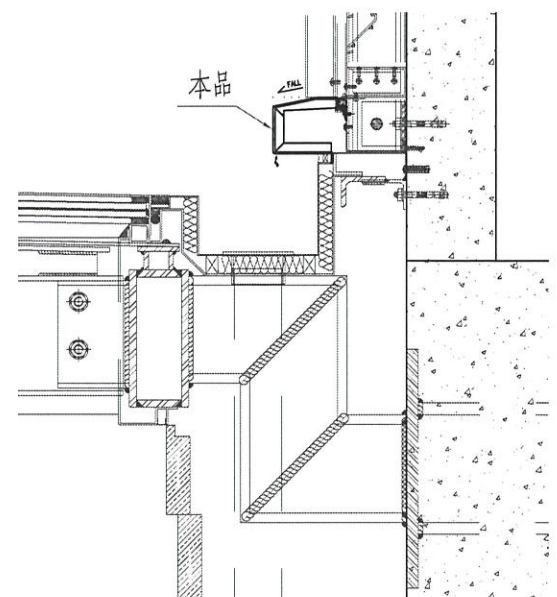

名稱	鋁板加工圖	制圖	ZJP	2021-09-08	修改			
材料	3mm厚鋁板	復核			日期			
顏色	UCT201498XL(A)-3	批准			圖號	J852-VOLB16		



美特鋁質 有限公司
MIDI Aluminium Fabricator Ltd.

产品编号	L(mm)	数量	A	N	M	B	N1	M1	备注
		2							

工程號	J852	地盤	亞皆老街
-----	------	----	------

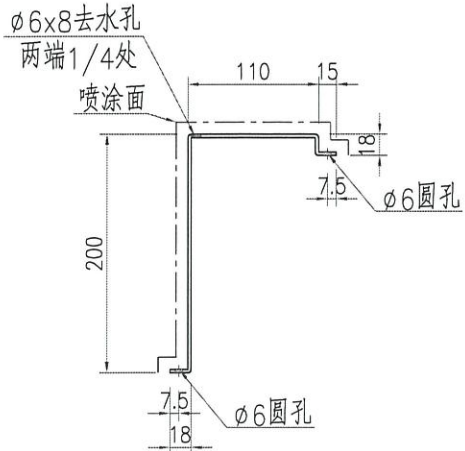
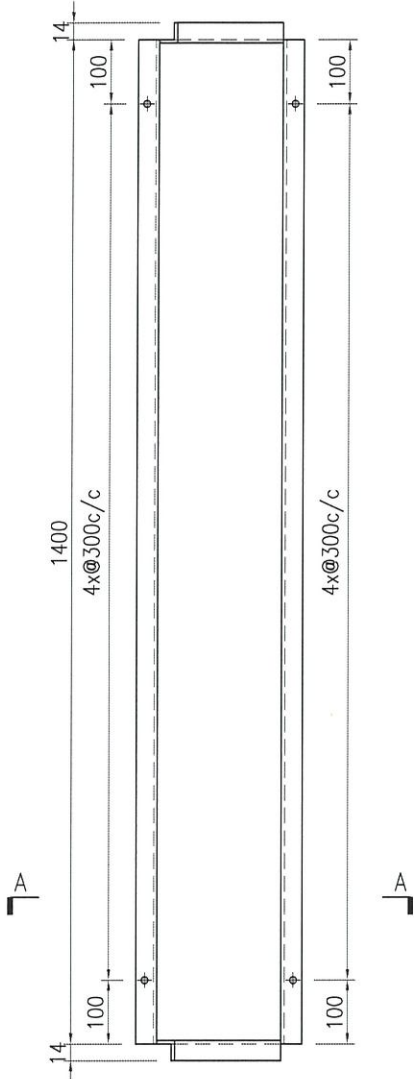

SECTION A-A

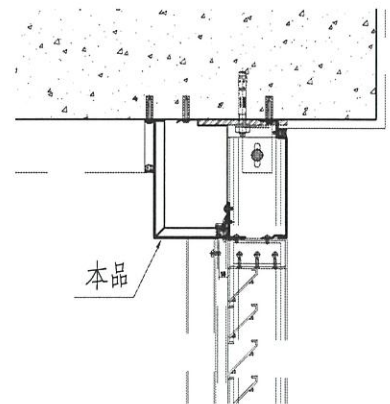

名稱	鋁板加工圖	制圖	ZJP	2021-09-08	修改			
材料	3mm厚鋁板	復核			日期			
顏色	UCT201498XL(A)-3	批准			圖號	J852-VOLB17		



美特鋁質 有限公司
MIDI Aluminium Fabricator Ltd.

产品编号	L(mm)	数量	A	N	M	B	N1	M1	备注
		1							

工程號	J852	地盤	亞皆老街
-----	------	----	------

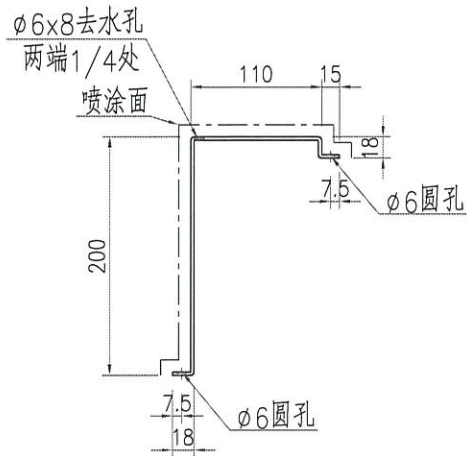
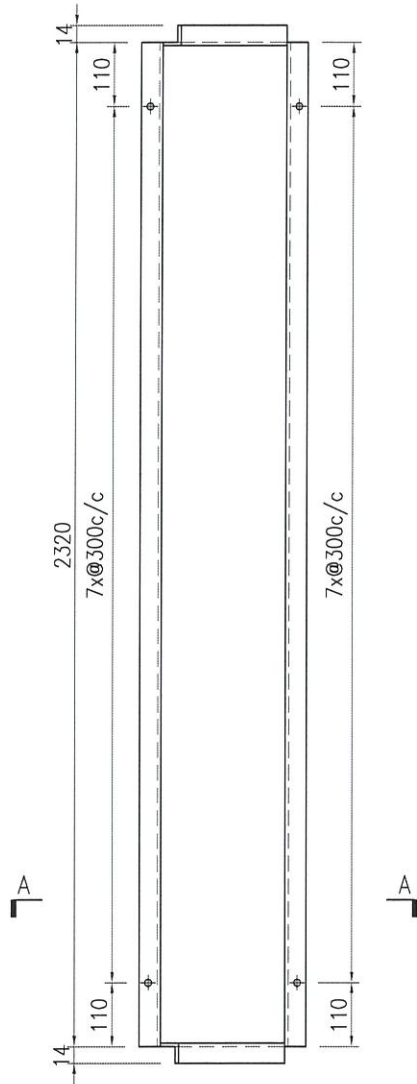

SECTION A-A

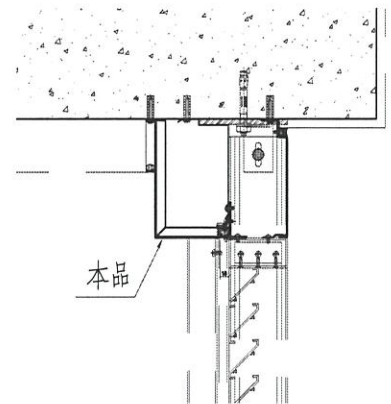

名稱	鋁板加工圖	制圖	ZJP	2021-09-08	修改			
材料	3mm厚鋁板	復核			日期			
顏色	UCT201498XL(A)-3	批准			圖號	J852-VOLB18		



美特鋁質 有限公司
MIDI Aluminium Fabricator Ltd.

产品编号	L(mm)	数量	A	N	M	B	N1	M1	备注
		2							

工程號	J852	地盤	亞皆老街
-----	------	----	------

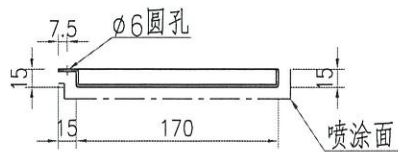
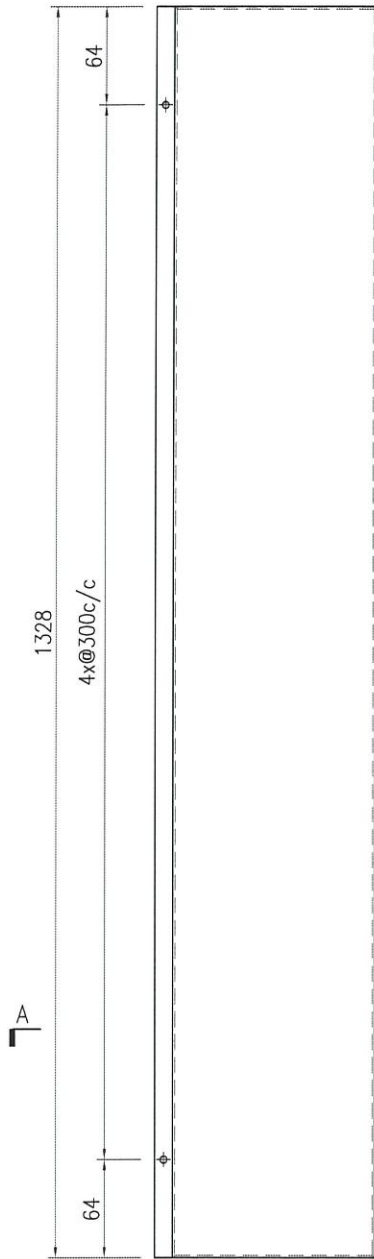

SECTION A-A

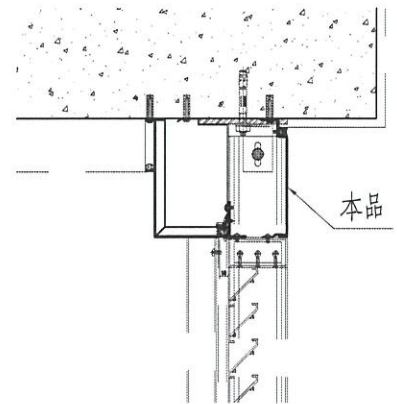

名稱	鋁板加工圖	制圖	ZJP	2021-09-08	修改			
材料	2mm厚鋁板	復核			日期			
顏色	UCT201498XL(A)-3	批准			圖號	J852-VOLB19		



美特鋁質 有限公司
MIDI Aluminium Fabricator Ltd.

产品编号	L(mm)	数量	A	N	M	B	N1	M1	备注
		2							

工程號	J852	地盤	亞皆老街
-----	------	----	------

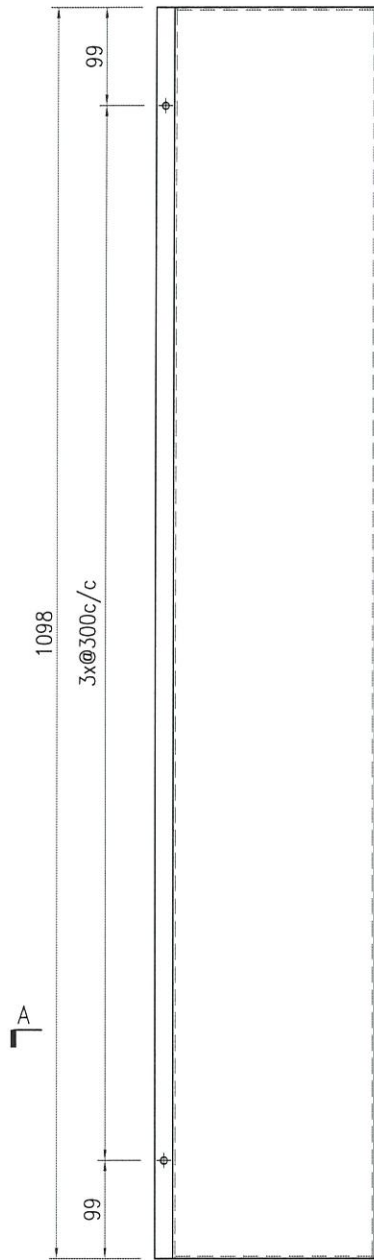

SECTION A-A

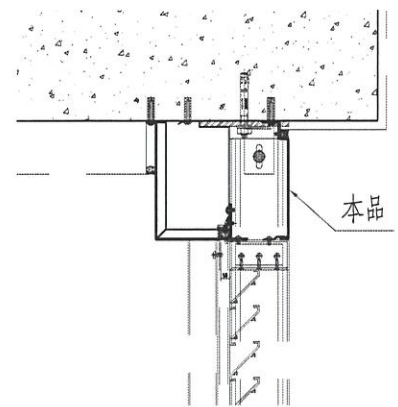

名稱	鋁板加工圖	制圖	ZJP	2021-09-08	修改			
材料	2mm厚鋁板	復核			日期			
顏色	UCT201498XL(A)-3	批准			圖號	J852-VOLB20		



美特鋁質 有限公司
MIDI Aluminium Fabricator Ltd.

产品编号	L(mm)	数量	A	N	M	B	N1	M1	备注
		6							

工程號	J852	地盤	亞皆老街
-----	------	----	------

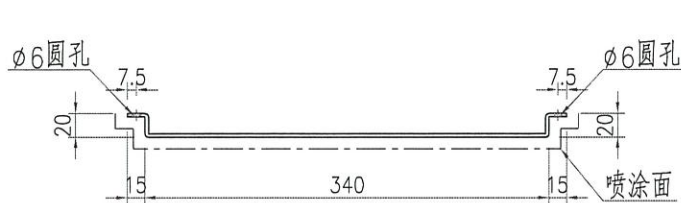
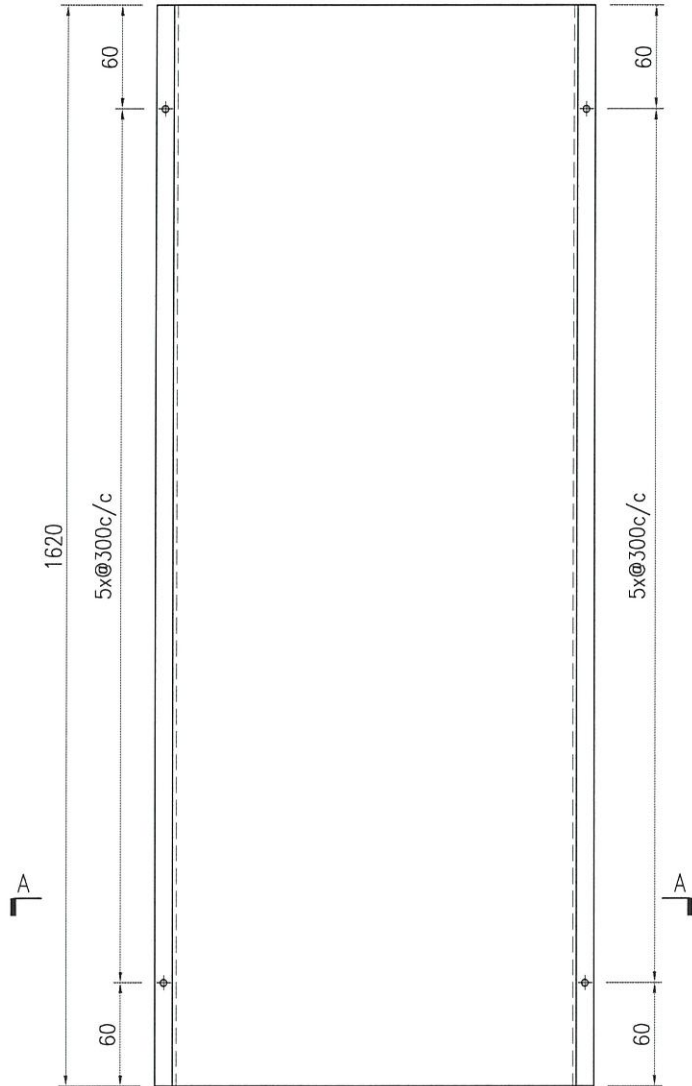

SECTION A-A

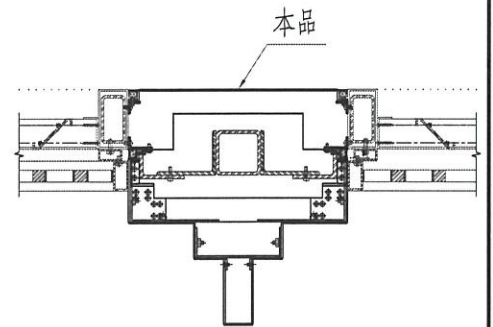

名稱	鋁板加工圖	制圖	ZJP	2021-09-08	修改			
材料	3mm厚鋁板	復核			日期			
顏色	UCT201498XL(A)-3	批准			圖號	J852-VOLB21		



美特鋁質 有限公司
MIDI Aluminium Fabricator Ltd.

产品编号	L(mm)	数量	A	N	M	B	N1	M1	备注
		6							

工程號	J852	地盤	亞皆老街
-----	------	----	------

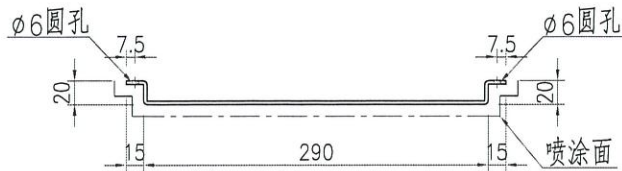
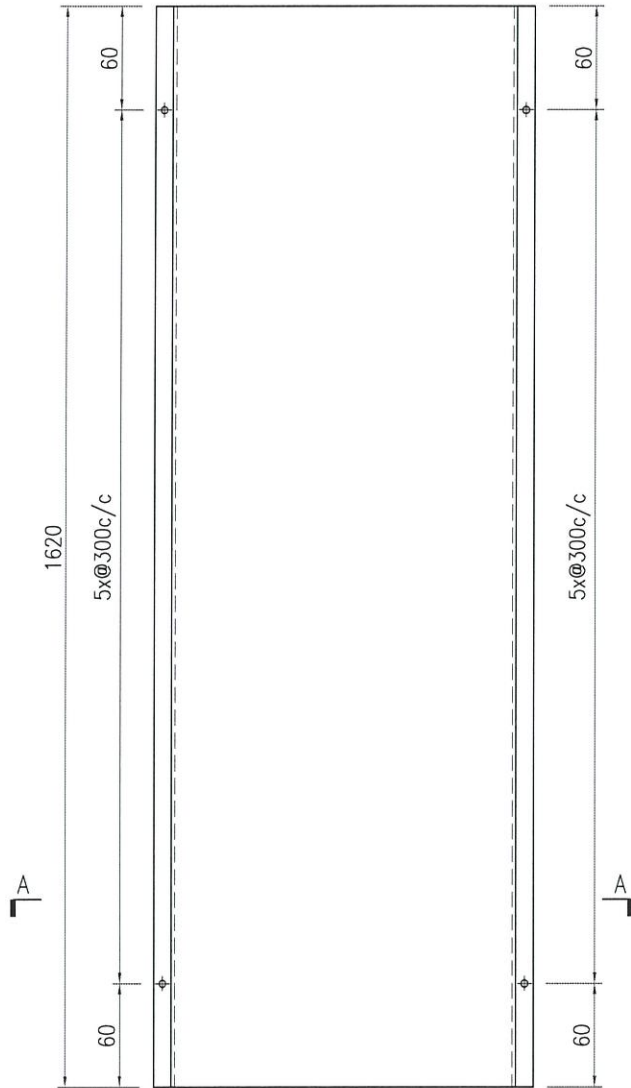

SECTION A-A

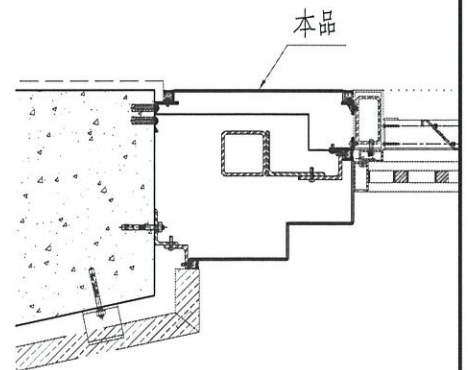

名稱	鋁板加工圖	制圖	ZJP	2021-09-08	修改			
材料	3mm厚鋁板	復核			日期			
顏色	UCT201498XL(A)-3	批准			圖號	J852-VOLB22		



美特鋁質 有限公司
MIDI Aluminium Fabricator Ltd.

产品编号	L(mm)	数量	A	N	M	B	N1	M1	备注
		6							

Handwritten blue marks: a checkmark and the number '28'.

工程號	J852	地盤	亞皆老街
-----	------	----	------

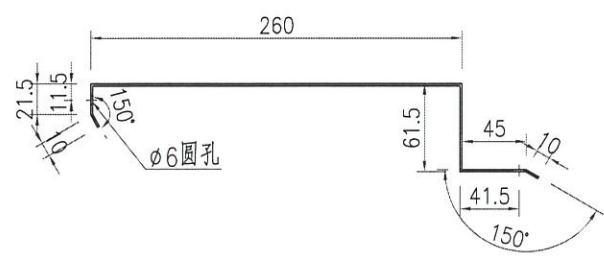
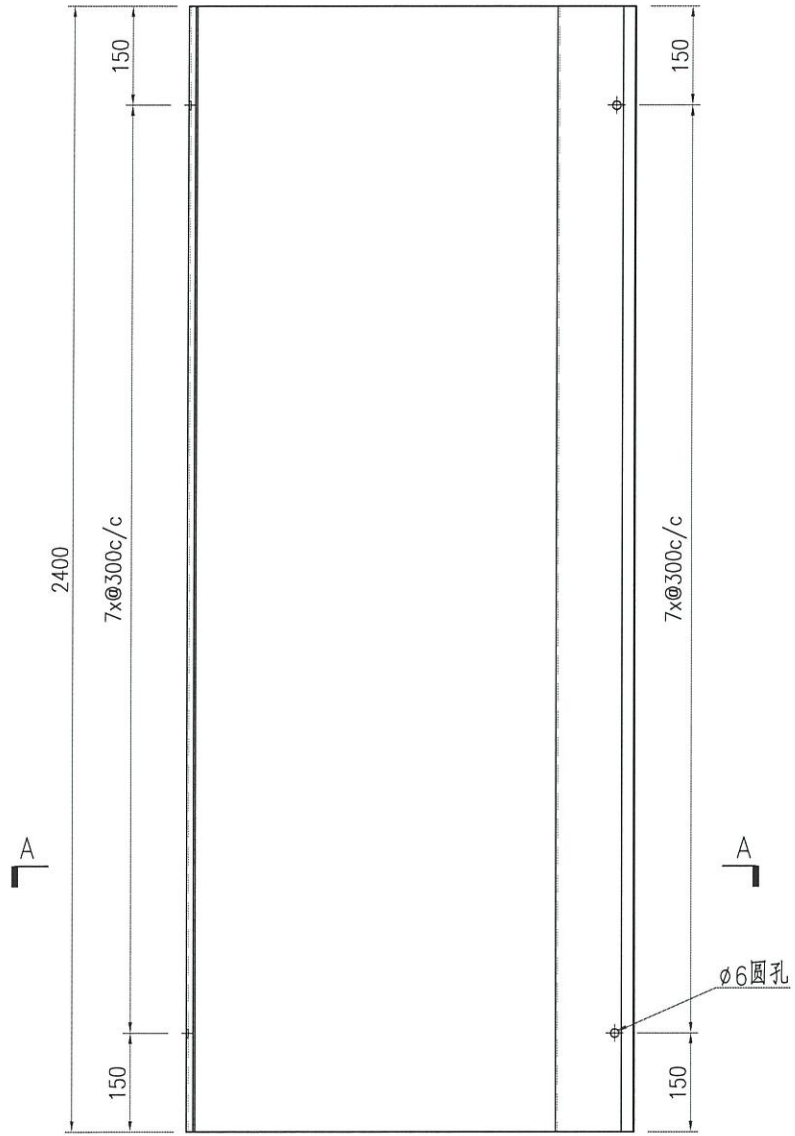

SECTION A-A

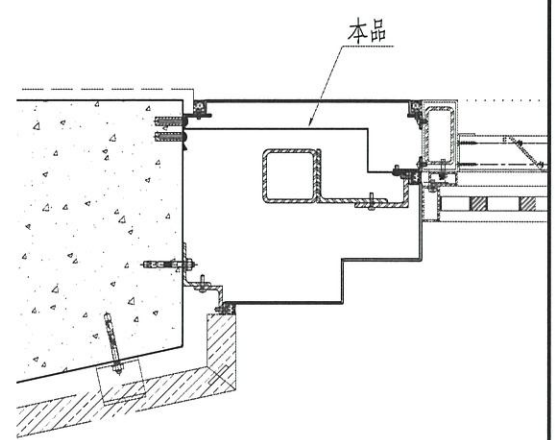

名稱	防水件加工圖	制圖	ZJP	2021-09-08	修改			
材料	1.5mm厚鋁板	復核			日期			
顏色	鉻化處理	批准			圖號	J852-VOFS01		



美特鋁質 有限公司
MIDI Aluminium Fabricator Ltd.

产品编号	L(mm)	数量	A	N	M	B	N1	M1	备注
		16							

工程號 J852 地盤 亞皆老街

+2
=18

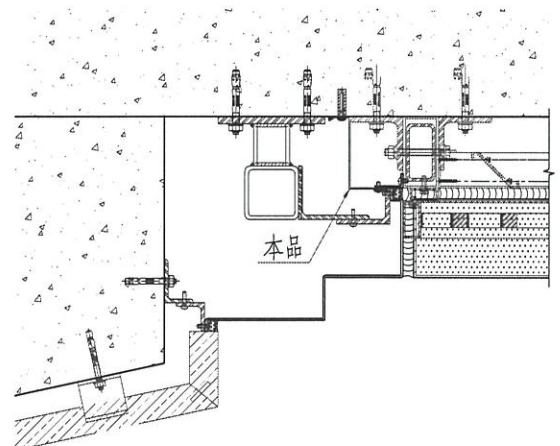
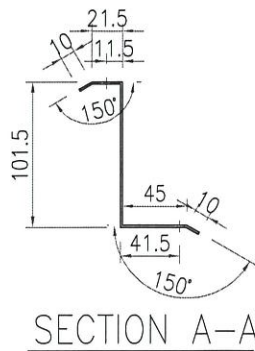
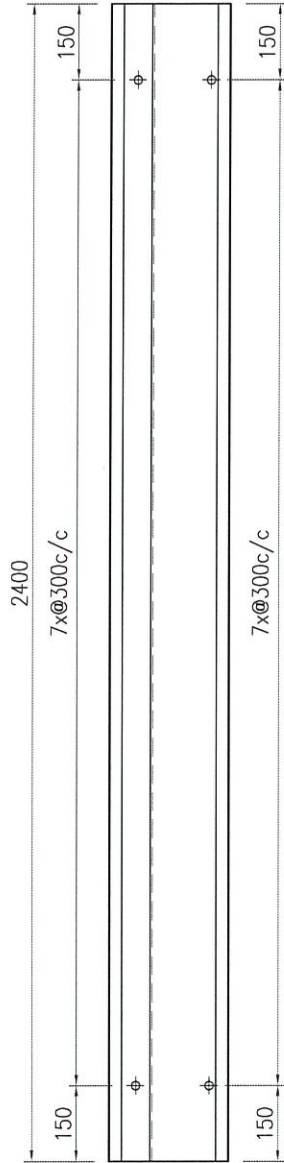

名稱	防水件加工圖	制圖	ZJP	2021-09-08	修改			
材料	1.5mm厚鋁板	復核			日期			
顏色	鉻化處理	批准			圖號	J852-V0FS02		



美特鋁質 有限公司
MIDI Aluminium Fabricator Ltd.

产品编号	L(mm)	数量	A	N	M	B	N1	M1	备注
		6							

工程號 J852 地盤 亞皆老街

12
= 8

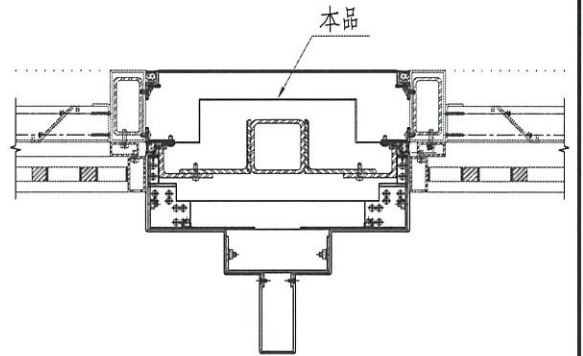
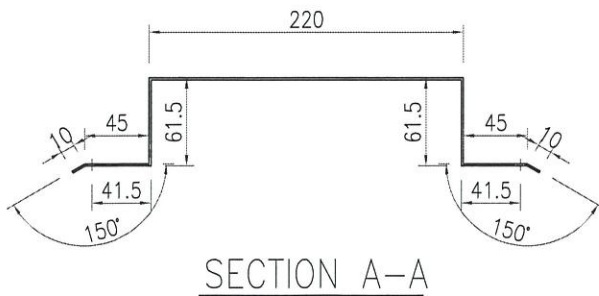
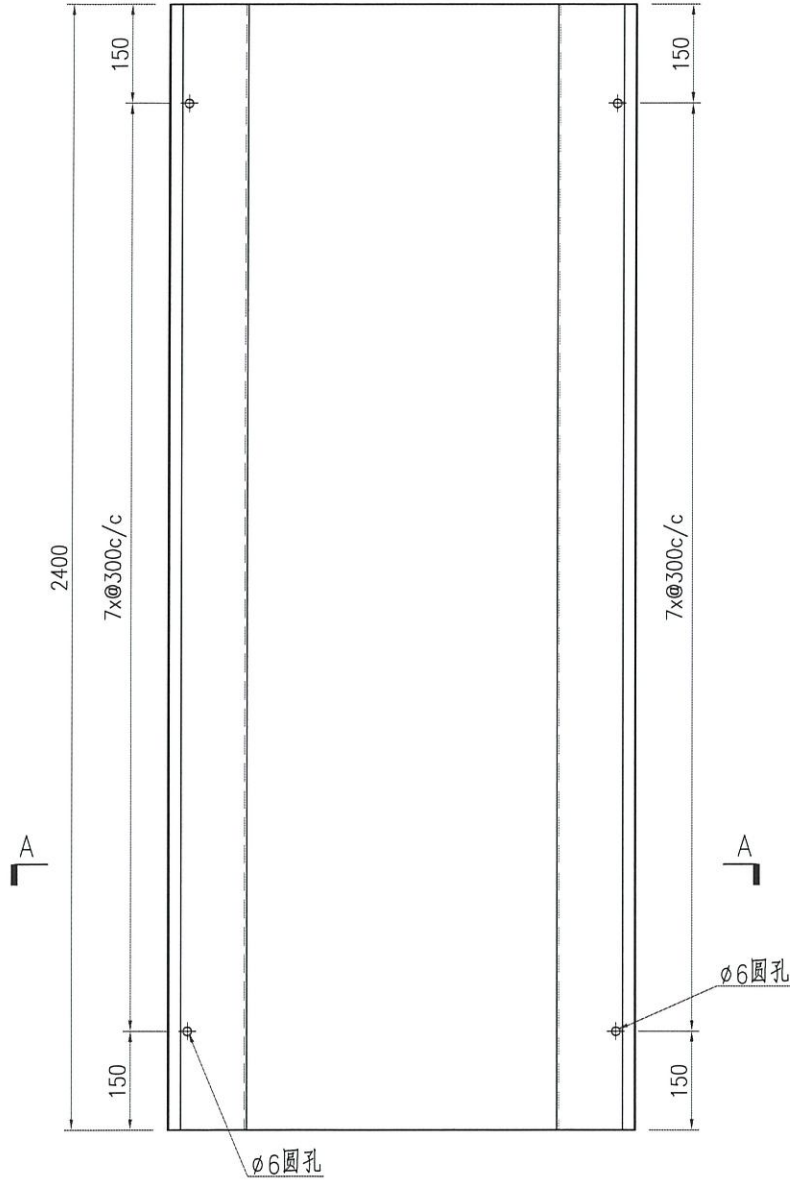

名稱	防水件加工圖	制圖	ZJP	2021-09-08	修改			
材料	1.5mm厚鋁板	復核			日期			
顏色	鉻化處理	批准			圖號	J852-VOFS03		



美特鋁質 有限公司
MIDI Aluminium Fabricator Ltd.

产品编号	L(mm)	数量	A	N	M	B	N1	M1	备注
		3							

扣
x1
=4

工程號	J852	地盤	亞皆老街
-----	------	----	------

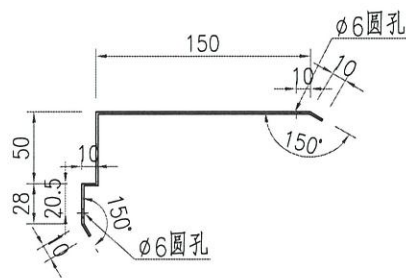
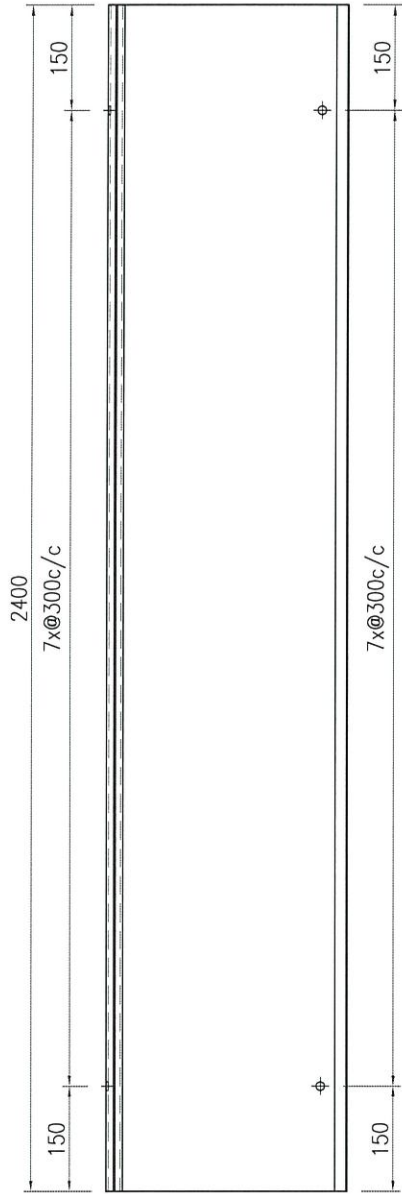

SECTION A-A

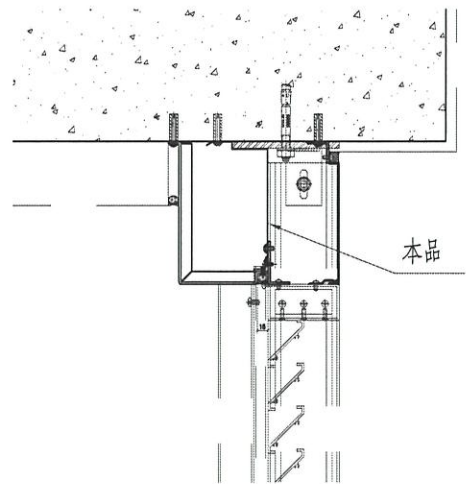

名稱	防水件加工圖	制圖	ZJP	2021-09-08	修改			
材料	1.5mm厚鋁板	復核			日期			
顏色	鉻化處理	批准			圖號	J852-V0FS03	4	