

工程指示 / 要求簡箋(E.I.)

工程指示編號：EI / 3819 / 21

修改版次：

工程編號：J - 852

工程名稱：亞皆老街中電

工程項目：平台百葉 外牆企身鋁角(LG2-4/F) 地盆用

收件人：生統

發件人：Ant Yeung

日期：09/09/2021

要求提供 / 確認 事項：

- | | | |
|------------------------------------|-------------------------------------|-------------------------------|
| <input type="checkbox"/> 初步鋁料 B.M. | <input type="checkbox"/> 加工拆圖，然後生產 | <input type="checkbox"/> 尺寸表 |
| <input type="checkbox"/> 正式鋁料 B.M. | <input type="checkbox"/> 技術上資料 / 指示 | <input type="checkbox"/> 報價 |
| <input type="checkbox"/> 配件 B.M. | <input type="checkbox"/> 樣辦或貨品說明書 | <input type="checkbox"/> 分判合約 |

內容：

請按加工圖生產鋁角供地盆用

請在 2021.09.20 前完成上列要求。

附： 頁 BM+ 頁位置圖+ 頁組裝圖+ 頁加工圖

以上項目為：

- 原合約工程包 原合約工程加 / 減賬 新工程報價

原因：-

分發東莞各部門：

- | | | | |
|--|--|--|--|
| <input type="checkbox"/> 生產技術總監 <input type="checkbox"/> 連附件 | <input type="checkbox"/> 技術部 <input type="checkbox"/> 連附件 | <input type="checkbox"/> 生產部 <input type="checkbox"/> 連附件 | <input type="checkbox"/> 機械設計部 <input type="checkbox"/> 連附件 |
| <input type="checkbox"/> 採購部 <input type="checkbox"/> 連附件 | <input checked="" type="checkbox"/> 生產統籌部 <input type="checkbox"/> 連附件 | <input type="checkbox"/> 小羅 & 清 <input type="checkbox"/> 連附件 | |
| <input type="checkbox"/> 質檢部 <input type="checkbox"/> 連附件 | <input type="checkbox"/> 會計部 <input type="checkbox"/> 連附件 | <input type="checkbox"/> 報關組 <input type="checkbox"/> 連附件 | <input type="checkbox"/> 其他 _____ <input type="checkbox"/> 連附件 |

分發其他分判：

- 水洪 連附件

分發香港各部門：

- | | | | |
|---|--|---|---|
| <input type="checkbox"/> 行政部 <input type="checkbox"/> 連附件 | <input type="checkbox"/> 會計部 <input type="checkbox"/> 連附件 | <input type="checkbox"/> 統籌部 <input type="checkbox"/> 連附件 | <input checked="" type="checkbox"/> 工程部地盤科文 <input type="checkbox"/> 連附件 祥哥 |
| <input type="checkbox"/> 採購部 <input type="checkbox"/> 連附件 | <input type="checkbox"/> QS 部 <input type="checkbox"/> 連附件 | <input type="checkbox"/> 維修部 <input type="checkbox"/> 連附件 | <input type="checkbox"/> 其他 _____ <input type="checkbox"/> 連附件 |

傳遞編號：

HK 1775 / 21

發件人簽署：

項目經理簽署：



美特鋁質 有限公司
MIDI Aluminium Fabricator Ltd.

工程號 J852 地盤 亞皆老街

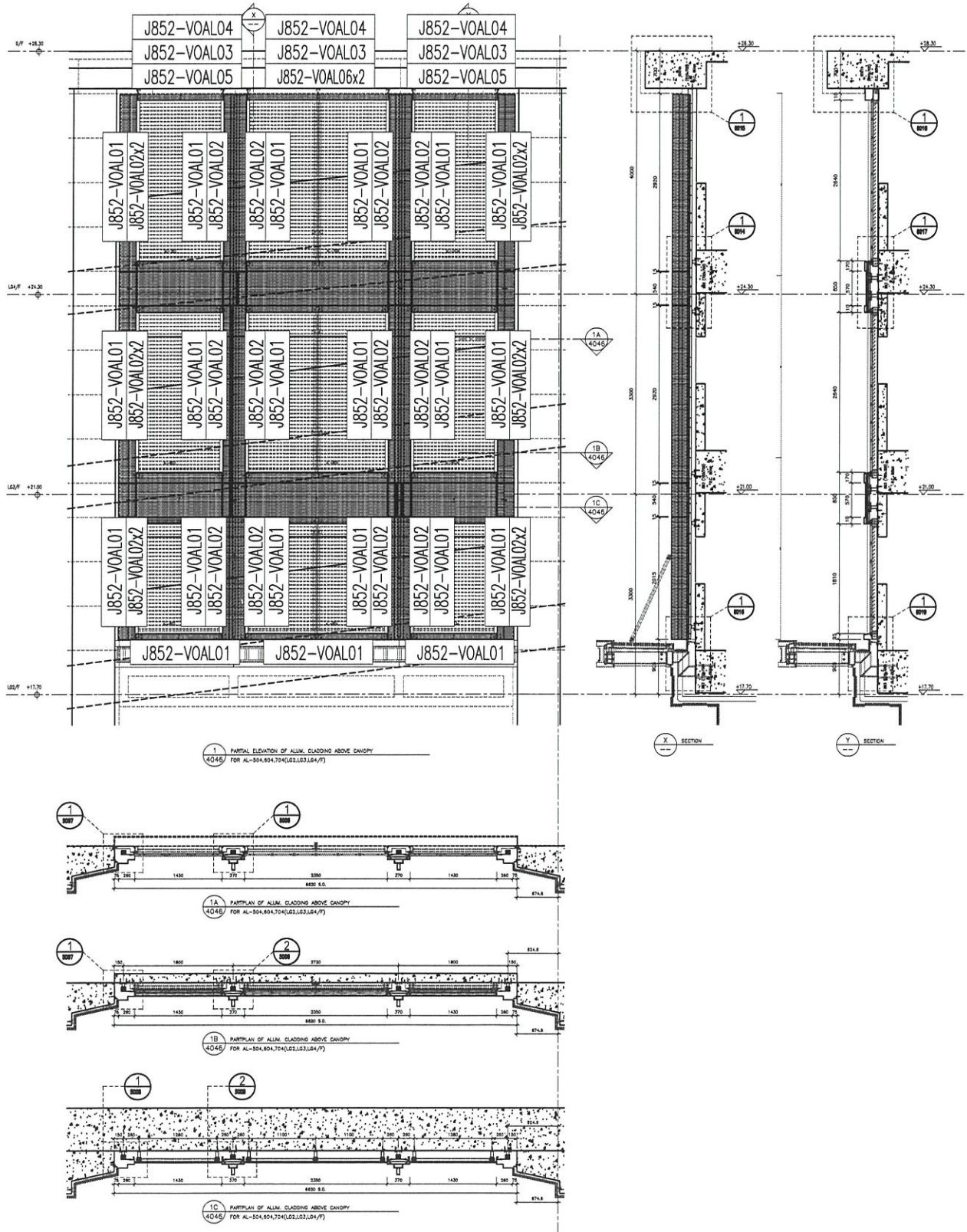

1 PARTIAL ELEVATION OF ALUM. CLADDING ABOVE CANOPY
FOR AL-504,804,704(L62,L63,L64,F)

1A PARTPLAN OF ALUM. CLADDING ABOVE CANOPY
FOR AL-504,804,704(L62,L63,L64,F)

1B PARTPLAN OF ALUM. CLADDING ABOVE CANOPY
FOR AL-504,804,704(L62,L63,L64,F)

1C PARTPLAN OF ALUM. CLADDING ABOVE CANOPY
FOR AL-504,804,704(L62,L63,L64,F)

名稱	位置圖	制圖	ZJP	2021-09-08	修改		
材料		復核			日期		
顏色		批准			圖號	J852-VOWZ02	



美特鋁質 有限公司
MIDI Aluminium Fabricator Ltd.

产品编号	L(MM)	数量	A	B	C	D	E	N	M
		22							

工程號 J852 地盤 亞皆老街

备注：用仓存料加工。

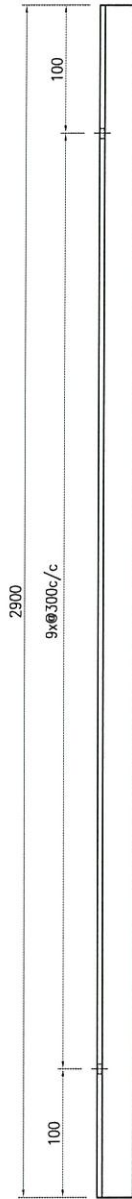

A

A

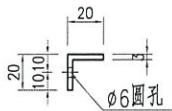

SECTION A-A

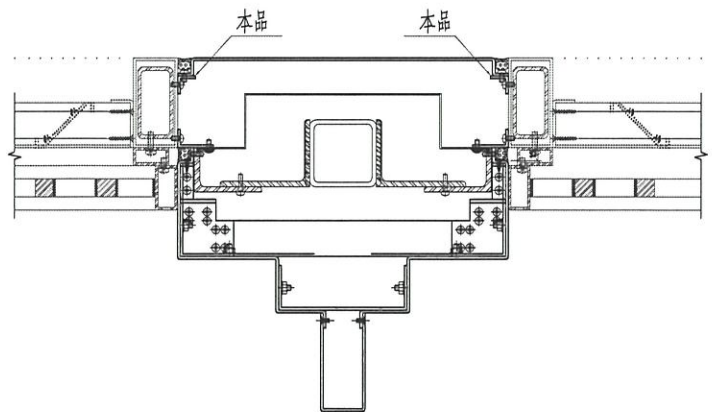
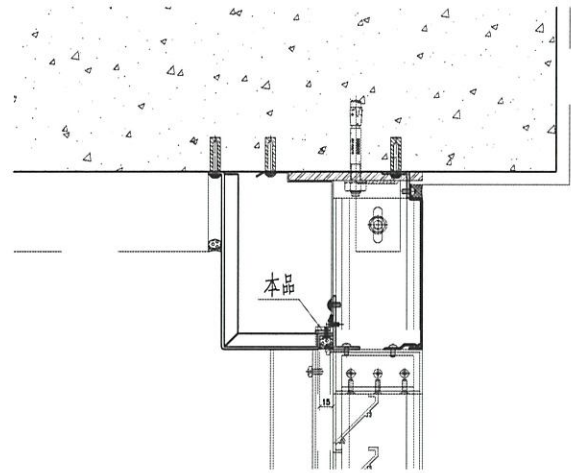
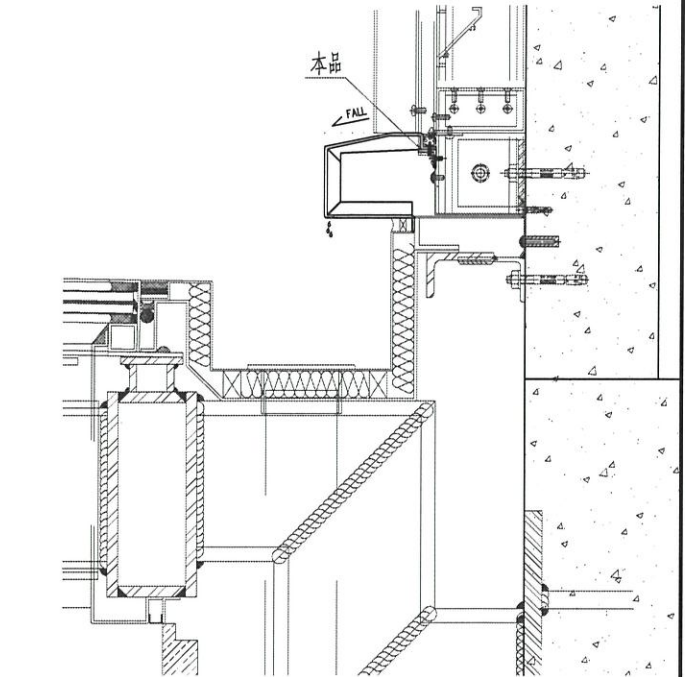

名稱	型材加工圖	制圖	曾建平	2021-09-09	修改			
材料	20x20x3mm厚鋁角	復核			日期			
顏色	MILL	批准			圖號	J852-VOAL01		



美特鋁質 有限公司
MIDI Aluminium Fabricator Ltd.

产品编号	L(MM)	数量	A	B	C	D	E	N	M
		26							

工程號	J852	地盤	亞皆老街
-----	------	----	------

备注：用仓存料加工。

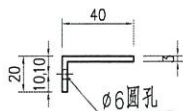
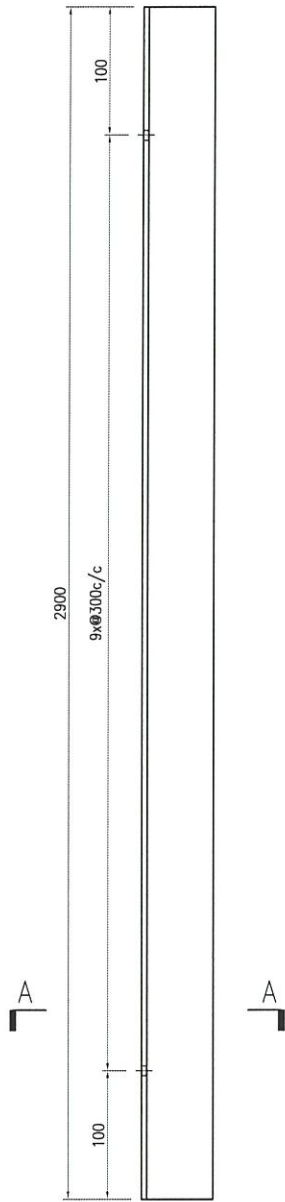

SECTION A-A

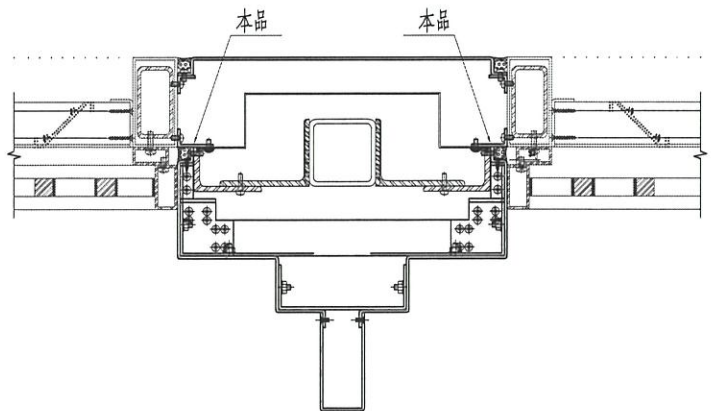

名稱	型材加工圖	制圖	曾建平	2021-09-09	修改			
材料	40x20x3mm厚鋁角	復核			日期			
顏色	MILL	批准			圖號	J852-VOAL02		



美特鋁質 有限公司
MIDI Aluminium Fabricator Ltd.

产品编号	L(MM)	数量	A	B	C	D	E	N	M
		2							

工程號 J852 地盤 亞皆老街

备注：用仓存料加工。

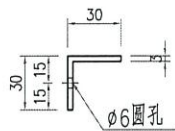
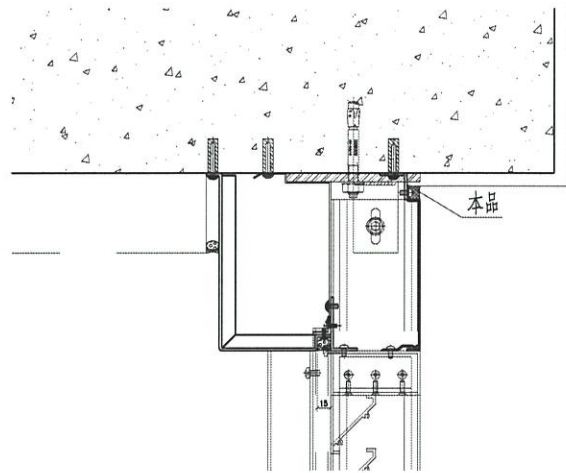
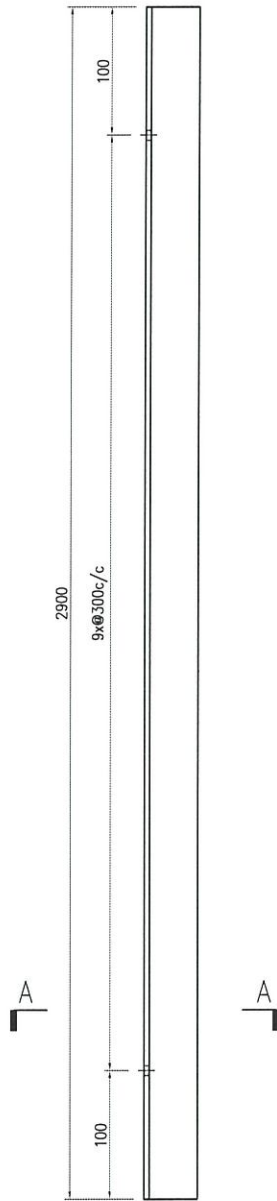

SECTION A-A

名稱	型材加工圖	制圖	曾建平	2021-09-09	修改			
材料	30x30x3mm厚鋁角	復核			日期			
顏色	MILL	批准			圖號	J852-VOAL03		



美特鋁質 有限公司
MIDI Aluminium Fabricator Ltd.

产品编号	L(MM)	数量	A	B	C	D	E	N	M
		2							

工程號 J852 地盤 亞皆老街

备注：用仓存料加工。

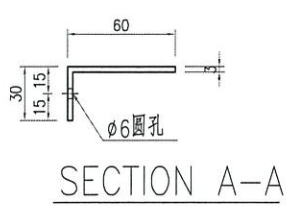
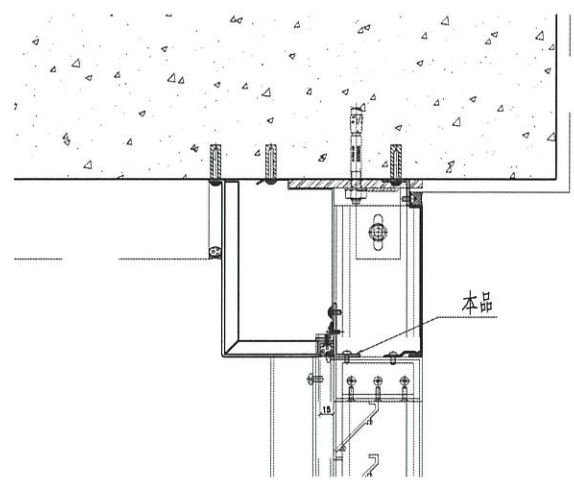
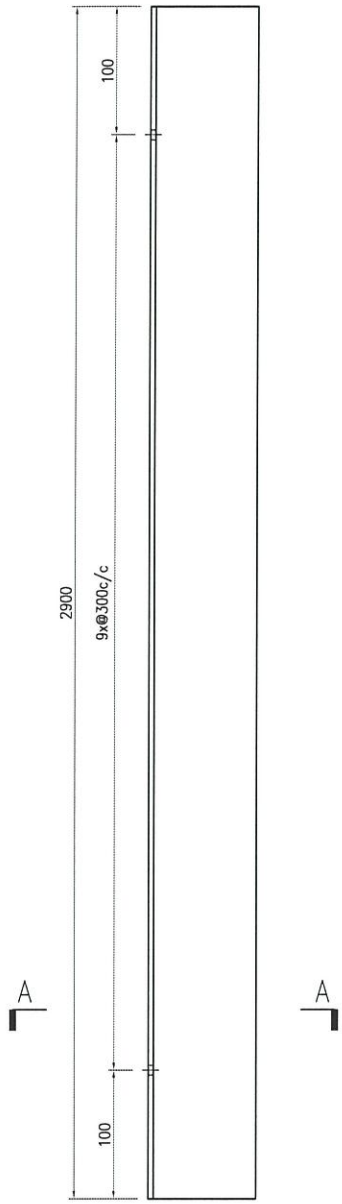

名稱	型材加工圖	制圖	曾建平	2021-09-09	修改			
材料	60x30x3mm厚鋁角	復核			日期			
顏色	MILL	批准			圖號	J852-VOAL04		



美特鋁質 有限公司
MIDI Aluminium Fabricator Ltd.

产品编号	L(MM)	数量	A	B	C	D	E	N	M
		2							

工程號	J852	地盤	亞皆老街
-----	------	----	------

备注：用仓存料加工。

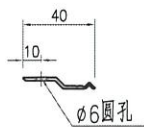
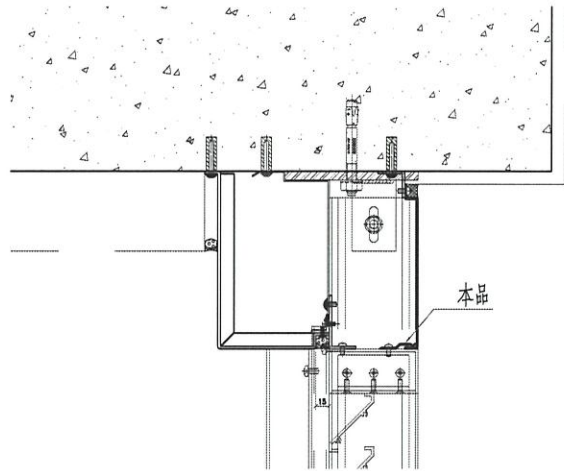
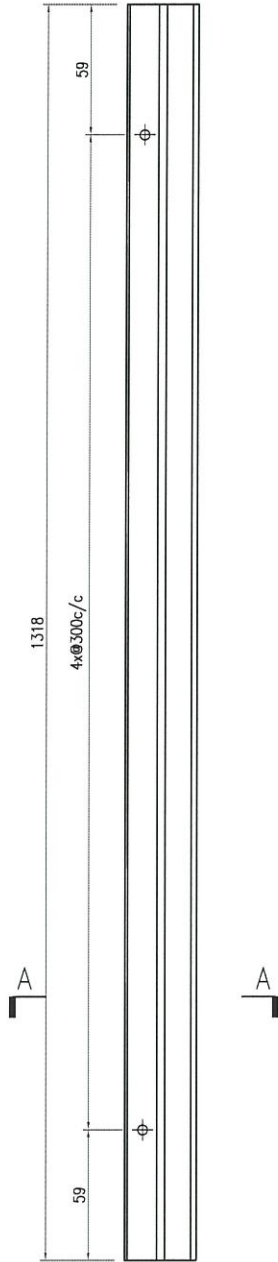

SECTION A-A

名稱	型材加工圖	制圖	曾建平	2021-09-09	修改			
材料	X84589	復核			日期			
顏色	MILL	批准			圖號	J852-VOAL05		



美特鋁質 有限公司
MIDI Aluminium Fabricator Ltd.

产品编号	L(MM)	数量	A	B	C	D	E	N	M
		2							

工程號	J852	地盤	亞皆老街
-----	------	----	------

备注：用仓存料加工。

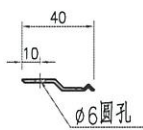
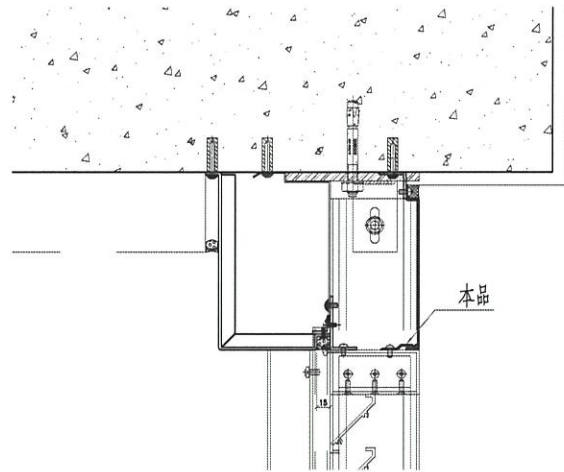
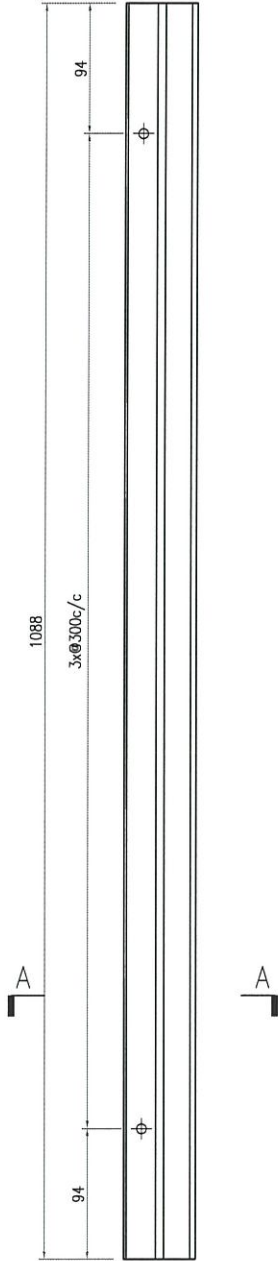

SECTION A-A

名稱	型材加工圖	制圖	曾建平	2021-09-09	修改			
材料	X84589	復核			日期			
顏色	MILL	批准			圖號	J852-VOAL06		