

工程指示 / 要求簡箋(E.I.)

工程指示編號：EI / 3636 / 21

修改版次：-

工程編號：J - 852

工程名稱：亞皆老街中電

工程項目：LG4 Glass Wall 查詢鋁料 6 幅

收件人：生統

發件人：Ant Yeung

日期：14/07/2021

要求提供 /  確認 事項：

- |                                    |                                     |                               |
|------------------------------------|-------------------------------------|-------------------------------|
| <input type="checkbox"/> 初步鋁料 B.M. | <input type="checkbox"/> 加工拆圖，然後生產  | <input type="checkbox"/> 尺寸表  |
| <input type="checkbox"/> 正式鋁料 B.M. | <input type="checkbox"/> 技術上資料 / 指示 | <input type="checkbox"/> 報價   |
| <input type="checkbox"/> 配件 B.M.   | <input type="checkbox"/> 樣辦或貨品說明書   | <input type="checkbox"/> 分判合約 |

內容：

請按開料單查倉庫餘料是否足夠。

不用加工，生產

謝謝

請在 2021.07.15 前完成上列要求。

附：2 頁加工圖

以上項目為：

- 原合約工程包                       原合約工程加 / 減賬                       新工程報價

原因：-

分發東莞各部門：

- ( ) 生產技術總監  連附件    ( ) 技術部     連附件    ( ) 生產部     連附件    ( ) 機械設計部  連附件  
 ( ) 採購部     連附件    ( ) 生產統籌部  連附件    ( ) 小羅 & 清     連附件  
 ( ) 質檢部     連附件    ( ) 會計部     連附件    ( ) 報關組     連附件    ( ) 其他    楊榮輝  連附件

分發其他分判：

- (v) 水洪     連附件

分發香港各部門：

- ( ) 行政部  連附件    ( ) 會計部  連附件    ( ) 統籌部  連附件    ( ) 工程部地盤科文  連附件    祥哥  
 ( ) 採購部  連附件    ( ) QS 部  連附件    ( ) 維修部  連附件    ( ) 其他 \_\_\_\_\_  連附件

傳遞編號：

HK 1462 / 21

發件人簽署：

項目經理簽署：

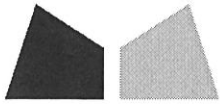

美特鋁質有限公司

MIDI ALUMINIUM FABRICATOR LTD

### 鋁材開料總表

工程號碼: J852 工程名稱: LG4-GW項目

序號	鋁料編號	名稱	表面處理		開料長度	實用長料總數量		浪費率(%)
			顏色	層厚		支數	長度	
1	X843331				5800	10	58000	17.41
3	X85769				5350	8	42800	3.64
4	X85834				5800	8	46400	15.42
5	X85768				5800	8	46400	14.14
6	50x50x5角				5800	1	5800	54.66

手 2363  
66(462)

查詢存貨

不同生產

送至: \_\_\_\_\_

由: \_\_\_\_\_

日期: \_\_\_\_\_

簡短說明: \_\_\_\_\_

共6頁 第1頁

打印日期: 17/6/2021 打印時間: 11:18

工程號碼:J852, 工程名稱:LG4-GW項目  
開料長度:5800, 總長料支數:1, 總開料支數:60  
鋸片厚度(mm):6, 料頭尾總切除(mm):50, 浪費率(%):54.66

鋁材開料清單 50x50x5角

窗號	編號(用料狀況)	實用長度(長料開數)	需要 支數	開料 支數	長料 支數	餘料 支數	編號(剩餘長度)
	1	54.0	30	30	1	0	1@(3950)x1
	(餘料)1	20.0	30	30	0	1	1@(3170)x1

鋁材開料清單 X85768

窗號	編號(用料狀況)	實用長度(長料開數)	需要支數	開料支數	長料支數	餘料支數	編號(剩餘長度)
AL-701, AL-702	1-6	2009.0	12	12	6	0	1-6@(1720)x6
AL-702	7-8	1979.0	4	4	2	0	7-8@(1780)x2
AL-701	(餘料)1-8	909.0	8	8	0	8	1-6@(805)x6 7-8@(865)x2

工程號碼:J852, 工程名稱:LG4-GW項目  
開料長度:5800, 總長料支數:8, 總開料支數:24  
鋸片厚度(mm):6, 料頭尾總切除(mm):10, 浪費率(%):15.42

鋁材開料清單 X85834

窗號	編號(用料狀況)	實用長度(長料開數)	需要 支數	開料 支數	長料 支數	餘料 支數	編號(剩餘長度)
LGW-A02-1	1-6	1987.0	12	12	6	0	1-6@(1804)x6
LGW-A02-3	7-8	1978.0	4	4	2	0	7-8@(1822)x2
LGW-A02-2	(餘料)1-8	908.0	8	8	0	8	1-6@(890)x6 7-8@(908)x2

工程號碼:J852, 工程名稱:LG4-GW項目  
開料長度:5350, 總長料支數:8, 總開料支數:24  
鋸片厚度(mm):6, 料頭尾總切除(mm):30, 浪費率(%):3.64

鋁材開料清單 X85769

窗號	編號(用料狀況)	實用長度(長料開數)	需要 支數	開料 支數	長料 支數	餘料 支數	編號(剩餘長度)
LGW-A01-1	1-6	2089.0	12	12	6	0	1-6@(1130)x6
LGW-A01-3	7-8	2029.0	4	4	2	0	7-8@(1250)x2
LGW-A01-2	(餘料)1-8	959.0	8	8	0	8	1-6@(165)x6 7-8@(285)x2

工程號碼:J852, 工程名稱:LG4-GW項目  
開料長度:5800, 總長料支數:10, 總開料支數:48  
鋸片厚度(mm):6, 料頭尾總切除(mm):50, 浪費率(%):17.41

鋁材開料清單 X843331

窗號	編號(用料狀況)	實用長度(長料開數)	需要 支數	開料 支數	長料 支數	餘料 支數	編號(剩餘長度)
LVA04, LVA04R	1-5	1010.0	24	21	5	0	1-2@(670)x2 3@(3718)x1 4@(670)x1 5@(1686)x1
LVA04R	(餘料)3	1010.0		3	0	1	3@(670)x1
LVA03	6-10	953.0	24	23	5	0	6-9@(955)x4 10@(2873)x1
LVA03	(餘料)5	953.0		1	0	1	5@(727)x1



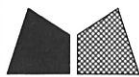

美特鋁質 有限公司  
MIDI Aluminium Fabricator Ltd.



組裝圖

工程號	J852	地盤	亞皆老街
-----	------	----	------

序號	百葉玉編號	數量	使用位置	樓層	① 號物料		② 號物料		③ 號物料	
01	701-UN01	1	AL-701	LG4	LGW-LVA-AP1	1支	LGW-LVA-AP1R	1支	LGW-LVA03	6支
02	701a-UN01	1	AL-701a	LG4	LGW-LVA-AP1	1支	LGW-LVA-AP1R	1支	LGW-LVA03	6支
03	701b-UN01	1	AL-701b	LG4	LGW-LVA-AP1	1支	LGW-LVA-AP1R	1支	LGW-LVA03	6支
04	701c-UN01	1	AL-701c	LG4	LGW-LVA-AP1	1支	LGW-LVA-AP1R	1支	LGW-LVA03	6支
	合計：	4								

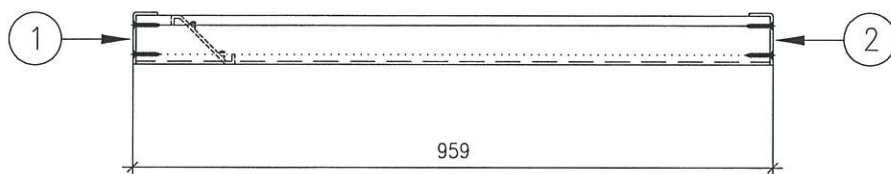
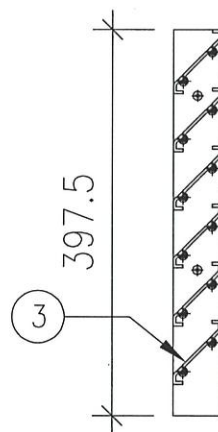
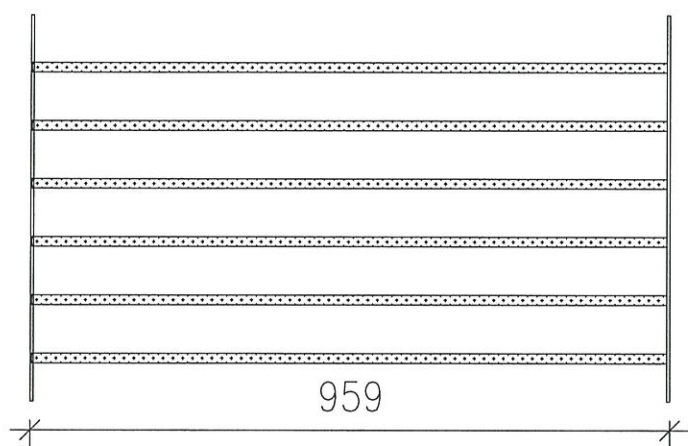

名稱	百葉玉組裝圖	制圖	SDE	2021.05.25	修改	-		
材料	-	復核	-	-	日期	-		
顏色	UCT806812XL-3	批準			圖號	J852-LGW-LVA01		



美特鋁質 有限公司  
MIDI Aluminium Fabricator Ltd.

送工地

組裝圖

工程號 J852 地盤 亞皆老街

序號	百葉玉編號	數量	使用位置	樓層	① 號物料		② 號物料		③ 號物料	
01	702-UN01	1	AL-702	LG4	LGW-LVA-AP1	1支	LGW-LVA-AP2	1支	LGW-LVA04	6支
02	702a-UN01	1	AL-702a	LG4	LGW-LVA-AP1	1支	LGW-LVA-AP2	1支	LGW-LVA04	6支
03										
04										
	合計：	4								

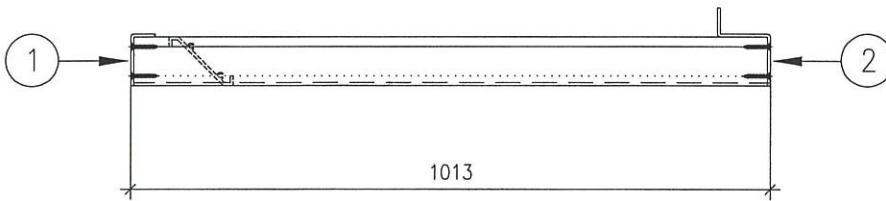
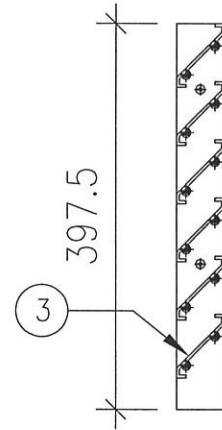
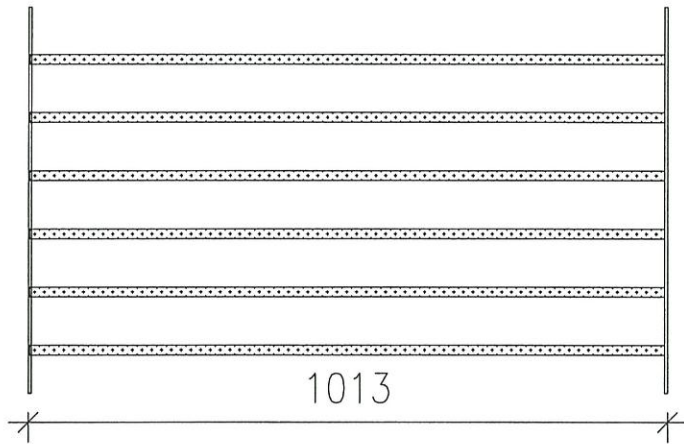

名稱	百葉玉組裝圖	制圖	SDE	2021.05.25	修改	-		
材料	-	復核	-	-	日期	-		
顏色	UCT806812XL-3	批準			圖號	J852-LGW-LVA02		



美特鋁質 有限公司  
MIDI Aluminium Fabricator Ltd.

送工地

組裝圖

工程號	J852	地盤	亞皆老街
-----	------	----	------

序號	百葉玉編號	數量	使用位置	樓層	① 號物料		② 號物料		③ 號物料	
01	702-UN01R	1	AL-702	LG4	LGW-LVA-AP2R	1支	LGW-LVA-AP1R	1支	LGW-LVA04R	6支
02	702a-UN01R	1	AL-702a	LG4	LGW-LVA-AP2R	1支	LGW-LVA-AP1R	1支	LGW-LVA04R	6支
03										
04										
合計：		4								

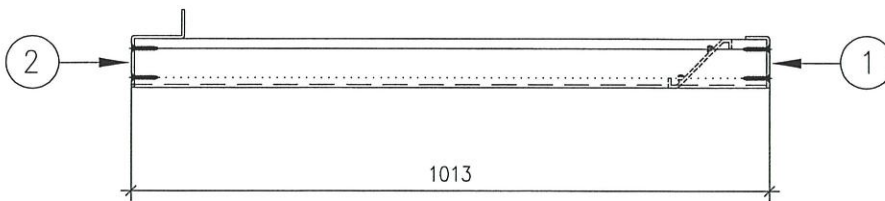
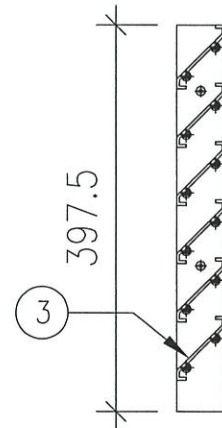
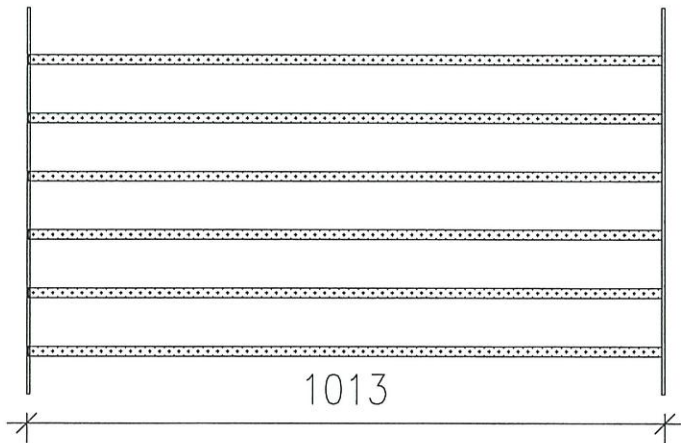

名稱	百葉玉組裝圖	制圖	SDE	2021.05.25	修改	-		
材料	-	復核	-	-	日期	-		
顏色	UCT806812XL-3	批准			圖號	J852-LGW-LVA02R		



美特鋁質 有限公司  
MIDI Aluminium Fabricator Ltd.

序號	物料編號	數量	使用位置	樓層
01	LVA03	24	AL-701.701a.701b.701c	LG4

工程號	J852	地盤	亞皆老街
-----	------	----	------

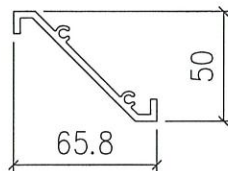
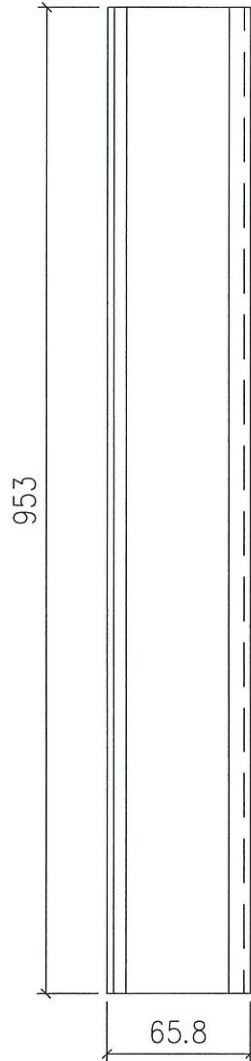

名稱	"50"百葉片	制圖	SDE	2021.05.25	修改	-		
材料	X843331	復核	-	-	日期	-		
顏色	UCT806812XL-3	批準			圖號	J852-LGW-LVA03		



美特鋁質 有限公司  
MIDI Aluminium Fabricator Ltd.

序號	物料編號	數量	使用位置	樓層
01	LVA04	12	AL-702.702a	LG4

工程號	J852	地盤	亞皆老街
-----	------	----	------

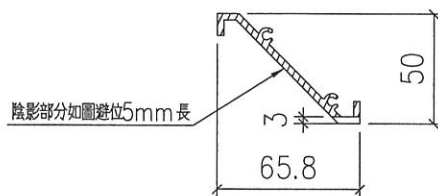
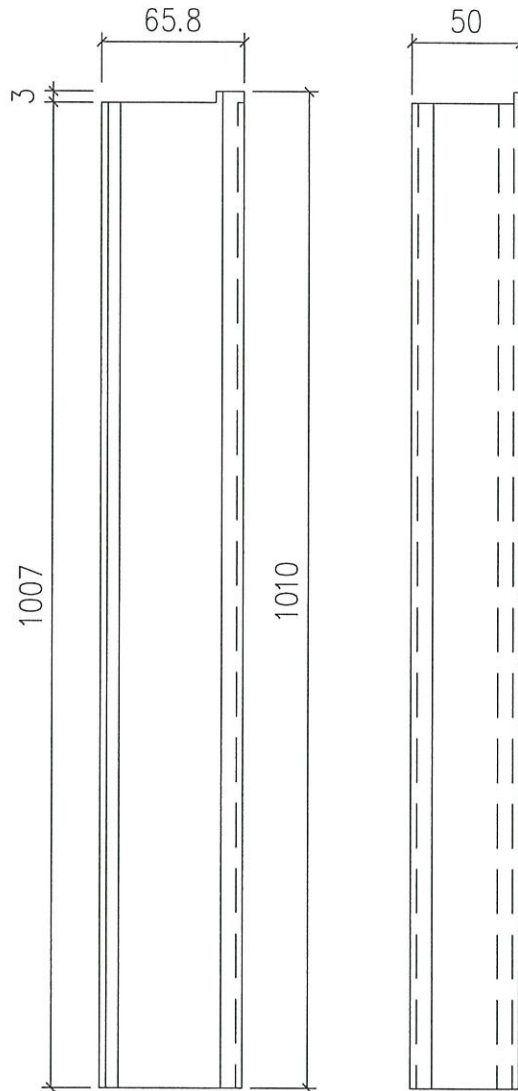

名稱	"50"百葉片	制圖	LHR	2020.11.17	修改	-		
材料	AL28	復核	-	-	日期	-		
顏色	UCT806812XL-3	批準			圖號	J852-LGW-LVA04		



美特鋁質 有限公司  
MIDI Aluminium Fabricator Ltd.

序號	物料編號	數量	使用位置	樓層
01	LVA04R	12	AL-702.702a	LG4

工程號	J852	地盤	亞皆老街
-----	------	----	------

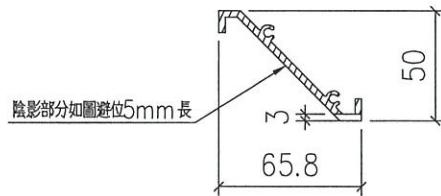
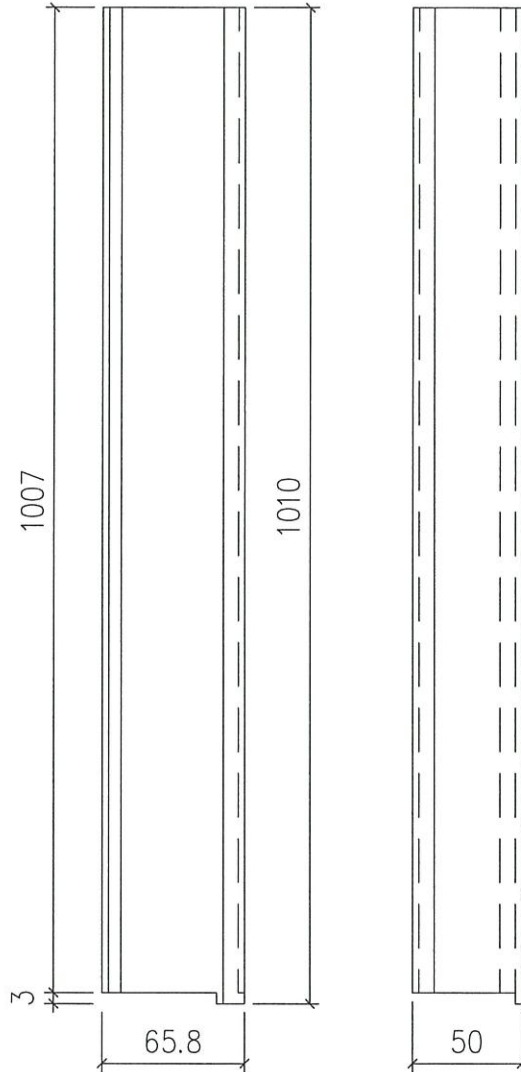

名稱	"50"百葉片	制圖	LHR	2020.11.17	修改	-		
材料	AL28	復核	-	-	日期	-		
顏色	UCT806812XL-3	批准			圖號	J852-LGW-LVA04R		

工程編號: J-852

圖紙名稱: LG4-GR玻璃框

材料: 詳見本圖表內

表面處理: UCT806812XL-3

修改版次:

工程名稱: 亞皆老街/中電

圖號: AL-701

數量: 4

製圖: SDR

日期: 2021.05.22

審核: NSH

日期:

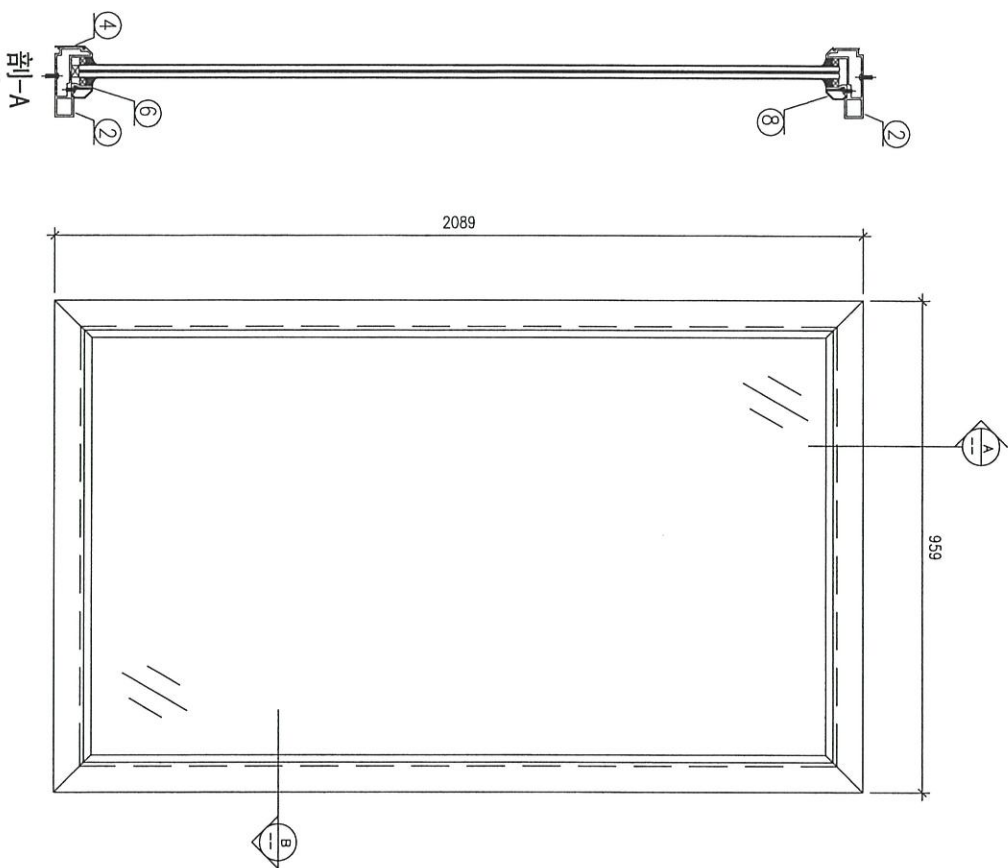

序號	窗號	數量	位置
1	AL701	1	LG4
1	AL701a	1	LG4
1	AL701b	1	LG4
1	AL701c	1	LG4
合計		4	

字號	材料編號	材料名稱	加工圖號	長度 L (MM)	單位	幅數	
						單樞	4 小計
1	X85769	70梗框企/左右	LGW-A01-1	2089	支	2	8
2	X85769	70梗框橫/頂/底	LGW-A01-2	959	支	2	8
3	X85834	70窗夾角企/左右	LGW-A01-1	1987	支	2	8
4	X85834	70窗夾角橫/頂/底	LGW-A01-2	908	支	2	8
5	X85768	70窗玻璃線橫/頂/底	直口開料	909	支	2	8
6	X85768	70窗玻璃線企/左右	斜角開料	2009	支	2	8

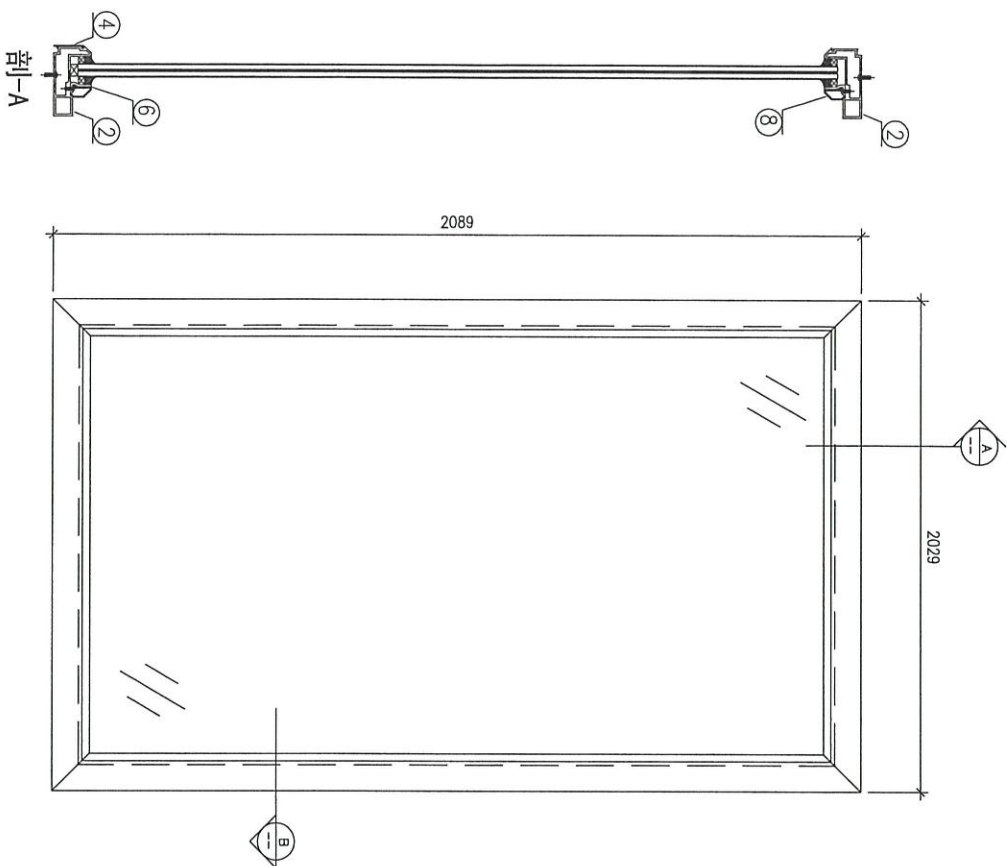

序號	窗號	數量	位置
1	AL702	1	LG4
1	AL702a	1	LG4
合計		2	

序號	材料編號	材料名稱	加工圖號	長度 L (MM)	單位	幅數	2 小計
1	X85769	70梗框企/左右	LGW-A01-1	2089	支	2	4
2	X85769	70梗框橫/頂底	LGW-A01-2	2029	支	2	4
3	X85834	70窗夾角企/左右	LGW-A01-1	1987	支	2	4
4	X85834	70窗夾角橫/頂底	LGW-A01-2	1978	支	2	4
5	X85768	70窗玻璃線橫/頂底	直口開料	1979	支	2	4
6	X85768	70窗玻璃線企/左右	斜角開料	2009	支	2	4

剖-B

剖-A



美特鋁質 有限公司  
MIDI Aluminium Fabricator Ltd.

工程號	J852	地盤	亞皆老街
-----	------	----	------

序號	物料編號	L	數量	A	M	N
1	LGW-A01-1	2089	12	99.5	315	6
2	LGW-A01-2	959	8	104.5	250	3
3	LGW-A01-3	2029	4	174.5	280	6

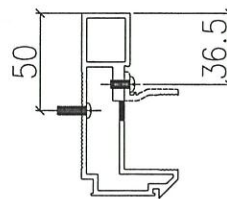
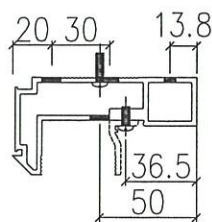
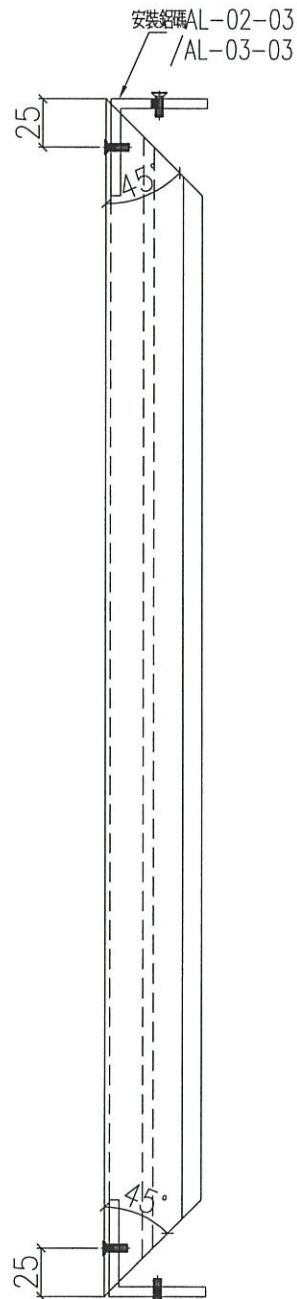
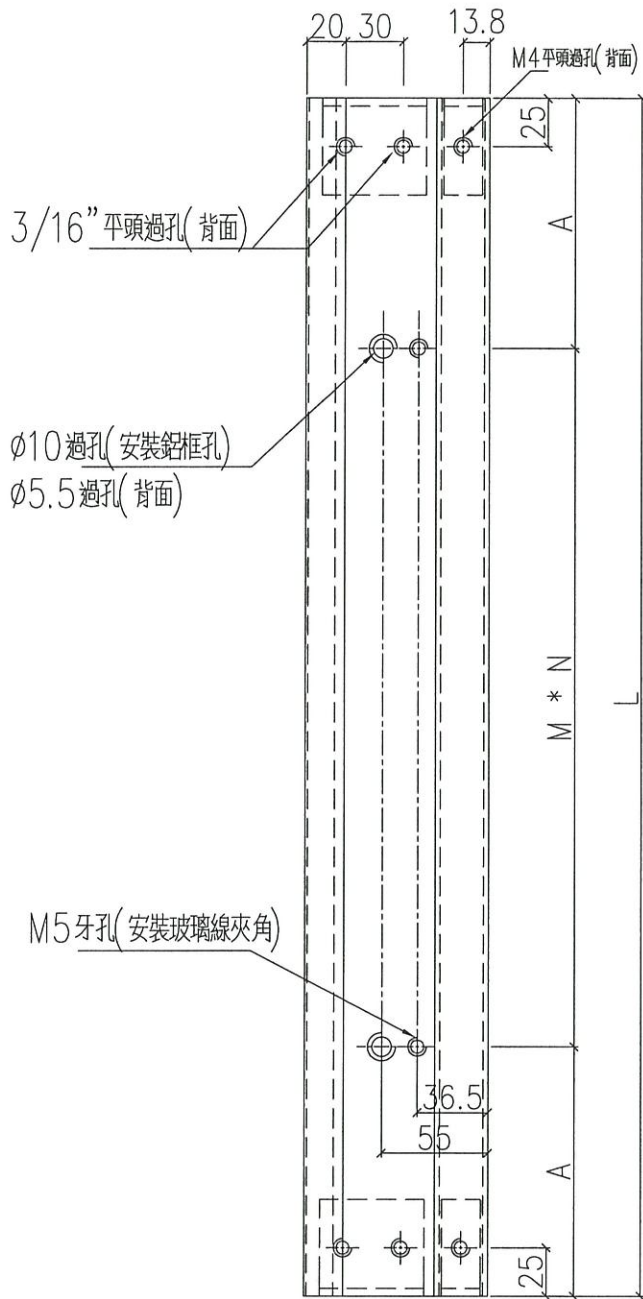

名稱	鋁框框料	制圖	SDE	2021.05.22	修改		
材料	X85769	復核	-	-	日期		
顏色	UCT806812XL-3	批准			圖號	J852-LGW-A01	



美特鋁質 有限公司  
MIDI Aluminium Fabricator Ltd.

工程號 J852 地盤 亞皆老街

序號	物料編號	L	數量	A	M	N
1	LGW-A02-1	1987	12	48.5	315	6
2	LGW-A02-2	908	8	79	250	3
3	LGW-A02-3	1978	4	149	280	6

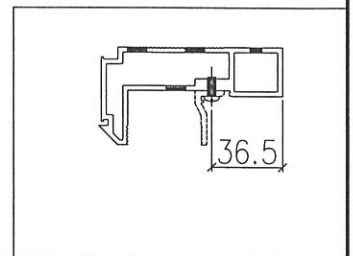
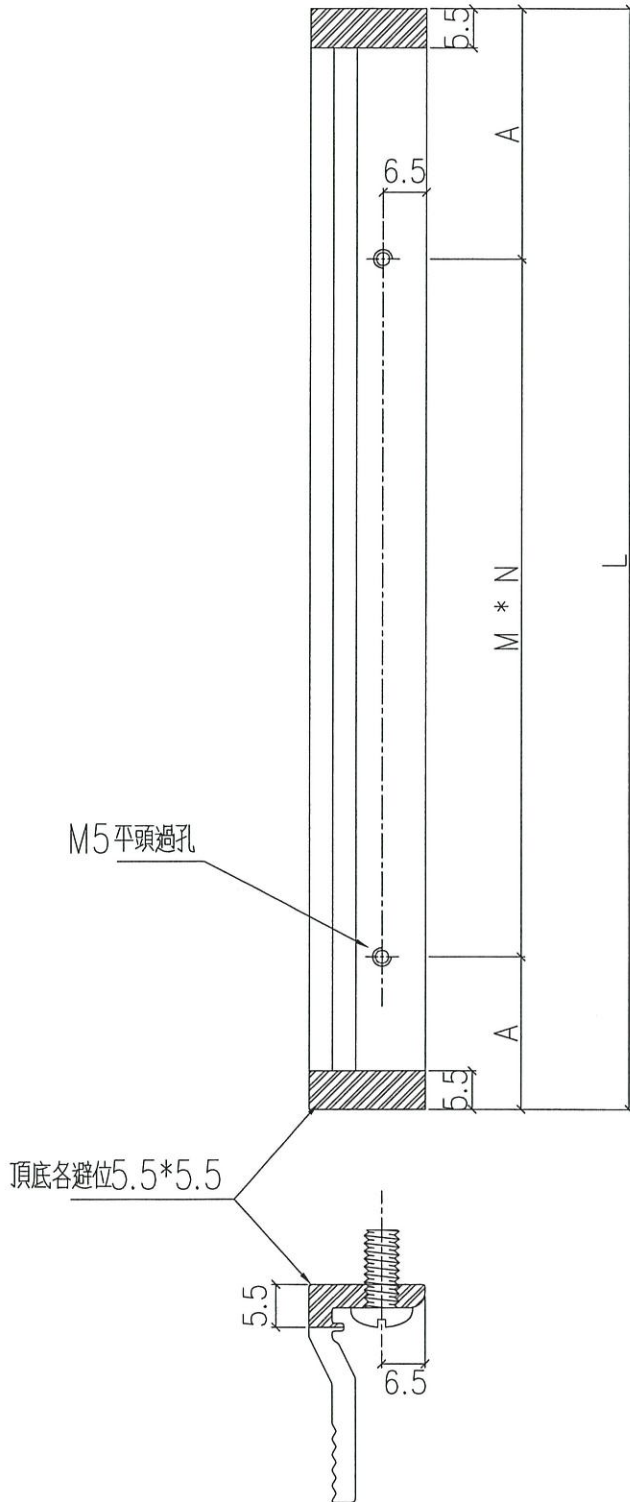

名稱	玻璃夾角	制圖	SDE	2021.05.22	修改			
材料	X85834	復核	-	-	日期			
顏色	UCT806812XL-3	批准			圖號	J852-LGW-A02		



工程號

J852

地盤

亞皆老街

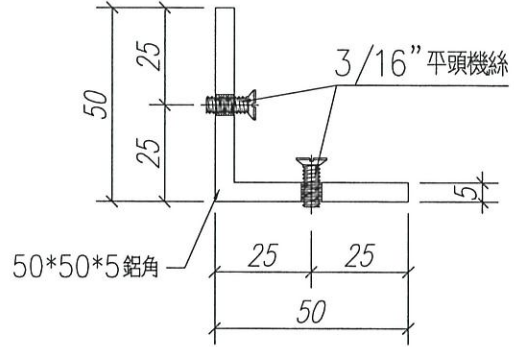
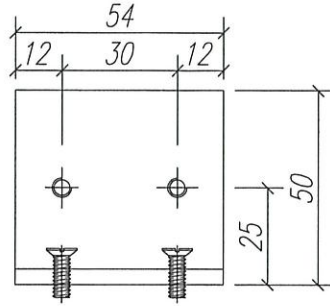

圖號:	AL-02-3
數量:	30
位置:	外框主企框45度拼角處

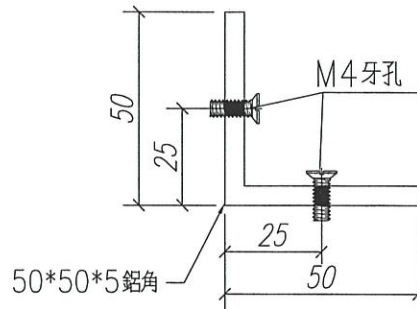
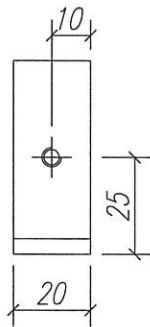

圖號:	AL-03-3
數量:	30
位置:	室內欄河45度拼角(生/梗窗)

名稱	鋁碼加工圖	制圖	SDE	2021.05.22	修改			
材料	50*50*5角鋁	復核	-	-	日期			
顏色	MILL	批准			圖號	J852-LGW-A03		

GLASS WALL MARK	AL-701
FLOOR	LGA/F
ROOM	GMA & YOGA AREA
QUANTITY	1
REMARKS	WINDOW WALL

BD REF :  
CLIENT :  
ARCHITECT :  
MAIN CONTRACTOR :  
STRUCTURAL ENGINEER :  
FACADE CONSULTANT :

ARCHITECT : **AEC TITRIT LTD**  
 MAIN CONTRACTOR : **WONG SANG SUNG & CO. LTD**  
 STRUCTURAL ENGINEER : **GAMMON**  
 FACADE CONSULTANT : **ARUP** and **WEINHARDT**

NOTE:  
 1. ALL DIMENSIONS ARE IN mm.  
 2. ALL ELEVATIONS ARE VIEWED FROM OUTSIDE BEFORE FABRICATION.  
 3. ALL DIMENSIONS TO BE VIEWED ON SITE.  
 LEGEND:  
 (AL) - DETAIL MARK NO.  
 (X) - REFER SHEET NO.

1. F.F.L. --- FINISHED FLOOR LEVEL  
 2. S.F.L. --- STRUCTURAL FLOOR LEVEL  
 3. S.O. --- STRUCTURAL OPENING  
 4. ▲ --- FINISH LOCATION  
 5. GLASS LEGEND  
 GL01 --- Glass 12mm from the clear laminated glass  
 GL02 --- Glass 12mm from the clear laminated glass

NO.	DATE	REVISION
1	26/02/2021	REMOVE SUBJECT TO ARCH CONSULTANT
2	17/02/2021	REMOVE SUBJECT TO ARCH CONSULTANT

J-852  
 PROJECT : PROPOSED RESIDENTIAL DEVELOPMENT AT 139 - 147 ARGYLE STREET, NKL 6005, 6035 R.P., 6036 R.P., 6037 R.P. & 6038 R.P.  
 TITLE : ELEVATION & PART PLAN FOR WINDOW WALL @ LGA

DATE : 26-Feb-2021 SCALE : 1:20  
 DRAWN BY : CLM CHECKED BY : DW  
 美特经贸有限公司  
 MIDDI Architectural Fabrication Ltd.  
 Unit 5-8, Shing Hing Industrial Centre, 1/F  
 2nd Floor, 2nd Floor, 2nd Floor  
 Tel: 2348211-4 Fax: (852) 2727866  
 DWP NO. : J852-S0-GW-4001 REV. : B

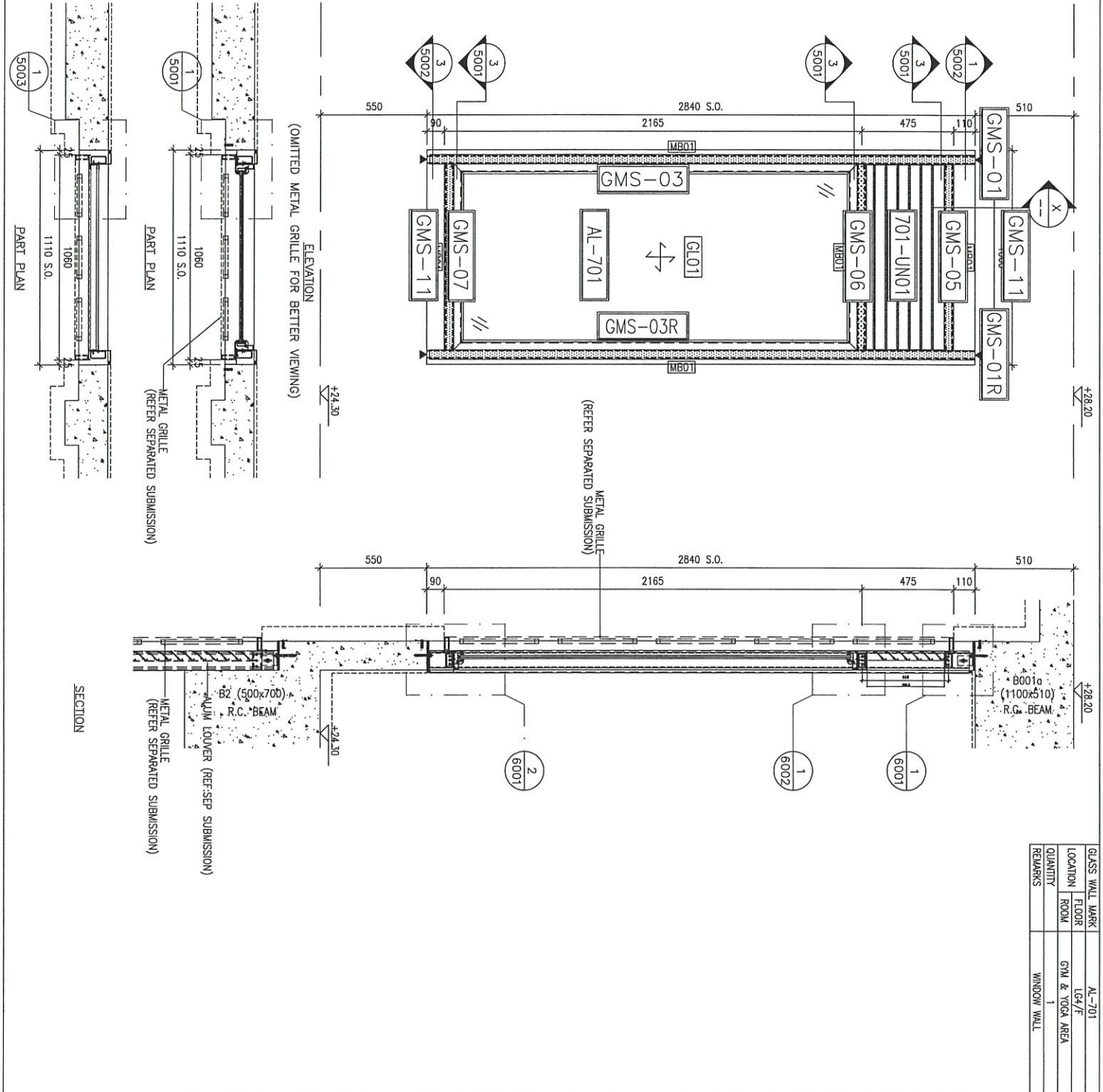



GLASS WALL MARK	AL-701b
LOCATION	LG4/F
FLOOR	GYM & YOGA AREA
ROOM	1
QUANTITY	WINDOW WALL
REMARKS	

B.O. REF :

CLIENT :

ARCHITECT :  
**AGC**  
 ARCHITECTS  
 11/F, 1100 S.O.,  
 610 Che Kwoi Road, Kowloon

MAIN CONTRACTOR :  
**Gammron**  
 STRUCTURAL ENGINEERS :

FAÇADE CONSULTANT :  
**ARUP**  
**MEYHARDT**

NOTE :  
 1. DIMENSIONS ARE IN mm.  
 2. ALL DIMENSIONS ARE VERNER FROM OUTSIDE.  
 3. ALL DIMENSIONS TO BE REPORTED ON SITE BEFORE FABRICATION.

LEGEND :  
 (X) DETAIL MARK NO.  
 (REF) REFERENCE SHEET NO.  
 1. F.F.L. -- FINISHED FLOOR LEVEL  
 2. S.F.L. -- STRUCTURAL FLOOR LEVEL  
 3. S.O. -- STRUCTURAL OPENING  
 4. ▲ -- TRING LOCATION  
 5. GLASS LEGEND  
 GL01 -- Glass 1200x1500x11mm BK, CLEAR LAMINATED GLASS  
 GL02 -- Glass 1520x1500x11mm BK, CLEAR LAMINATED GLASS

DATE	20/7/2021	REVISION SUBJECT TO ARCH. CHANGE	DATE
BY	17/7/2021	REVISION SUBJECT TO ARCH. CHANGE	DATE
NO.	DATE	REVISION	DATE

JOB NO. : J-652

PROJECT :  
 PROPOSED RESIDENTIAL DEVELOPMENT  
 AT 139 - 147 ARGYLE STREET  
 NKL 6005, 6035 R.P., 6036 R.P.,  
 6037 R.P. & 6038 R.P.

TITLE :  
 ELEVATION & PART PLAN FOR  
 WINDOW WALL @ LG4

DATE : 26-Feb-2021 SCALE : 1:20  
 DRAWN BY : CIM CHECKED BY : DW  
 MIDT 美特經貿有限公司  
 Unit 6-8, Sunny Industrial Centre, 1/F  
 610 Che Kwoi Road, Kowloon  
 Tel: 23489211-4 Fax: (852) 2727866  
 DMC NO. : 0852-SP-LGW-4003 REV. : B

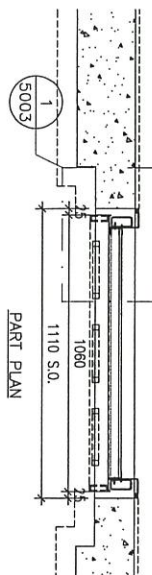
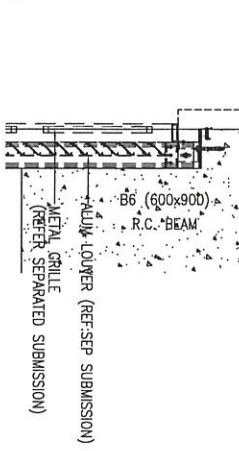
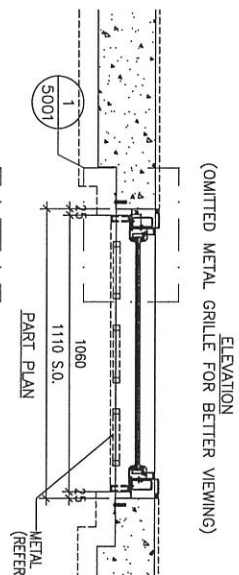
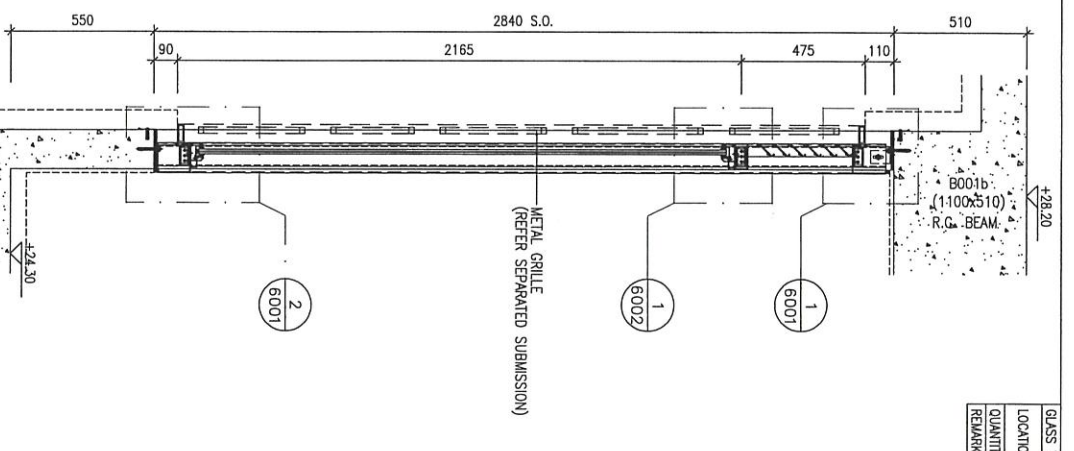
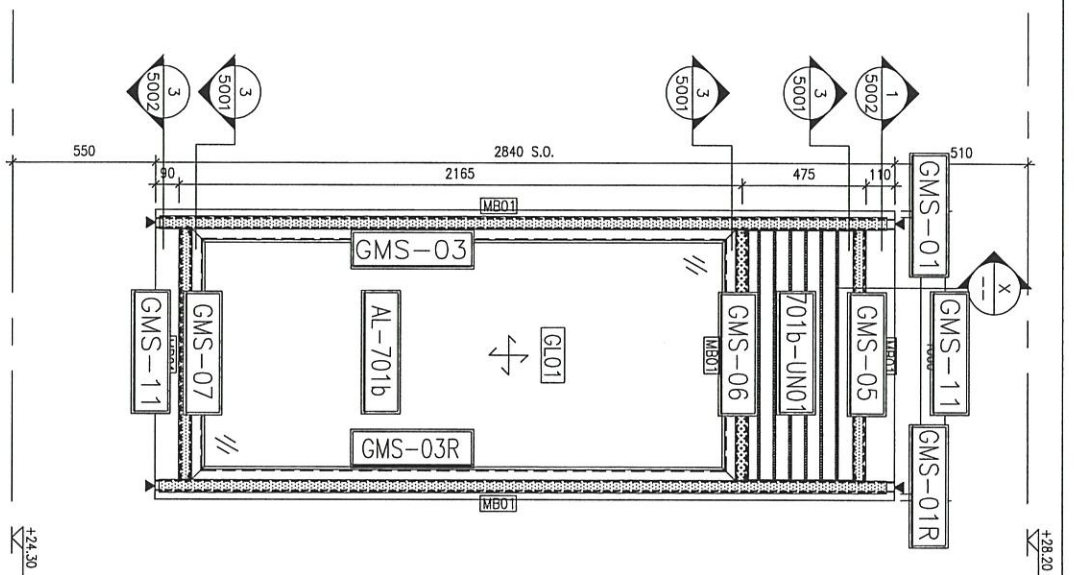

GLASS WALL MARK	AL-701c
FLOOR ROOM	LG4/F
QUANTITY	GWL & YOGA AREA
REMARKS	1 WINDOW WALL

BD. REF. :	
CLIENT :	
ARCHITECT :	AGC DESIGN LTD
MAIN CONTRACTOR :	SHANGHAI SHENYARD
STRUCTURAL ENGINEER :	Gammron
FAÇADE CONSULTANT :	ARUP
	SHENYARD

NOTE:  
 1. ALL DIMENSIONS ARE IN mm.  
 2. ALL ELEVATIONS ARE VIEWED FROM OUTSIDE.  
 3. ALL DIMENSIONS TO BE VERIFIED ON SITE BEFORE FABRICATION.  
 LEGEND:  
 (AL) DETAIL MARK NO.  
 (X) REFERENCE SHEET NO.

1. F.F.L. --- FINISHED FLOOR LEVEL
2. S.F.L. --- STRUCTURAL FLOOR LEVEL
3. S.O. --- STRUCTURAL OPENING
4. ▲ --- TRING LOCATION
5. GLASS LEAD IN
- GL01 --- Glass 1200x1500x6 from the CLEAR LAMINATED GLASS Q102 --- 1200x1500x6 from the CLEAR LAMINATED GLASS

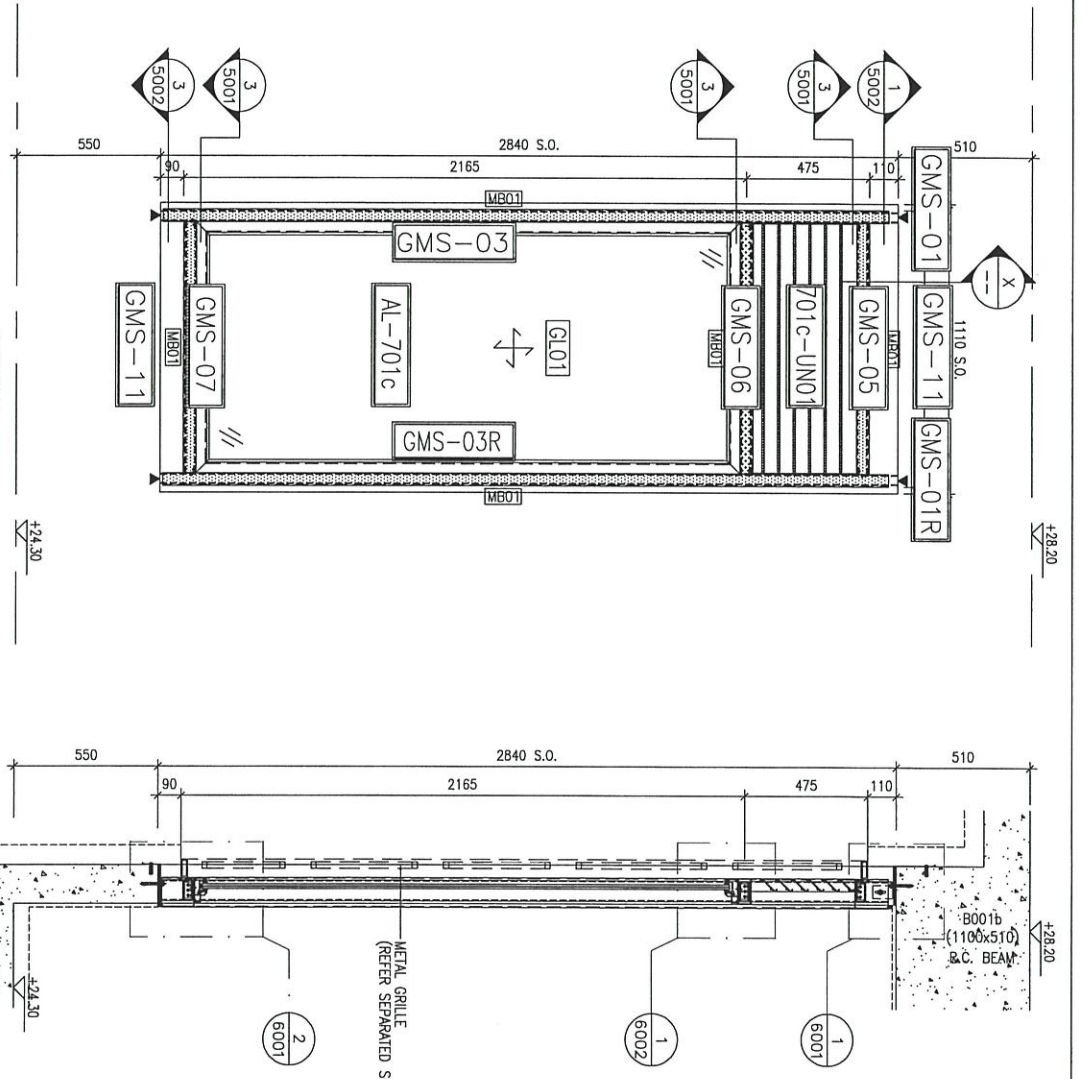

ELEVATION  
 (OMITTED METAL GRILLE FOR BETTER VIEWING)

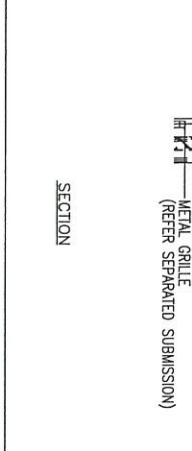
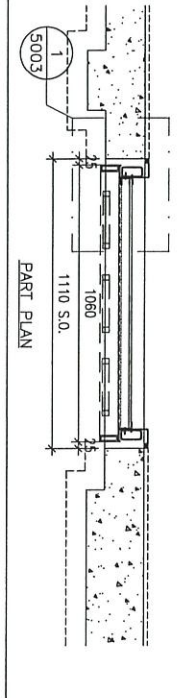
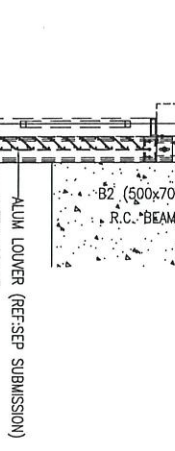
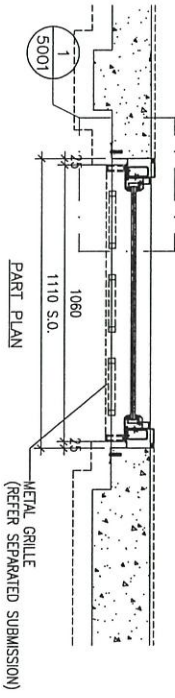

DATE : 26-Feb-2021	SCALE : 1:20		
DRAWN BY : CLM	CHECKED BY : DW		
PROJECT : PROPOSED RESIDENTIAL DEVELOPMENT AT 139 - 147 ARGYLE STREET, NKRL 6005, 6035 R.P., 6036 R.P., 6037 R.P. & 6038 R.P. TITLE : ELEVATION & PART PLAN FOR WINDOW WALL @ LG4			
JOB NO. : J-892			
NO.	REV.	DATE	REVISION
1			REVISION SUBJECT TO ARCH. COMMENT
2			REVISION SUBJECT TO ARCH. COMMENT

美特铝业有限公司  
 MIDT Aluminium Fabrication Ltd.  
 5100 Cheong Cheong Street, #1/F  
 Tel: 62489211-4 Fax: 62489211-5

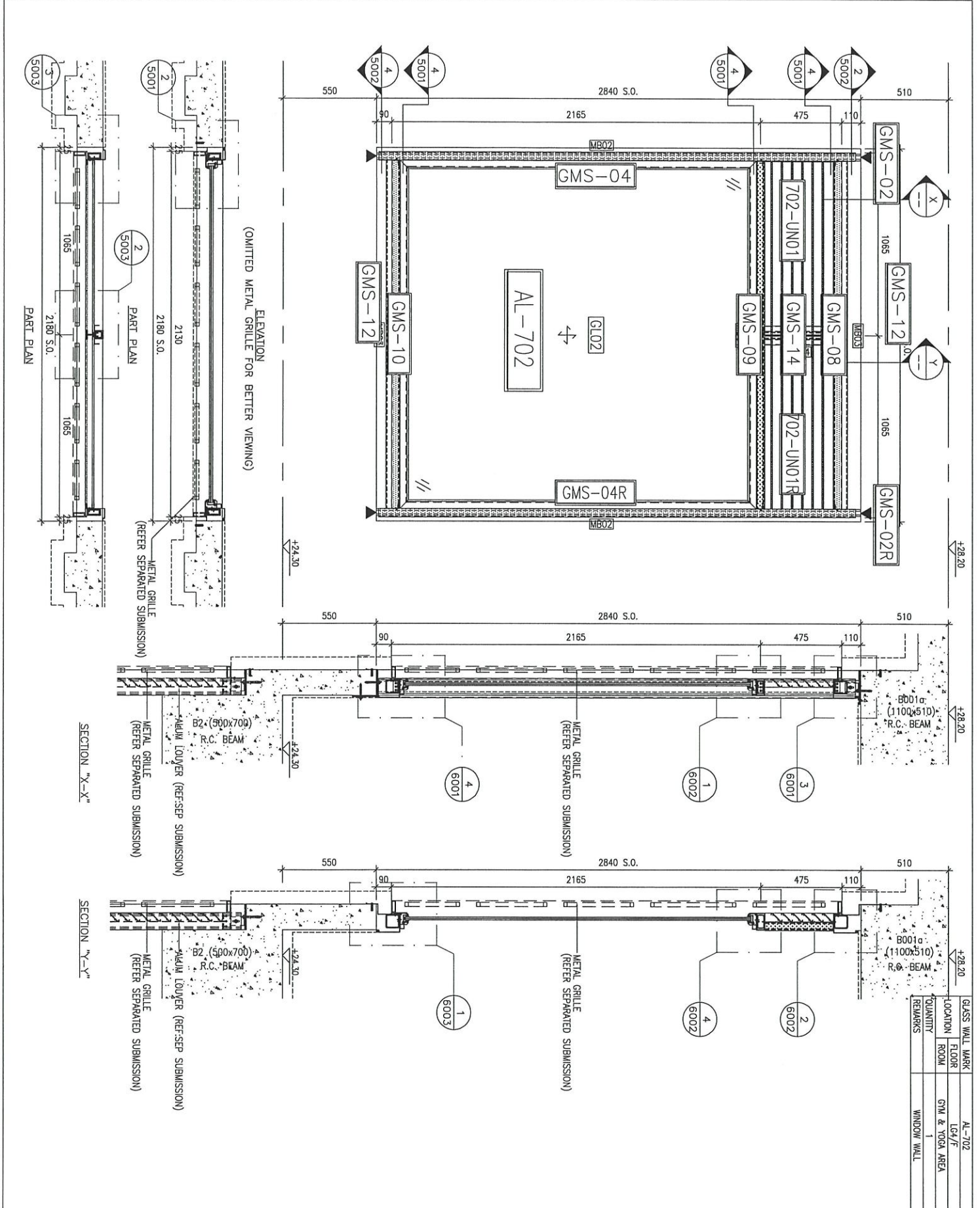

GLASS WALL MARK	AL-702
FLOOR	LG4/F
ROOM	GYM & YOGA AREA
QUANTITY	1
REMARKS	WINDOW WALL

BD. REF. :	
CLIENT :	
ARCHITECT :	AEC DESIGN LTD.
MAIN CONTRACTOR :	
STRUCTURAL ENGINEER :	Gammron
FACE CONSULTANT :	ARUP
	WEINHARDT

NOTE:  
 1. ALL DIMENSIONS ARE IN mm.  
 2. ALL ELEVATIONS ARE VIEWED FROM OUTSIDE.  
 3. ALL DIMENSIONS TO BE VIEWED ON SITE BEFORE FABRICATION.

- LEGEND:
- (AL) DETAIL MARK NO.
  - (X000) REFER SHEET NO.
  - 1. F.F.L. --- FINISHED FLOOR LEVEL
  - 2. S.F.L. --- STRUCTURAL FLOOR LEVEL
  - 3. S.O. --- STRUCTURAL OPENING
  - 4. ▲ --- FINISH LOCATION
  - 5. GLASS LEADIN
  - GL01 --- Glass 12mm, from THE CLEAR LAMINATED GLASS
  - GL02 --- Glass 12mm, from THE CLEAR LAMINATED GLASS

DATE	26/02/2021	REVISION SUBJECT TO ARCH. CONSULTANT	BY
DATE	17/02/2021	REVISION SUBJECT TO ARCH. CONSULTANT	BY
DATE		REVISION	BY

JOB NO. : J-892  
 PROJECT : PROPOSED RESIDENTIAL DEVELOPMENT AT 139 - 147 ARGYLE STREET, KHL 6005, 6035 R.P., 6036 R.P., 6037 R.P. & 6038 R.P.  
 TITLE : ELEVATION & PART PLAN FOR WINDOW WALL @ LG4

DATE : 26-Feb-2021 SCALE : 1:20  
 DRAWN BY : CLM CHECKED BY : DW  
 PROJECT : 美特铝业有限公司  
 510 Cheong Cheong Industrial Centre, 1/F  
 Tel: 2349211-4 Fax: 66277766  
 DWG NO. : JB82-S0-LGW-4005 REV. : B

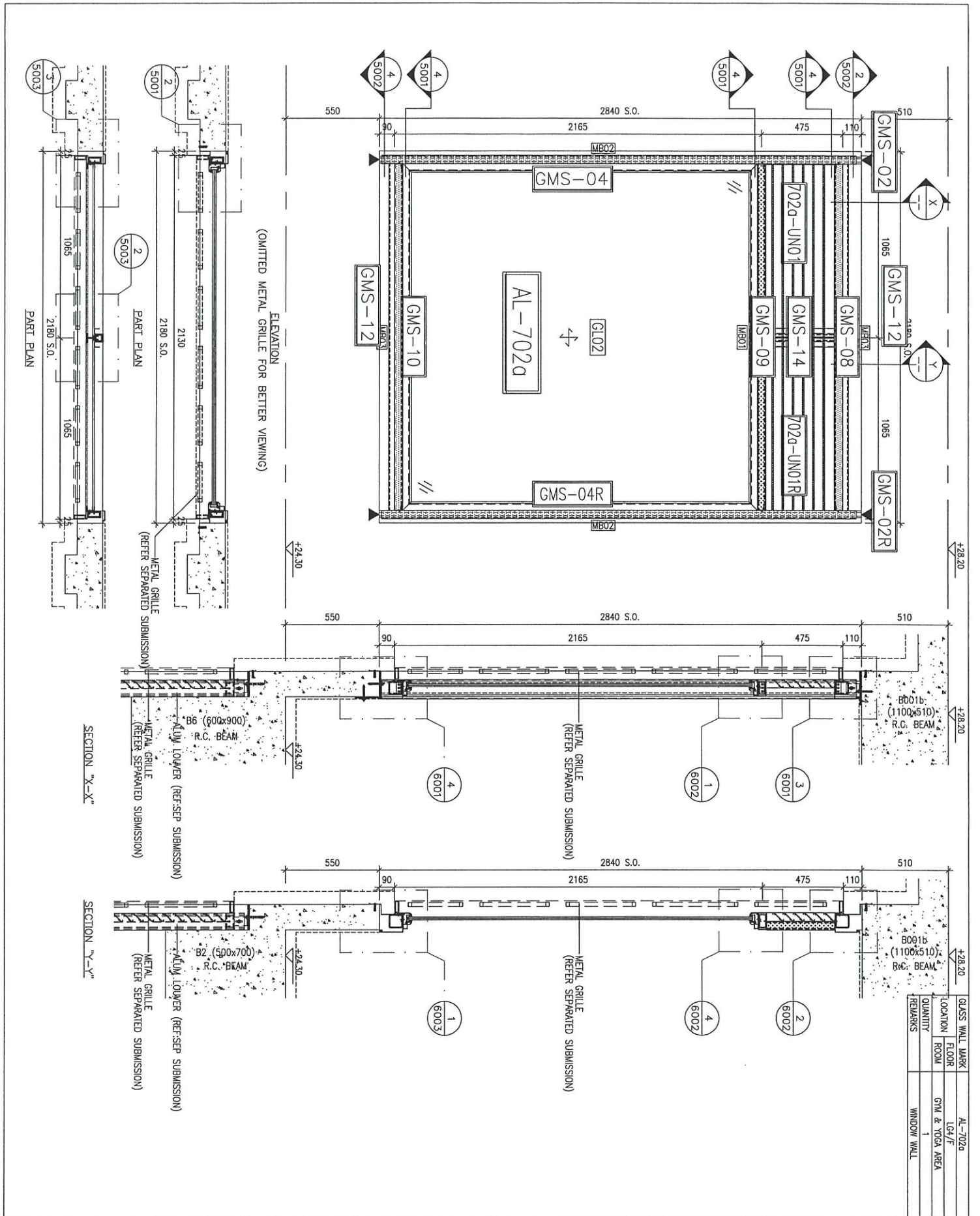

GLASS WALL MARK	AL-702a
FLOOR	LGH/F
ROOM	GYM & YOGA AREA
QUANTITY	1
REMARKS	WINDOW WALL

B.D. REF :	
CLIENT :	
ARCHITECT :	ABC
MAIN CONTRACTOR :	
STRUCTURAL ENGINEER :	Gammron
FAÇADE CONSULTANT :	ARUP
	WEINYARDT

**NOTE:**

1. ALL DIMENSIONS ARE IN MM.
2. ALL ELEVATIONS ARE VIEWED FROM OUTSIDE.
3. ALL DIMENSIONS TO BE VERIFIED ON SITE BEFORE FABRICATION.

**LEGEND:**

(X) DETAIL MARK NO.  
 (REF) REFER SHEET NO.

1. F.F.L. --- FINISHED FLOOR LEVEL
2. S.F.L. --- STRUCTURAL FLOOR LEVEL
3. S.O. --- STRUCTURAL OPENING
4. --- TRANS LOCATION
5. GLASS LEGEND

GLO2 --- Glass 12mm from the CLM WARMED GLASS  
 GLO1 --- Glass 15mm from the CLM WARMED GLASS

**PROJECT:** PROPOSED RESIDENTIAL DEVELOPMENT AT 139 - 147 ARGYLE STREET, NKL 6005, 6035 R.P., 6036 R.P., 6037 R.P. & 6038 R.P.

**TITLE:** ELEVATION & PART PLAN FOR WINDOW WALL @ LG4

**JOB NO.:** J-852

DATE	26/2/2021	REVISION SUBJECT TO ARCH. CONSULTANT	DATE
BY	17/2/2021	REVISION SUBJECT TO ARCH. CONSULTANT	DATE
NO.		REVISION	DATE

**SCALE:** 1:20

**DWG. NO.:** 3852-SD-LGW-4006 **REV.:** B

**COMPANY:** 美特銘實有限公司  
 MIDY ARCHITECTURE & INTERIOR DESIGN LTD.  
 610 Chee Koo Ling Road, Kembangan, 117  
 Tel: 63489211-4 Fax: 63527272