

工程指示 / 要求簡箋(E.I.)

工程指示編號：EI / 3601 / 21

修改版次：-

工程編號：J - 852

工程名稱：亞皆老街中電

工程項目：平台-Canopy 鋁料 BM (拉彎)

收件人：Maggie / 生統

發件人：Ant Yeung

日期：06/07/2021

要求提供 / 確認 事項：

- |                                    |                                     |                               |
|------------------------------------|-------------------------------------|-------------------------------|
| <input type="checkbox"/> 初步鋁料 B.M. | <input type="checkbox"/> 加工拆圖，然後生產  | <input type="checkbox"/> 尺寸表  |
| <input type="checkbox"/> 正式鋁料 B.M. | <input type="checkbox"/> 技術上資料 / 指示 | <input type="checkbox"/> 報價   |
| <input type="checkbox"/> 配件 B.M.   | <input type="checkbox"/> 樣辦或貨品說明書   | <input type="checkbox"/> 分判合約 |

內容：

請按鋁料 BM 訂購平台 Canopy 用鋁通，鋁角及鋁巴和 X85924.

請優先查看有無倉存料。

附拉彎圖供參考。請先報價，物料行生

請在 2021.07.20 前完成上列要求。

附：1 頁 BM+ 1 頁 VF+2 頁加工圖

以上項目為：

- 原合約工程包                       原合約工程加 / 減賬                       新工程報價

原因：-

分發東莞各部門：

- |  |   |  |   |
|--|---|--|---|
| <input type="checkbox"/> 生產技術總監 <input type="checkbox"/> 連附件 | <input type="checkbox"/> 技術部 <input type="checkbox"/> 連附件   | <input type="checkbox"/> 生產部 <input type="checkbox"/> 連附件    | <input type="checkbox"/> 機械設計部 <input type="checkbox"/> 連附件         |
| <input type="checkbox"/> 採購部 <input type="checkbox"/> 連附件    | <input type="checkbox"/> 生產統籌部 <input type="checkbox"/> 連附件 | <input type="checkbox"/> 小羅 & 清 <input type="checkbox"/> 連附件 |   |
| <input type="checkbox"/> 質檢部 <input type="checkbox"/> 連附件    | <input type="checkbox"/> 會計部 <input type="checkbox"/> 連附件   | <input type="checkbox"/> 報關組 <input type="checkbox"/> 連附件    | <input type="checkbox"/> 其他 <u>楊榮輝</u> <input type="checkbox"/> 連附件 |

分發其他分判：

- (v) 水洪  連附件

分發香港各部門：

- |   |  |   |  |    |
|---|--|---|--|----|
| <input type="checkbox"/> 行政部 <input type="checkbox"/> 連附件 | <input type="checkbox"/> 會計部 <input type="checkbox"/> 連附件  | <input type="checkbox"/> 統籌部 <input type="checkbox"/> 連附件 | <input type="checkbox"/> 工程部地盤科文 <input type="checkbox"/> 連附件  | 祥哥 |
| <input type="checkbox"/> 採購部 <input type="checkbox"/> 連附件 | <input type="checkbox"/> QS 部 <input type="checkbox"/> 連附件 | <input type="checkbox"/> 維修部 <input type="checkbox"/> 連附件 | <input type="checkbox"/> 其他 _____ <input type="checkbox"/> 連附件 |    |

傳遞編號：

HK 1407 / 21

發件人簽署：

項目經理簽署：



美特鋁質有限公司  
MDT Aluminium Fabricator Ltd.

F2 3601  
ALC 1407

鋁型材B.M.表

工程號:	J-852	計算:	曾建平	日期:	2021/07/06	送呈:	Jason	副本:	
地盤名稱:	亞皆老街	核對:	王禮秋	日期:	2021/07/06	A/C Code:			
項目類別:	CANOPY	批准:		日期:		此BM依據 Wong007拆圖資料 計算			
修改版次:		有顏色鋁料(Kg):	169.997	無電鍍鋁料(Kg):	16.272	V.F.總面積(米 <sup>2</sup> ):	21.190		

序號	修改內容	物料編號	鋁料名稱	顏色	合金狀態	數量 (支)			重量(Kg)		V.F.(米 <sup>2</sup> )		備注	
						長度 (mm)	實用	後備	總數	Kg/M	總重量	米 <sup>2</sup> /米		Total V.F.
1		PE00E3018	32x32x3mm厚鋁通	灰色	6063-T6	5800	5	1	6	0.940	32.712	0.128	4.454	
2		PE00E3018	32x32x3mm厚鋁通	灰色	6063-T4	5800	5	1	6	0.940	32.712	0.128	4.454	彎弧加工圖1852-CA01
3		PEOE10034	75x50x3mm厚鋁角	灰色	6063-T6	5800	5	1	6	0.988	34.382	0.113	3.932	鏢成75x35x3mm厚鋁角
4		PEOE10034	75x50x3mm厚鋁角	灰色	6063-T4	5800	5	1	6	0.988	34.382	0.113	3.932	彎弧加工圖1852-CA02,鏢成75x35x3mm厚鋁角
5		PM0000416	50x5mm厚鋁巴	灰色	6063-T6	6000	3	1	4	0.678	16.272	0.110	2.640	
6		X85924	三角形鋁通	灰色	6063-T6	6000	3	1	4	0.814	19.536	0.074	1.776	
7														
8														
9														
10														
											合計:	21.190		

# J-852 CANOPY 鋁料模圖

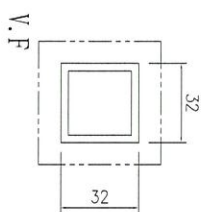

模號: PE00E3018  
 名稱: 32x32x3mm厚鋁通  
 合金狀態: 6063-T6 & 6063-T4  
 重量: 0.940 KG/M  
 V.F.: 128 mm

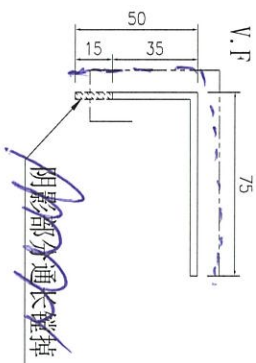

模號: PE0E10034  
 名稱: 75x50x3mm厚鋁角邊或55x35x3mm厚鋁角通  
 合金狀態: 6063-T6 & 6063-T4  
 重量: 0.988 KG/M  
 V.F.: 113 mm

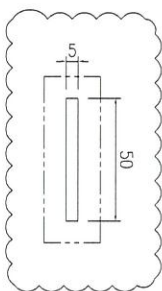

模號: PM0000416  
 名稱: 50x50mm厚鋁巴  
 合金狀態: 6063-T6  
 重量: 0.678 KG/M  
 V.F.: 110 mm



模號: X85924  
 名稱: 三角形鋁通  
 合金狀態: 6063-T6  
 重量: 0.814 KG/M  
 V.F.: 74 mm

# EG-DWG3



美特鋁質 有限公司  
MIDI Aluminium Fabricator Ltd.

产品编号	L(MM)	数量	A	B	C	D	E	N	M
		4							

工程號	J852	地盤	亞皆老街
-----	------	----	------

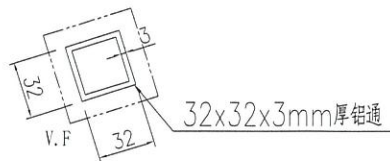
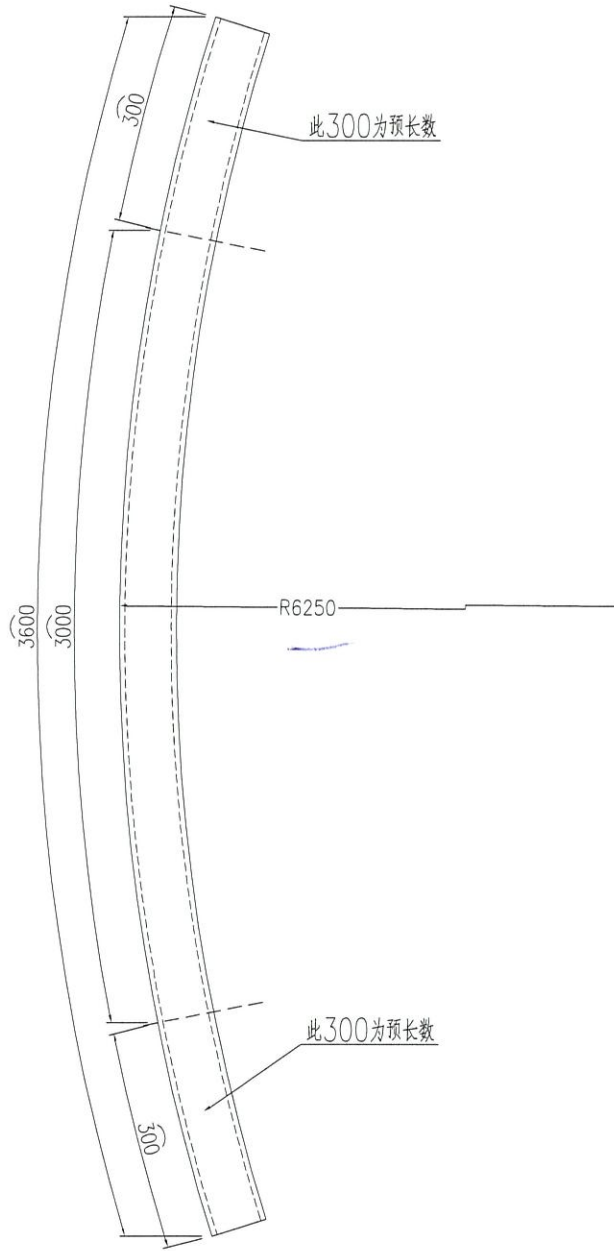

名稱	彎弧加工圖	制圖	曾建平	2021-07-06	修改			
材料	32x32x3mm厚鋁通	復核			日期			
顏色		批准			圖號	J852-AG01-1		

# EG-DWG3



美特鋁質 有限公司  
MIDI Aluminium Fabricator Ltd.

产品编号	L(MM)	数量	A	B	C	D	E	N	M
		4							

工程號	J852	地盤	亞皆老街
-----	------	----	------

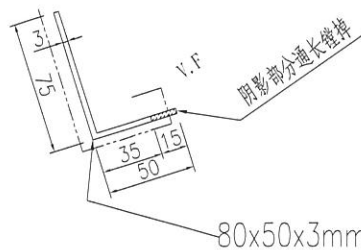
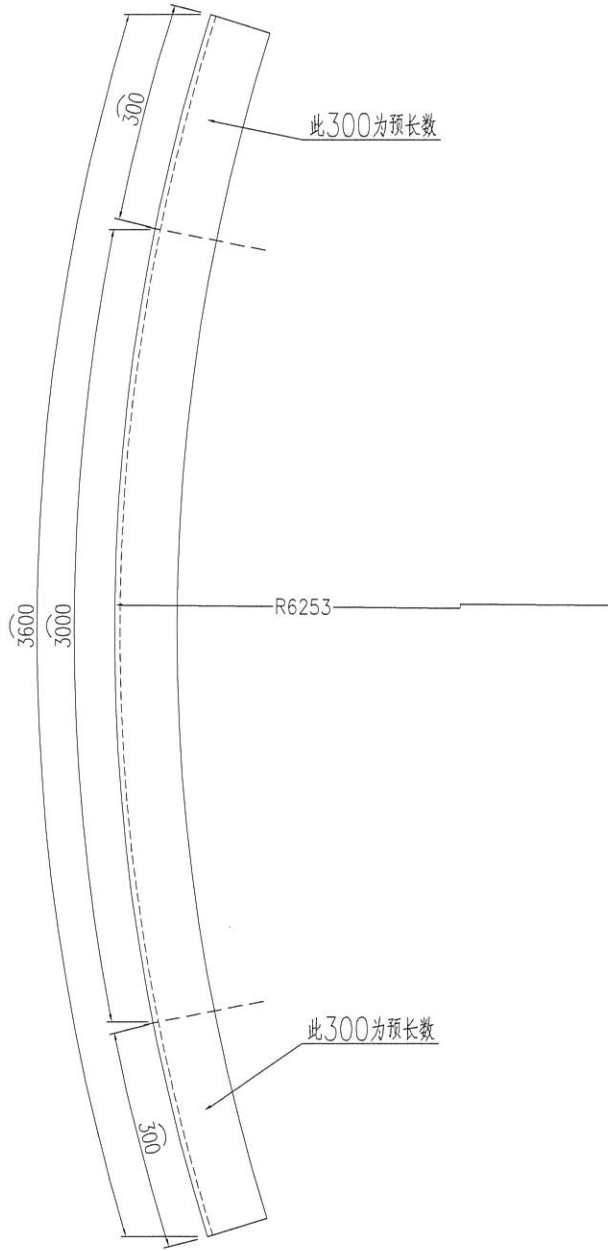

80x50x3mm厚铝角锉成75x35x3mm厚铝角

名稱	彎弧加工圖	制圖	曾建平	2021-07-06	修改			
材料	75x50x3mm厚鋁角	復核			日期			
顏色		批准			圖號	J852-AG02-1		

# EG-DWG3



美特鋁質 有限公司  
MIDI Aluminium Fabricator Ltd.

产品编号	L(MM)	数量	A	B	C	D	E	N	M
		4							

工程號	J852	地盤	亞皆老街
-----	------	----	------

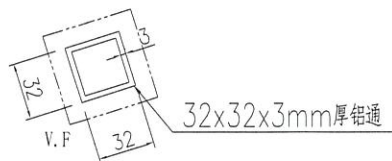
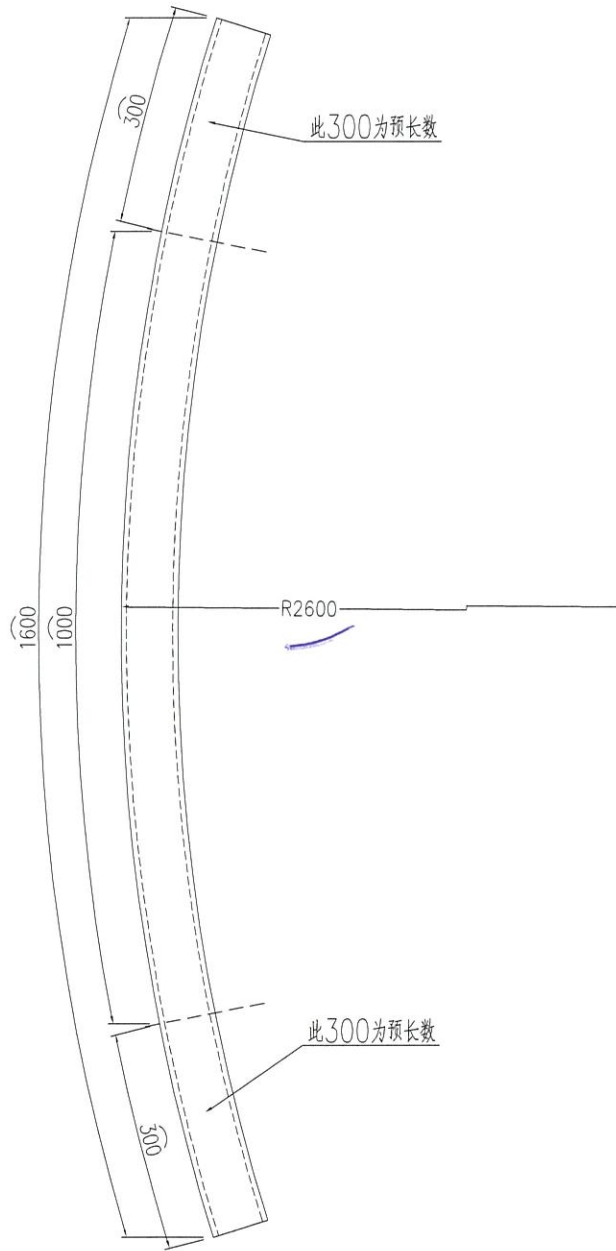

名稱	彎弧加工圖	制圖	曾建平	2021-07-06	修改			
材料	32x32x3mm厚铝通	復核			日期			
顏色		批准			圖號	J852-AG01-2		

# EG-DWG3



美特鋁質 有限公司  
MIDI Aluminium Fabricator Ltd.

产品编号	L(MM)	数量	A	B	C	D	E	N	M
		4							

工程號	J852	地盤	亞皆老街
-----	------	----	------

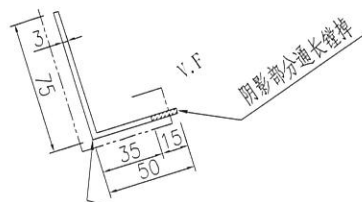
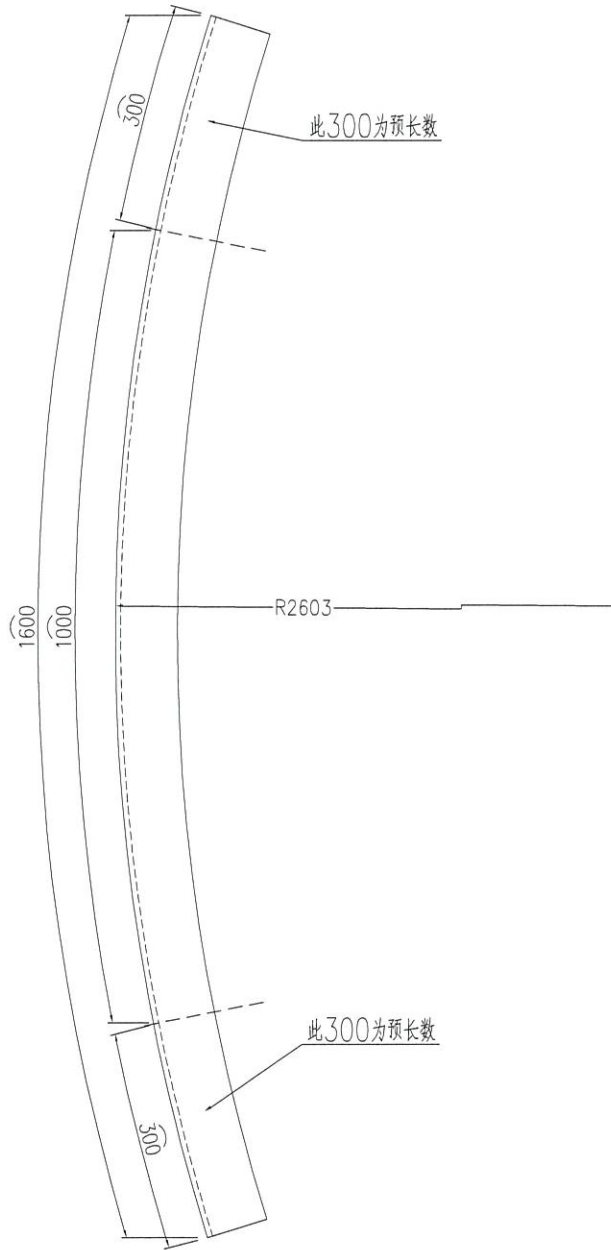

75x50x3mm厚铝角锉成75x35x3mm厚铝角

名稱	彎弧加工圖	制圖	曾建平	2021-07-06	修改			
材料	75x50x3mm厚鋁角	復核			日期			
顏色		批准			圖號	J852-AG02-2		

# EG-DWG3



美特鋁質 有限公司  
MIDI Aluminium Fabricator Ltd.

产品编号	L(MM)	数量	A	B	C	D	E	N	M
		4							

工程號	J852	地盤	亞皆老街
-----	------	----	------

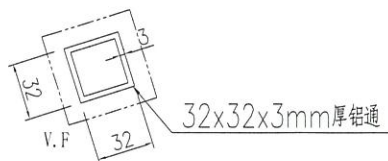
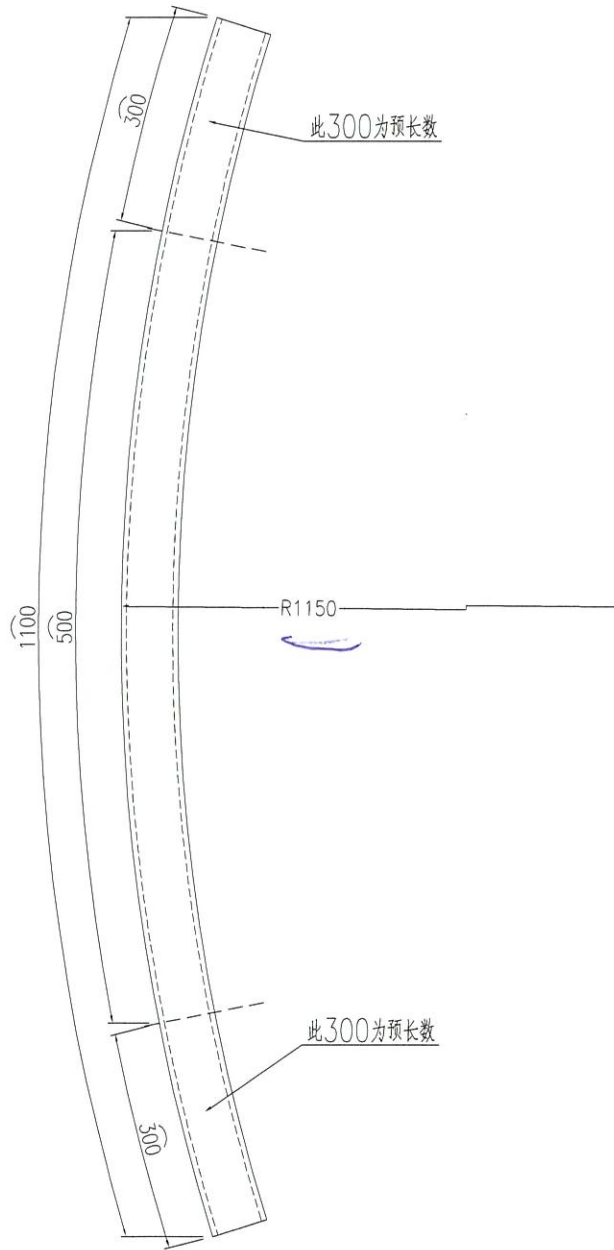

名稱	彎弧加工圖	制圖	曾建平	2021-07-06	修改			
材料	32x32x3mm厚鋁通	復核			日期			
顏色		批准			圖號	J852-AG01-3		

# EG-DWG3



美特鋁質 有限公司  
MIDI Aluminium Fabricator Ltd.

产品编号	L(MM)	数量	A	B	C	D	E	N	M
		4							

工程號	J852	地盤	亞皆老街
-----	------	----	------

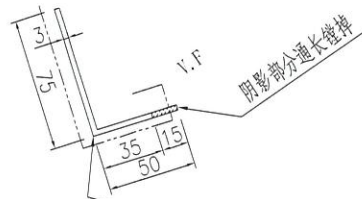
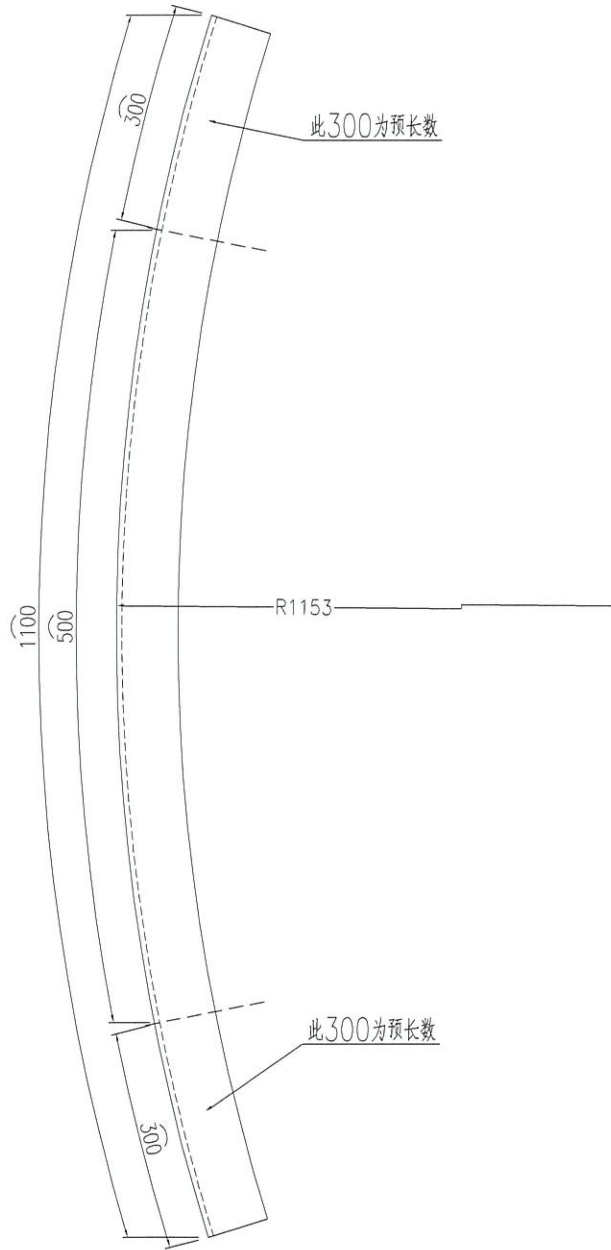

75x50x3mm厚铝角锉成75x35x3mm厚铝角

名稱	彎弧加工圖	制圖	曾建平	2021-07-06	修改			
材料	75x50x3mm厚鋁角	復核			日期			
顏色		批准			圖號	J852-AG02-3		