



工程指示 / 要求簡箋(E.I.)

工程指示編號：EI / 3218 / 21

修改版次：-

工程編號：J - 852

工程名稱：亞皆老街中電

工程項目：欄河 -地盆用 鋁摺件 大貨 (T1-3) (1-23/F)

收件人：生統

發件人：Ant Yeung

日期：26/03/2021

要求提供 / 確認 事項：

- () 初步鋁料 B.M. () 加工拆圖，然後生產 () 尺寸表
- () 正式鋁料 B.M. () 技術上資料 / 指示 () 報價
- () 配件 B.M. () 樣辦或貨品說明書 () 分判合約
- () 其他：_____

內容：

請按加工圖生產欄河鋁摺件供地盆用。 T1-T3: 1-23/F Metal Rail/ Glass Bal T3 優先

EI2561 已生產 T1-T3: 3-6/F 的欄河鋁摺件。

請在 2021.04.09 前完成上列要求。

附：3 頁 BM+ 14 頁

- 原合約工程包 原合約工程加 / 減賬 新工程報價

原因：-

分發東莞各部門：

- () 生產技術總監 連附件 () 技術部 連附件 () 生產部 連附件 () 機械設計部 連附件
- () 採購部 連附件 (✓) 生產統籌部 連附件 () 小羅&清 連附件
- () 質檢部 連附件 () 會計部 連附件 () 報關組 連附件 () 其他 楊榮輝 連附件

分發其他分判：

- (v) 水洪 連附件

分發香港各部門：

- () 行政部 連附件 () 會計部 連附件 () 統籌部 連附件 (✓) 工程部地盤科文 連附件 祥哥
- () 採購部 連附件 () QS 部 連附件 () 維修部 連附件 () 其他 _____ 連附件

傳遞編號：

HK 636 / 21

發件人簽署：

項目經理簽署：

(Handwritten signatures)

 美特鋁質 有限公司 MIDI Aluminium Fabricator Ltd.		工程號:	J852		計算:	CJM		日期:	2021.03.20		送呈:			
		地盤名稱:	亞皆老街		核對:			日期:			副本:			
地盤用鋁板B.M.表		項目類別:	大樓欄河項目(1F~2F,7F~23F)地盤用蓋板					日期:						
BM編號:		修改版次:		A/C Code:		總V.F.:	105.50	總重量:	433.97	此BM依據**拆圖資料計算				
序號	修改內容	鋁板圖號	鋁板名稱	顏色	實用	後備	總數	總重量	單件展開面積	總展開面積	單件V.F.	總V.F.	備註	位置
									平方米		平方米			
1		51-MS01-COV01	1.0mm厚鋁板	UCT201498XL(A)-3	10		10	0.672	0.025	0.248	0.025	0.248		
2		51-MS01-COV01	1.0mm厚鋁板	UCT201498XL(A)-3	10		10	0.672	0.025	0.248	0.025	0.248		
3		51A-MS01-COV01	1.0mm厚鋁板	UCT201498XL(A)-3	10		10	0.672	0.025	0.248	0.025	0.248		
4		51B-MS01-COV01	1.0mm厚鋁板	UCT201498XL(A)-3	160		160	13.099	0.030	4.834	0.030	4.834		
5		51B-MS01-COV01	1.0mm厚鋁板	UCT201498XL(A)-3	160		160	13.099	0.030	4.834	0.030	4.834		
6		51B-MS01-COV01	1.0mm厚鋁板	UCT201498XL(A)-3	160		160	13.099	0.030	4.834	0.030	4.834		
7		52A-MS05-COV02-	1.0mm厚鋁板	UCT201498XL(A)-3	4		4	0.273	0.025	0.101	0.025	0.101		
8		52A-MS05-COV02-	1.0mm厚鋁板	UCT201498XL(A)-3	4		4	0.273	0.025	0.101	0.025	0.101		
9		52A-MS05-COV02-	1.0mm厚鋁板	UCT201498XL(A)-3	2		2	0.137	0.025	0.050	0.025	0.050		
10		52-MS05-COV02-1	1.0mm厚鋁板	UCT201498XL(A)-3	2		2	0.137	0.025	0.050	0.025	0.050		
11		52-MS05-COV02-2	1.0mm厚鋁板	UCT201498XL(A)-3	12		12	0.806	0.025	0.298	0.025	0.298		
12		52-MS05-COV02-2	1.0mm厚鋁板	UCT201498XL(A)-3	12		12	0.806	0.025	0.298	0.025	0.298		
13		52-MS05-COV02-2	1.0mm厚鋁板	UCT201498XL(A)-3	6		6	0.403	0.025	0.149	0.025	0.149		
14		52-MS05-COV02-2	1.0mm厚鋁板	UCT201498XL(A)-3	6		6	0.403	0.025	0.149	0.025	0.149		
15		52B-MS05-COV02-	1.0mm厚鋁板	UCT201498XL(A)-3	56		56	4.650	0.031	1.716	0.031	1.716		
16		52B-MS05-COV02-	1.0mm厚鋁板	UCT201498XL(A)-3	60		60	4.982	0.031	1.838	0.031	1.838		
17		52B-MS05-COV02-	1.0mm厚鋁板	UCT201498XL(A)-3	56		56	4.650	0.031	1.716	0.031	1.716		
18		52B-MS05-COV02-	1.0mm厚鋁板	UCT201498XL(A)-3	168		168	13.754	0.030	5.075	0.030	5.075		
19		52B-MS05-COV02-	1.0mm厚鋁板	UCT201498XL(A)-3	180		180	14.736	0.030	5.438	0.030	5.438		

 美特鋁質 有限公司 MIDI Aluminium Fabricator Ltd.		工程號:	J852		計算:	CJM		日期:	2021.03.20		送呈:			
		地盤名稱:	亞皆老街		核對:			日期:			副本:			
地盤用鋁板B.M.表		項目類別:	大樓欄河項目(1F~2F.7F~23F)地盤用蓋板					日期:						
BM編號:		修改版次:		A/C Code:		總V.F.:	105.50	總重量:	433.97	此BM依據**拆圖資料計算				
序號	修改內容	鋁板圖號	鋁板名稱	顏色	實用	後備	總數	總重量	單件展開面積	總展開面積	單件V.F.	總V.F.	備註	位置
									平方米		平方米			
20		52B-MS05-COV02	1.0mm厚鋁板	UCT201498XL(A)-3	168		168	13.754	0.030	5.075	0.030	5.075		
21		53A-MS07-COV03	1.0mm厚鋁板	UCT201498XL(A)-3	6		6	0.491	0.030	0.181	0.030	0.181		
22		53-MS07-COV03	1.0mm厚鋁板	UCT201498XL(A)-3	6		6	0.491	0.030	0.181	0.030	0.181		
23		53-MS07-COV03	1.0mm厚鋁板	UCT201498XL(A)-3	6		6	0.491	0.030	0.181	0.030	0.181		
24		53B-MS03-COV03	1.0mm厚鋁板	UCT201498XL(A)-3	96		96	7.859	0.030	2.900	0.030	2.900		
25		53B-MS03-COV03	1.0mm厚鋁板	UCT201498XL(A)-3	96		96	7.859	0.030	2.900	0.030	2.900		
26		53B-MS03-COV03	1.0mm厚鋁板	UCT201498XL(A)-3	96		96	7.859	0.030	2.900	0.030	2.900		
27		54A-MS08-COV04	1.0mm厚鋁板	UCT201498XL(A)-3	20		20	1.344	0.025	0.496	0.025	0.496		
28		54-MS08-COV04	1.0mm厚鋁板	UCT201498XL(A)-3	20		20	1.344	0.025	0.496	0.025	0.496		
29		54B-MS04-COV04	1.0mm厚鋁板	UCT201498XL(A)-3	20		20	1.344	0.025	0.496	0.025	0.496		
30		55A-MS09-COV05	1.0mm厚鋁板	UCT201498XL(A)-3	60		60	4.912	0.030	1.813	0.030	1.813		
31		55-MS09-COV05	1.0mm厚鋁板	UCT201498XL(A)-3	80		80	6.550	0.030	2.417	0.030	2.417		
32		55B-MS09-COV05	1.0mm厚鋁板	UCT201498XL(A)-3	60		60	4.912	0.030	1.813	0.030	1.813		
33		56B-MS06-COV06	1.0mm厚鋁板	UCT201498XL(A)-3	220		220	18.011	0.030	6.646	0.030	6.646		
34		56B-MS06-COV06	1.0mm厚鋁板	UCT201498XL(A)-3	220		220	18.011	0.030	6.646	0.030	6.646		
35		56B-MS06-COV06	1.0mm厚鋁板	UCT201498XL(A)-3	220		220	18.011	0.030	6.646	0.030	6.646		
36		57a-MS10-COV07	1.0mm厚鋁板	UCT201498XL(A)-3	32		32	2.620	0.030	0.967	0.030	0.967		
37		57-MS10-COV07	1.0mm厚鋁板	UCT201498XL(A)-3	16		16	1.310	0.030	0.483	0.030	0.483		
38		57B-MS10-COV07	1.0mm厚鋁板	UCT201498XL(A)-3	32		32	2.620	0.030	0.967	0.030	0.967		

 美特鋁質 有限公司 MIDI Aluminium Fabricator Ltd.		工程號:	J852		計算:	CJM		日期:	2021.03.20		送呈:			
		地盤名稱:	亞皆老街		核對:			日期:			副本:			
地盤用鋁板B.M.表		項目類別:	大樓攔河項目(1F~2F.7F~23F)地盤用蓋板					日期:						
BM編號:		修改版次:		A/C Code:		總V.F.:	105.50	總重量:	433.97	此BM依據**拆圖資料計算				
序號	修改內容	鋁板圖號	鋁板名稱	顏色	實用	後備	總數	總重量	單件展開面積	總展開面積	單件V.F.	總V.F.	備註	位置
									平方米		平方米			
39		58-MS19-COV08	1.0mm厚鋁板	UCT201498XL(A)-3	4		4	0.297	0.027	0.109	0.027	0.109		
40		58A-MS20-COV08	1.0mm厚鋁板	UCT201498XL(A)-3	4		4	0.297	0.027	0.109	0.027	0.109		
41		59-MS21-COV08	1.0mm厚鋁板	UCT201498XL(A)-3	4		4	0.297	0.027	0.109	0.027	0.109		
42		59A-MS22-COV08	1.0mm厚鋁板	UCT201498XL(A)-3	4		4	0.297	0.027	0.109	0.027	0.109		
43		510-MS23-COV08	1.0mm厚鋁板	UCT201498XL(A)-3	8		8	0.593	0.027	0.219	0.027	0.219		
44		510A-MS23-COV08	1.0mm厚鋁板	UCT201498XL(A)-3	12		12	0.890	0.027	0.328	0.027	0.328		
45		511-MS25-COV09	1.0mm厚鋁板	UCT201498XL(A)-3	14		14	1.038	0.027	0.383	0.027	0.383		
46		511-MS25-COV09	1.0mm厚鋁板	UCT201498XL(A)-3	14		14	1.038	0.027	0.383	0.027	0.383		
47		53A-LS01-CEI01	3.0mm厚鋁板	UCT201498XL(A)-3	1		1	3.577	0.440	0.440	0.440	0.440		
48		53-LS01-CEI01	3.0mm厚鋁板	UCT201498XL(A)-3	1		1	3.577	0.440	0.440	0.440	0.440		
49		53-LS01-CEI01	3.0mm厚鋁板	UCT201498XL(A)-3	1		1	3.577	0.440	0.440	0.440	0.440		
50		53A-LS01-CEI02	3.0mm厚鋁板	UCT201498XL(A)-3	1		1	0.778	0.096	0.096	0.096	0.096		
51		53-LS01-CEI02	3.0mm厚鋁板	UCT201498XL(A)-3	1		1	0.778	0.096	0.096	0.096	0.096		
52		53-LS01-CEI02	3.0mm厚鋁板	UCT201498XL(A)-3	1		1	0.778	0.096	0.096	0.096	0.096		
53		53B-LS01-CEI01	3.0mm厚鋁板	UCT201498XL(A)-3	48		48	171.690	0.440	21.118	0.440	21.118		
54		53B-LS01-CEI02	3.0mm厚鋁板	UCT201498XL(A)-3	48		48	37.350	0.096	4.594	0.096	4.594		

總計： 2718 433.97 105.50 105.50



美特鋁質 有限公司
MIDI Aluminium Fabricator Ltd.

工程號 J-852 地盤 亞皆老街/攔河

序號	物料編號	長度	數量	使用位置	樓層
1	51-MS01-COV01	870	10	SD-GB-5001	T1/(1F)
2	51-MS01-COV01	870	10	SD-GB-5001	T2/(1F)
3	51A-MS01-COV01	870	10	SD-GB-5001A	T3/(1F)
4	51B-MS01-COV01	1060	160	SD-GB-5001B	T1/(2F~23F)
5	51B-MS01-COV01	1060	160	SD-GB-5001B	T2/(2F~23F)
6	51B-MS01-COV01	1060	160	SD-GB-5001B	T3/(2F~23F)

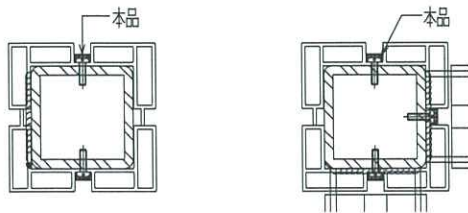
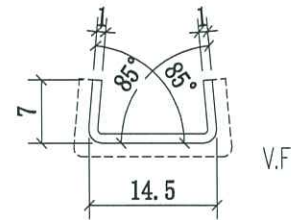
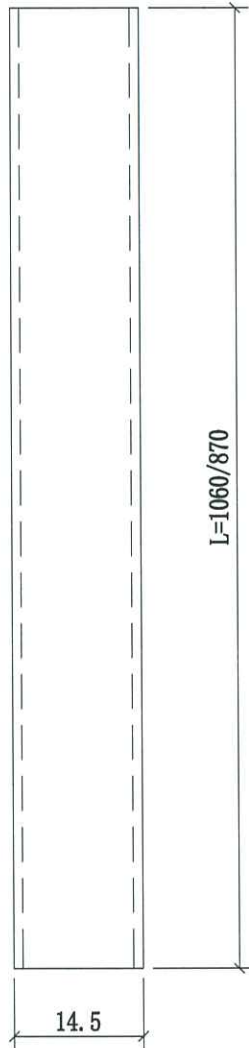

名稱	攔河鋁企料扣蓋	制圖	CJM	2021.1.15	修改			
材料	1mm 厚鋁板	復核	-	-	日期			
顏色	UCT201498XL(A)-3	批准			圖號	51,51A,51B-MS01-COV01		



美特鋁質有限公司
MIDI Aluminium Fabricator Ltd.

工程號 J-852 地盤 亞皆老街/擱河

序號	物料編號	長度	數量	使用位置	樓層
1	52A-MS05-COV02-1	885	4	SD-GB-5002A	T1/(1F)
2	52A-MS05-COV02-1	885	4	SD-GB-5002A	T2/(1F)
3	52A-MS05-COV02-1	885	2	SD-GB-5002A	T3/(1F)
4	52-MS05-COV02-1	885	2	SD-GB-5002	T3/(1F)
5	52-MS05-COV02-2	870	12	SD-GB-5002A	T1/(1F)
6	52-MS05-COV02-2	870	12	SD-GB-5002A	T2/(1F)
7	52-MS05-COV02-2	870	6	SD-GB-5002A	T3/(1F)
8	52-MS05-COV02-2	870	6	SD-GB-5002	T3/(1F)
9	52B-MS05-COV02-3	1075	56	SD-GB-5002B	T1/(2F~21F)
10	52B-MS05-COV02-3	1075	60	SD-GB-5002B	T2/(2F~22F)
11	52B-MS05-COV02-3	1075	56	SD-GB-5002B	T3/(2F~21F)
12	52B-MS05-COV02-4	1060	168	SD-GB-5002B	T1/(2F~21F)
13	52B-MS05-COV02-4	1060	180	SD-GB-5002B	T2/(2F~22F)
14	52B-MS05-COV02-4	1060	168	SD-GB-5002B	T3/(2F~21F)
			736		

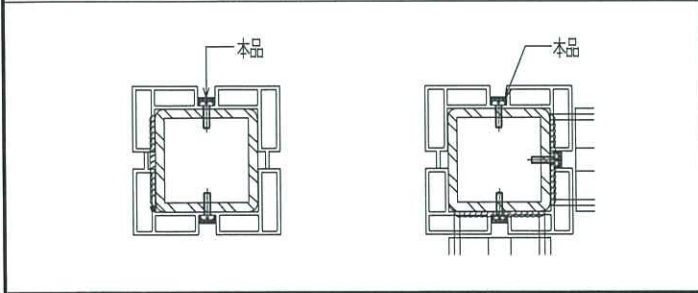
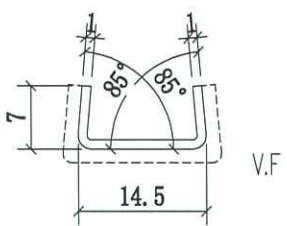
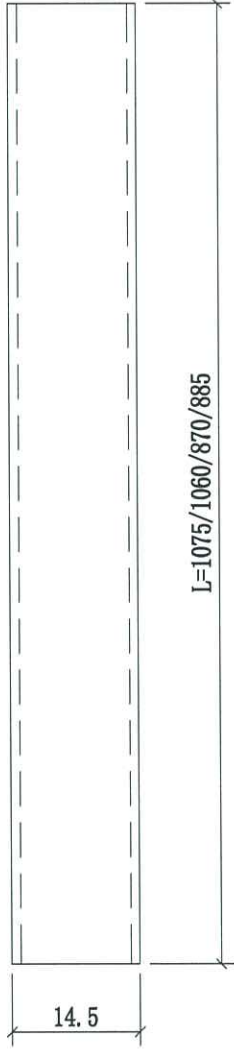

名稱	擱河鋁企料扣蓋	制圖	CJM	2021.1.15	修改			
材料	1mm 厚鋁板	復核	-	-	日期			
顏色	UCT201498XL(A)-3	批准			圖號	52A,52,52B-MS05-COV02		



美特鋁質 有限公司

MIDI Aluminium Fabricator Ltd.

工程號

J-852

地盤

亞皆老街/擱河

序號	物料編號	數量	使用位置	樓層
1	53A-MS07-COV03	6	SD-GB-5003A	T3/(1F)
2	53-MS07-COV03	6	SD-GB-5003B	T2/(1F)
3	53-MS07-COV03	6	SD-GB-5003B	T1/(1F)
4	53B-MS03-COV03	96	SD-GB-5003B	T1/(2F~23F)
5	53B-MS03-COV03	96	SD-GB-5003B	T2/(2F~23F)
6	53B-MS03-COV03	96	SD-GB-5003B	T3/(2F~23F)

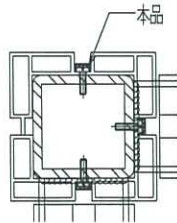
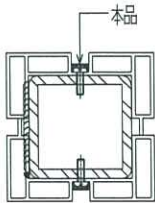
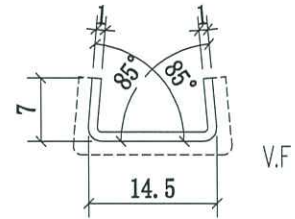
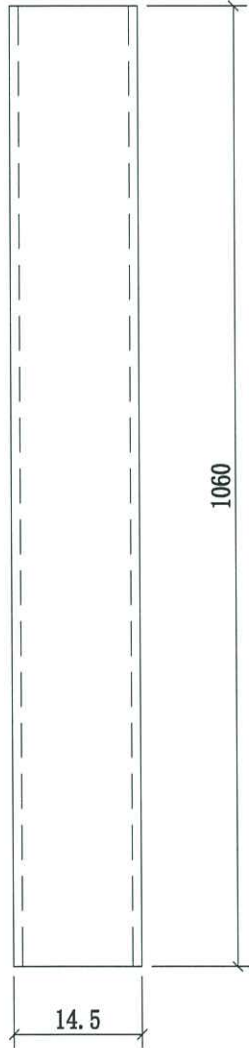

本品不包含 3; 5; 6F 樣板層

名稱	擱河鋁企料扣蓋	制圖	CJM	2021.1.15	修改			
材料	1mm 厚鋁板	復核	-	-	日期			
顏色	UCT201498XL(A)-3	批准			圖號	53B-MS03-COV03		



美特鋁質 有限公司

MIDI Aluminium Fabricator Ltd.

序號	物料編號	數量	使用位置	樓層
1	54A-MS08-COV04	20	SD-GB-5004A	T3/(1F)
2	54-MS08-COV04	20	SD-GB-5004	T2/(1F)
3	54B-MS04-COV04	20	SD-GB-5004B	T1/(1F)

工程號	J-852	地盤	亞皆老街/攔河
-----	-------	----	---------

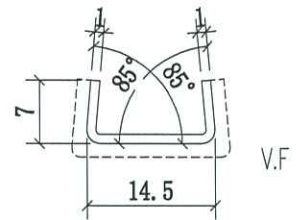
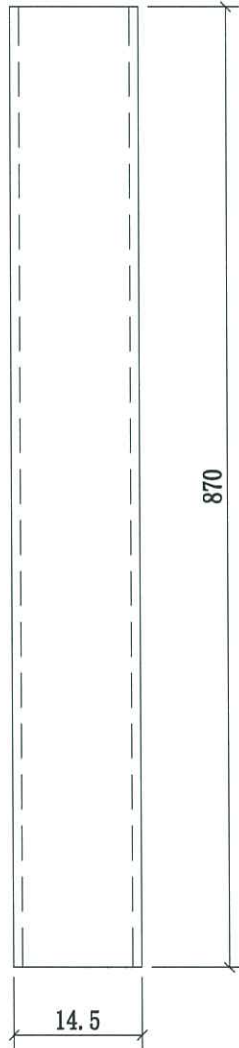

V.F

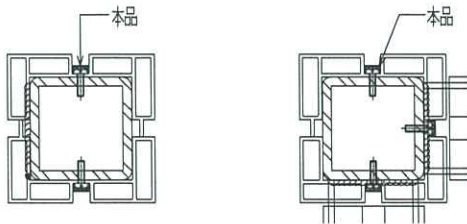

本品不包含 3; 5; 6F 樣板層

名稱	攔河鋁企料扣蓋	制圖	CJM	2021.1.15	修改			
材料	1mm 厚鋁板	復核	-	-	日期			
顏色	UCT201498XL(A)-3	批准			圖號	54B-MS08-COV04		



美特鋁質 有限公司

MIDI Aluminium Fabricator Ltd.

工程號

J-852

地盤

亞皆老街/攔河

序號	物料編號	數量	使用位置	樓層
1	55A-MS09-COV05	60	SD-GB-5005A	T3/(2F;20F;21F)
2	55-MS09-COV05	80	SD-GB-5005	T2/(2F;20F;21F;22F)
3	55B-MS09-COV05	60	SD-GB-5005B	T1/(2F;20F;21F)

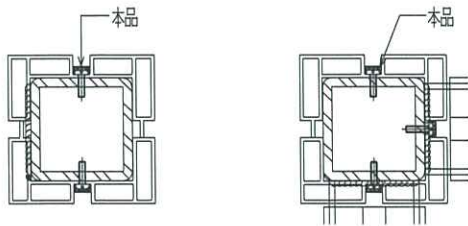
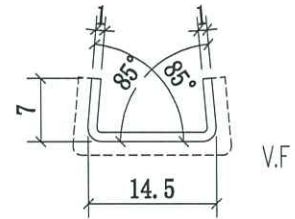
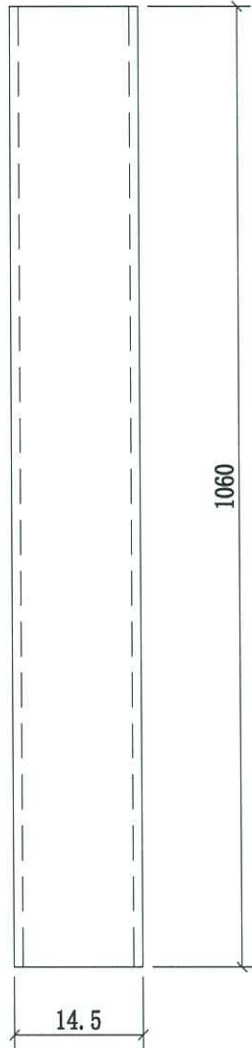

本品不包含 3;5;6F 樣板層

名稱	攔河鋁企料扣蓋	制圖	CJM	2021.1.15	修改		
材料	1mm 厚鋁板	復核	-	-	日期		
顏色	UCT201498XL(A)-3	批准			圖號	55B-MS09-COV05	



美特鋁質 有限公司

MIDI Aluminium Fabricator Ltd.

工程號

J-852

地盤

亞皆老街/攔河

序號

物料編號

數量

使用位置

樓層

1

56B-MS06-COV06

220

SD-GB-5006A

T3/(7F~19F)

2

56B-MS06-COV06

220

SD-GB-5006

T2/(7F~19F)

3

56B-MS06-COV06

220

SD-GB-5006B

T1/(7F~19F)

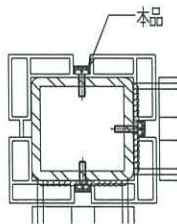
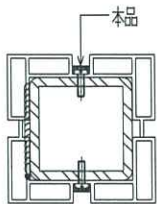
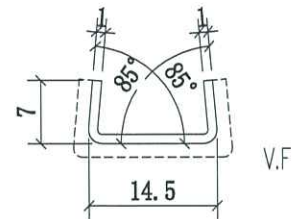
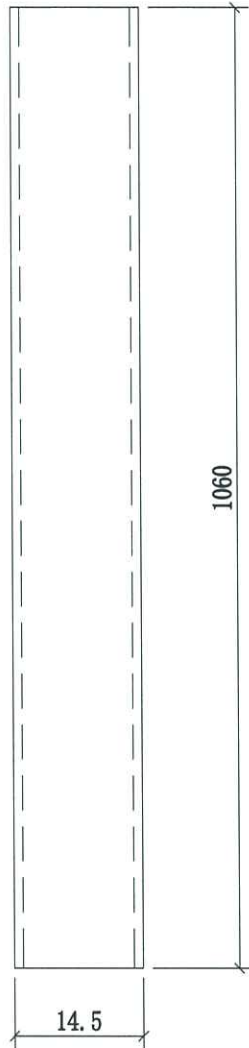

名稱	攔河鋁企料扣蓋	制圖	CJM	2021.01.15	修改			
材料	1mm 厚鋁板	復核	-	-	日期			
顏色	UCT201498XL(A)-3	批准			圖號	56B-MS06-COV06		



美特鋁質有限公司

MIDI Aluminium Fabricator Ltd.

工程號

J-852

地盤

亞皆老街/攔河

序號

物料編號

數量

使用位置

樓層

1

57A-MS10-COV07

32

SD-GB-5007A

T3/(22;23F)

2

57-MS10-COV07

16

SD-GB-5007

T2/(23F)

3

57B-MS10-COV07

32

SD-GB-5007B

T1/(22;23F)

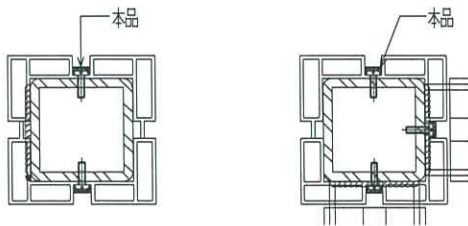
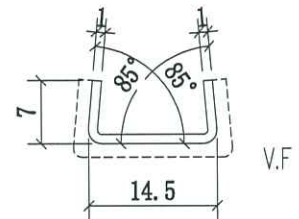
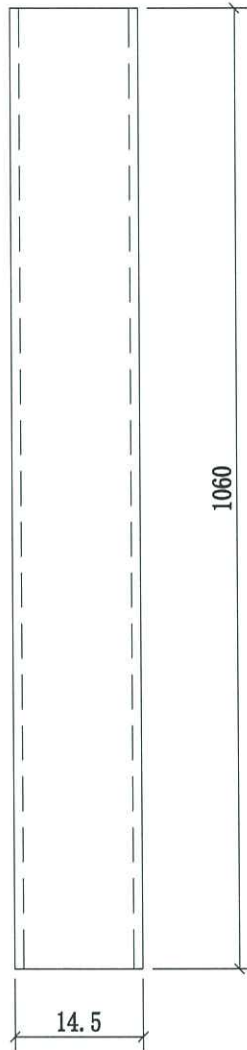

名稱	攔河鋁企料扣蓋	制圖	CJM	2021.01.15	修改		
材料	1mm 厚鋁板	復核	-	-	日期		
顏色	UCT201498XL(A)-3	批准			圖號	57B-MS10-COV07	



美特鋁質 有限公司

MIDI Aluminium Fabricator Ltd.

工程號

J-852

地盤

亞皆老街/攔河

序號	物料編號	數量	使用位置	樓層
1	58-MS19-COV08	4	SD-GB-5008	T1/(22F)
2	58A-MS20-COV08	4	SD-GB-5008A	T3/(22F)
3	59-MS21-COV08	4	SD-GB-5009	T3/(22F)
4	59A-MS22-COV08	4	SD-GB-5009A	T1/(22F)
5	510-MS23-COV08	8	SD-GB-5010	T1;T2;T3/(ROOF)
6	510A-MS23-COV08	12	SD-GB-5010A	T1;T3/(ROOF)

36

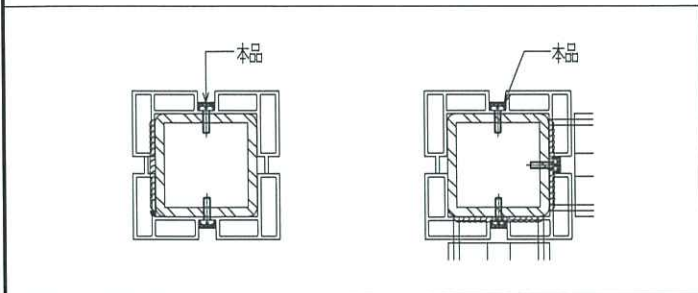
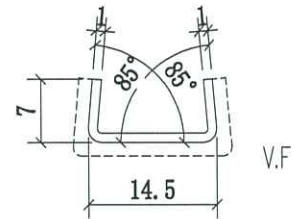
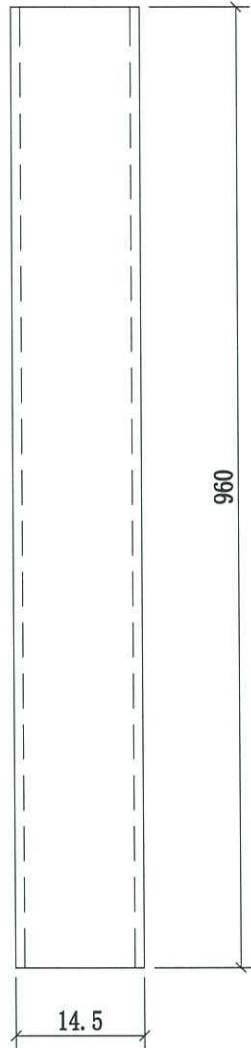

名稱	攔河鋁企料扣蓋	制圖	CJM	2021.01.15	修改		
材料	1mm 厚鋁板	復核	-	-	日期		
顏色	UCT201498XL(A)-3	批准			圖號	58-MS19-COV07	



美特鋁質 有限公司

MIDI Aluminium Fabricator Ltd.

工程號

J-852

地盤

亞皆老街/擱河

序號

物料編號

數量

使用位置

樓層

1

511-MS25-COV09

14

SD-GB-5011-1

T1; T2/(ROOF)

2

511-MS25-COV09

14

SD-GB-5011-2

T2; T3/(ROOF)

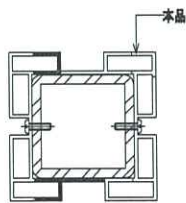
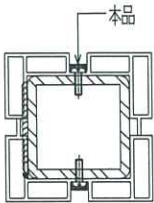
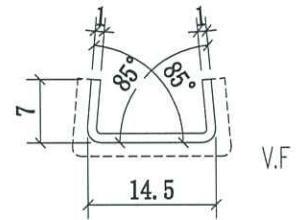
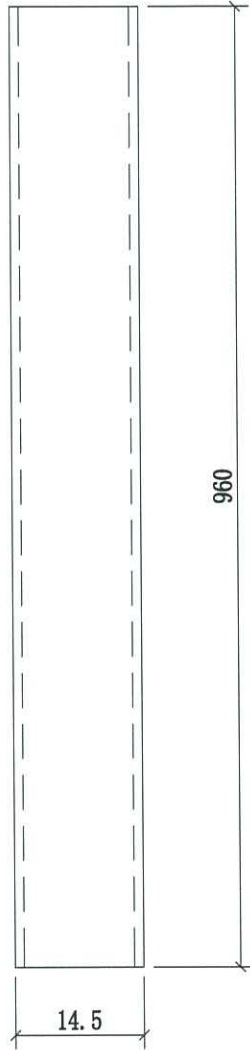

名稱	擱河鋁企料扣蓋	制圖	CJM	2021.02.19	修改			
材料	1mm 厚鋁板	復核	-	-	日期			
顏色	UCT201498XL(A)-3	批准			圖號	511-MS25-COV09		



美特鋁質 有限公司

MIDI Aluminium Fabricator Ltd.

序號	物料編號	數量	使用位置	樓層
1	53A-LS01-CEI01	1	SD-GB-5003A	T3/(1F)
2	53-LS01-CEI01	1	SD-GB-5003	T2/(1F)
3	53-LS01-CEI01	1	SD-GB-5003	T1/(1F)

工程號	J-852	地盤	亞皆老街/攔河
-----	-------	----	---------

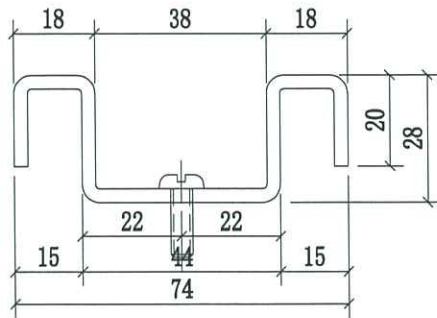
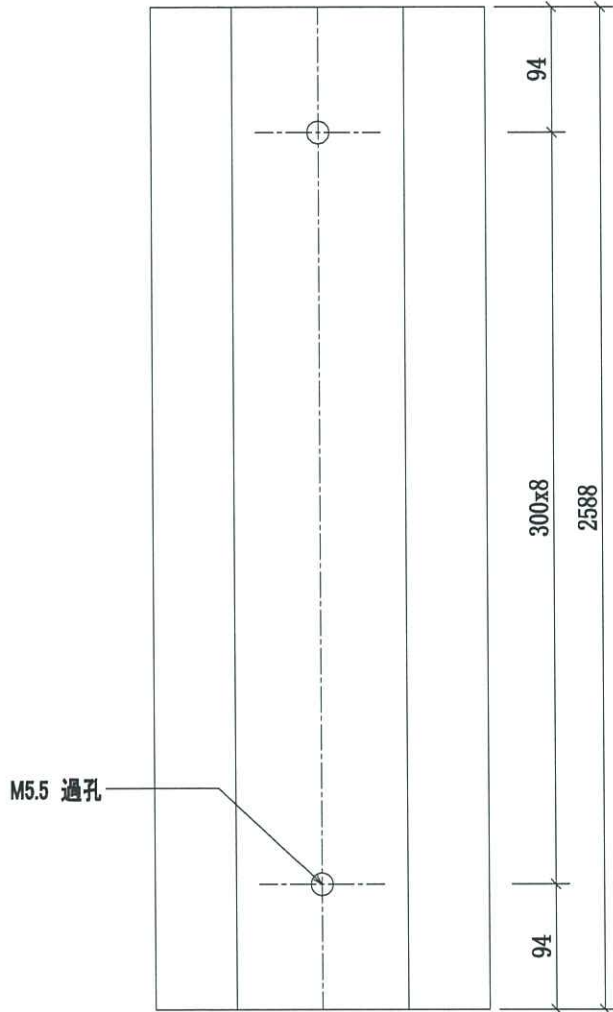

名稱	攔河鋁槽	制圖	CJM	2021.1.15	修改		
材料	3mm 鋁折槽	復核	-	-	日期		
顏色	UCT201498XL(A)-3	批准			圖號	53A; 53-LS01-CEI01	



美特鋁質有限公司

MIDI Aluminium Fabricator Ltd.

序號	物料編號	數量	使用位置	樓層
1	53A-LS01-CEI02	1	SD-GB-5003A	T3/(1F)
2	53-LS01-CEI02	1	SD-GB-5003	T2/(1F)
3	53-LS01-CEI02	1	SD-GB-5003	T1/(1F)

工程號	J-852	地盤	亞皆老街/擱河
-----	-------	----	---------

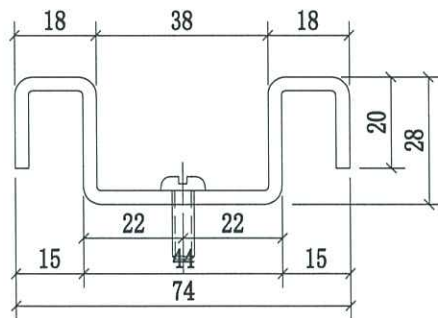
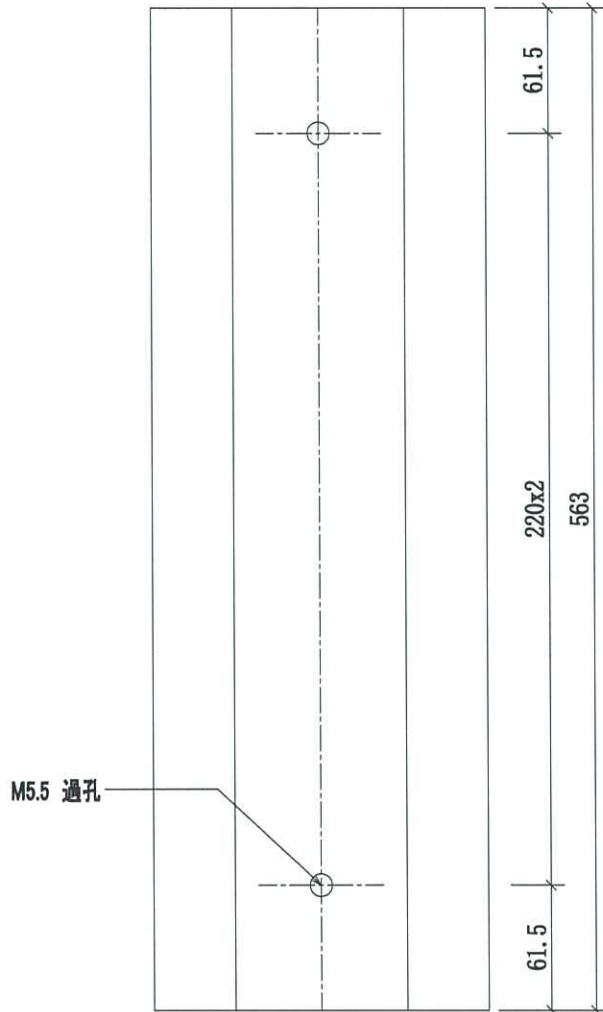

名稱	擱河鋁槽	制圖	CJM	2021.1.15	修改		
材料	3mm 鋁折槽	復核	-	-	日期		
顏色	UCT201498XL(A)-3	批準			圖號	53A; 53-LS01-CEI02	



美特鋁質有限公司

MIDI Aluminium Fabricator Ltd.

序號	物料編號	數量	使用位置	樓層
1	53B-LS01-CEI01	16	SD-GB-5003B	T1/(2F~23F)
2	53B-LS01-CEI01	16	SD-GB-5003B	T2/(2F~23F)
3	53B-LS01-CEI01	16	SD-GB-5003B	T3/(2F~23F)

工程號	J-852	地盤	亞皆老街/攔河
-----	-------	----	---------

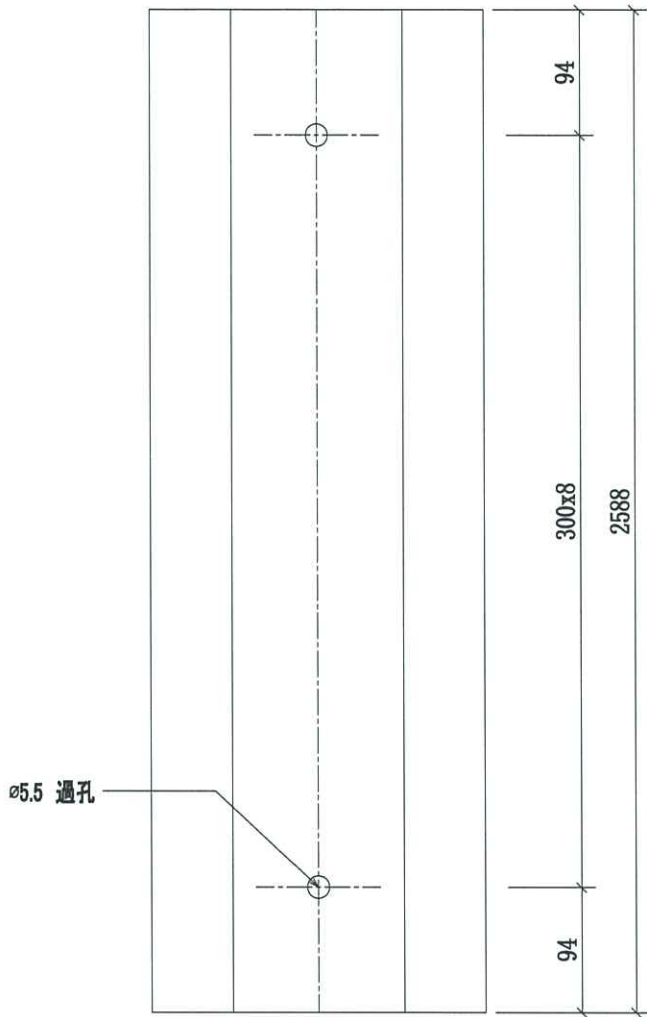

E13148 已訂

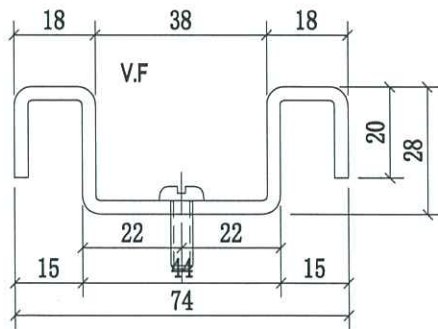

名稱	攔河鋁槽	制圖	CJM	2021.1.15	修改		
材料	3mm 鋁折槽	復核	-	-	日期		
顏色	UCT201498XL(A)-3	批准			圖號	53B-LS01-CEI01	

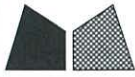

美特鋁質 有限公司

MIDI Aluminium Fabricator Ltd.

序號	物料編號	數量	使用位置	樓層
1	53B-LS01-CEI02	16	SD-GB-5003B	T1/(2F~23F)
2	53B-LS01-CEI02	16	SD-GB-5003B	T2/(2F~23F)
3	53B-LS01-CEI02	16	SD-GB-5003B	T3/(2F~23F)

工程號	J-852	地盤	亞皆老街/擱河
-----	-------	----	---------

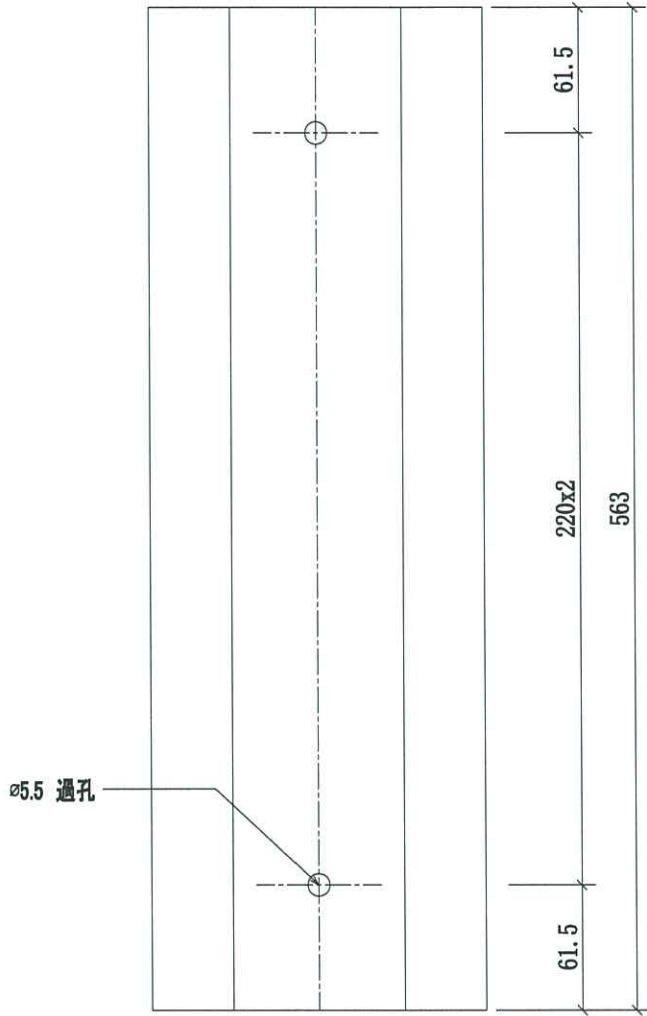

EZ 3148 已訂

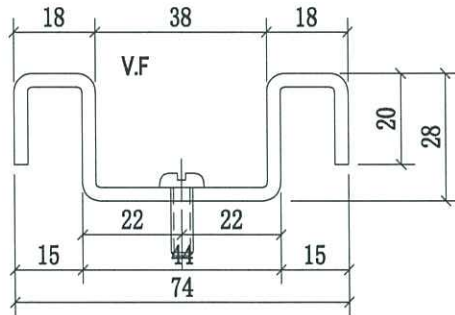

名稱	擱河鋁槽	制圖	CJM	2021.1.15	修改		
材料	3mm 鋁折槽	復核	-	-	日期		
顏色	UCT201498XL(A)-3	批准			圖號	53B-LS01-CEI02	