



工程指示 / 要求簡箋(E.I.)

工程指示編號：EI / 2721 / 20

修改版次：B

工程編號：J - 852

工程名稱：亞皆老中街中電

工程項目：百葉 廠用鋁板+背板(平台)

收件人：生統 / 王良

發件人：Ant Yeung

日期：07/01/2021

□要求提供 / □確認 事項：

- | | | |
|------------------------------------|-------------------------------------|-------------------------------|
| <input type="checkbox"/> 初步鋁料 B.M. | <input type="checkbox"/> 加工拆圖，然後生產 | <input type="checkbox"/> 尺寸表 |
| <input type="checkbox"/> 正式鋁料 B.M. | <input type="checkbox"/> 技術上資料 / 指示 | <input type="checkbox"/> 報價 |
| <input type="checkbox"/> 配件 B.M. | <input type="checkbox"/> 樣辦或貨品說明書 | <input type="checkbox"/> 分判合約 |
| <input type="checkbox"/> 其他：_____ | | |

內容：

B 版：前版背板顏色有誤，百葉背板顏色為黑色 (TUC40577-3)

已開廠未噴色

A 版：已新增中企改款加工圖(鋸齒形中企鋁板)+修改 BM 表加工圖

中企百葉玉鋁板用 UCT-201498XL(A)-3 顏色

請按加工圖生產鋁板供廠組裝，部分位置無背板。

請先生產電制房 10 隻百葉用鋁板供廠組裝，已在加工圖標示，其餘接住生產

謝謝。

請在 2021.01.15 前完成上列要求。

附：22 頁

以上項目為：

- | | | |
|---------------------------------|--------------------------------------|--------------------------------|
| <input type="checkbox"/> 原合約工程包 | <input type="checkbox"/> 原合約工程加 / 減賬 | <input type="checkbox"/> 新工程報價 |
|---------------------------------|--------------------------------------|--------------------------------|

原因：-

分發東莞各部門：

- | | | | | | | | |
|---------------------------------|------------------------------|---|---|-------------------------------|---|--------------------------------|---|
| <input type="checkbox"/> 生產技術總監 | <input type="checkbox"/> 連附件 | <input type="checkbox"/> 技術部 | <input type="checkbox"/> 連附件 | <input type="checkbox"/> 生產部 | <input type="checkbox"/> 連附件 | <input type="checkbox"/> 機械設計部 | <input type="checkbox"/> 連附件 |
| <input type="checkbox"/> 採購部 | <input type="checkbox"/> 連附件 | <input checked="" type="checkbox"/> 生產統籌部 | <input checked="" type="checkbox"/> 連附件 | <input type="checkbox"/> 小羅&清 | <input checked="" type="checkbox"/> 連附件 | | |
| <input type="checkbox"/> 質檢部 | <input type="checkbox"/> 連附件 | <input type="checkbox"/> 會計部 | <input type="checkbox"/> 連附件 | <input type="checkbox"/> 報關組 | <input type="checkbox"/> 連附件 | <input type="checkbox"/> 其他 | <u>楊榮輝</u> <input type="checkbox"/> 連附件 |

分發其他分判：

- | | |
|--|---|
| <input checked="" type="checkbox"/> 水洪 | <input checked="" type="checkbox"/> 連附件 |
|--|---|

分發香港各部門：

- | | | | | | | | | |
|------------------------------|------------------------------|-------------------------------|------------------------------|------------------------------|------------------------------|---|---|------------------------------|
| <input type="checkbox"/> 行政部 | <input type="checkbox"/> 連附件 | <input type="checkbox"/> 會計部 | <input type="checkbox"/> 連附件 | <input type="checkbox"/> 統籌部 | <input type="checkbox"/> 連附件 | <input checked="" type="checkbox"/> 工程部地盤科文 | <input checked="" type="checkbox"/> 連附件 | 祥哥 |
| <input type="checkbox"/> 採購部 | <input type="checkbox"/> 連附件 | <input type="checkbox"/> QS 部 | <input type="checkbox"/> 連附件 | <input type="checkbox"/> 維修部 | <input type="checkbox"/> 連附件 | <input type="checkbox"/> 其他 | _____ | <input type="checkbox"/> 連附件 |

傳遞編號：

發件人簽署：

HK 0063 / 21

項目經理簽署：



美特鋁質 有限公司
MIDI Aluminium Fabricator Ltd.

序號	物料編號	數量	使用位置	樓層
01	AP1-18-1a	2	工廠新舊第五	

工程號	J852	地盤	亞答老街
-----	------	----	------



~~402~~ 先做

402
502G

頂

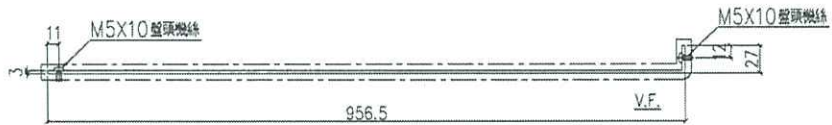
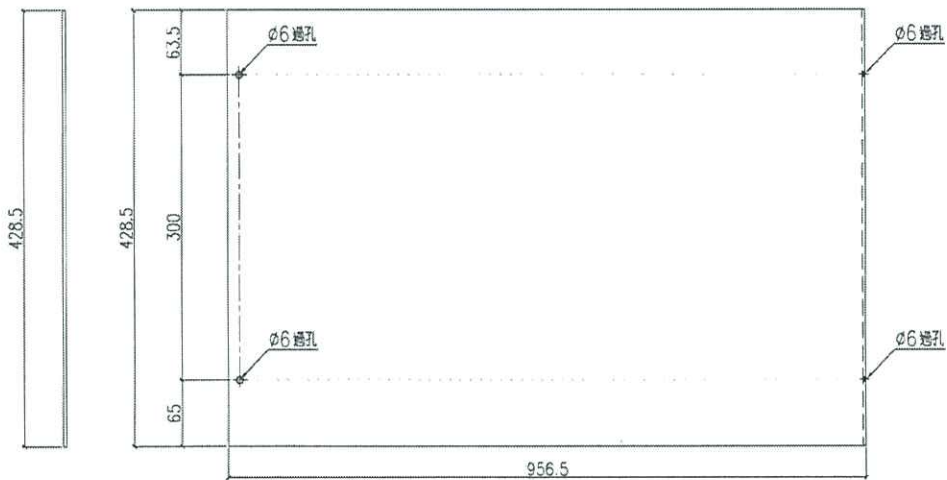

室外

新增圖

名稱	鋁背板加工圖	制圖	Ivan	2020.12.09	修改		
材料	3mm厚鋁板 (3003H14)	復核	-	-	日期		
顏色	UCT201498XL(A)-3	批準			圖號	J852-LVA-AP1-18-1a	

TUC 40577-3



美特鋁質 有限公司
MIDI Aluminium Fabricator Ltd.

序號	物料編號	數量	使用位置	樓層
01	AP1-18-1b	1	工廠組裝百葉三	

工程號	J852	地盤	亞皆老街
-----	------	----	------

工廠用

5020

頂

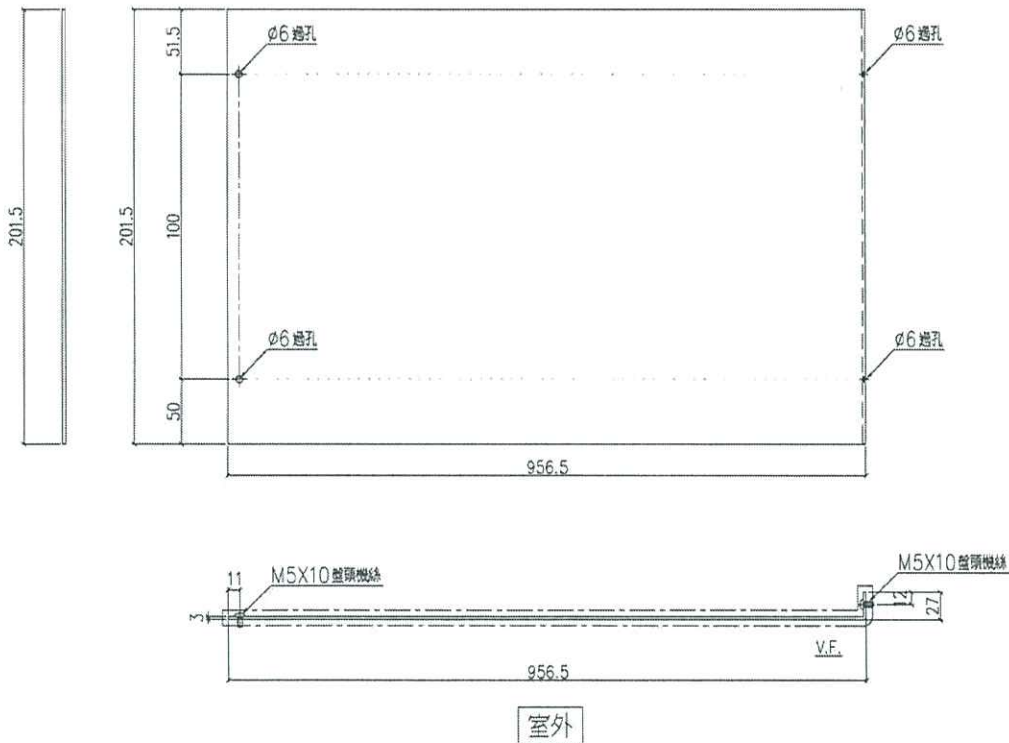

室外

新增圖

TUC 40577-3

名稱	鋁背板加工圖	制圖	Ivan	2020.12.09	修改		
材料	3mm厚鋁板 (3003H14)	復核	-	-	日期		
顏色	UCT201498XL(A)-3	批準			圖號	J852-LVA-AP1-18-1b	



美特鋁質 有限公司
MIDI Aluminium Fabricator Ltd.

序號	物料編號	數量	使用位置	樓層
01	AP1-18-1c	1	工廠組裝區第三	

工程號	J852	地盤	亞皆老街
-----	------	----	------

工廠用

先做

頂

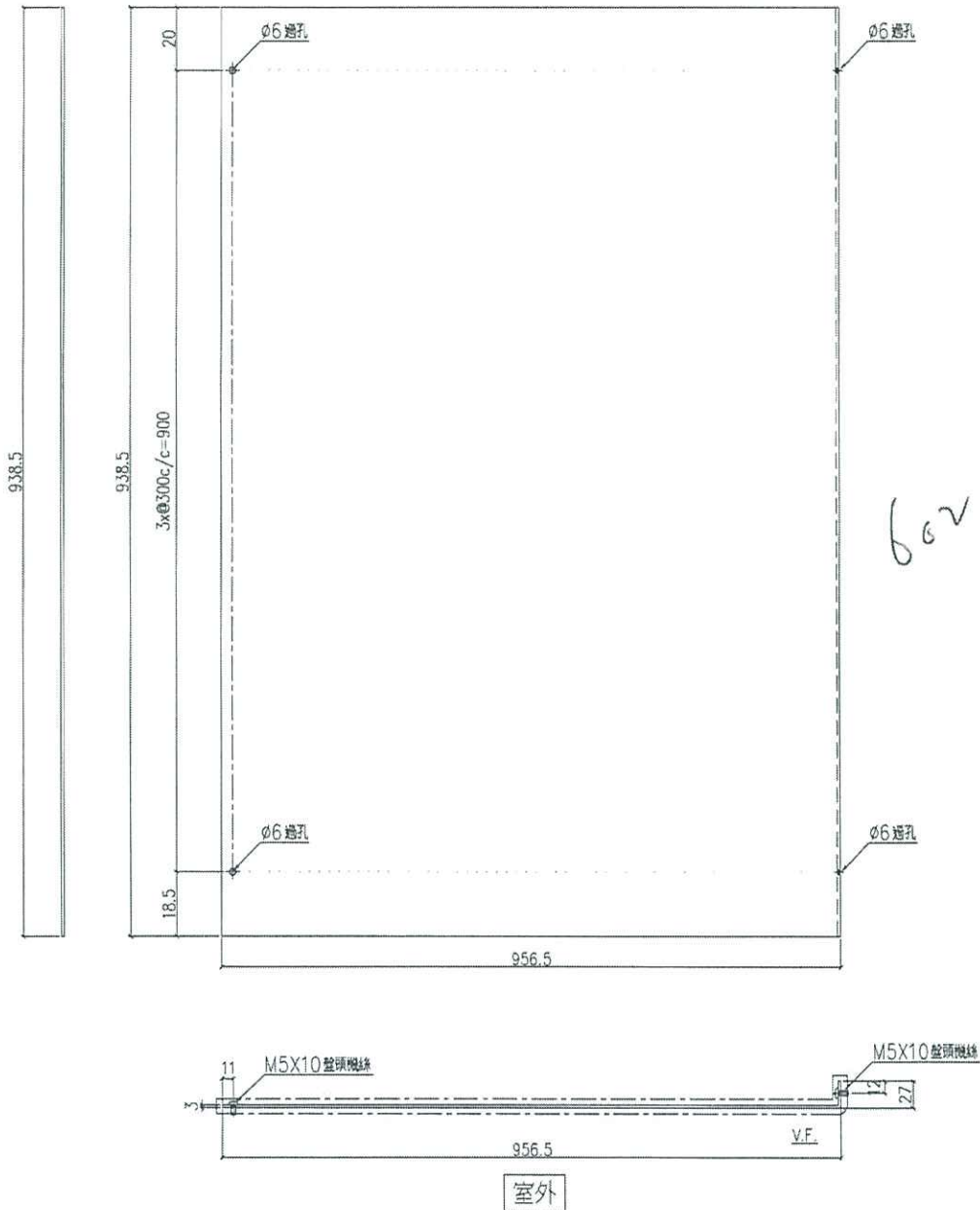

新增圖

TUC40577-3

名稱	鋁背板加工圖	制圖	lvon	2020.12.09	修改		
材料	3mm厚鋁板 (3003H14)	復核	-	-	日期		
顏色	UCT201498XL(A)-3	批準			圖號	J852-LVA-AP1-18-1c	



美特鋁質 有限公司
MIDI Aluminium Fabricator Ltd.

序號	物料編號	數量	使用位置	樓層
01	AP1-18-1d	1	工廠結帳區第五	

工程號	J852	地盤	亞皆老街
-----	------	----	------

工廠用

吳傲

6024

頂

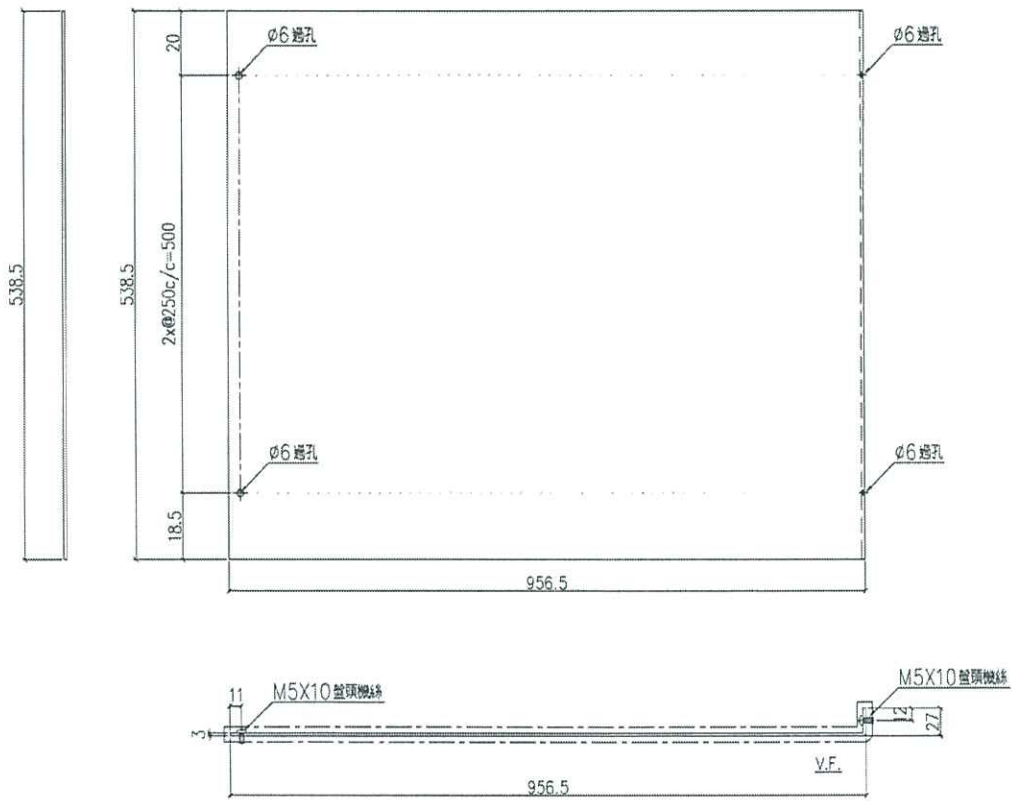

室外

新增圖

TUC40577-3

名稱	鋁背板加工圖	制圖	Ivan	2020.12.09	修改		
材料	3mm厚鋁板 (3003H14)	復核	-	-	日期		
顏色	UCT201498XL(A)-3	批准			圖號	J852-LVA-AP1-18-1d	



美特鋁質 有限公司
MIDI Aluminium Fabricator Ltd.

序號	物料編號	數量	使用位置	樓層
01	AP1-18-1e	1	工廠結構百葉窗	

工程號	J852	地盤	亞皆老街
-----	------	----	------



頂

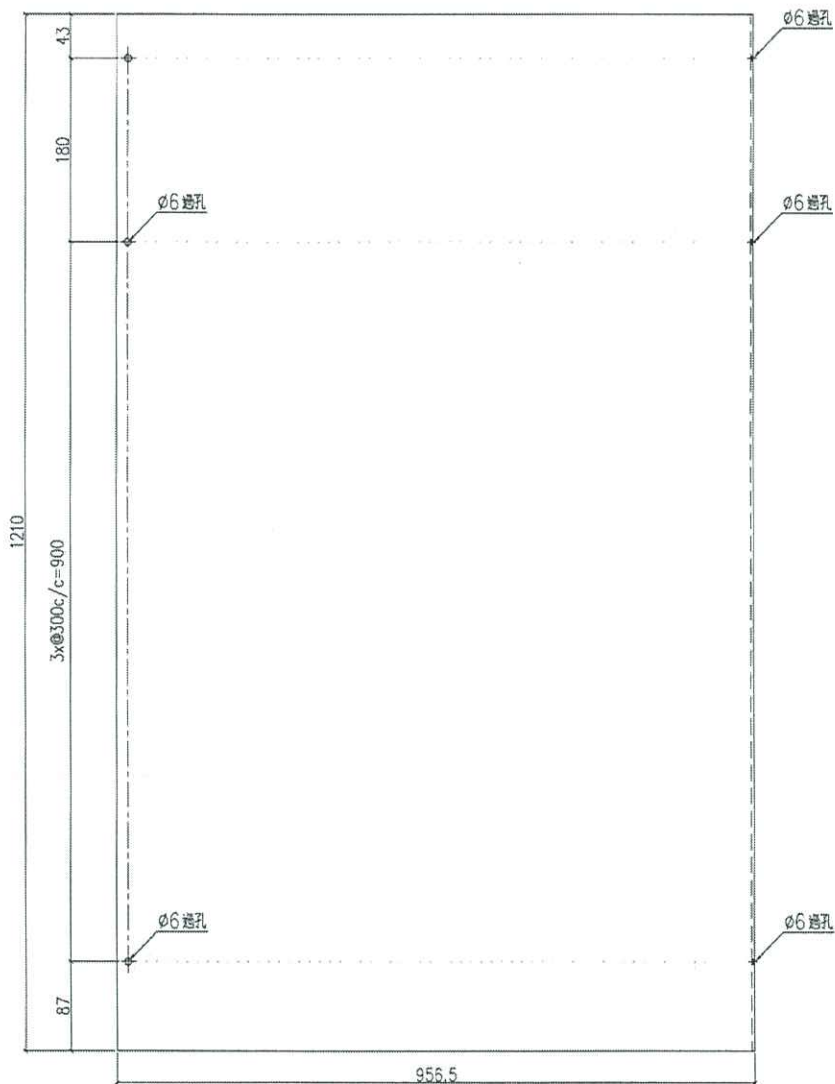

702b



室外

新增圖

TUC 40577-3

名稱	鋁背板加工圖	制圖	Ivan	2020.12.09	修改		
材料	3mm 厚鋁板 (3003H14)	復核	-	-	日期		
顏色	UCT201498XL(A)-3	批准			圖號	J852-LVA-AP1-18-1e	



美特鋁質 有限公司
MIDI Aluminium Fabricator Ltd.

序號	物料編號	數量	使用位置	樓層
01	AP1-18-1f	1	二廠鋁板百葉五	

工程號	J852	地盤	亞答老街
-----	------	----	------

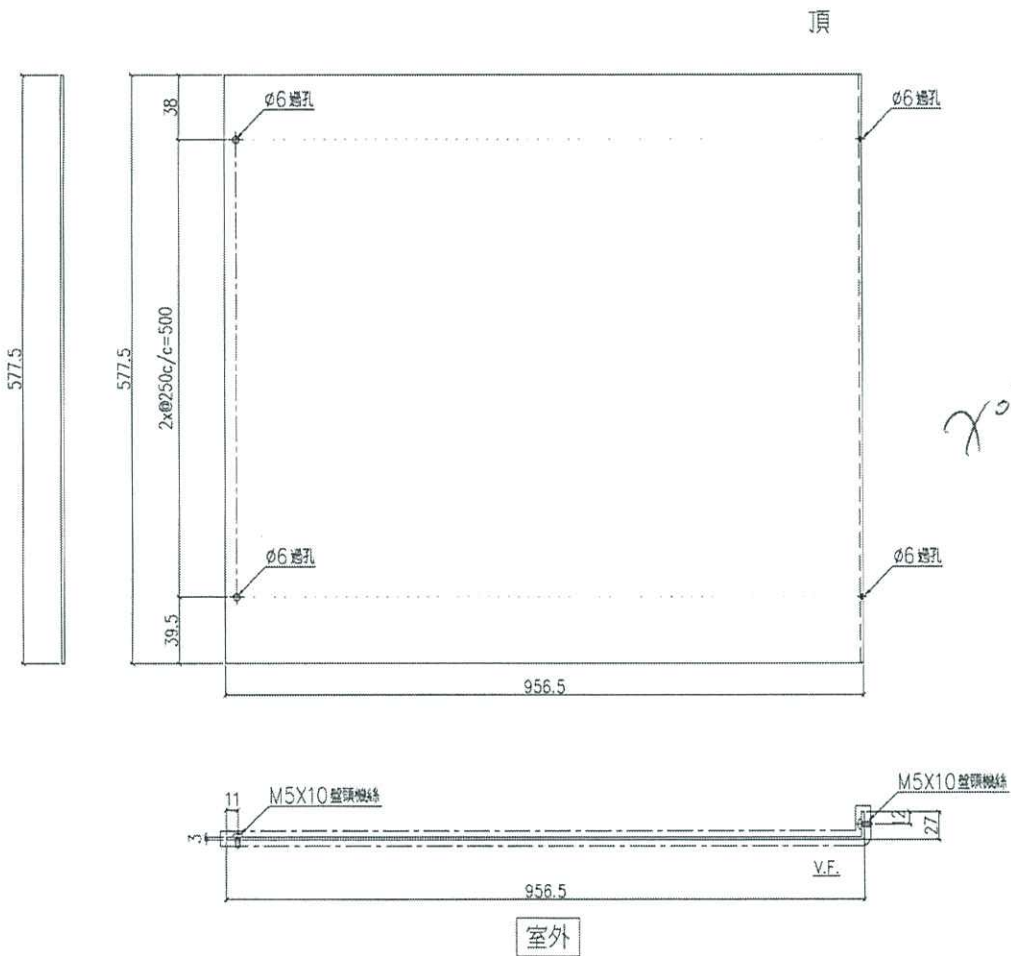

新增圖

TVC40577-3

名稱	鋁背板加工圖	制圖	Ivan	2020.12.09	修改		
材料	3mm 厚鋁板 (3003H14)	復核	-	-	日期		
顏色	UCT201498XL(A) 3	批準			圖號	J852-LVA-AP1-18-1f	



美特鋁質 有限公司
MIDI Aluminium Fabricator Ltd.

序號	物料編號	數量	使用位置	樓層
01	AP1-18-2a	2	工廠鋁背百葉五	

工程號	J852	地盤	亞皆老街
-----	------	----	------

工廠用

先做

R02
S02G

頂

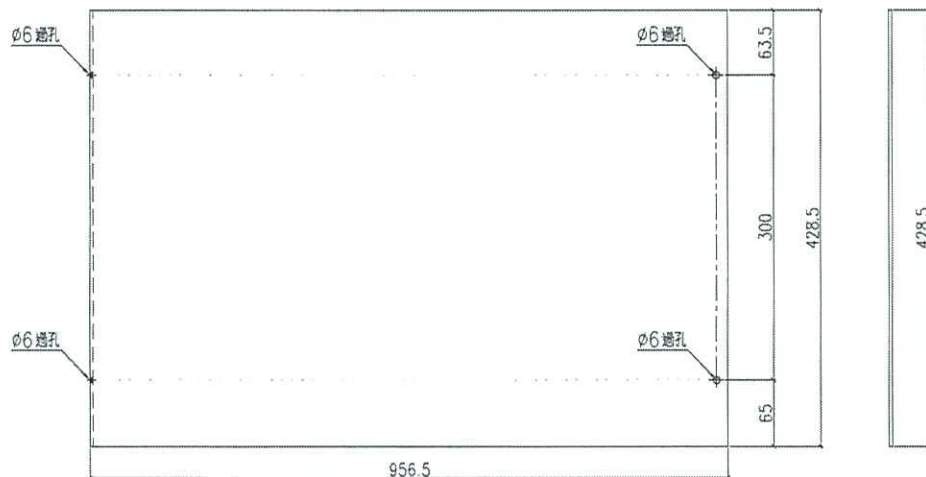

室外

新增圖

TOL 40577-3

名稱	鋁背板加工圖	制圖	lvan	2020.12.09	修改			
材料	3mm厚鋁板 (3003H14)	復核	-	-	日期			
顏色	UCT201498XL(A)-3	批准			圖號	J852-LVA-AP1-18-2a		



美特鋁質 有限公司
MIDI Aluminium Fabricator Ltd.

序號	物料編號	數量	使用位置	樓層
01	AP1-18-2b	1	工廠建築百葉五	

工程號	J852	地盤	亞皆老街
-----	------	----	------

先做



4020

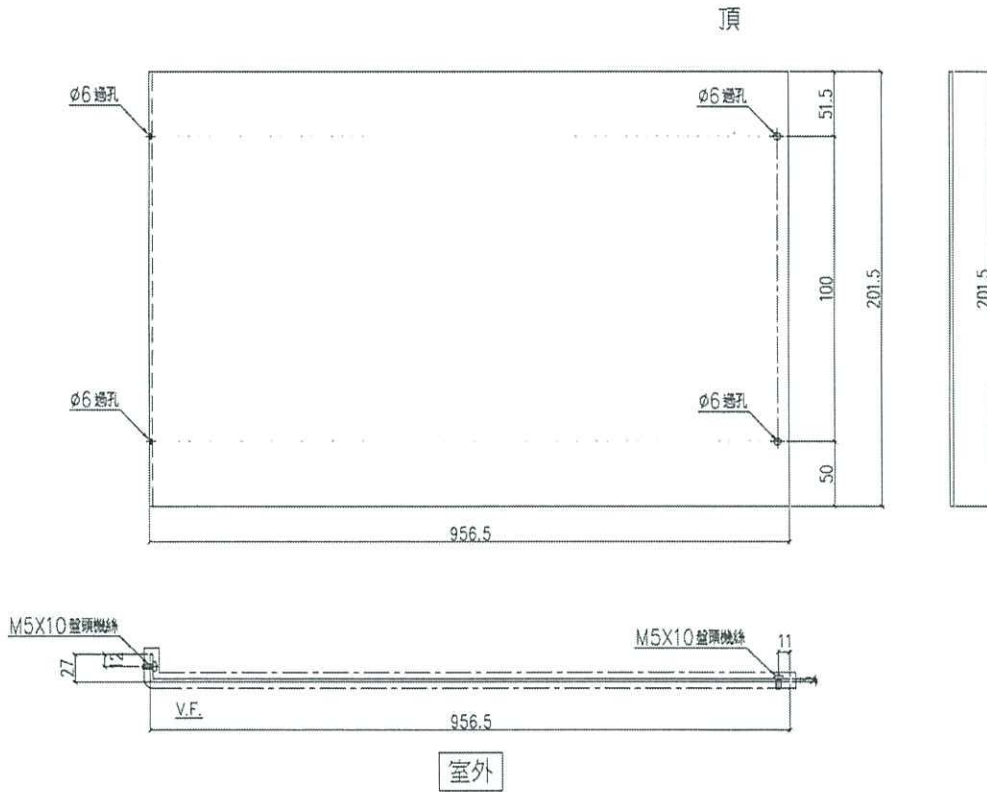

新增圖

TUL40577-3

名稱	鋁背板加工圖	制圖	Ivan	2020.12.09	修改		
材料	3mm厚鋁板 (3003H14)	復核	-	-	日期		
顏色	UCT201498XL(A)-3	批準			圖號	J852-LVA-AP1-18-2b	



美特鋁質 有限公司
MIDI Aluminium Fabricator Ltd.

序號	物料編號	數量	使用位置	樓層
01	AP1-18-2c	1	工廠尾層百業五	

工程號	J852	地盤	亞皆老街
-----	------	----	------

工廠用

裝做
602

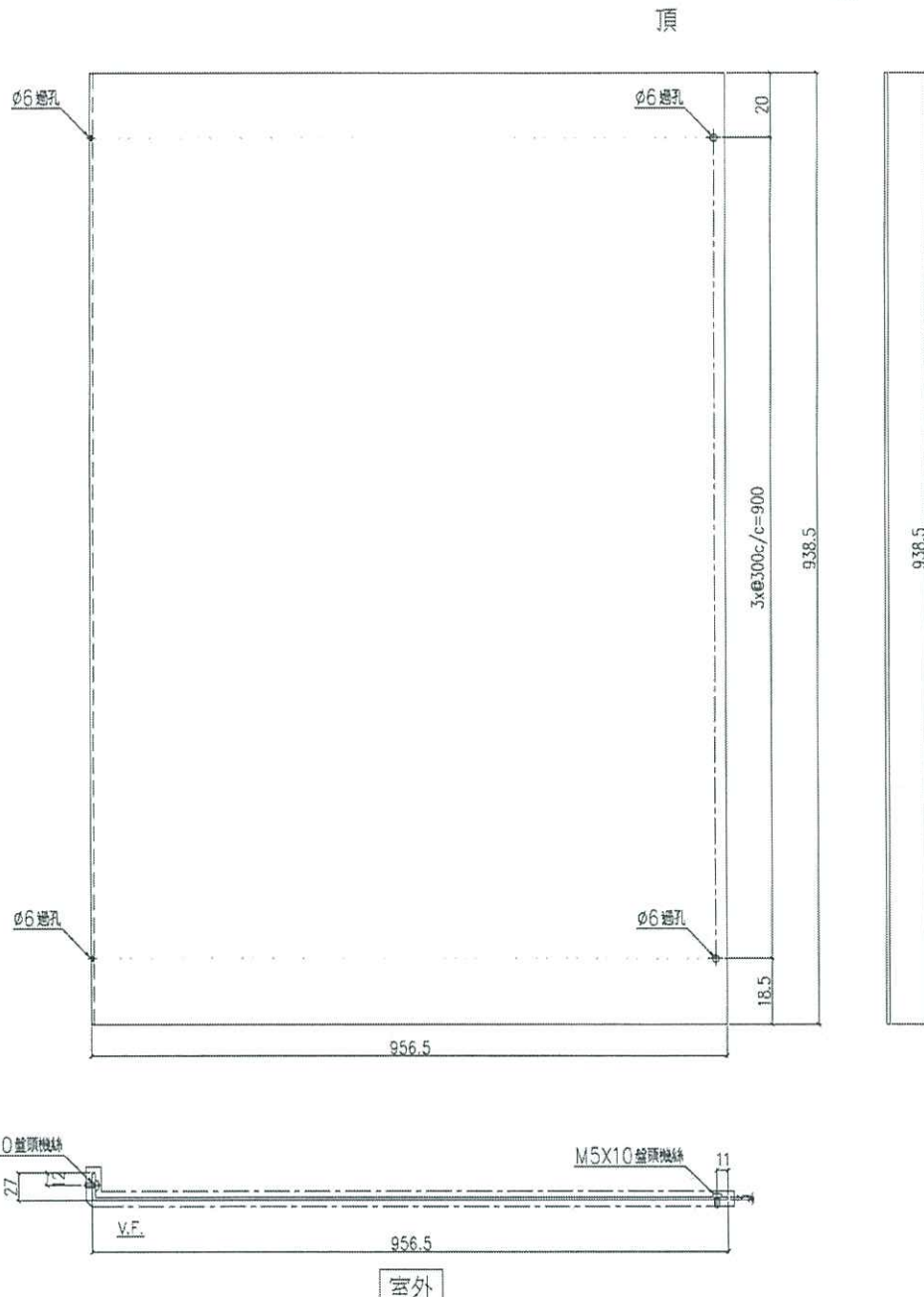

新增圖

TUC40577-3

名稱	鋁背板加工圖	制圖	lvan	2020.12.09	修改		
材料	3mm厚鋁板 (3003H14)	復核	-	-	日期		
顏色	UCT201498XL(A) 3	批準			圖號	J852-LVA-AP1-18-2c	



美特鋁質 有限公司
MIDI Aluminium Fabricator Ltd.

序號	物料編號	數量	使用位置	樓層
01	AP1-18-2d	1	工廠裝機百葉窗	

工程號	J852	地盤	亞答老街
-----	------	----	------

工廠用

裝機

602a

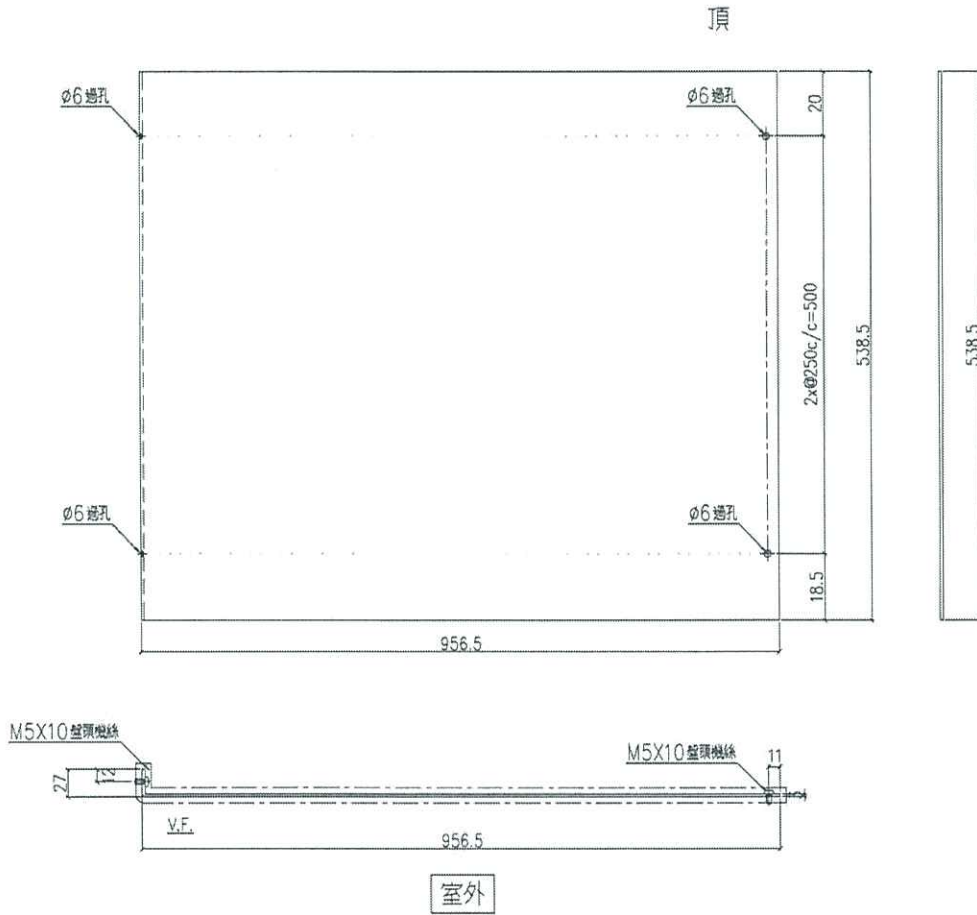

新增圖

TUC40577-3

名稱	鋁背板加工圖	制圖	Ivan	2020.12.09	修改			
材料	3mm厚鋁板 (3003H14)	復核	-	-	日期			
顏色	UCT201498XL(A)-3V	批準			圖號	J852-LVA-AP1-18-2d		



美特鋁質 有限公司
MIDI Aluminium Fabricator Ltd.

序號	物料編號	數量	使用位置	樓層
01	AP1-18-2e	1	工廠裝修百葉窗	

工程號	J852	地盤	亞皆老街
-----	------	----	------

工廠用

頂

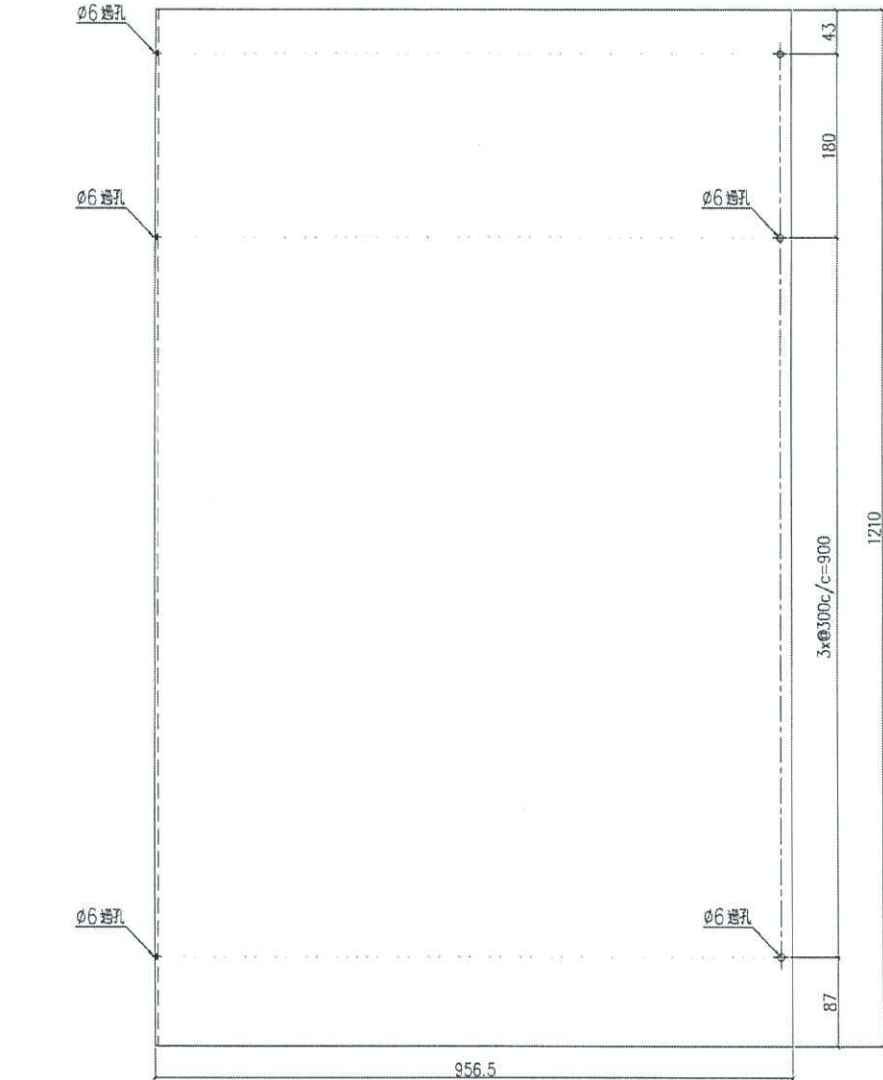

新增圖

TVC 49577-3

室外

名稱	鋁背板加工圖	制圖	Ivan	2020.12.09	修改		
材料	3mm厚鋁板 (3003H14)	復核	-	-	日期		
顏色	UCT201498XL(A)-3	批準			圖號	J852-LVA-AP1-18-2e	



美特鋁質 有限公司
MIDI Aluminium Fabricator Ltd.

序號	物料編號	數量	使用位置	樓層
01	AP1-18-2f	1	工廠結帳台尾五	

工程號	J852	地盤	亞皆老街
-----	------	----	------

工廠用

7026

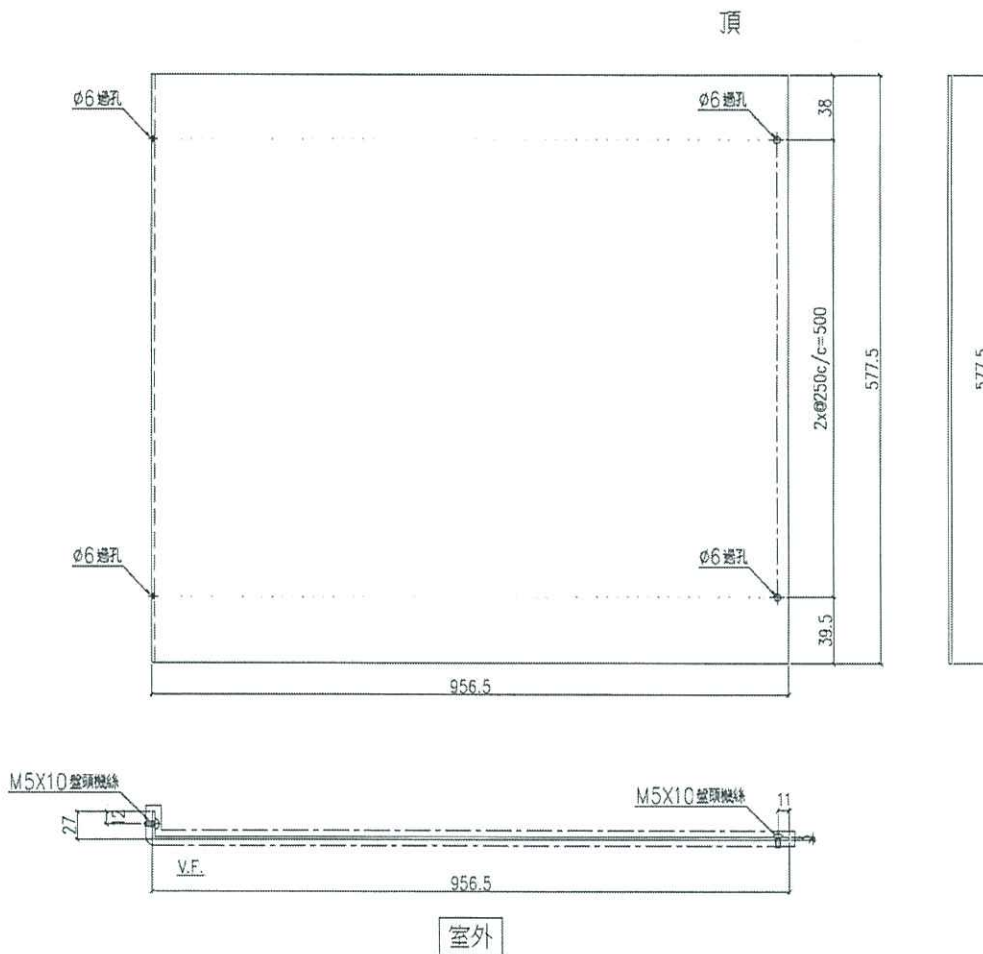

新增圖

TUC49577-3

名稱	鋁背板加工圖	制圖	Ivan	2020.12.09	修改		
材料	3mm厚鋁板 (3003H14)	復核	-	-	日期		
顏色	UCT201498XL(A)-3	批准			圖號	J852-LVA-AP1-18-2f	



美特鋁質 有限公司
MIDI Aluminium Fabricator Ltd.

序號	物料編號	數量	使用位置	樓層
01	AP1-17-1a	1	工廠總辦百美五	

工程號	J852	地盤	亞皆老街
-----	------	----	------

工廠用

頂

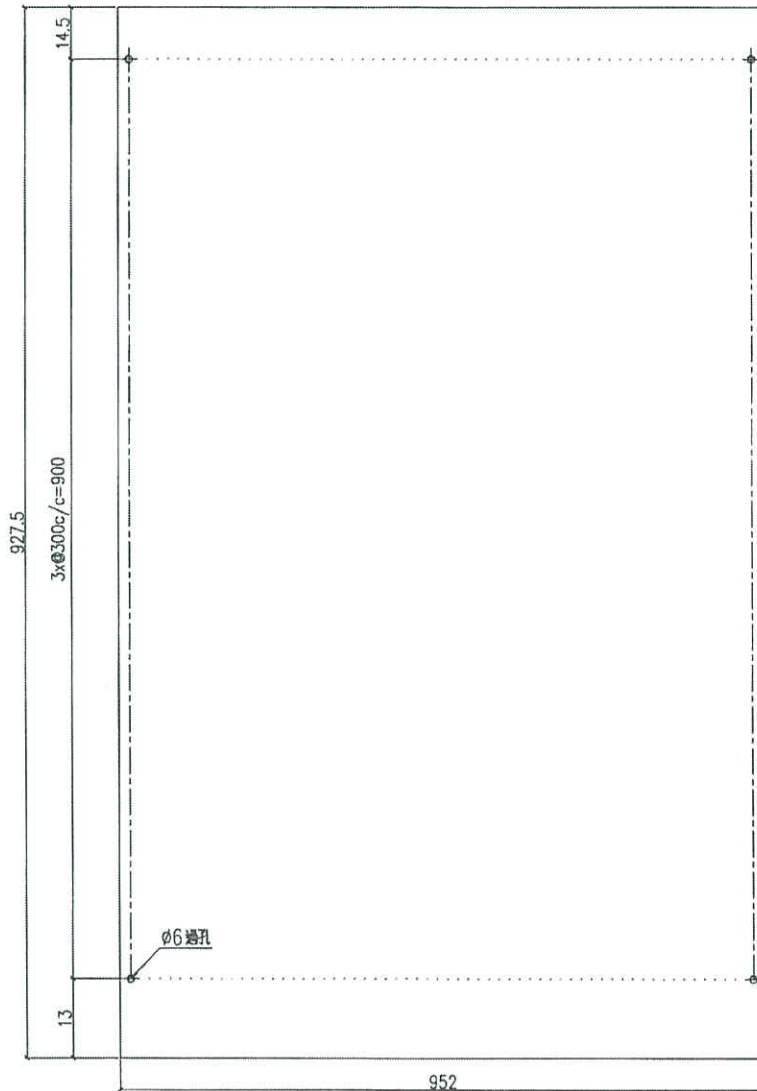

601

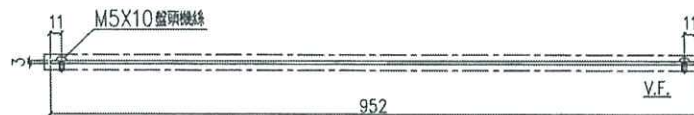

室外

TVC49577-3

名稱	鋁背板加工圖	制圖	Ivan	2020.12.15	修改			
材料	3mm厚鋁板 (3003H14)	復核	-	-	日期			
顏色	UCT201498XL(A)-3	批準			圖號	J852-LVA-AP1-17-1a		



美特鋁質 有限公司
MIDI Aluminium Fabricator Ltd.

序號	物料編號	數量	使用位置	樓層
01	AP1-17-1b	1	工廠總裝百萬五	

工程號	J852	地盤	亞皆老街
-----	------	----	------

世 吳傲

工廠用

頂

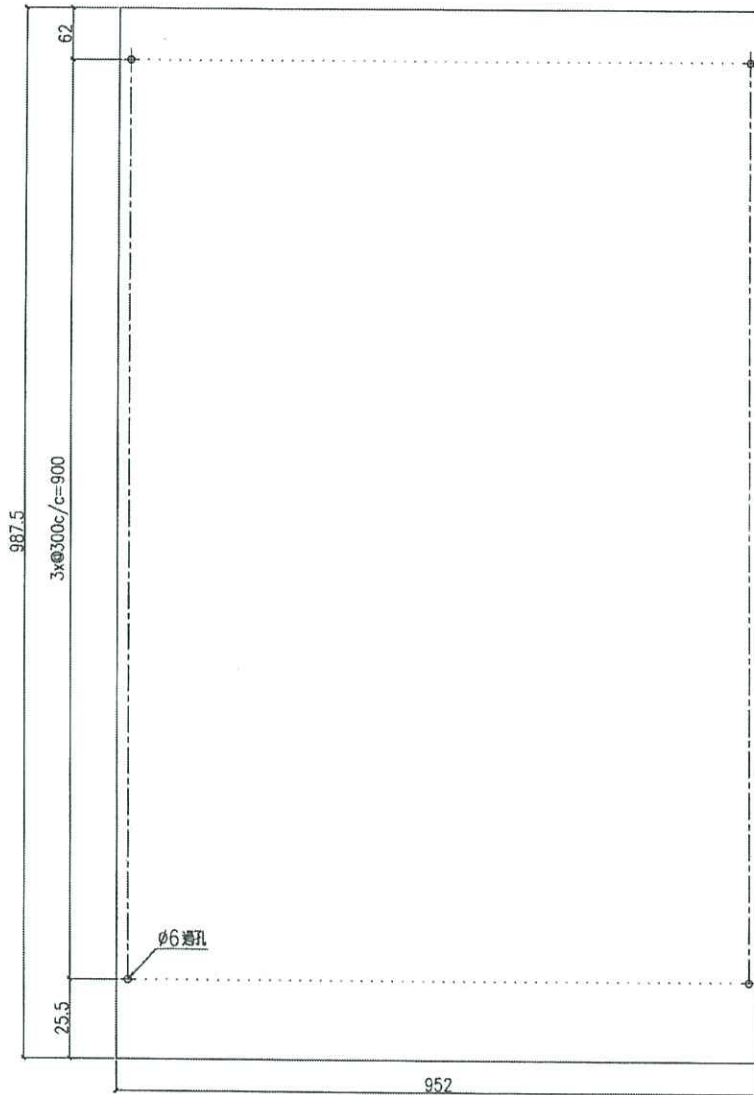

601a

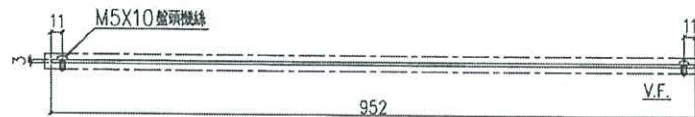

室外

TUC40577-3

名稱	鋁背板加工圖	制圖	Ivan	2020.12.15	修改		
材料	3mm厚鋁板 (3003H14)	復核	-	-	日期		
顏色	UCT201498XL(A)-3	批準			圖號	J852-LVA-AP1-17-1b	



美特鋁質 有限公司
MIDI Aluminium Fabricator Ltd.

序號	物料編號	數量	使用位置	樓層
01	AP1-17-1c	1	工廠總機房第五	

工程號	J852	地盤	亞皆老街
-----	------	----	------

工廠用

更改

頂

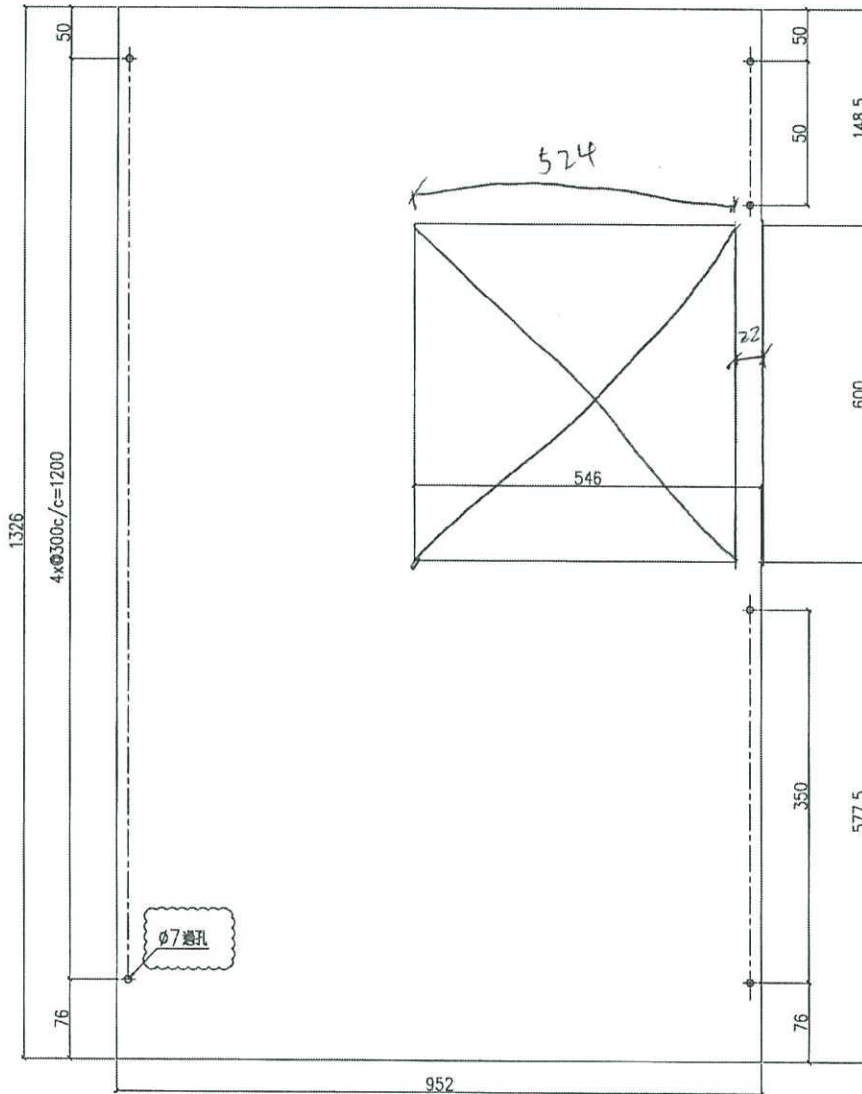

60c

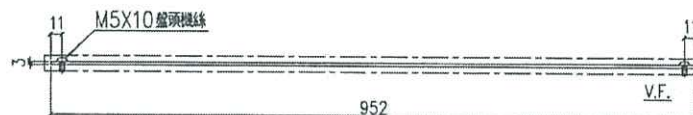

室外

TUC49577-3

名稱	鋁背板加工圖	制圖	Ivan	2020.12.15	修改		
材料	3mm厚鋁板 (3003H14)	復核	-	-	日期		
顏色	UCT201498XL(A)-3	批准			圖號	J852-LVA-AP1-17-1c	



美特鋁質 有限公司
MIDI Aluminium Fabricator Ltd.

序號	物料編號	數量	使用位置	樓層
01	AP1-17-1d	1	工廠組裝百葉窗	

工程號	J852	地盤	亞皆老街
-----	------	----	------

光傲

工廠用

頂

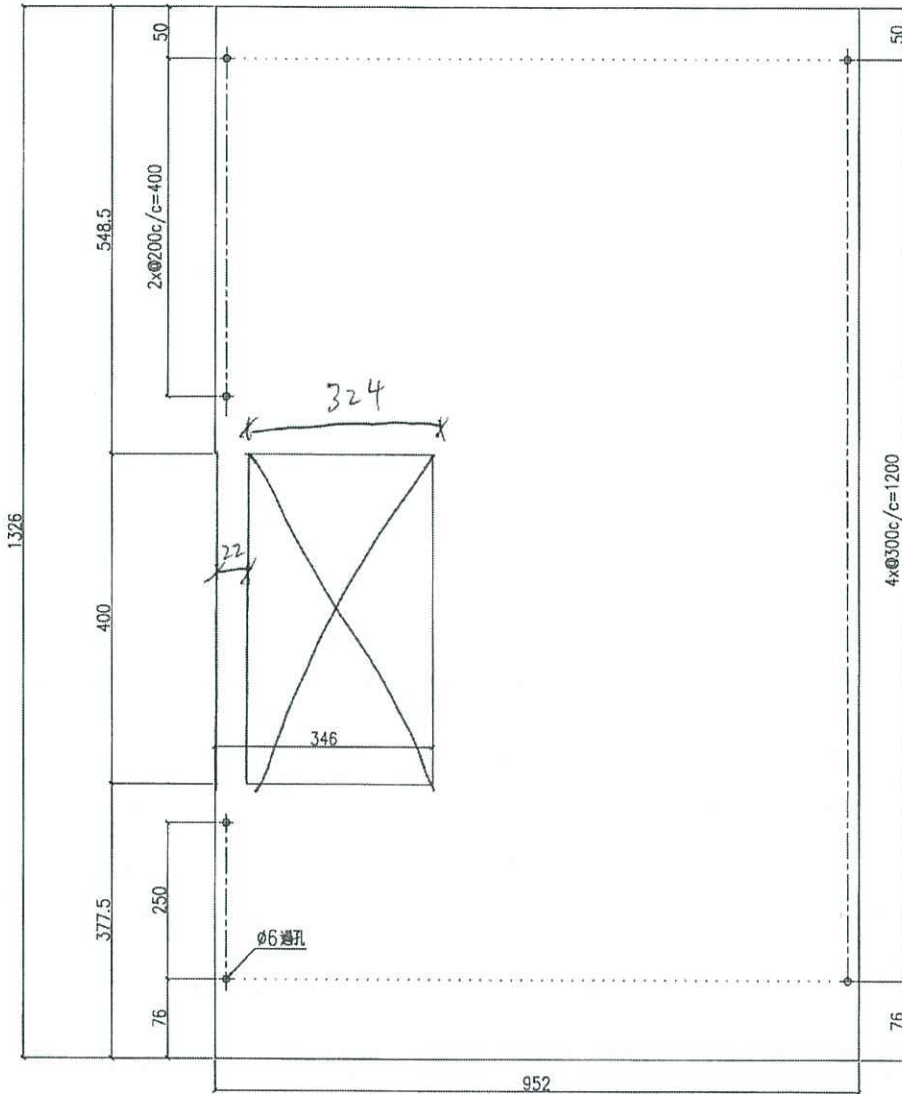

Gold



室外

TUC40577-3

名稱	鋁背板加工圖	制圖	Ivan	2020.12.15	修改			
材料	3mm厚鋁板 (3003H14)	復核	-	-	日期			
顏色	UCT201498XL(A)-3	批准			圖號	J852-LVA-AP1-17-1d		



美特鋁質 有限公司
MIDI Aluminium Fabricator Ltd.

序號	物料編號	數量	使用位置	樓層
01	AP1-17-2a	1	工廠鋁窗百葉	

工程號	J852	地盤	亞皆老街
-----	------	----	------

工廠用

先做

頂

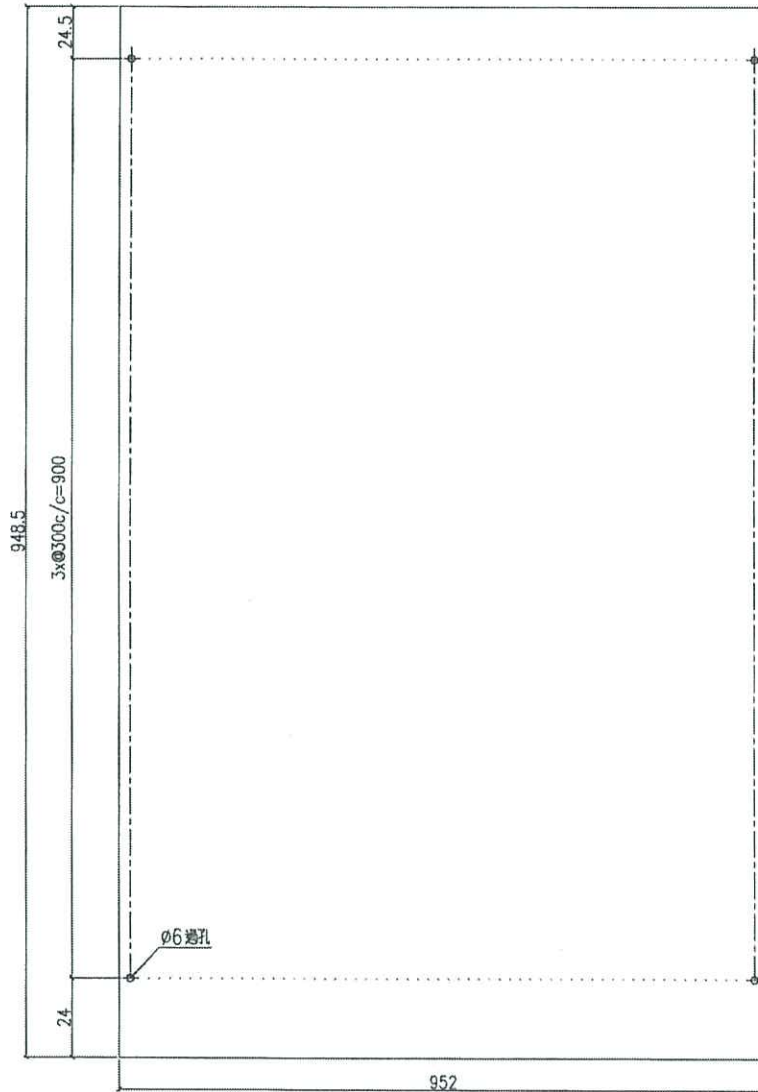

Gera

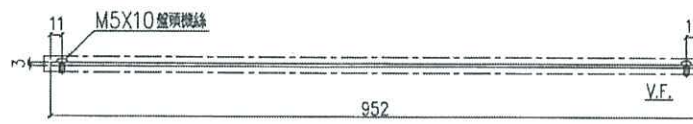

室外

TUC40577-3

名稱	鋁背板加工圖	制圖	Ivan	2020.12.15	修改		
材料	3mm厚鋁板 (3003H14)	復核	-	-	日期		
顏色	UCT201498XL(A)-3	批准			圖號	J852-LVA-AP1-17-2a	



美特鋁質 有限公司
MIDI Aluminium Fabricator Ltd.

序號	物料編號	數量	使用位置	樓層
01	AP1-17-2b	1	工廠總裝百萬五	

工程號	J852	地盤	亞皆老街
-----	------	----	------

吳做

工廠用

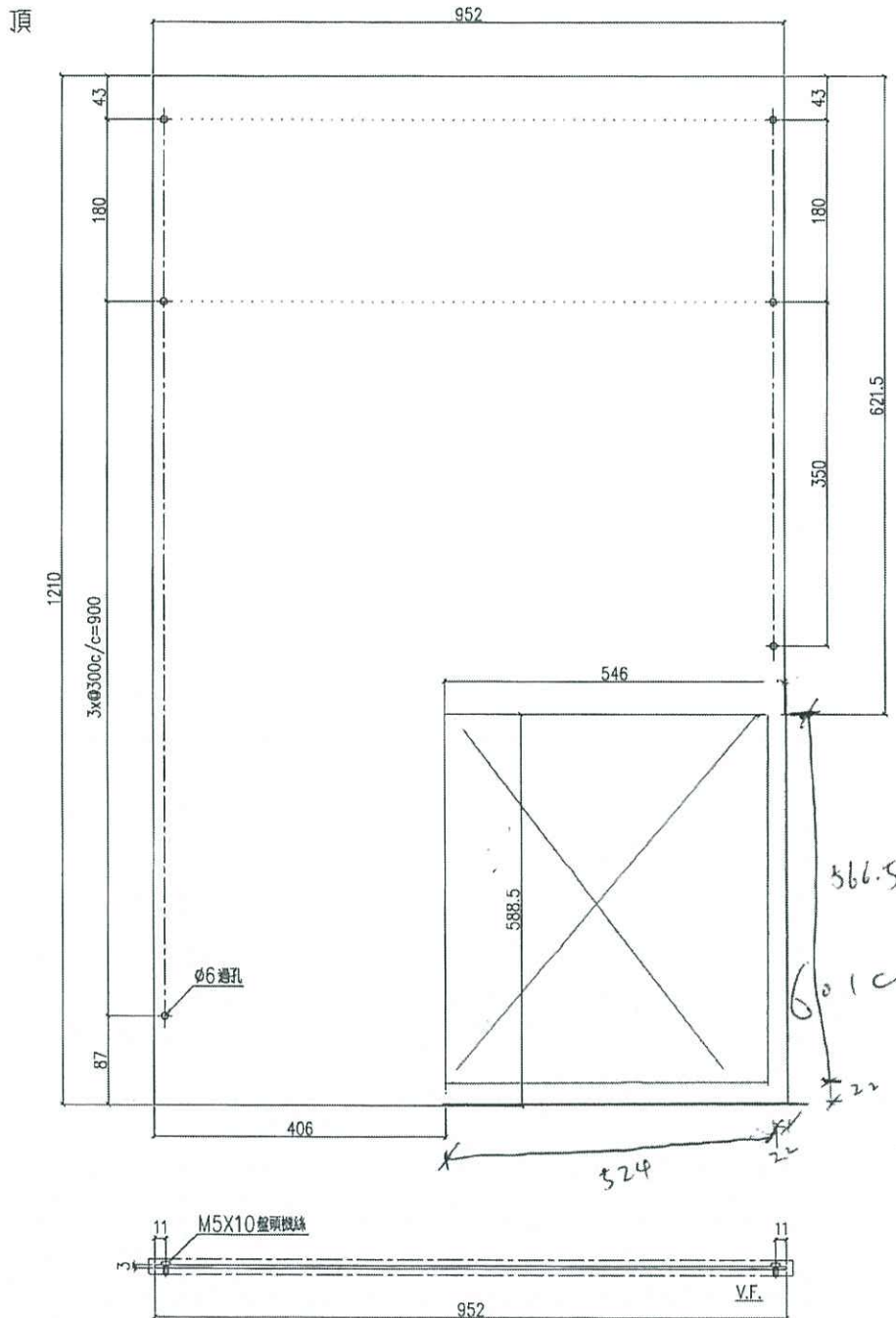

室外

70C49577-3

名稱	鋁背板加工圖	制圖	Ivan	2020.12.15	修改			
材料	3mm厚鋁板 (3003H14)	復核	-	-	日期			
顏色	UCT201498XL(A)-3	批准			圖號	J852-LVA-AP1-17-2b		



美特鋁質 有限公司
MIDI Aluminium Fabricator Ltd.

序號	物料編號	數量	使用位置	樓層
01	AP1-19-1	2	工廠組裝第5層	

工程號	J852	地盤	亞皆老街
-----	------	----	------

工廠用

頂

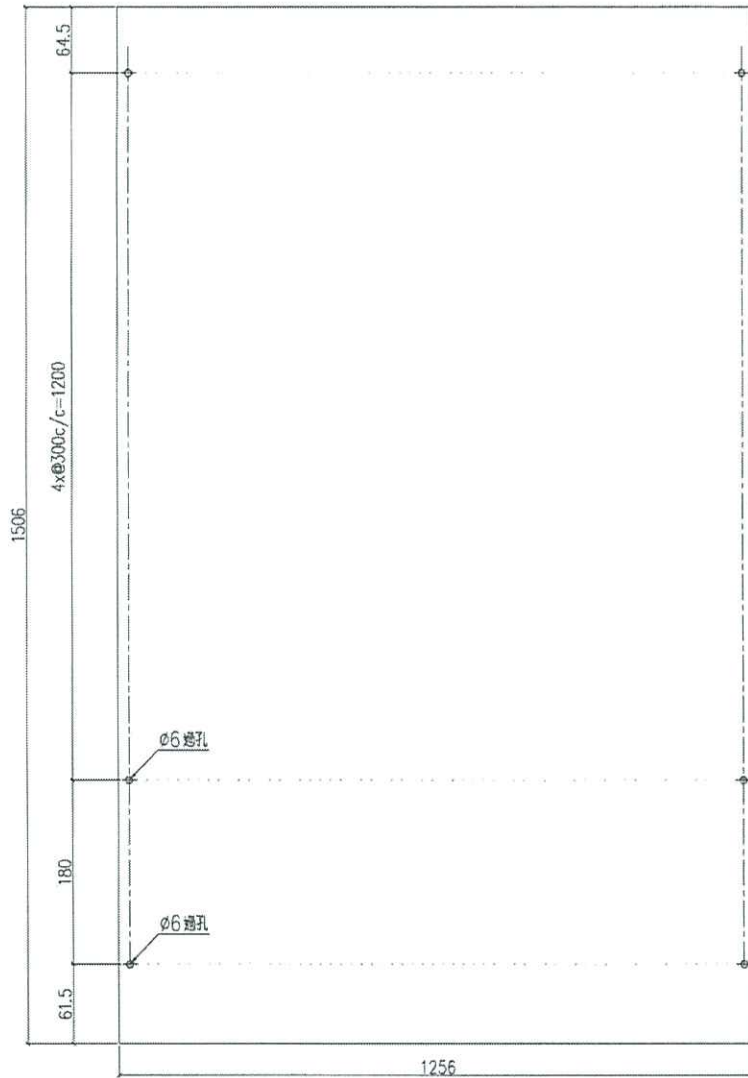

705



室外

TUC40577-3

名稱	鋁背板加工圖	制圖	Ivan	2020.11.13	修改		
材料	3mm厚鋁板 (3003H14)	復核	-	-	日期		
顏色	UCT201498XL(A)-3	批準			圖號	J852-LVA-AP1-19-1	



美特鋁質 有限公司
MIDI Aluminium Fabricator Ltd.

序號	物料編號	數量	使用位置	樓層
01	AP1-19-2	2	工廠超荷百架五	

工程號	J852	地盤	亞皆老街
-----	------	----	------

工廠用

頂

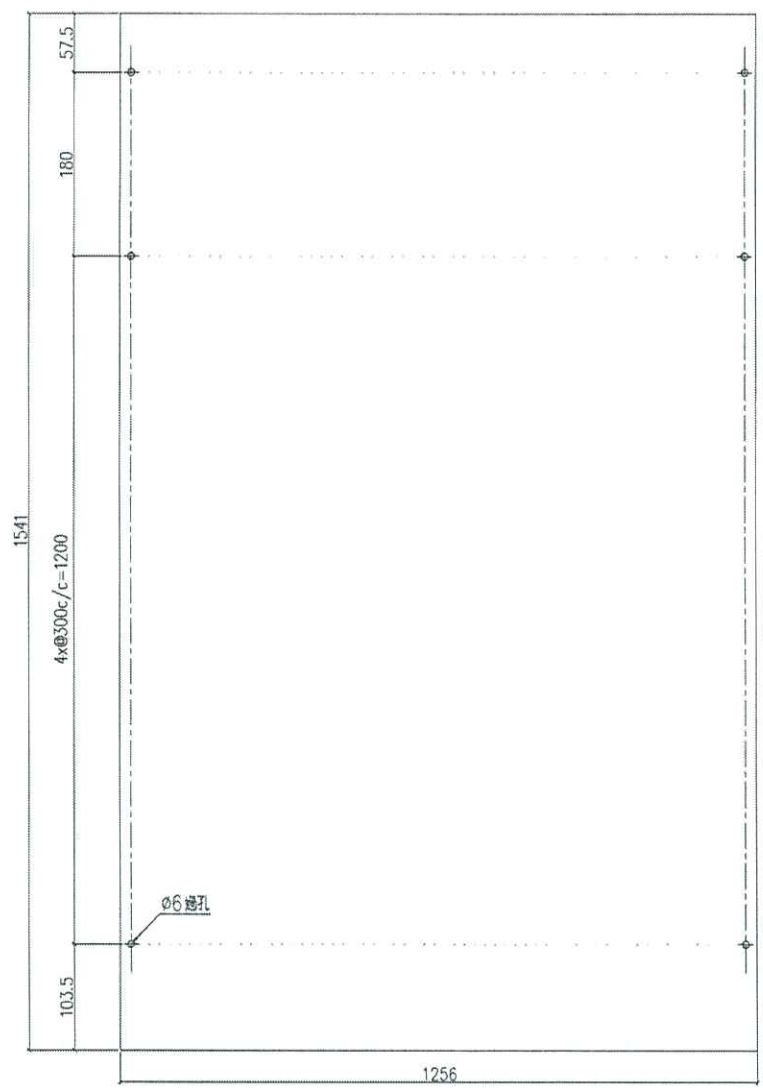

7-5

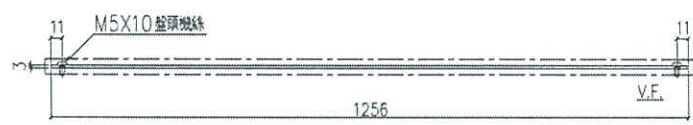

室外

TUC40577-3

名稱	鋁背板加工圖	制圖	Ivon	2020.11.13	修改		
材料	3mm厚鋁板 (3003H14)	復核	-	-	日期		
顏色	UCT201498XL(A)-3	批準			圖號	J852-LVA-AP1-19-2	



美特鋁質 有限公司
MIDI Aluminium Fabricator Ltd.

序號	物料款式	數量	使用位置	樓層
Q1	AP1-20-1	1	二樓裙前百葉窗	

工程號	J852	地盤	亞皆老街
-----	------	----	------

工廠用

頂

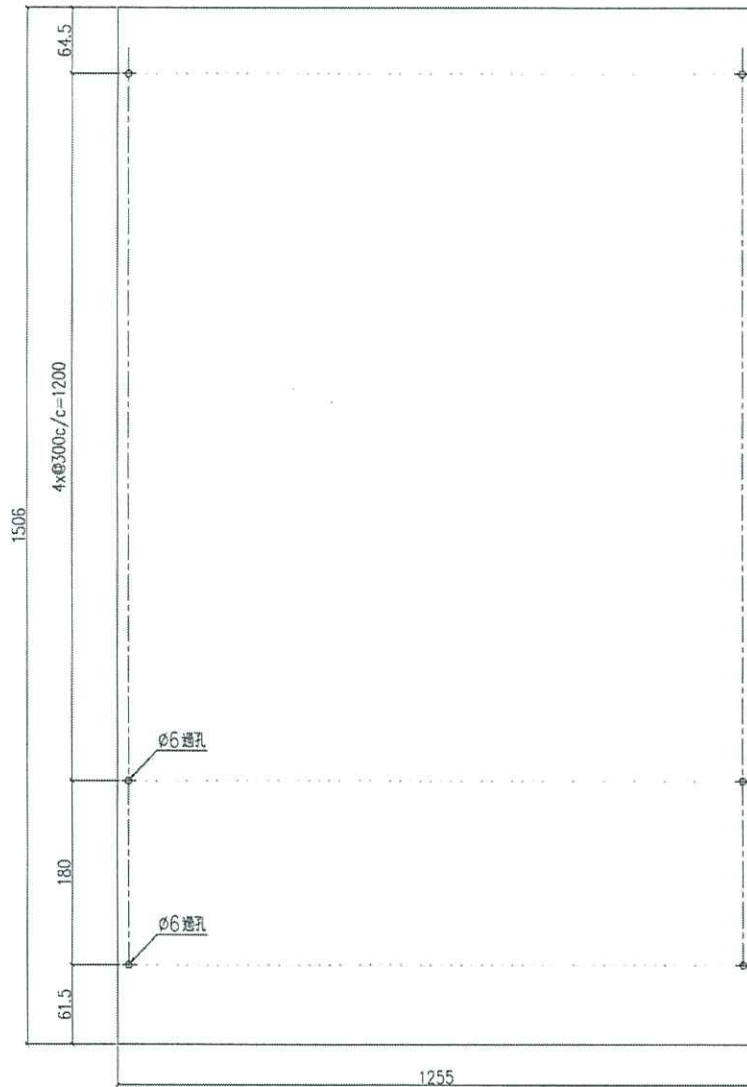

705



室外

TUC49577-3

名稱	鋁背板加工圖	制圖	Ivan	2020.11.13	修改		
材料	3mm厚鋁板 (3003H14)	復核	-	-	日期		
顏色	UCT201498XL(A) 3	批準			圖號	J852-LVA-AP1-20-1	



美特鋁質 有限公司
MIDI Aluminium Fabricator Ltd.

序號	物料編號	數量	使用位置	樓層
01	AP1-20-2	1	工廠組裝百葉窗	

工程號	J852	地盤	亞皆老街
-----	------	----	------

工廠用

頂

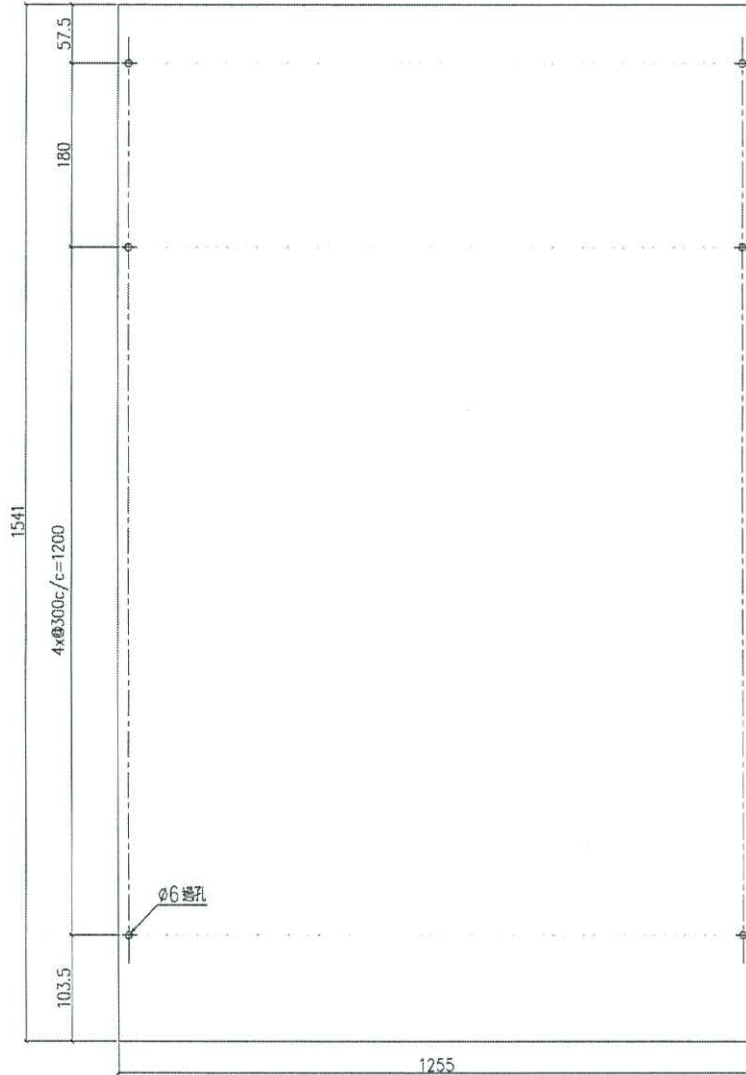

705

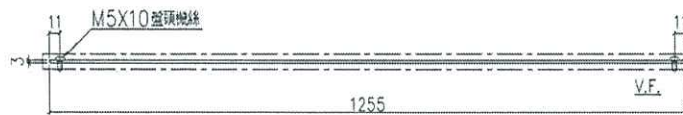

室外

TUC40577-3

名稱	鋁背板加工圖	制圖	Ivan	2020.11.13	修改			
材料	3mm厚鋁板 (3003H14)	復核	-	-	日期			
顏色	UCT201498XL(A)-3	批准			圖號	J852-LVA-AP1-20-2		