

工程指示 / 要求簡箋(E.I.)

工程指示編號：EI / 2507 / 20

修改版次：B

工程編號：J - 852

工程名稱：亞皆老街中電

工程項目：後裝窗 大貨 T1 T2 T3

收件人：生統

發件人：Ant Yeung

日期：08/10/2020

要求提供 / 確認 事項：

- | | | |
|------------------------------------|-------------------------------------|-------------------------------|
| <input type="checkbox"/> 初步鋁料 B.M. | <input type="checkbox"/> 加工拆圖，然後生產 | <input type="checkbox"/> 尺寸表 |
| <input type="checkbox"/> 正式鋁料 B.M. | <input type="checkbox"/> 技術上資料 / 指示 | <input type="checkbox"/> 報價 |
| <input type="checkbox"/> 配件 B.M. | <input type="checkbox"/> 樣辦或貨品說明書 | <input type="checkbox"/> 分判合約 |

內容：

B 版：IW01-05,10，IW-04-04,05,06,09,10。

A 版：開料單、派窗表、IW01-AL-07,08。

請按加工圖生產後裝窗。

先放行生產 T3 3,5,6/F 作為生產樣板，稍後出貨。其餘待放行

W8/T3B：3,5,6/F。3 隻 廚房窗

W9/T3B：3,5,6/F。3 隻 維修窗

W10/T3A：3,5,6/F。3 隻 廚房窗

謝謝

請在 2020.10.14 前完成上列要求。

附：7 頁

以上項目為：

- 原合約工程包 原合約工程加 / 減賬 新工程報價

原因：-

分發東莞各部門：

- | | | | |
|--|---|--|--|
| <input type="checkbox"/> 生產技術總監 <input type="checkbox"/> 連附件 | <input type="checkbox"/> 技術部 <input type="checkbox"/> 連附件 | <input type="checkbox"/> 生產部 <input type="checkbox"/> 連附件 | <input type="checkbox"/> 機械設計部 <input type="checkbox"/> 連附件 |
| <input type="checkbox"/> 採購部 <input type="checkbox"/> 連附件 | <input type="checkbox"/> 生產統籌部 <input type="checkbox"/> 連附件 | <input type="checkbox"/> 小羅 & 清 <input type="checkbox"/> 連附件 | |
| <input type="checkbox"/> 質檢部 <input type="checkbox"/> 連附件 | <input type="checkbox"/> 會計部 <input type="checkbox"/> 連附件 | <input type="checkbox"/> 報關組 <input type="checkbox"/> 連附件 | <input type="checkbox"/> 其他 _____ <input type="checkbox"/> 連附件 |

分發其他分判：

- (v) 水洪 連附件

分發香港各部門：

- | | | | |
|---|--|---|--|
| <input type="checkbox"/> 行政部 <input type="checkbox"/> 連附件 | <input type="checkbox"/> 會計部 <input type="checkbox"/> 連附件 | <input type="checkbox"/> 統籌部 <input type="checkbox"/> 連附件 | <input type="checkbox"/> 工程部地盤科文 <input type="checkbox"/> 連附件 祥哥 |
| <input type="checkbox"/> 採購部 <input type="checkbox"/> 連附件 | <input type="checkbox"/> QS 部 <input type="checkbox"/> 連附件 | <input type="checkbox"/> 維修部 <input type="checkbox"/> 連附件 | <input type="checkbox"/> 其他 _____ <input type="checkbox"/> 連附件 |

傳遞編號：

HK 2298 / 20

發件人簽署：

項目經理簽署：



美特鋁質 有限公司
MIDI Aluminium Fabricator Ltd.

工程號 J852 地盤 亞皆老街

窗號	L	數量(支)	A	B
W10/T3A	1320	18	660.8	659.2
W8/T2A#1	1360	18	680.8	679.2
W10/T1A	1320	18	660.8	659.2
W8/T3B#2	1335	18	668.3	666.7
W8/T1B#1	1360	18	680.8	679.2
W8/T2B#2	1360	18	680.8	679.2
合計:		108		

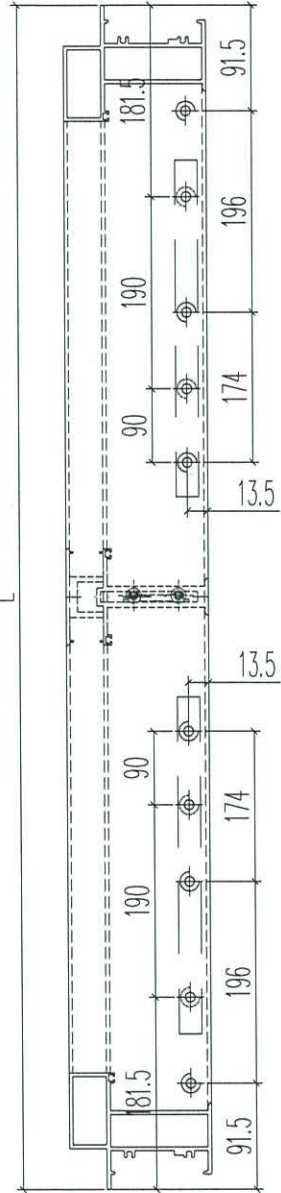
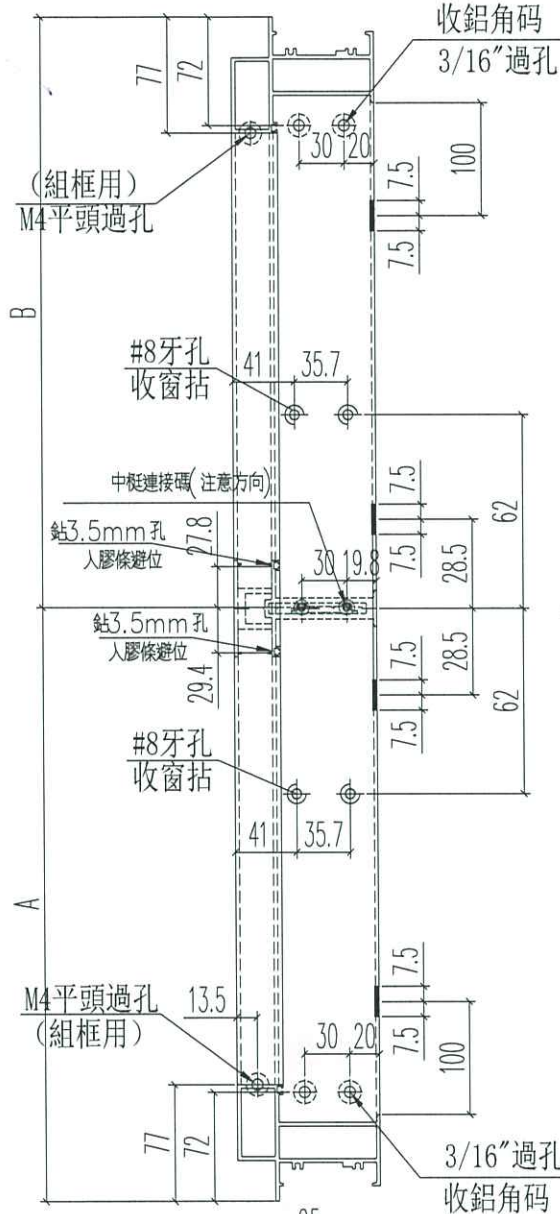
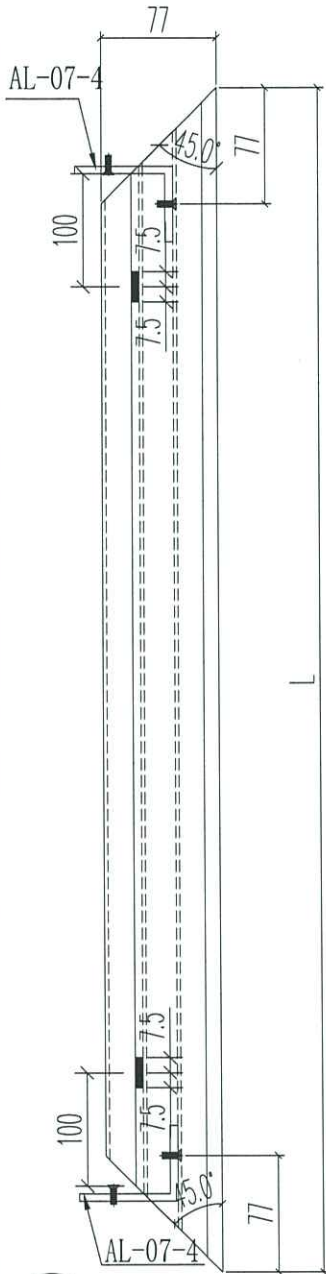

左

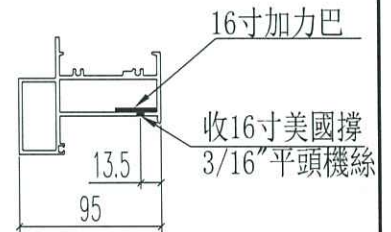
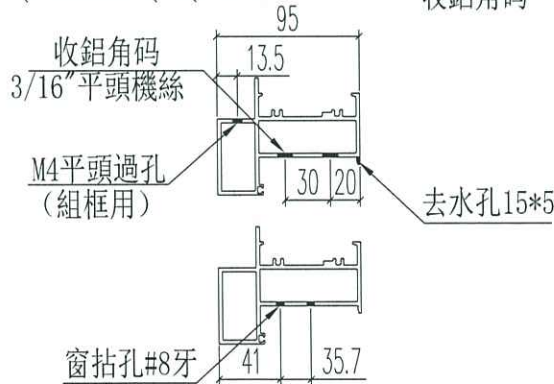
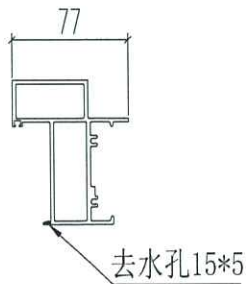

名稱	生窗底框	制圖	Ivan	2020.09.08	修改	A	
材料	X85843	復核	WHS		日期	2020.10.08	
顏色	UCT806812XL-3	批准			圖號	IW01-05	



美特鋁質 有限公司
MIDI Aluminium Fabricator Ltd.

工程號 J852 地盤 亞皆老街

窗號	L尺寸 (mm)	數量 (支)	A	M	N
W10/T3A	230.5	36	0	0	0
W10/T3A	1197.5	36	73.75	350	3
W8/T2A#1	230.5	36	0	0	0
W8/T2A#1	1237.5	36	93.75	350	3
W8/T2A#2	230.5	36	0	0	0
W8/T2A#2	153	36	26.5	100	1
W8/T3B#2	230.5	36	0	0	0
W8/T3B#2	1212.5	36	81.25	350	3
W8/T3B#1	230.5	36	0	0	0
W8/T3B#1	262	36	31	100	2
W8/T1B#1	230.5	36	0	0	0
W8/T1B#1	1237.5	36	93.75	350	3
W8/T1B#2	230.5	36	0	0	0
W8/T1B#2	359	36	29.5	100	3
W8/T2B#2	230.5	36	0	0	0
W8/T2B#2	1237.5	36	93.75	350	3
W8/T2B#1	230.5	36	0	0	0
W8/T2B#1	265	36	32.5	100	2
合計:		648			

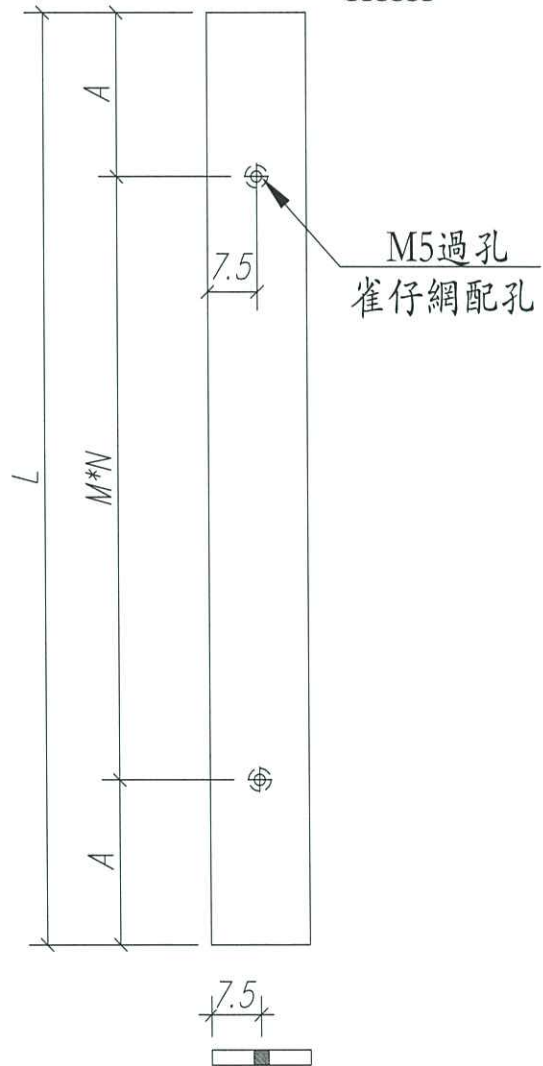
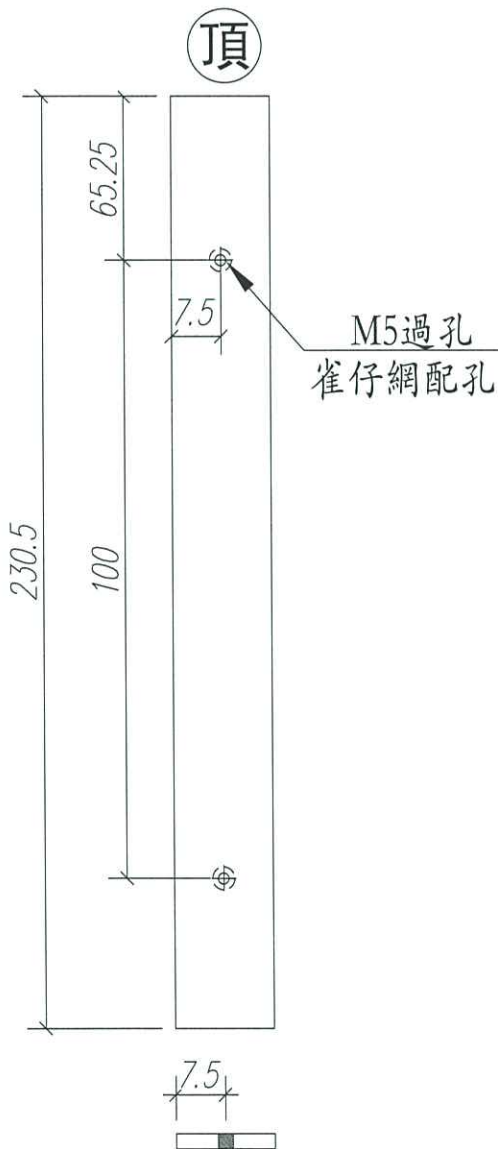

名稱	雀仔網壓巴	制圖	Ivan	2020.07.13	修改	A	
材料	15*1.6MM巴	復核	WHS		日期	2020.10.08	
顏色	UCT806812XL-3	批准			圖號	IWO1-10	



美特鋁質 有限公司
MIDI Aluminium Fabricator Ltd.

工程號 J852 地盤 亞皆老街

窗號	L	數量	A	M	N
W10/T3A	605	36	152.5	150	2
W8/T2A #1	630	18	165	150	2
W8/T2A #1	620	18	160	150	2
W10/T1A	605	36	152.5	150	2
W8/T1B #1	630	18	165	150	2
W8/T1B #1	620	18	160	150	2
W8/T3B #2	617.5	18	158.75	150	2
W8/T3B #2	607.5	18	153.75	150	2
W8/T2B #2	630	18	165	150	2
W8/T2B #2	620	18	160	150	2
合計:		216			

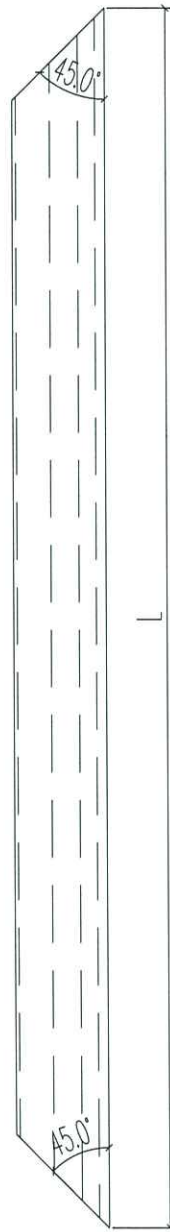
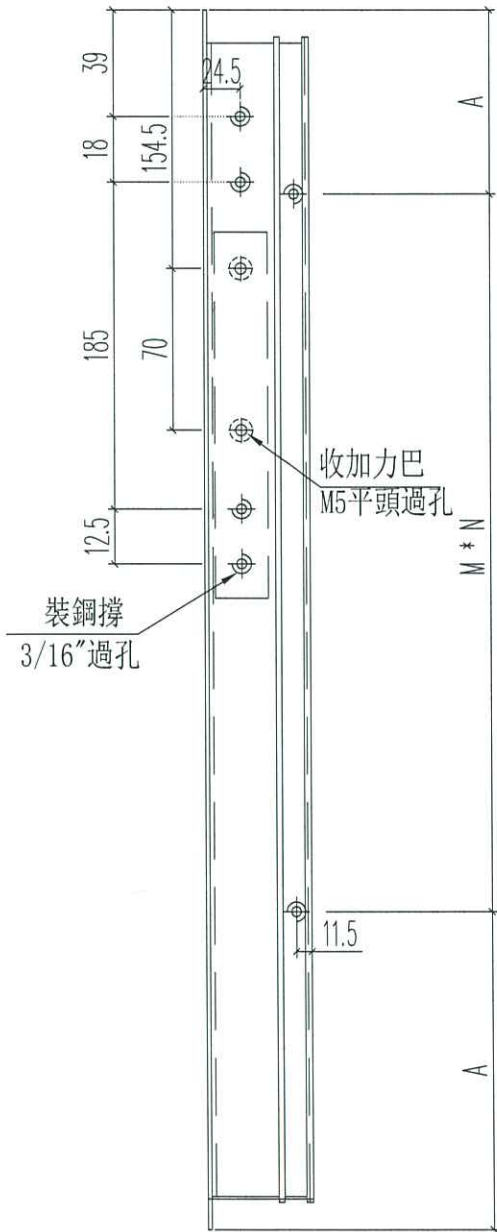
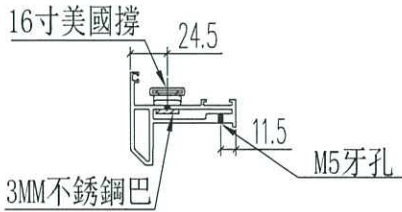

名稱	生窗窗玉頂/底	制圖	Ivan	2020.09.09	修改	A	
材料	X85767	復核	WHS		日期	2020.10.08	
顏色	UCT806812XL-3	批准			圖號	IWO4-04	



美特鋁質 有限公司
MIDI Aluminium Fabricator Ltd.

工程號 J852 地盤 亞皆老街

窗號	L	數量	A	M	N
W10/T3A	605	36	152.5	150	2
W8/T2A #1	630	18	165	150	2
W8/T2A #1	620	18	160	150	2
W10/T1A	605	36	152.5	150	2
W8/T1B #1	630	18	165	150	2
W8/T1B #1	620	18	160	150	2
W8/T3B #2	617.5	18	158.75	150	2
W8/T3B #2	607.5	18	153.75	150	2
W8/T2B #2	630	18	165	150	2
W8/T2B #2	620	18	160	150	2
合計:		216			

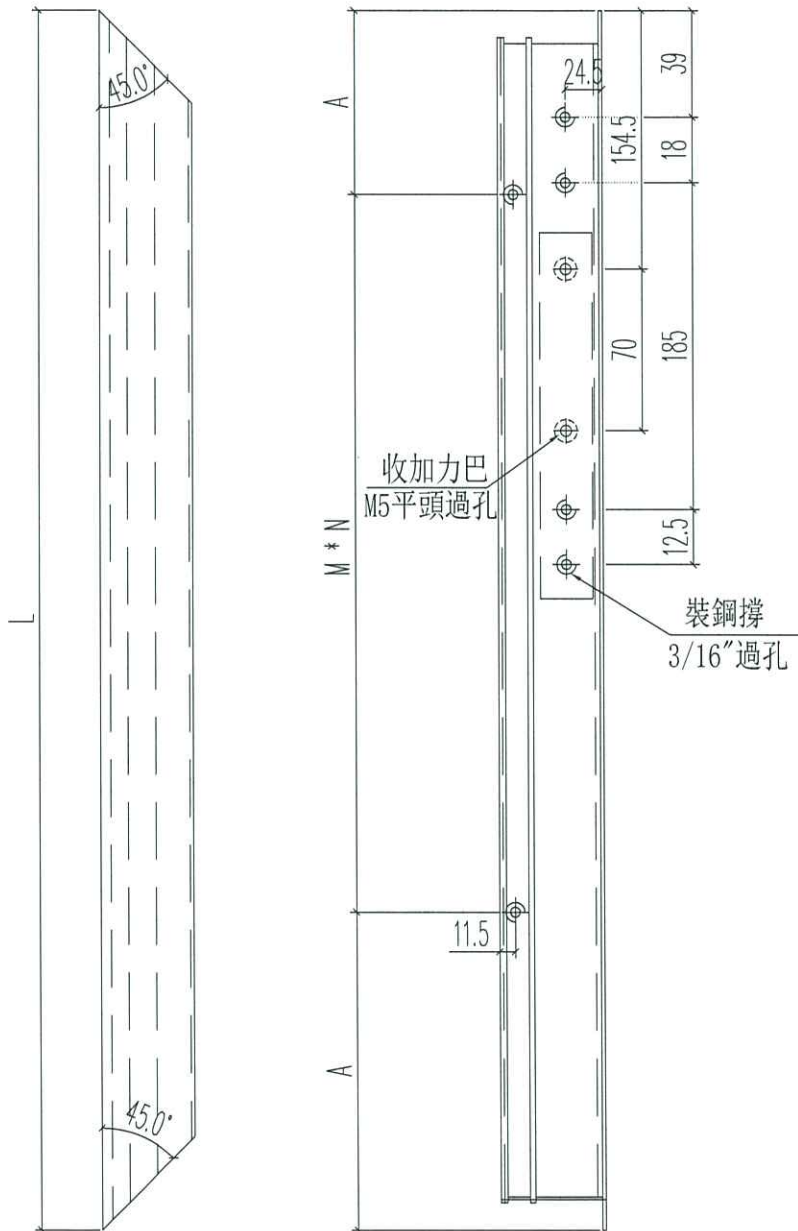
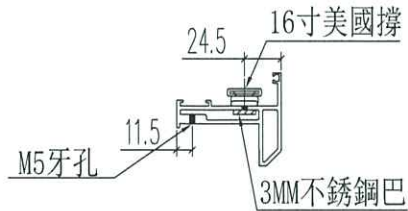

名稱	生窗窗玉頂/底	制圖	Ivan	2020.09.09	修改	A		
材料	X85767	復核	WHS		日期	2020.10.08		
顏色	UCT806812XL-3	批准			圖號	IW04-05		



工程號	J852	地盤	亞皆老街		
窗號	L	數量	A	B	備註
W10/T3A	938	36	282	600	
W10/T3A	150	36	94	0	
W8/T2A #1	938	36	282	600	
W8/T2A #1	150	36	94	0	
W10/T1A	938	36	282	600	
W10/T1A	150	36	94	0	
W8/T3B #2	938	36	282	600	
W8/T3B #2	150	36	94	0	
W8/T1B #1	938	36	282	600	
W8/T1B #1	150	36	94	0	
W8/T2B #2	938	36	282	600	
W8/T2B #2	150	36	94	0	
W9/T1B	953	18	297	600	
W9/T1B	110	18	54	0	
W9/T2B	953	18	297	600	
W9/T2B	110	18	54	0	
W9/T3B	953	18	297	600	
W9/T3B	110	18	54	0	
	合計:	540			

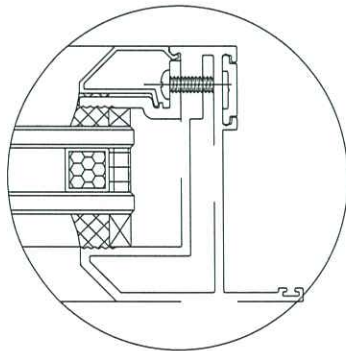
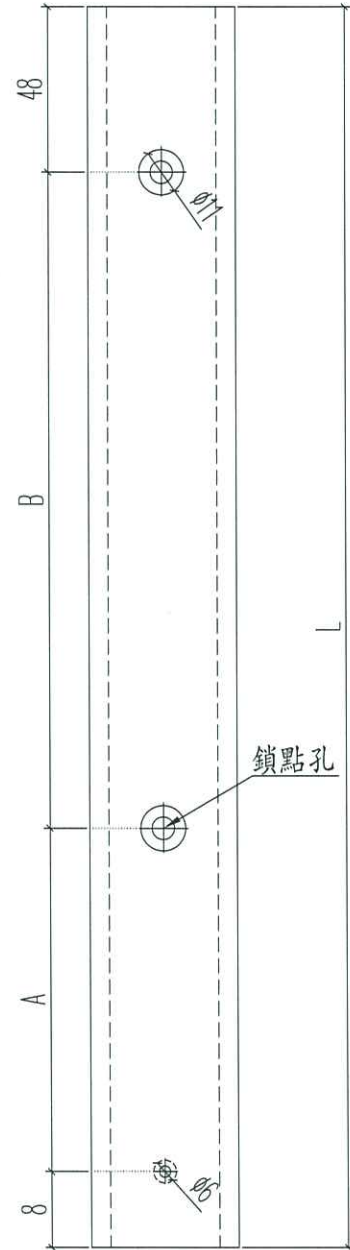

名稱	多點鎖拉巴	制圖	Ivan	2020.09.09	修改	A		
材料	X85824	復核	WHS		日期	2020.10.08		
顏色	UCT806812XL-3	批准			圖號	IWO4-06		



美特鋁質 有限公司
MIDI Aluminium Fabricator Ltd.

工程號 J852 地盤 亞皆老街

窗號	L	數量	A	M	N
W9/T1B	1300	18	125	350	3
W9/T2B	1300	18	125	350	3
W9/T3B	1300	18	125	350	3
	合計:	54			

頂

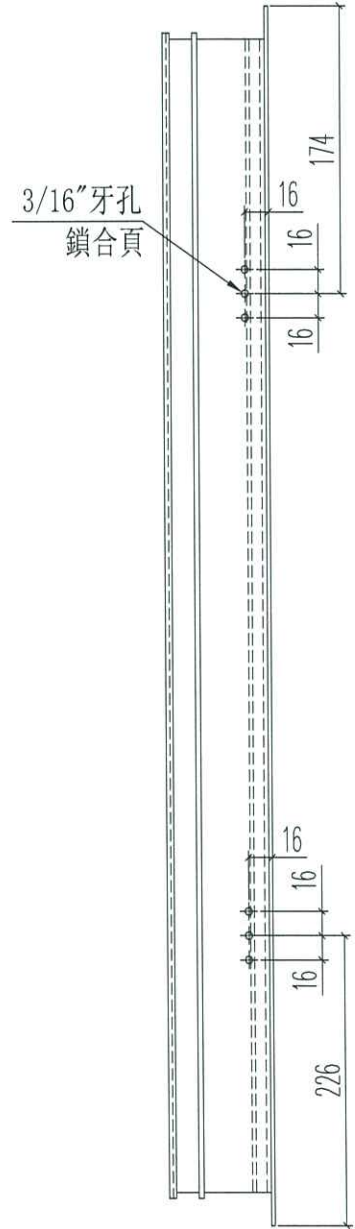
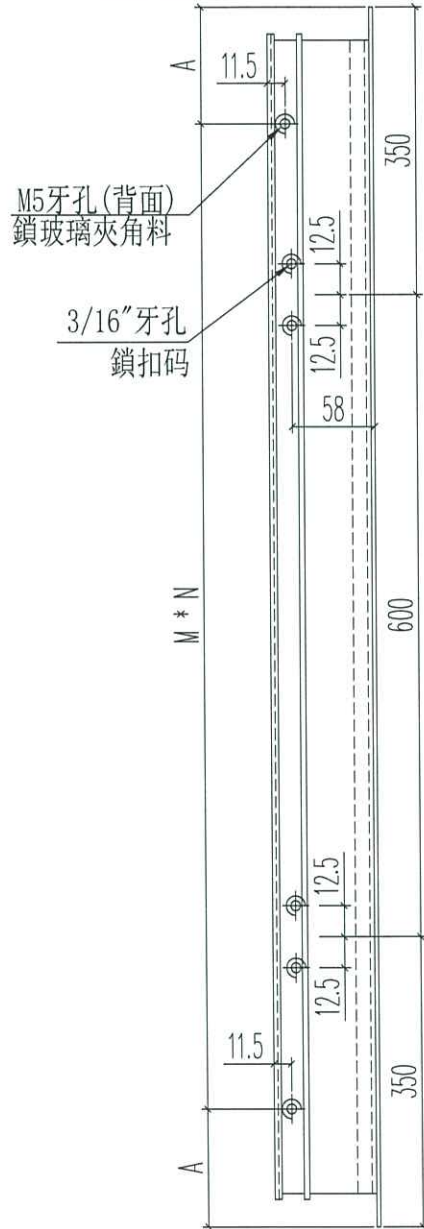
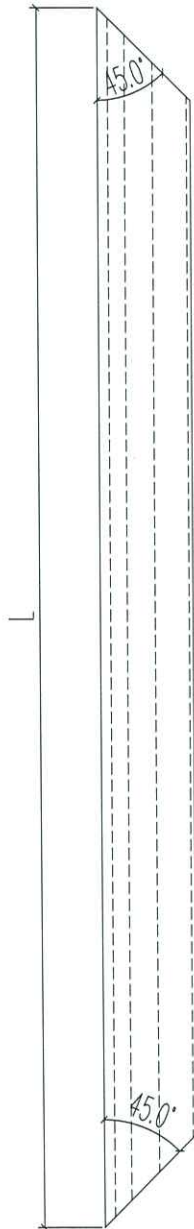
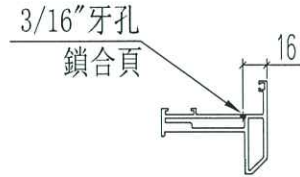
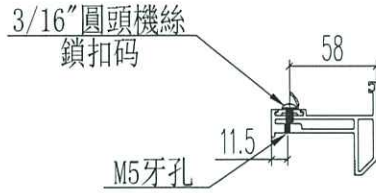
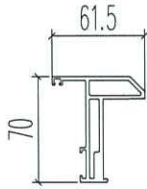

名稱	生窗窗玉企	制圖	Ivan	2020.09.08	修改	A	
材料	X85767	復核	WHS		日期	2020.10.08	
顏色	UCT806812XL-3	批准			圖號	IW04-09	



美特鋁質 有限公司
MIDI Aluminium Fabricator Ltd.

工程號 J852 地盤 亞皆老街

窗號	L	數量	A	M	N
W9/T1B	1300	18	125	350	3
W9/T2B	1300	18	125	350	3
W9/T3B	1300	18	125	350	3
	合計:	54			

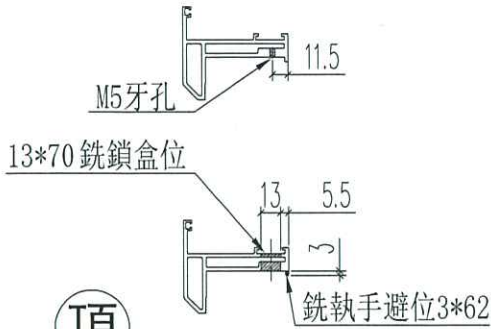

頂

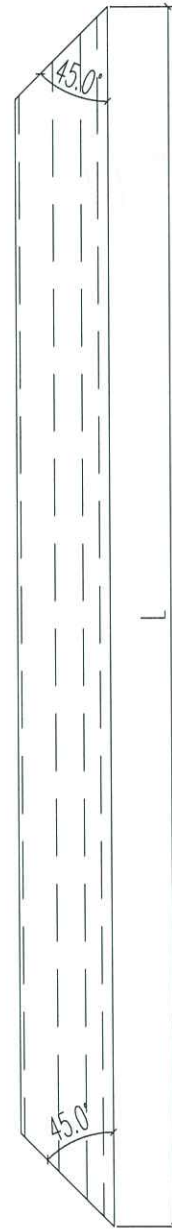
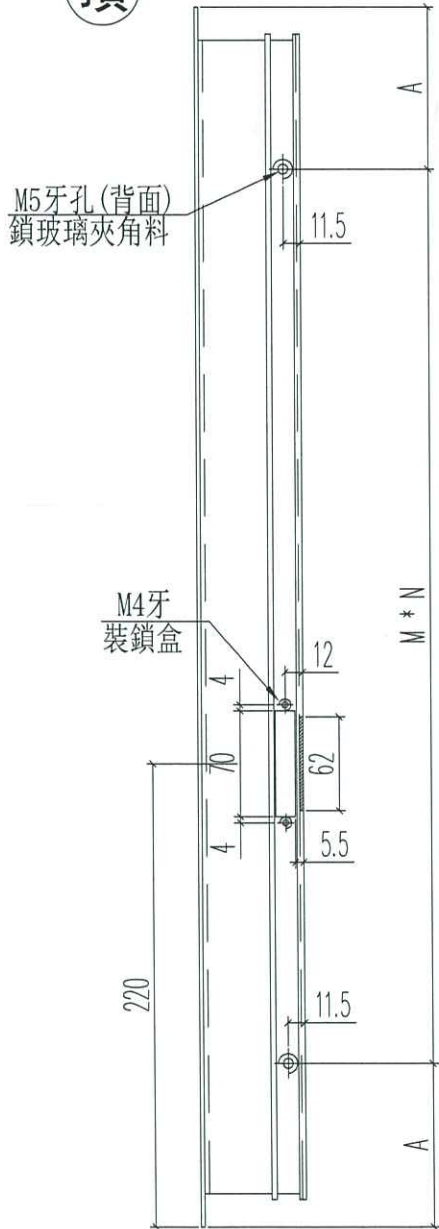

名稱	生窗窗玉(拉手)	制圖	Ivan	2020.09.08	修改	A		
材料	X85767	復核	WHS		日期	2020.10.08		
顏色	UCT806812XL-3	批准			圖號	IWO4-10		