



工程指示 / 要求簡箋(E.I.)

工程指示編號：EI / 1970 / 20

修改版次：-

工程編號：J - 852

工程名稱：亞皆老街中電

工程項目：佛沙窗 收貨用師父板

收件人：生統 / 王良

發件人：Ant Yeung

日期：15/06/2020

要求提供 / 確認 事項：

- | | | |
|------------------------------------|-------------------------------------|-------------------------------|
| <input type="checkbox"/> 初步鋁料 B.M. | <input type="checkbox"/> 加工拆圖，然後生產 | <input type="checkbox"/> 尺寸表 |
| <input type="checkbox"/> 正式鋁料 B.M. | <input type="checkbox"/> 技術上資料 / 指示 | <input type="checkbox"/> 報價 |
| <input type="checkbox"/> 配件 B.M. | <input type="checkbox"/> 樣辦或貨品說明書 | <input type="checkbox"/> 分判合約 |

內容：

請按加工圖生產 佛沙窗師父板(收貨用)：謝謝

佛沙窗師父板共 4 隻 (2 隻窗用美國撐，2 隻窗用台灣撐)

送香港寫字樓 1/F 阿源收

請在 2020.06.19 前完成上列要求。

附有關圖紙 / 文件：

以上項目為：

- 原合約工程包 原合約工程加 / 減脹 新工程報價

原因：-

分發東莞各部門：

- () 生產技術總監 連附件 () 技術部 連附件 () 生產部 連附件 () 機械設計部 連附件
 () 採購部 連附件 () 生產統籌部 連附件
 () 質檢部 連附件 () 會計部 連附件 () 報關組 連附件 () 其他 _____ 連附件

分發其他分判：

- () 水洪 連附件

分發香港各部門：

- () 行政部 連附件 () 會計部 連附件 () 統籌部 連附件 () 工程部地盤科文 連附件
 () 採購部 連附件 () QS 部 連附件 () 維修部 連附件 () 其他 _____ 連附件

傳遞編號：

HK 1139

發件人簽署：

項目經理簽署：

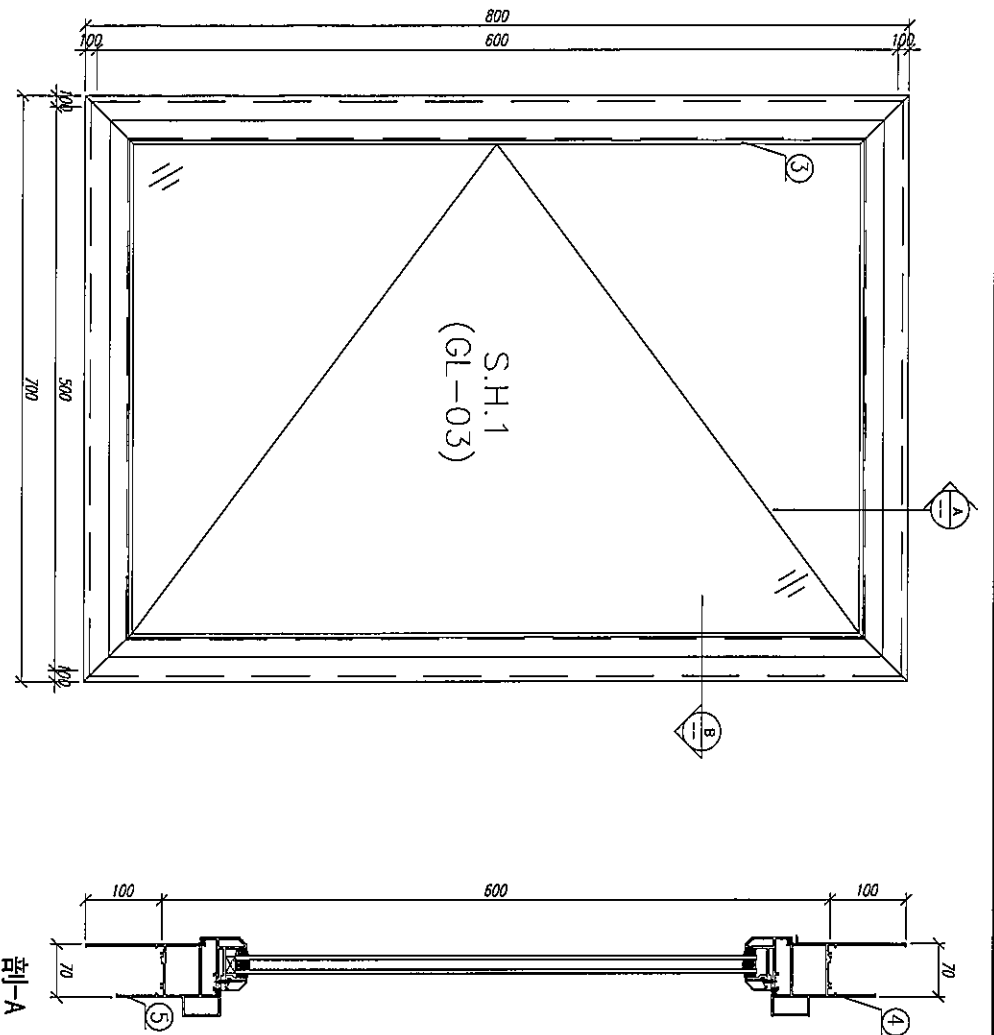

注: GC——工厂安装, GD——工地安装

13	圆头螺絲	3/16"×1/4"	***	***	粒	18	36	GC
12	平頭螺絲	3/16"×3/8"	***	***	粒	22	44	GC
11	圓頭螺絲	ST4.2×65	***	***	粒	4	8	GC
10	圓頭螺絲	#9*1	***	25	粒	4	8	GC
9	夾心01-08	銅扣	***	***	個	4	8	GC
8	HD-AW-02	扣嘴	***	***	組	2	4	GC
7	837-CWG-S1	防水膠條	***	3.2	米	**	6.5	GC

14	加把	J852-PW-01	***	***	個	22	44	GD
		J852-PW-09	***	131.5	支	2	4	GC

序号	材料編號	材料名稱	加工圖號	長度 L (MM)	單位	單樁小計	備注
5	X85762	70生膠條	PW01-W2	700	支	1 2	GC
4	X85761	70生膠條	PW01-W1	700	支	1 2	GC
3	X85764	70副框	PW01-H06	446	支	2 4	GC
2	X85759	70生膠條	PW01-H01R	800	支	1 2	GC
1	X85759	70生膠條	PW01-H01	800	支	1 2	GC

数量: 2	材料: 详见本图附表	表面处理: UCT806812XL-3	Rev:
制图: IVAN	日期: 2020.06.11	审核: NSH	Rev:
 美特铝质有限公司 MIDI Aluminium Fabricator Ltd.			
工程名稱: J852-亞答老街 / 佛沙賓	圖名: HUNCO16組裝圖	圖號: UR-01	

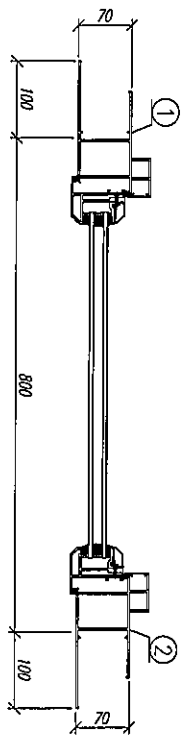
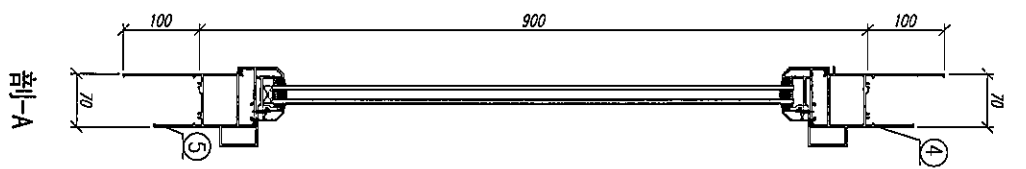
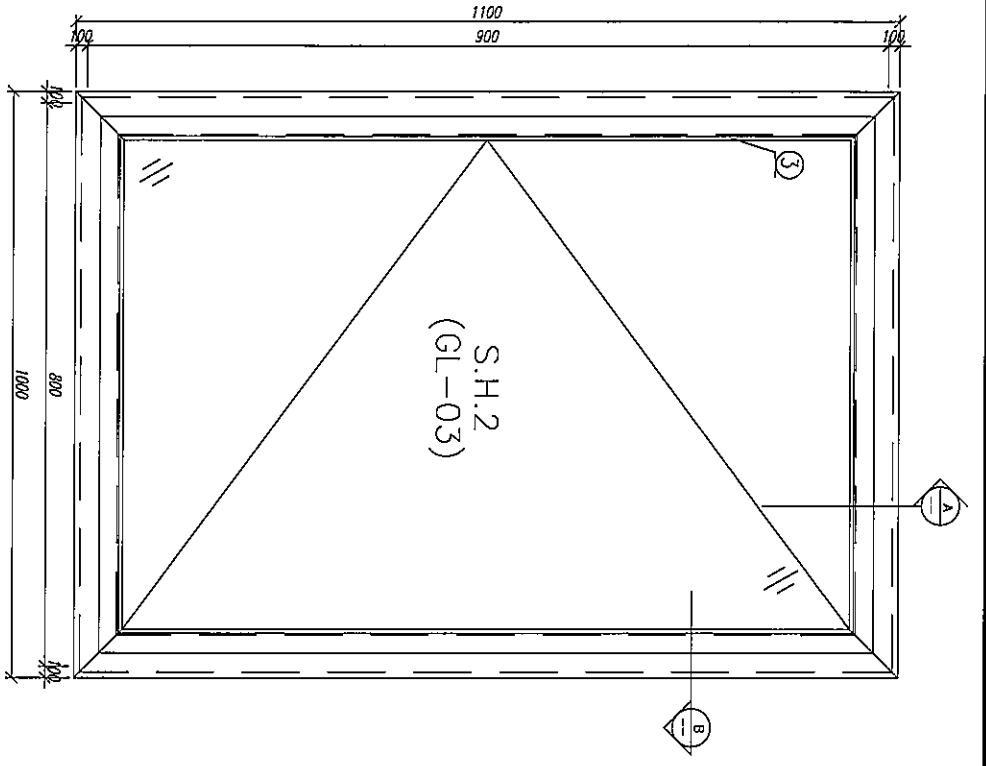

注: GC——工厂安装, GD——工地安装

14	加把	J852-PW-09	***	281.5	支	2	4	GC
13	圆钢	J852-PW-01	***	***	包	22	44	GD

7	837-CWG-S1	防水胶条	***	4.2	米	**	8.5	GC
8	HD-AW-02	扣盖	***	***	组	2	4	GC
9	玻201-08	密封胶	***	***	包	4	8	GC
10	圆钢	#9*1	***	25	包	4	8	GC
11	圆钢	ST4.2*65	***	***	包	4	8	GC
12	平圆钢	3/16"*3/8"	***	***	包	22	44	GC
13	圆钢	3/16"*1/4"	***	***	包	18	36	GC

序号	材料编号	材料名称	加工图号	长度 L (MM)	单位	单	小	备
						量	计	注
1	X85759	70生窗胶条	PW01-H01	1100	支	1	2	GC
2	X85759	70生窗胶条	PW01-H01R	1100	支	1	2	GC
3	X85764	70密封胶	PW01-H06	746	支	2	4	GC
4	X85761	70生窗限位	PW01-W1	1000	支	1	2	GC
5	X85762	70生窗限位	PW01-W2	1000	支	1	2	GC

数量: 2
 材料: 详见本图附表
 表面处理: UCT806812XL-3
 制图: IVAN
 日期: 2020.06.02
 审核: WSH
 Rev:

美特铝业 有限公司
 MIDI Aluminium Fabricator Ltd.

工程名称: J852-蓝普老街 / 佛沙窗
 图名: HUNCO16铝窗图
 图号: UN-02

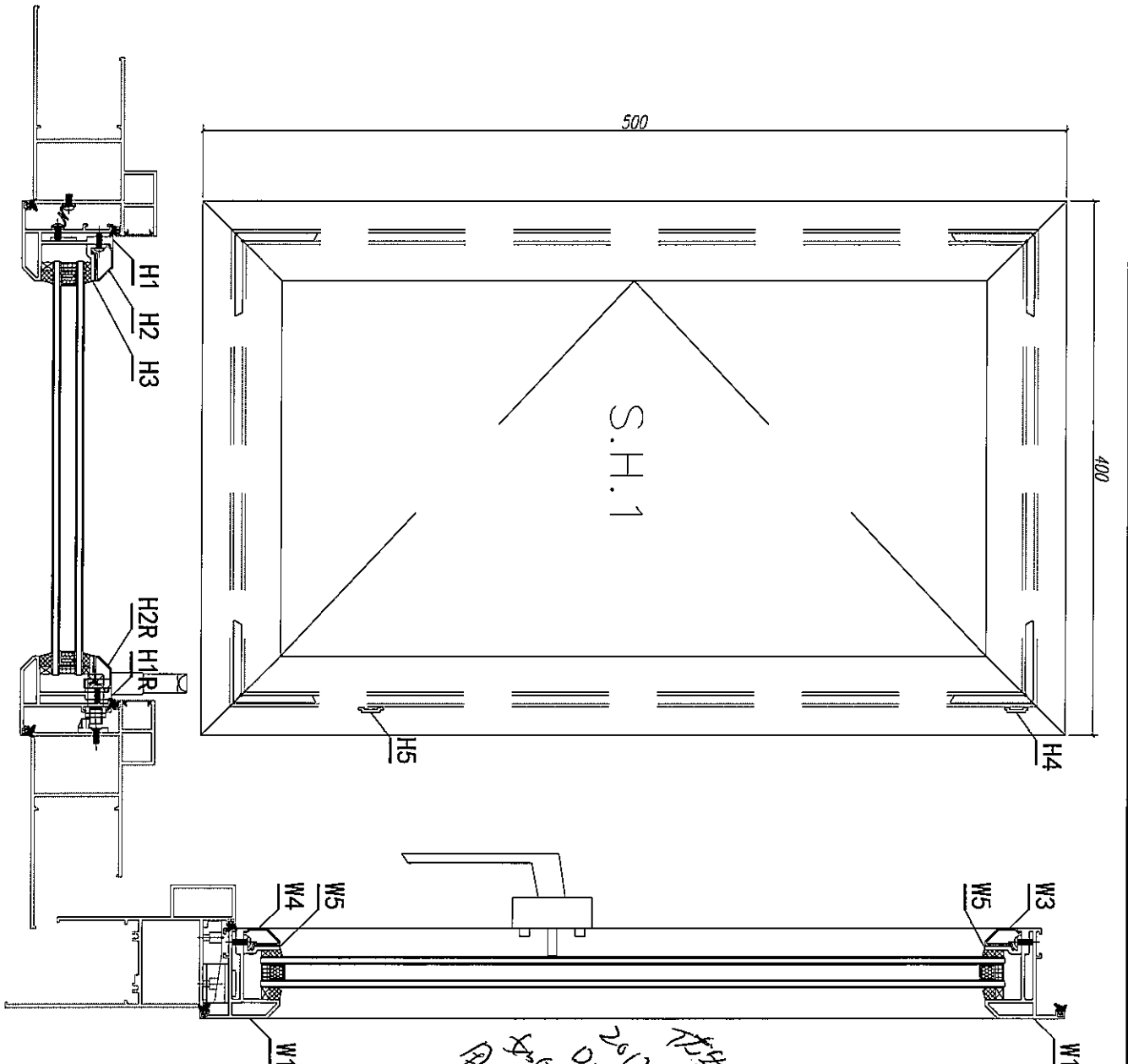

2017-
D2A
花籃用
如圖
用其他材料

注：GC——工厂安装，GD——工地安装

10	玻璃密封胶	DOMSIL 791	***	300ML	支	**	0.5	GC
9	密封胶	3/16"×1/4"	***	***	粒	24	48	GC
8	密封胶	3/16"×3/8"	***	***	粒	16	32	GC
7	密封胶	J852-PW-04	***	***	支	1	2	GC
6	密封胶	J852-PW-03	***	***	支	1	2	GC
5	密封胶	***	***	***	支	3	6	GC
4	胶手	***	***	***	支	1	2	GC
3	14磅(美国)	***	***	***	支	2	4	GC
2	密封胶(手)	***	***	***	支	1	2	GC
1	密封胶	837-CWG-S1	***	3.6	米	3.6	7.2	GC

W8	X85823	密封胶	***	34	支	4	8	GC
W7	X85824	密封胶	PW04-H02	131.5	支	1	2	GC
W6	X85824	密封胶	PW04-H01	131.5	支	1	2	GC
W5	X85776	70密封胶	PW03-W01	333	支	2	4	GC
W4	X85785	70密封胶	45° 直接开料	332	支	1	2	GC
W3	X85785	70密封胶	45° 直接开料	332	支	1	2	GC
H3	X85776	70密封胶	PW03-H01	433	支	2	4	GC
H2R	X85785	70密封胶	45° 直接开料	432	支	1	2	GC
H2	X85785	70密封胶	45° 直接开料	432	支	1	2	GC
W2	X85767	70密封胶	PW02-W01R	400	支	1	2	GC
W1	X85767	70密封胶	PW02-W01	400	支	1	2	GC
H1R	X85767	70密封胶	PW02-H01R	500	支	1	2	GC
H1	X85767	70密封胶	PW02-H01	500	支	1	2	GC

数量:	2	材料:	详见本图附表	表面处理:	UC1806812XL-3
制图:	IVAN	日期:	2020.06.11	审核:	WSH
		Rev:		审核:	

美特铝业 有限公司
MIDI Aluminium Fabricator Ltd.

工程名称:	J852-亞皆老街 / 佛沙窗
图名:	窗玉組裝圖
图号:	S.H.1

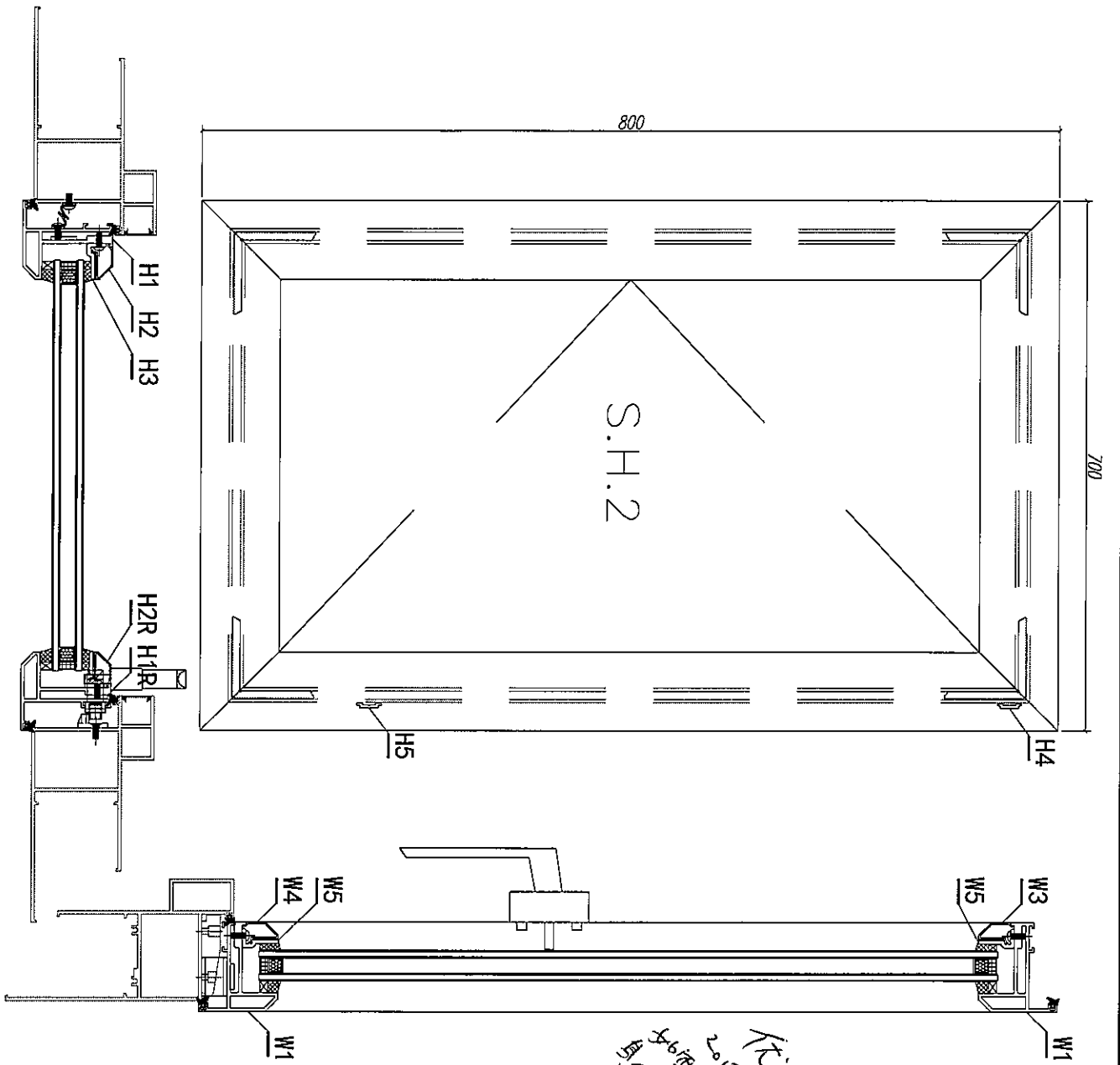

注: GC——工厂安装, GD——工地安装

10	窗框外框	DOWSIL791	***	300MM	支	**	0.5	GC
9	玻璃	3/16"×1/4"	***	***	框	24	48	GC
8	平玻璃	3/16"×3/8"	***	***	框	16	32	GC
7	窗扇加把	J852-PW-04	***	***	支	1	2	GC
6	窗扇加把	J852-PW-03	***	***	支	1	2	GC
5	胶条	***	***	***	框	3	6	GC
4	胶条	***	***	***	框	1	2	GC
3	14螺栓(美国)	***	***	***	支	2	4	GC
2	多线胶(台湾)	***	***	***	套	1	2	GC
1	防水胶条	837-CWG-S1	***	3.6	米	3.6	7.2	GC

W8	X85823	窗扇加把	***	34	框	4	8	GC
W7	X85824	多线胶把	PW04-H04	281.5	支	1	2	GC
W6	X85824	多线胶把	PW04-H03	281.5	支	1	2	GC
W5	X85776	70窗扇加把	PW03-W02	633	支	2	4	GC
W4	X85785	70窗扇加把	45°直接开料	732	支	1	2	GC
W3	X85785	70窗扇加把	45°直接开料	732	支	1	2	GC
H3	X85776	70窗扇加把	PW03-H02	733	支	2	4	GC
H2R	X85785	70窗扇加把	45°直接开料	832	支	1	2	GC
H2	X85785	70窗扇加把	45°直接开料	832	支	1	2	GC
W2	X85767	70窗扇加把	PW02-W02R	700	支	1	2	GC
W1	X85767	70窗扇加把	PW02-W02	700	支	1	2	GC
H1R	X85767	70窗扇加把	PW02-H02R	800	支	1	2	GC
H1	X85767	70窗扇加把	PW02-H02	800	支	1	2	GC

数量: 2
 材料: 详见本图附表
 表面处理: UC1806812XL-3
 制图: IVAN
 日期: 2020.06.11
 审核: WSH
 Rev:

美特铝业 有限公司
 MIDl Aluminium Fabricator Ltd.

工程名称: J852-亞皆老街 / 佛沙窗
 图名: 窗扇組裝圖
 图号: S.H.2

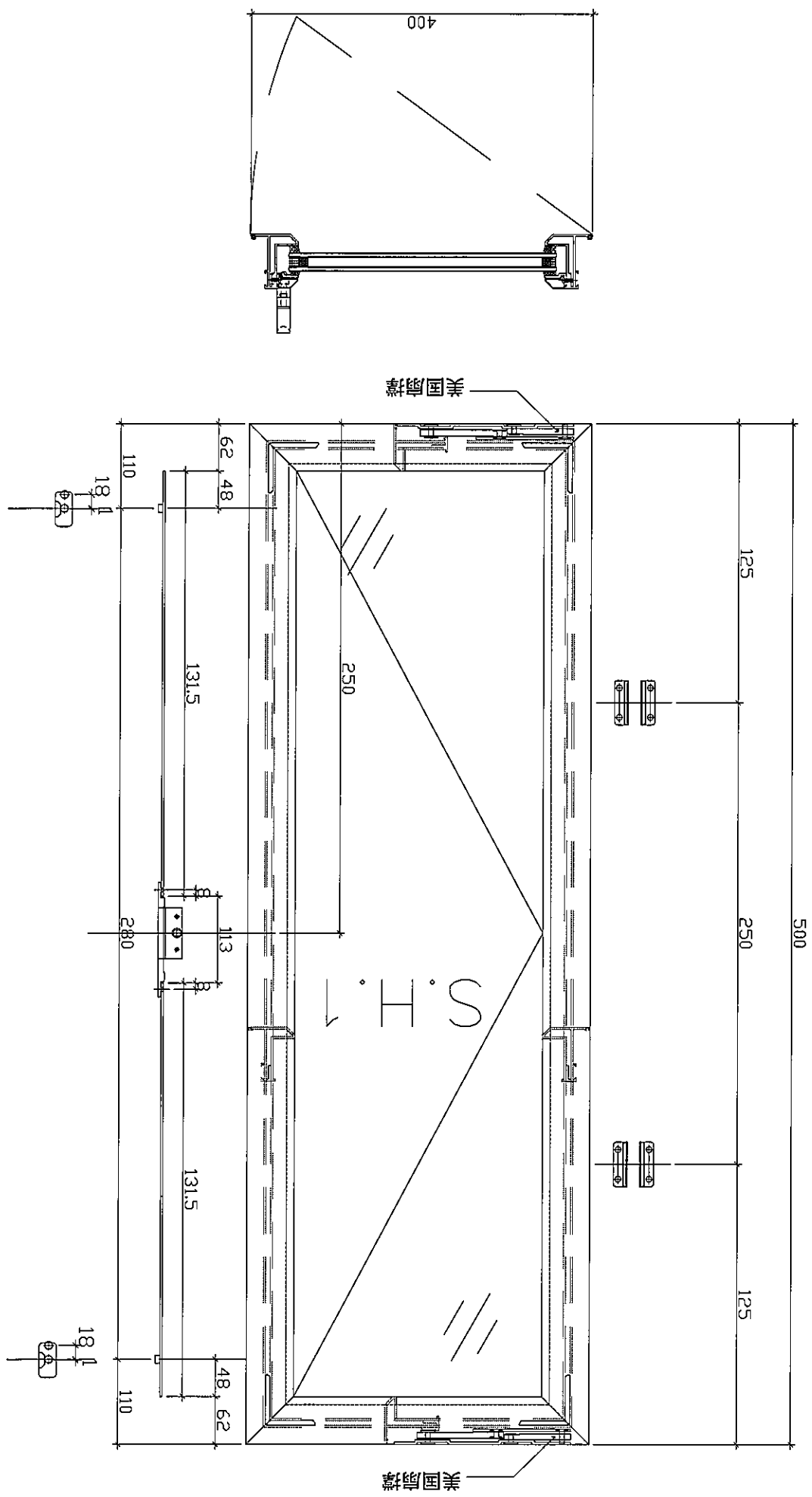

工程名称: J852-亞皆老街 / 佛沙窗

图名: 窗玉放樣圖 图号: S. H. 01

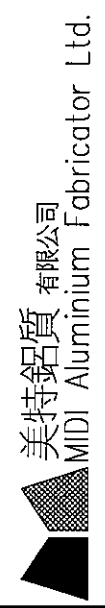

表面处理: UCT800812XL-3

Rev: 审核:

材料:

日期: 2020. 06. 11 校核:

数量:

制图: IVAN

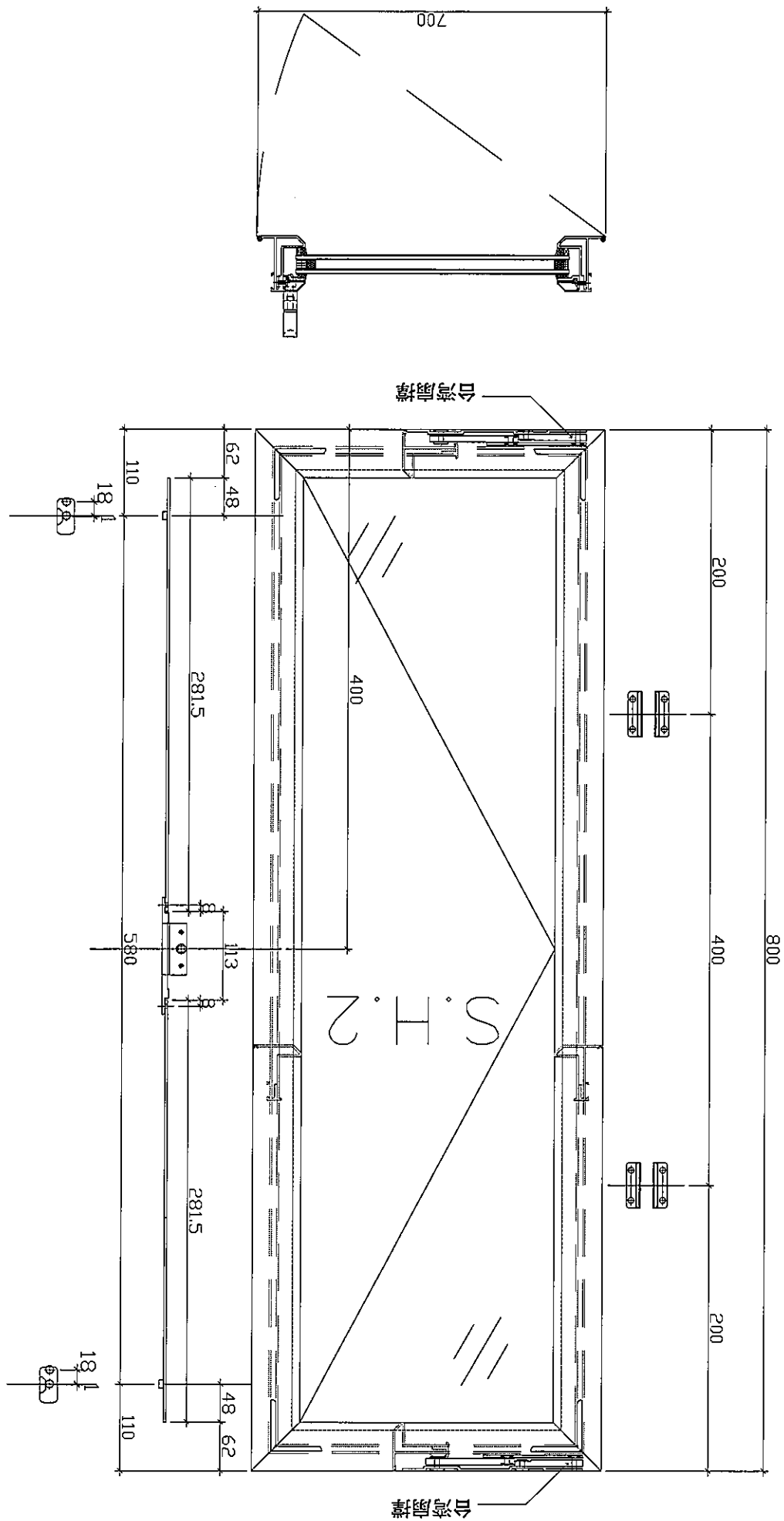

工程名称: J852-亞皆老街 / 佛沙窗

图名: 窗玉放樣圖 图号: S. H. 02

美特鋁質有限公司
MIDI Aluminium Fabricator Ltd.

表面处理: UT189081G10

Rev:

材料:

审核:

校核:

日期: 2020.06.11

数量:

制图: IVAN

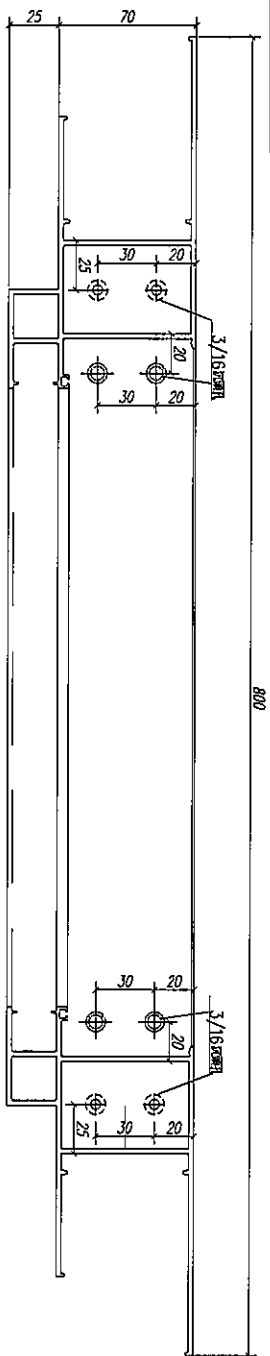

右视图1

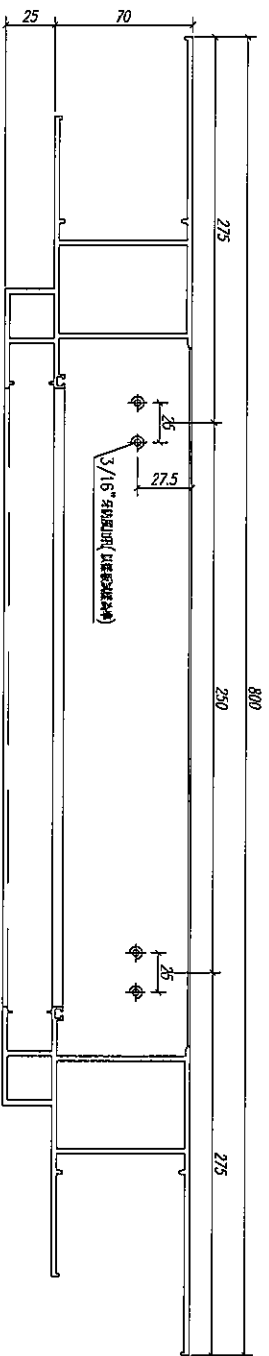

右视图2

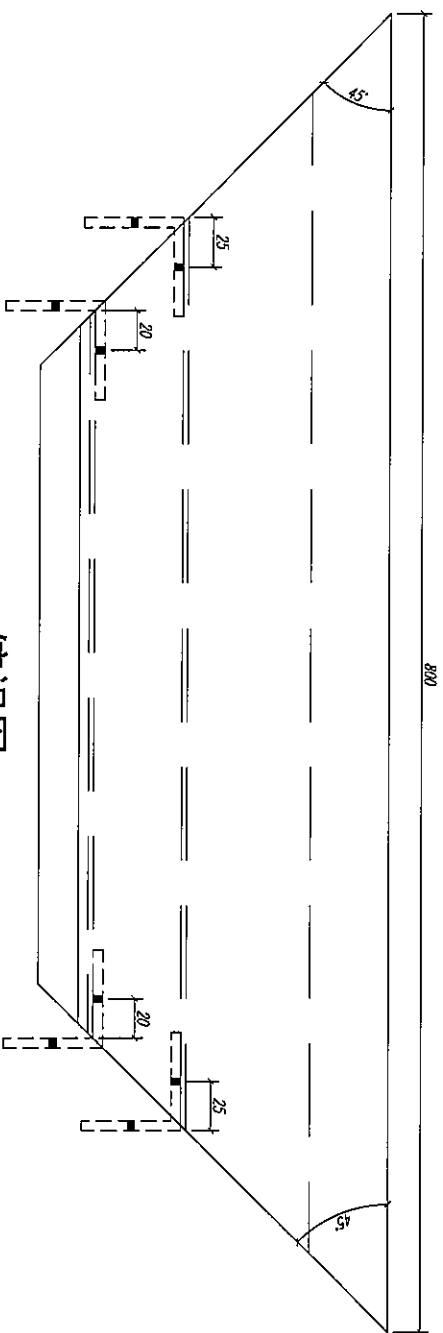

俯视图

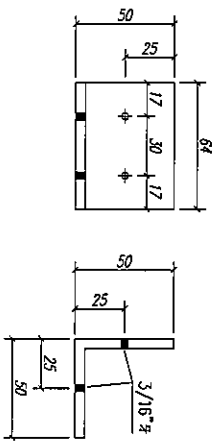
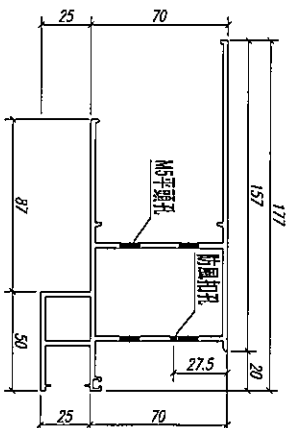

50*50*5角碼L=64MM

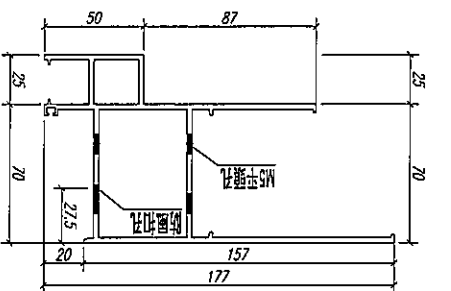

注：工厂安装

数量: 2	材料: X85759	表面处理: UC1806812XL-3	 美特铝质有限公司 MIDI Aluminium Fabricator Ltd.			工程名称: J852-亞皆老街 / 佛沙窗
制图: Ivan	日期:	REV: -	校核:	审核:	图名: 70生窗邊框	图号: PW01-H01

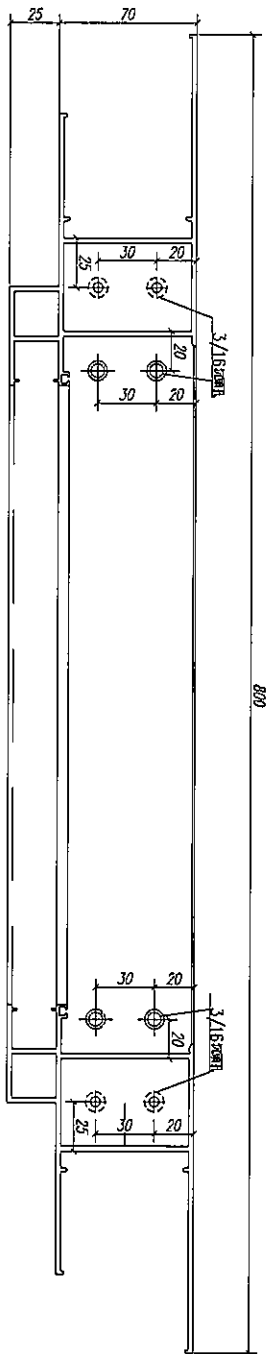

右视图1

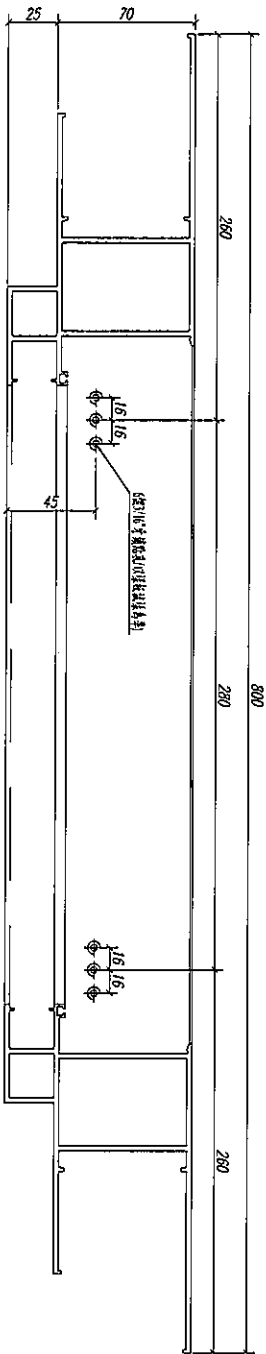

右视图2

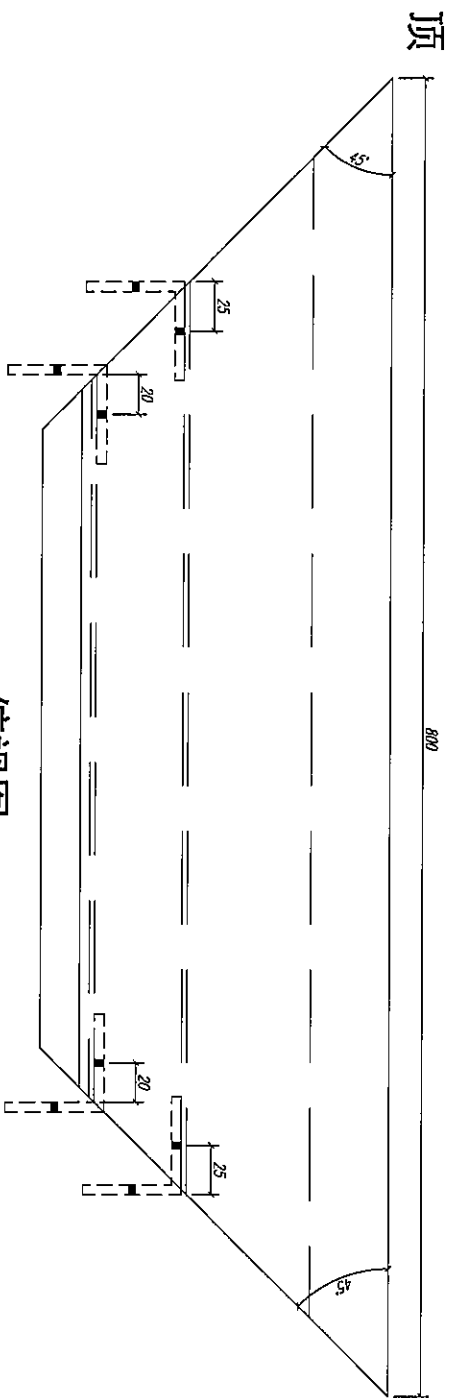

俯视图

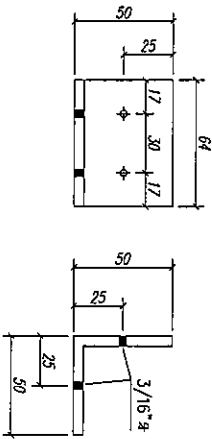
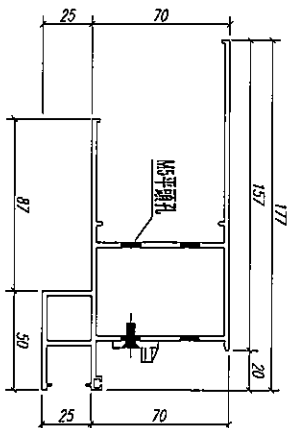

50*50*5角碼L=64MM

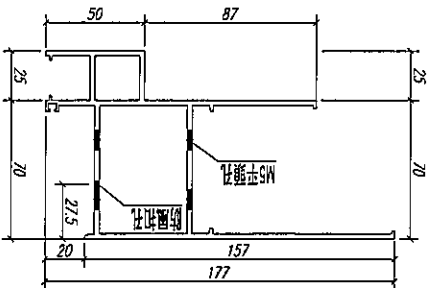

注：工厂安装

数量: 2

材料: X85759

表面处理: UCT806812XL-3

制图: Ivan

日期:

REV: -

校核:

审核:



美特铝质有限公司
MID Aluminum Fabricator Ltd.

工程名称:

J852-亞皆老街 / 佛沙窗

图名: 70生窗邊框

图号: PW01-H01R

請用A3紙打印

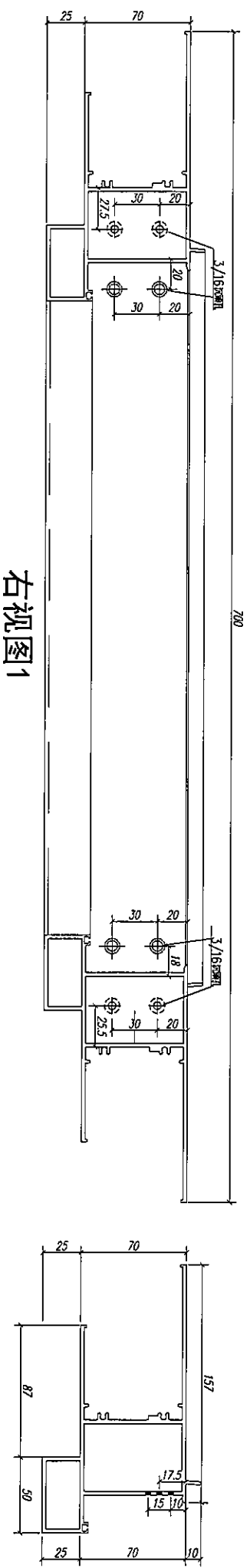

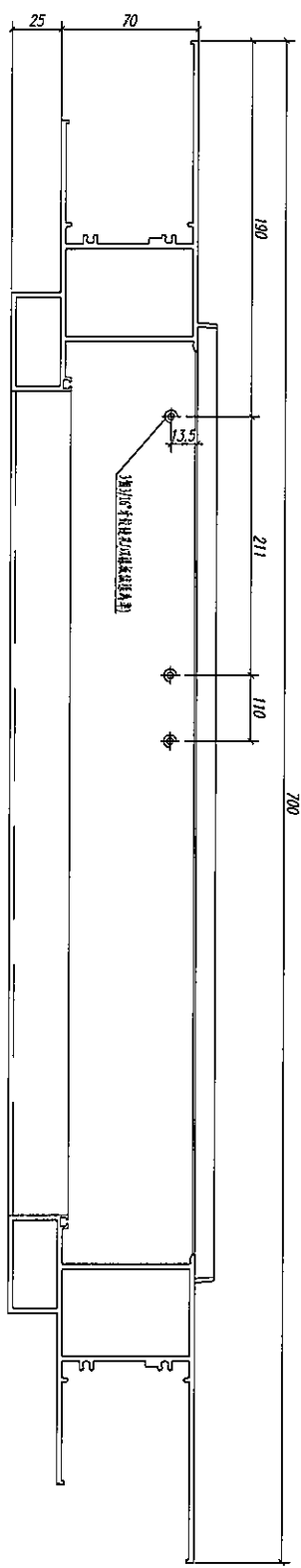

右视图1

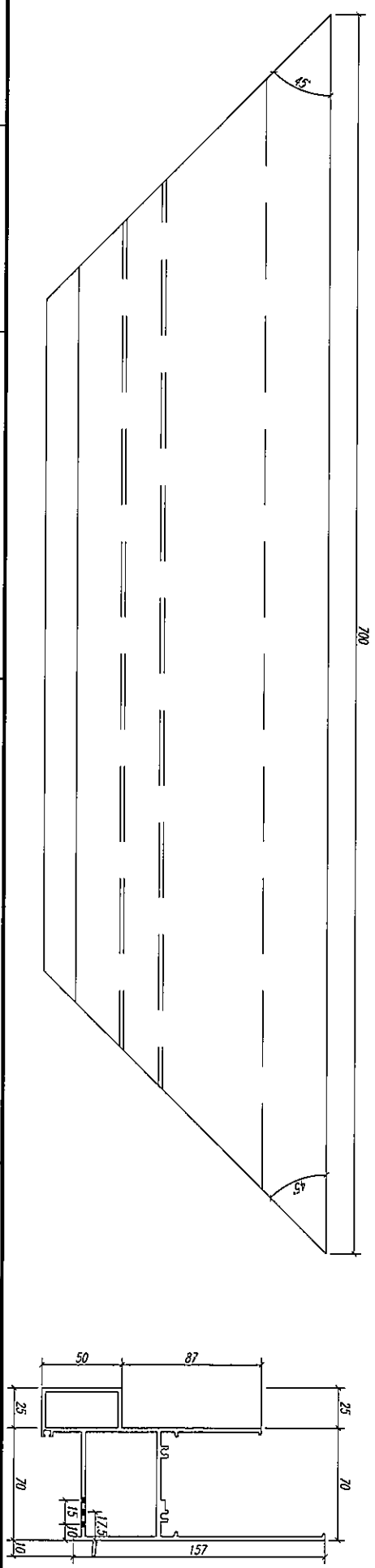

右视图2

注：工厂安装



数量: 2	材料: X85761	表面处理: UCT806812XL-3			 美特铝质有限公司 MIDI Aluminium Fabricator Ltd.	工程名称: J852-亞皆老街 / 佛沙窗
制图: Ivan	日期:	REV: -	校核:	审核:		图名: 70生窗邊框



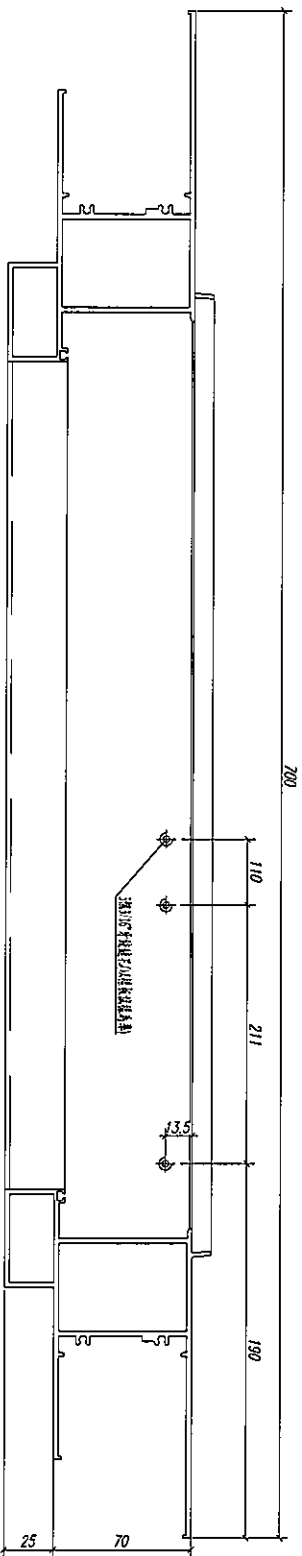
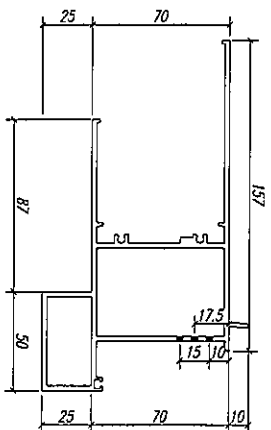

右视图1

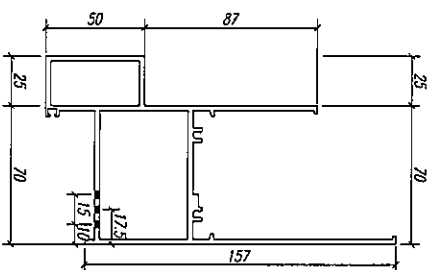
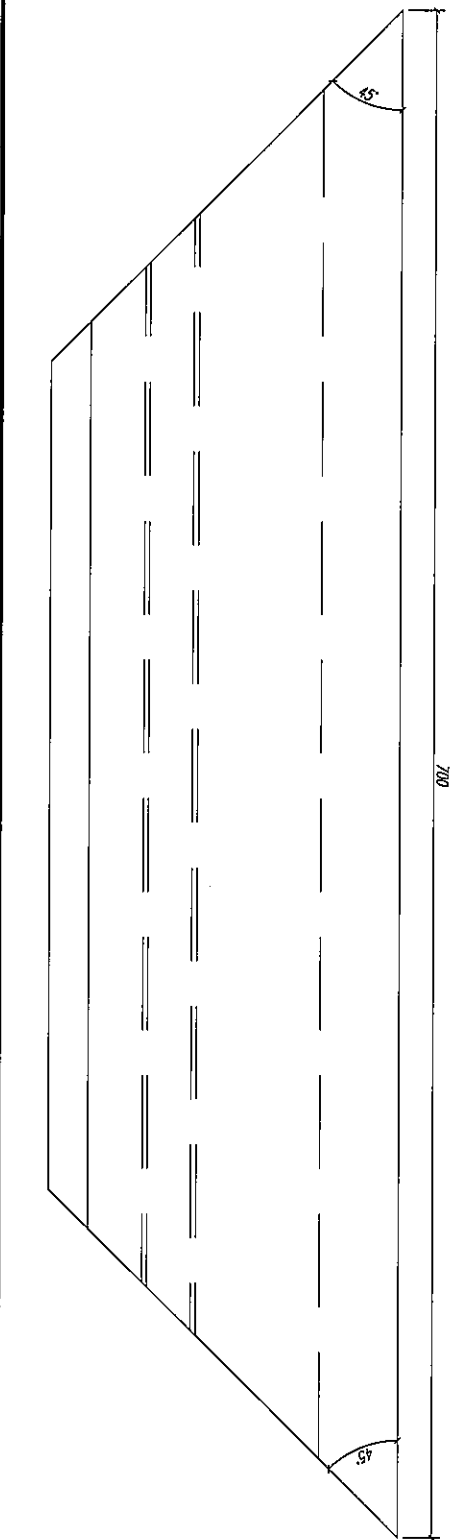

右视图2

注：工厂安装



数量: 2	材料: X85762	表面处理: UCT806812XL-3	 美特铝质有限公司 MIDI Aluminium Fabricator Ltd.			工程名称: J852-亞皆老街 / 佛沙窗
制图: Ivan	日期:	REV: -	校核:	审核:	图名: 70生窗邊框	图号: PW01-W01R

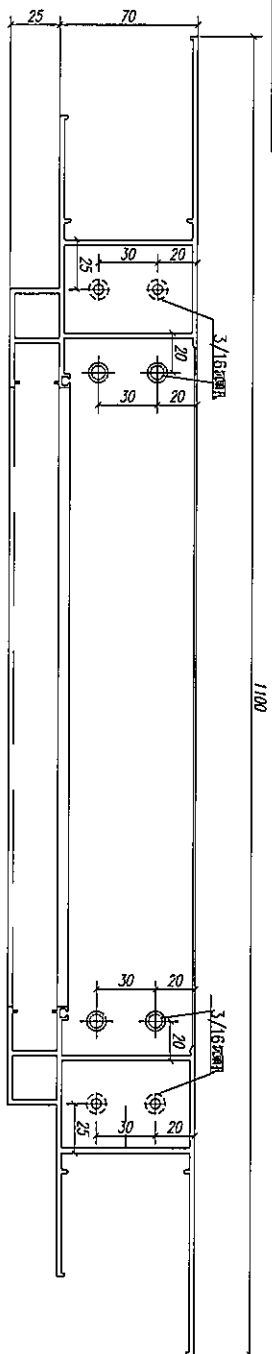

右视图1

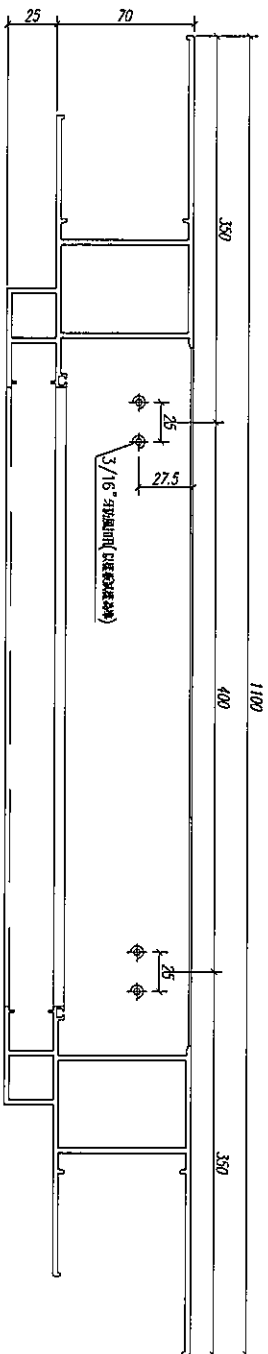

右视图2

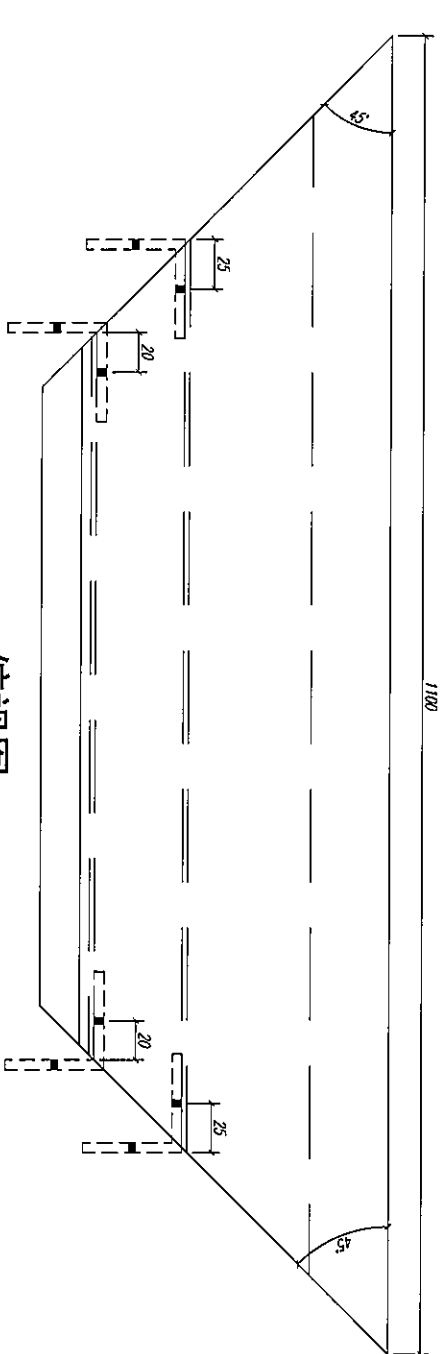

俯视图

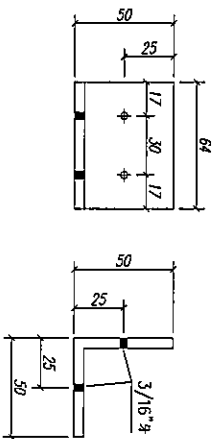
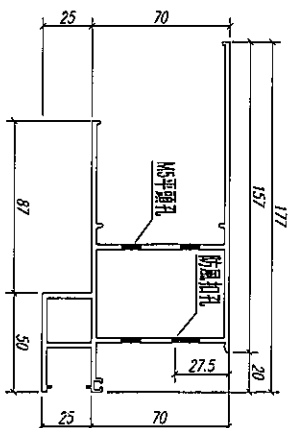

50*50*5角碼L=64MM

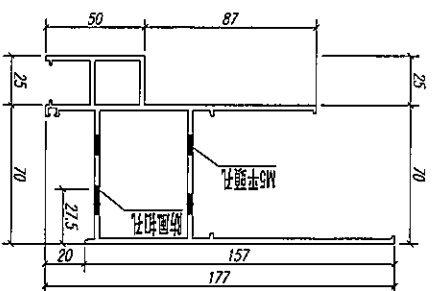

注:工厂安装

数量: 2

材料: X85759

表面处理: UCT806812XL-3

制图: Ivan

日期:

REV: -

校核:

审核:



美特铝质有限公司
MIDI Aluminium Fabricator Ltd.

工程名称:

J852-亞皆老街 / 佛沙窗

图名: 70生窗邊框

图号: PW01-H02



右视图1

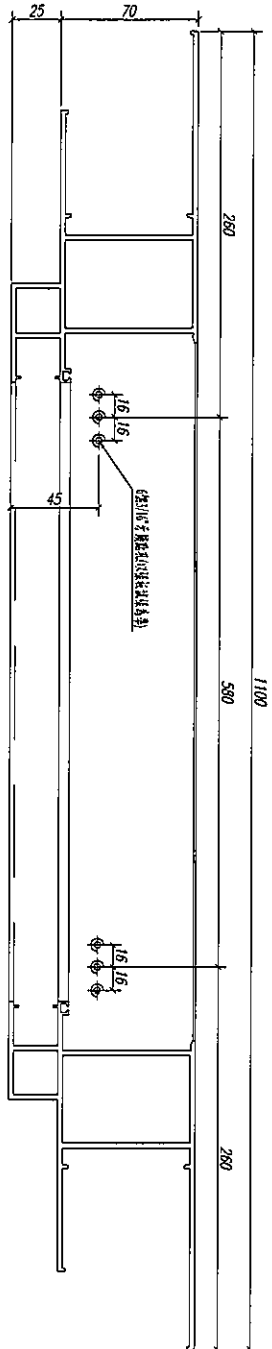

右视图2

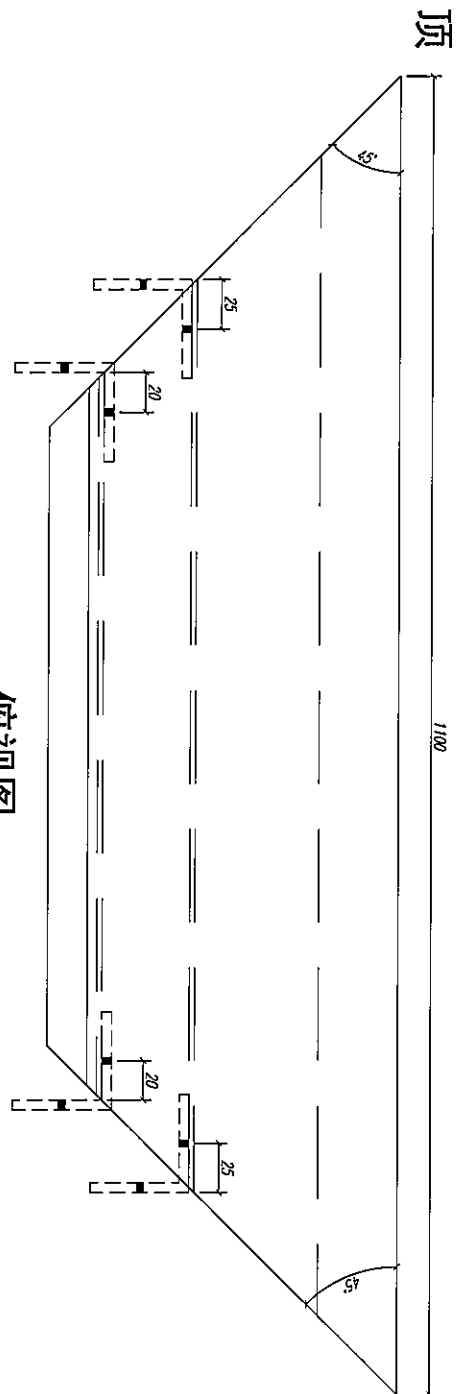

俯视图

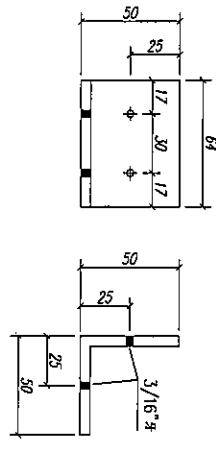
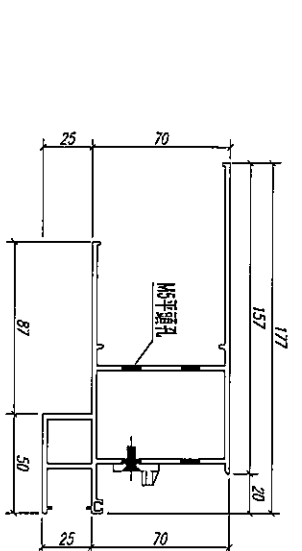

50*50*5角碼L=64MM

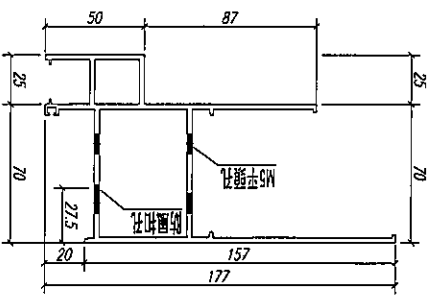

注：工厂安装

数量: 2	材料: X85759	表面处理: UCT1806812XL-3	工程名称: J852-亞皆老街 / 佛沙窗
制图: Ivan	日期:	REV: -	校核:
		审核:	图名: 70生窗邊框
			图号: PW01-H02R

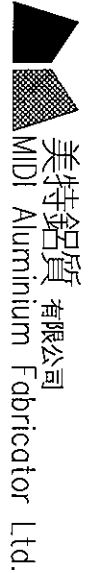

美特鋁質有限公司
MIDI Aluminium Fabricator Ltd.

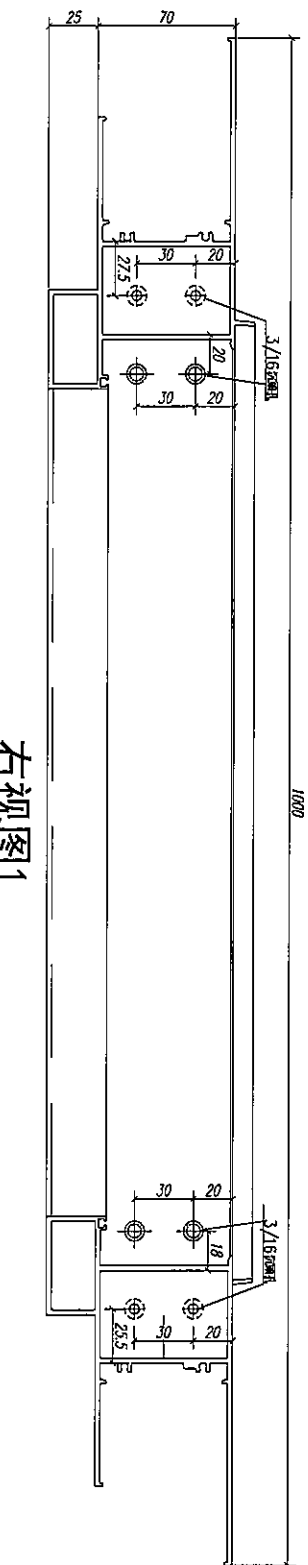

右视图1

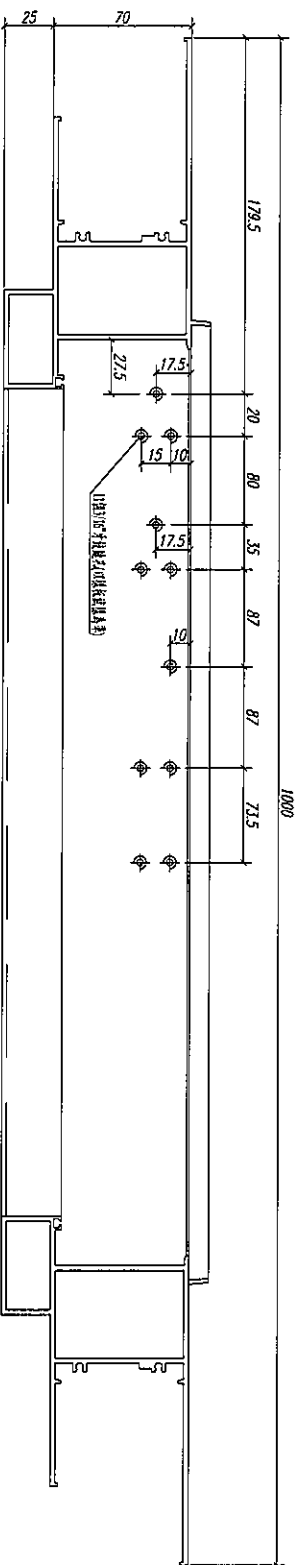
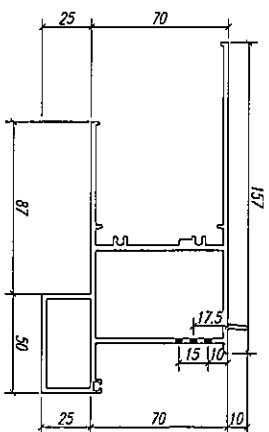

右视图2

注：工厂安装

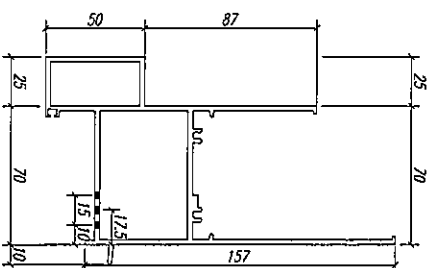
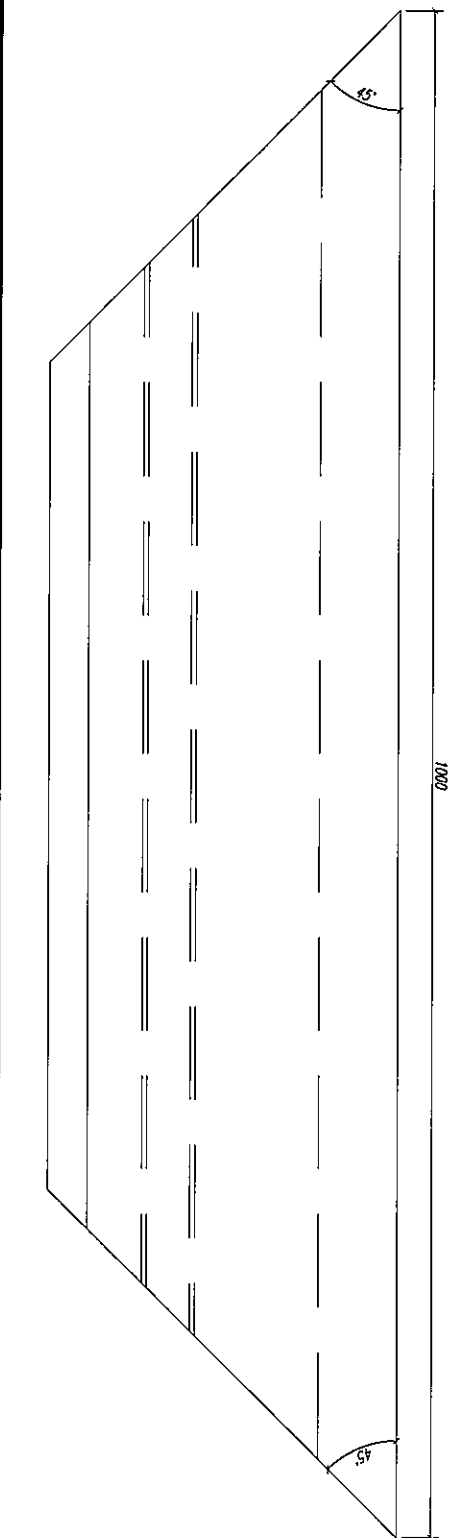

数量: 2	材料: X85761	表面处理: UCT806812XL-3	工程名称: J852-亞皆老街 / 佛沙窗
制图: Ivan	日期:	REV: -	校核:
			审核:
 美特铝質有限公司 MID Aluminum Fabricator Ltd.			图名: 70生窗邊框
			图号: PW01-W02

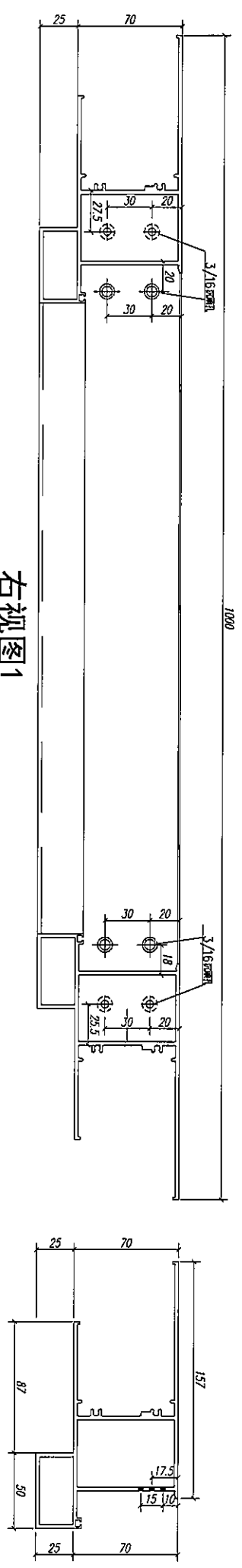

右视图1

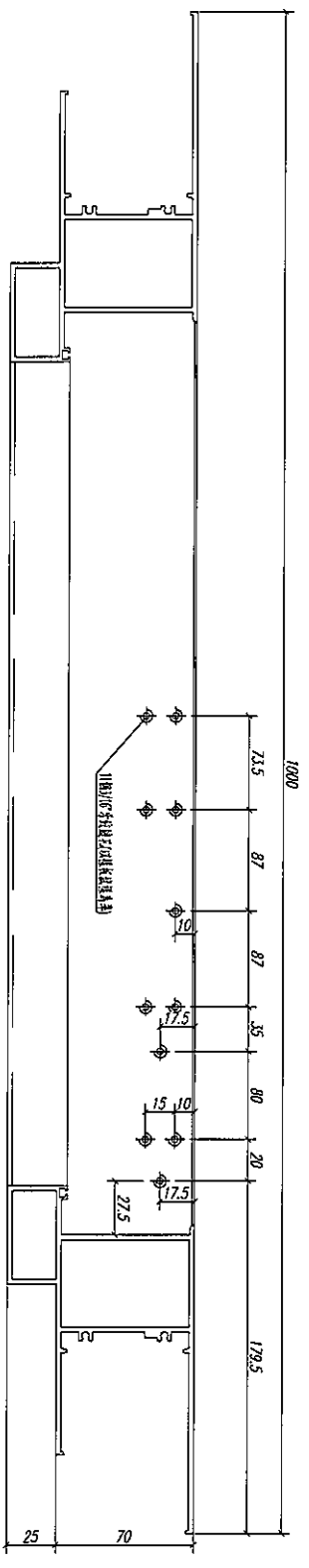

右视图2

注：工厂安装

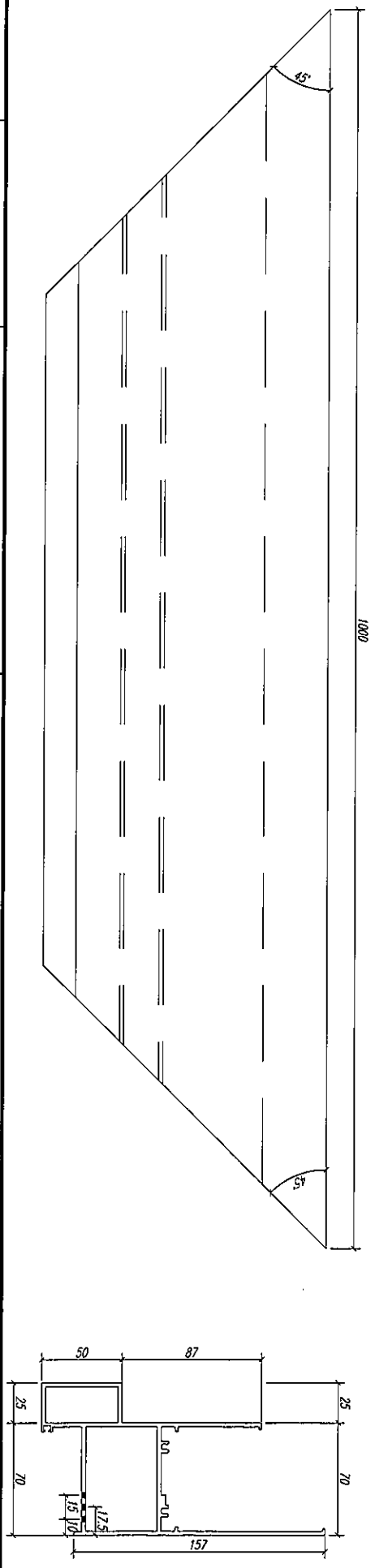

数量: 2	材料: X85762	表面处理: UCT806812XL-3	 美特铝质有限公司 MIMI Aluminium Fabricator Ltd.		工程名称: J852-亞皆老街 / 佛沙窗
制图: Ivan	日期:	REV: -	校核:	审核:	图名: 70生窗邊框
					图号: PM01-W02R

請用A3紙打印

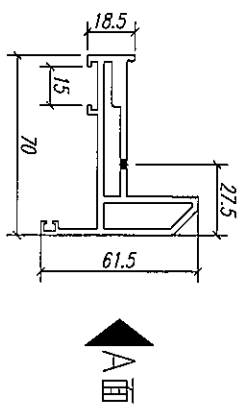
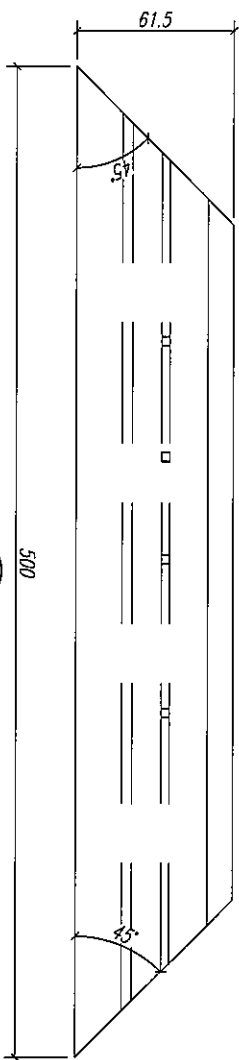

3110牙防風扣眼(以樣板試樣為準)



注：工厂安装

数量: 2	材料: X85767	表面处理: UCT806812XL-3	工程名称: J852-亞答老街 / 佛沙窗
制图: Ivan	日期:	REV: -	图名: 70生窗玉
	校核:	审核:	图号: PW02-H01

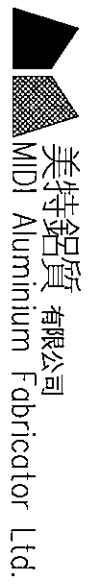

美特铝质有限公司
MID1 Aluminium Fabricator Ltd.

請用A3紙打印

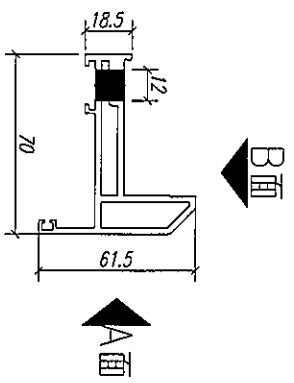
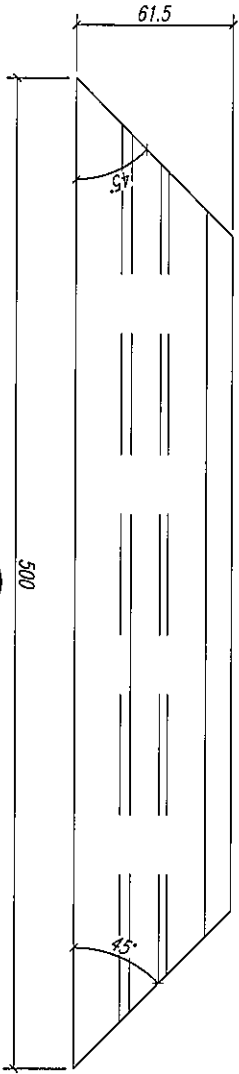

執手孔 (以樣板試樣為準)

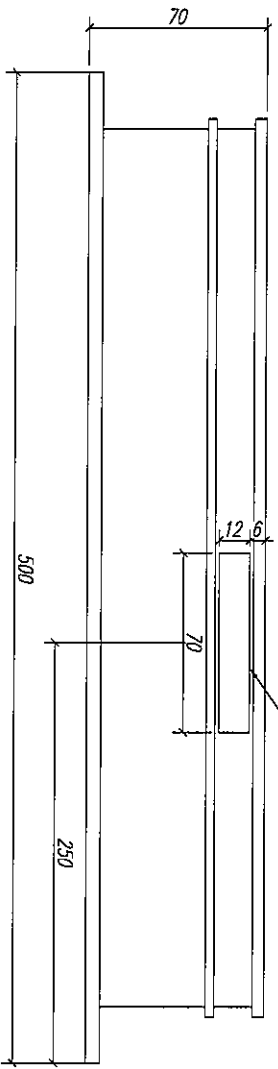

注: 工厂安装

数量: 2	材料: X85767	表面处理: UCT1806812XL-3	 美特铝质有限公司 MIDI Aluminium Fabricator Ltd.	工程名称: J852-亞皆老街 / 佛沙窗		
制图: Ivan	日期:	REV: -		校核:	审核:	图名: 70生窗玉

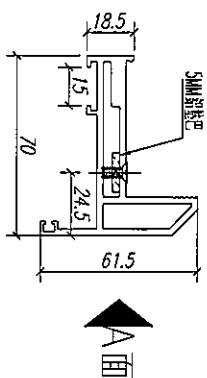
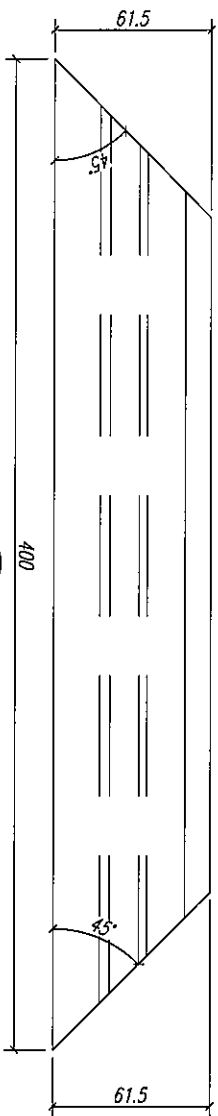

B面

A面

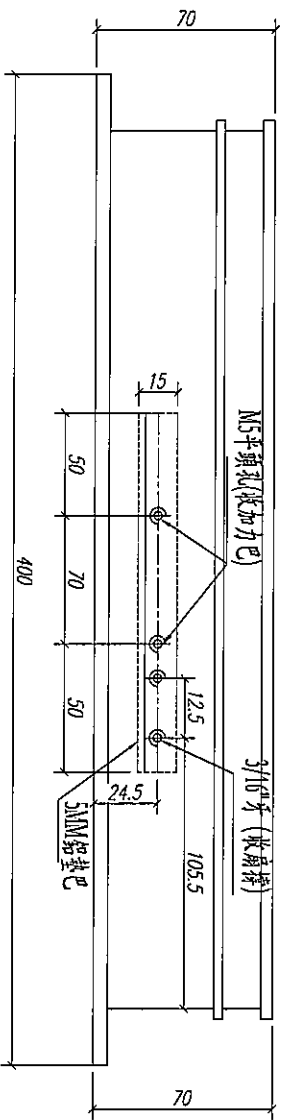
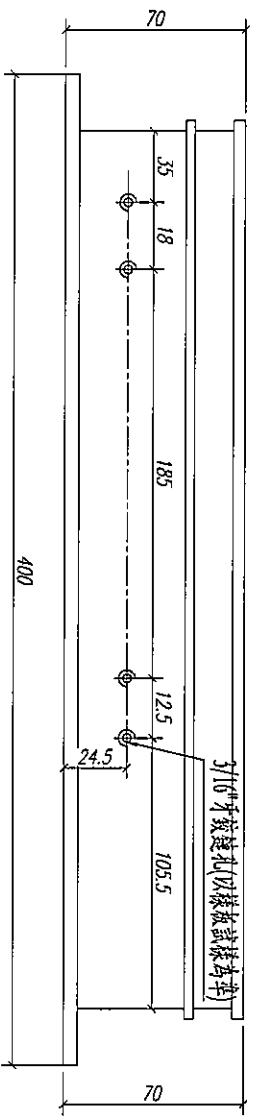

注：工厂安装

数量: 2

材料: X85767

表面处理: UC1806812XL-3

制图: Ivan

日期:

REV: --

校核:

审核:

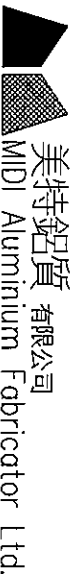

美特铝质有限公司
MID Aluminum Fabricator Ltd.

工程名称:

J852-亞皆老街 / 佛沙窗

图名: 70生窗玉

图号: PW02-W01

請用A3紙打印

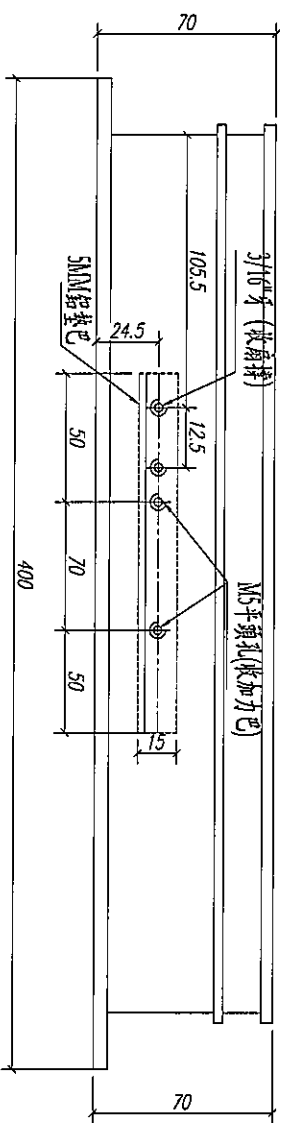
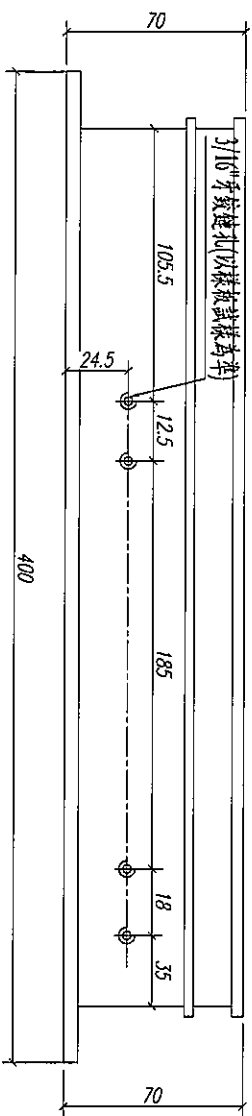
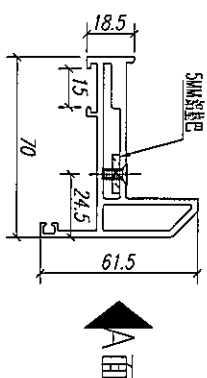
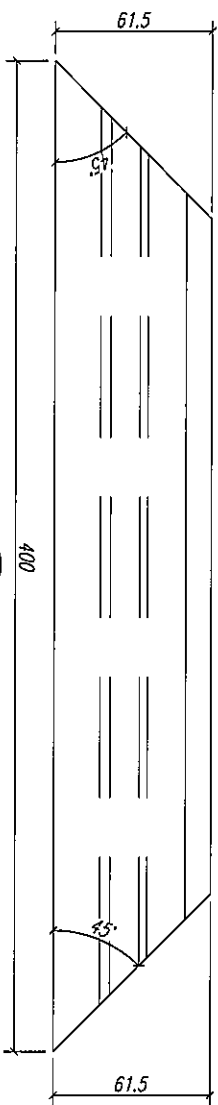

注：工厂安装

数量: 2

材料: X85767

表面处理: UC1806812XL-3

制图: Ivan

日期:

REV: -

校核:

审核:



美特铝质有限公司
MIDI Aluminium Fabricator Ltd.

工程名称:

J852-亞皆老街 / 佛沙窗

图名: 70生窗玉

图号: PW02-W01

請用A3紙打印

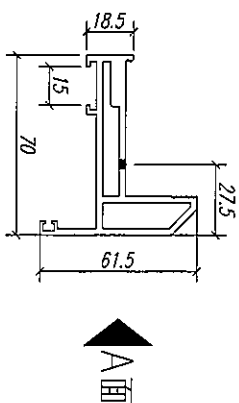
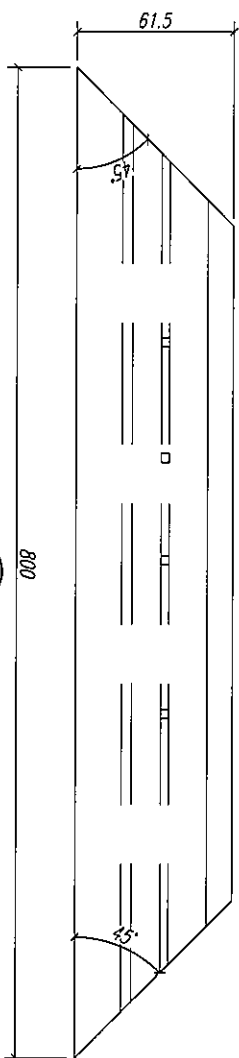

B面

A面

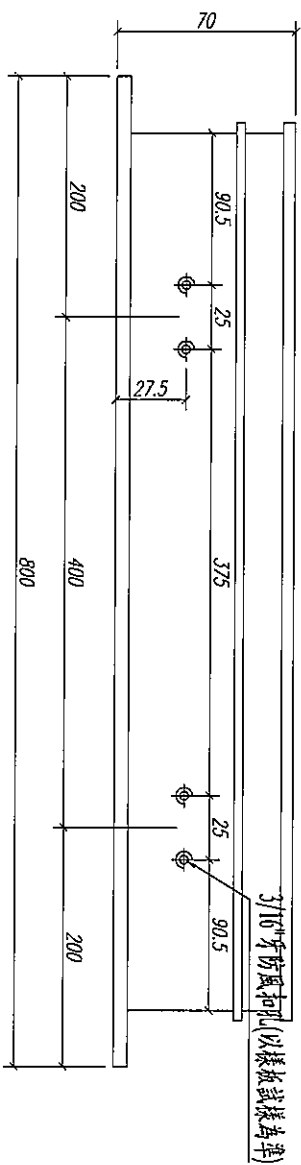

注：工厂安装

数量: 2	材料: X85767	表面处理: UC1806812XL-3			 美特铝质有限公司 MIDI Aluminium Fabricator Ltd.	工程名称: J852-亞皆老街 / 佛沙窗
制图: Ivan	日期:	REV: -	校核:	审核:		图名: 70生窗玉

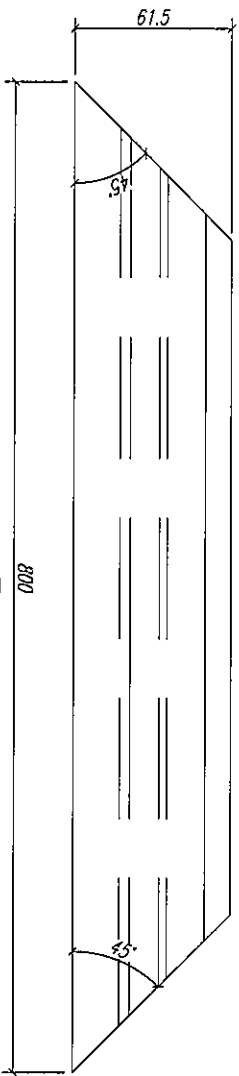

Ⓐ面

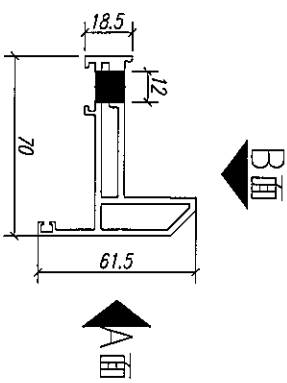

執手孔 (以樣板試樣為準)

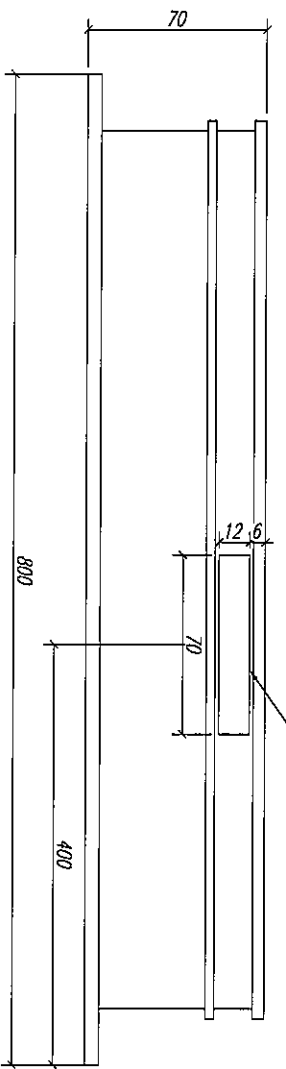

Ⓑ面

注: 工厂安装

数量: 2	材料: X85767	表面处理: UCT806812XL-3	美特铝质有限公司 MIDI Aluminium Fabricator Ltd.			工程名称: J852-亞皆老街 / 佛沙窗
制图: Ivan	日期:	REV: -	校核:	审核:	图名: 70生窗玉	图号: PW02-H02R

請用A3紙打印

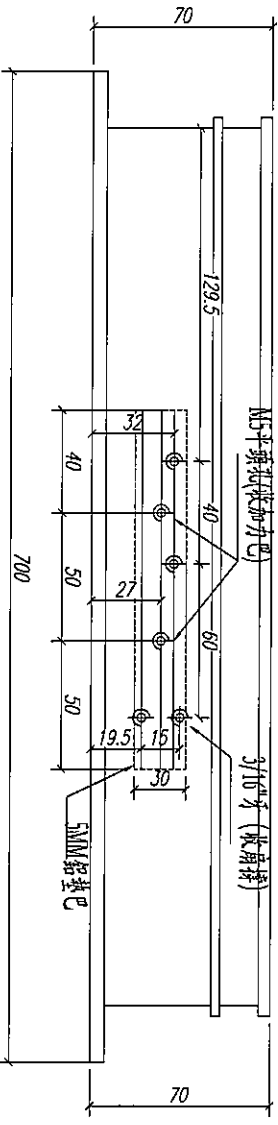
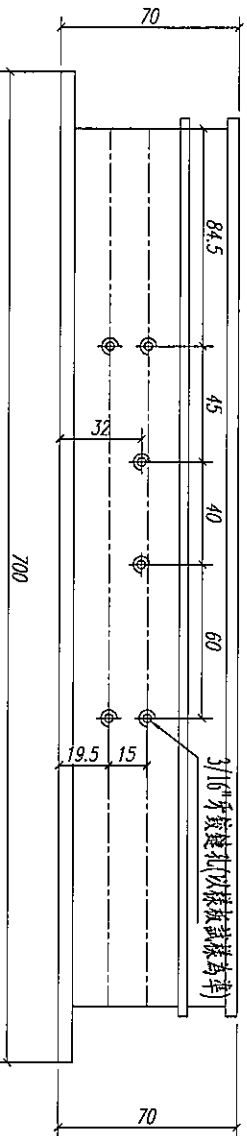
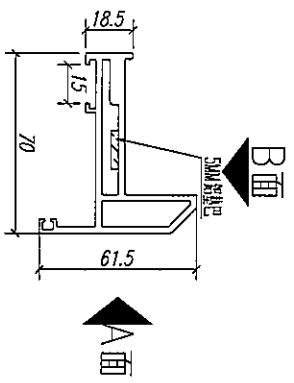
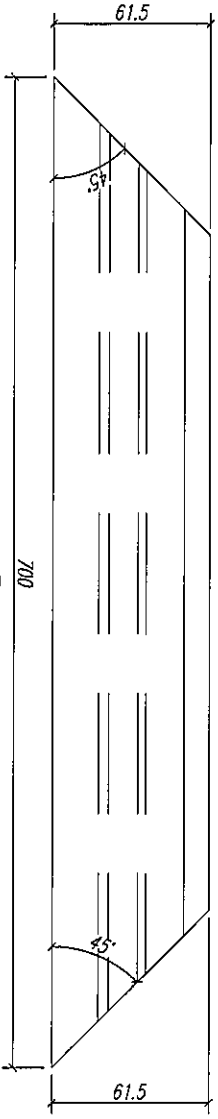

注：工厂安装

数量: 2	材料: X85767	表面处理: UCT806812XL-3	 美特铝质有限公司 MIDI Aluminium Fabricator Ltd.			工程名称: J852-亞皆老街 / 佛沙窗
制图: Ivan	日期:	REV: -	校核:	审核:	图名: 70生窗玉	图号: PW02-W02

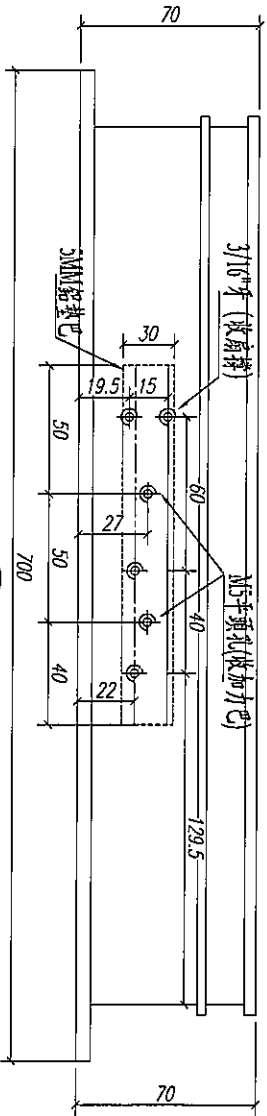
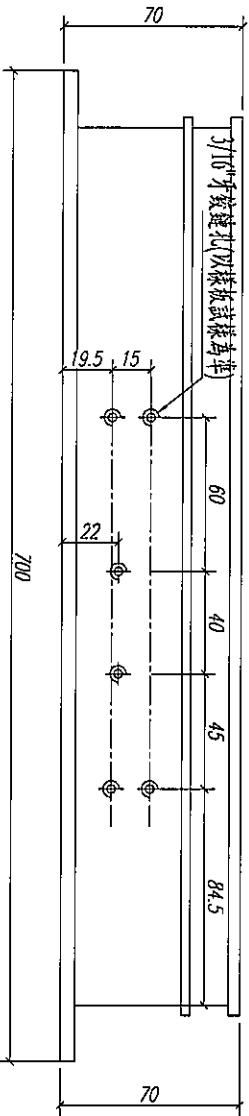
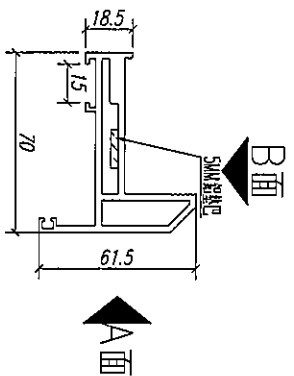
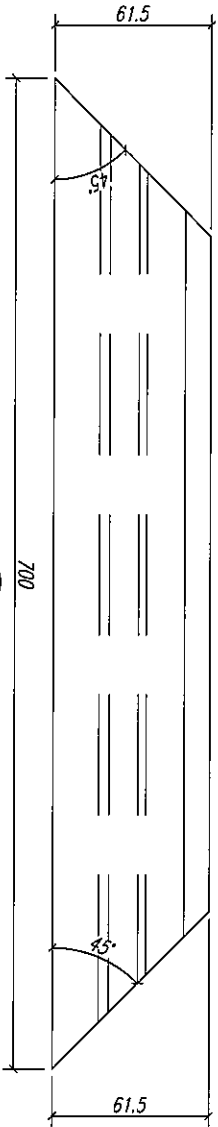

注：工厂安装

数量: 2	材料: X85767	表面处理: UCT806812XL-3	 美特铝质有限公司 MIDI Aluminium Fabricator Ltd.		
制图: Ivan	日期:	REV: -			
			工程名称: J852-亞皆老街 / 佛沙窗	图名: 70生窗玉	图号: PW02-W02R

請用A3紙打印

3/16"牙 (裝配孔)

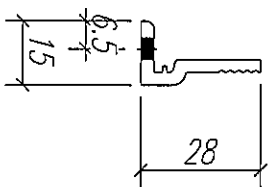
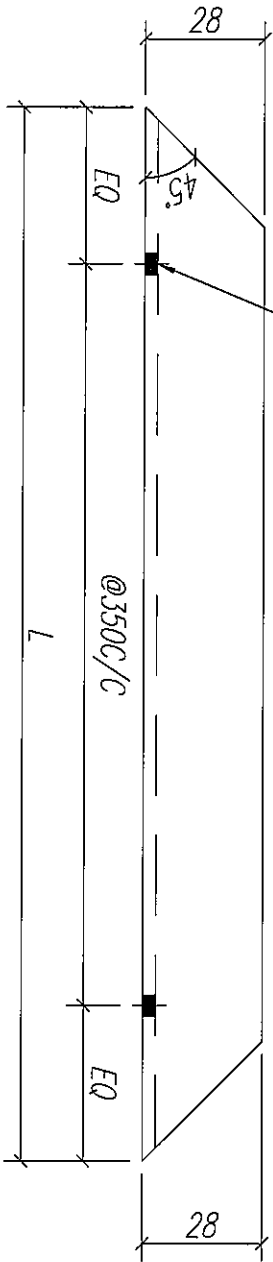

注: GC——工厂安装, GD——工地安装

序号	加工图号	长度 L (MM)	数量	装配窗号	场地
5					
4	PW03-W02	633	4		GC
3	PW03-W01	333	4		GC
2	PW03-H02	733	4		GC
1	PW03-H01	433	4		GC

数量: 见附表

材料: X85776

表面处理: UCT806812XL-3

制图: Ivan

日期:

REV: -

校核:

审核:



美特铝质有限公司
MIDI Aluminium Fabricator Ltd.

工程名称: J852- 亞皆老街 / 佛沙窗

图名: 70窗玻璃夾角

图号: PW03

請用A3紙打印

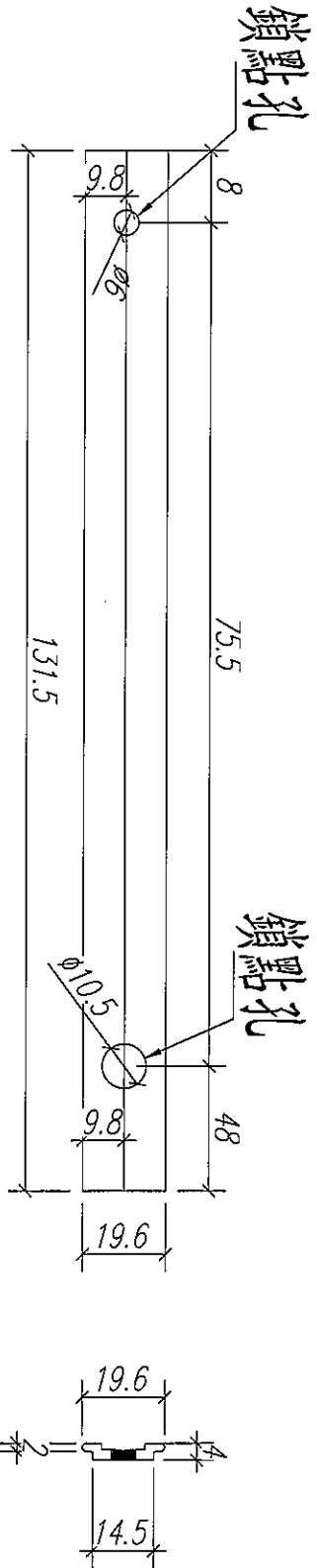

注：以試樣為準！

注：工厂安装

数量: 2	材料: X85824	表面处理: UCT1806812XL-3		 美特铝质有限公司 MIDI Aluminium Fabricator Ltd.	工程名称: J852-亞皆老街 / 佛沙窗
制图: Ivan	日期:	REV: -	校核:		审核:
					图号: PW04-H102

請用A3紙打印

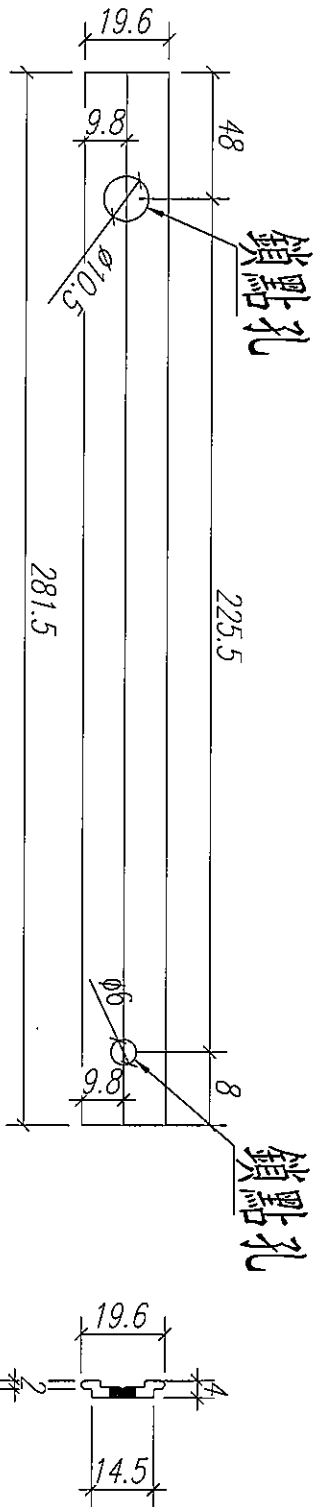

注：以試樣為準！

注：工厂安装

数量: 2	材料: X85824	表面处理: UCT806812XL-3	 美特铝质有限公司 MIDI Aluminium Fabricator Ltd.			工程名称: J852-亞皆老街 / 佛沙窗
制图: Ivan	日期:	REV: -				校核:
						图号: PW04-H03

請用A3紙打印

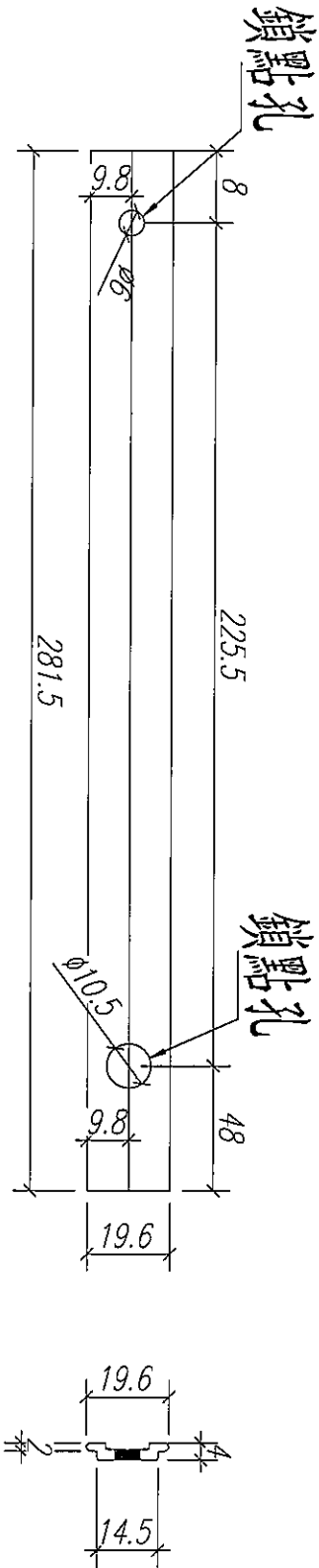

注：以試樣為準！

注：工厂安装

数量: 2	材料: X85824	表面处理: UCT806812XL-3	工程名称: J852-亞皆老街 / 佛沙窗
制图: Lvan	日期:	REV: -	图名: 多點鎖拉巴
	校核:	审核:	图号: PM04-1104

