

工程指示 / 要求簡箋(E.I.)

工程指示編號：EI/1883 / 20 修改版次：
 工程編號 : J - 852 工程名稱 : 亞皆老街中電
 工程項目 : 佛沙窗 - 試模窗拆圖
 收件人 : 生統 發件人 : Bessie Lau 日期 : 01/06/2020

要求提供 / 確認 事項 :

- | | | |
|-------------------------------------|-------------------------------------|-------------------------------|
| <input type="checkbox"/> 初步鋁料 B.M. | <input type="checkbox"/> 加工拆圖，然後生產 | <input type="checkbox"/> 尺寸表 |
| <input type="checkbox"/> 正式鋁料 B.M. | <input type="checkbox"/> 技術上資料 / 指示 | <input type="checkbox"/> 報價 |
| <input type="checkbox"/> 配件 B.M. | <input type="checkbox"/> 樣辦或貨品說明書 | <input type="checkbox"/> 分判合約 |
| <input type="checkbox"/> 其他 : _____ | | |

內容 :

煩請按附件加工試模窗合共 14 幅, 用 3mm 鋁板折, 不用噴塗

送佛沙廠, 出貨事宜請聯絡周海安先生(電話 139 2834 9099), 佛沙廠地址如附圖

請在 5/6/2020 前完成上列要求。

特急!

附有關圖紙 / 文件 :

以上項目為:

- 原合約工程包 原合約工程加 / 減賬 新工程報價

原因 :- _____

分發東莞各部門 :

- () 生產技術總監 連附件 () 技術部 連附件 () 生產部 連附件 () 機械設計部 連附件
 () 採購部 連附件 (✓) 生產統籌部 連附件
 () 質檢部 連附件 () 會計部 連附件 () 報關組 連附件 () 其他 _____ 連附件

分發其他分判 :

- (✓) 水洪 連附件

分發香港各部門 :

- () 行政部 連附件 () 會計部 連附件 () 統籌部 連附件 () 工程部地盤科文 連附件
 () 採購部 連附件 () QS 部 連附件 () 維修部 連附件 () 其他 _____ 連附件

傳遞編號 :

HK0997/20

發件人簽署 :

項目經理簽署 :

F20



榮康順企業有限公司
Wing Hong Shun Enterprises Limited
榮康順有限公司
Wing Hong Shun Company Limited

香港沙田安平街8號偉達中心22樓21室
Unit 2221, Grandtech Centre, No.8 On Ping Street, Shatin, Hong Kong
電話 Tel : (852) 3101 9195 傳真 Fax: (852) 3101 9196
手機 Mobile: (852) 9101 1312 / (852) 6806 0409
電郵 E-mail : calvinlee@whse.com.hk

惠州市榮康順建築材料制品有限公司
Huizhou City Wing Hong Shun Construction Materials Co., Ltd.

中國廣東省惠州市博羅縣龍溪鎮白蓮湖村
Baillianhu Village, Longxi Town, Boluo, Huizhou City, Guangdong Province, P.R.C.
電話 Tel : (86752) 6870183 6870283
傳真 Fax : (86752) 6870083

李祈安
Calvin Lee Ki On
助理項目經理
Assistant Project Manager

佛山廠地址

圖則登記表 DRAWING REGISTER										
					接收日期 Receiving Date (適用於客戶圖則)					
工程名稱 Project Title: J-852 (亞皆老街)					年					
標準層試模窗加工圖 (鋁折件製作)					月					
工程編號 Project No:					日					

分發予 Distributed To					發出日期 Issued Date					
					年	20				
					月	05				
					日	30				

圖則編號 Drg. No.	圖則名稱 Drawing Title		修訂編號 Revision No.							
W3/T1B-150	組裝圖	1	-							
W3/T1B-150	鋁折件截面圖	2	-							
W3/T1B-150	鋁折件加工圖	3	-							
W3/T1B-200	組裝圖	4	-							
W3/T1B-200	鋁折件截面圖	5	-							
W3/T1B-200	鋁折件加工圖	6	-							
W2/T1B-150	組裝圖	7	-							
W2/T1B-150	鋁折件截面圖	8	-							
W2/T1B-150	鋁折件加工圖	9	-							
W2/T1B-200	組裝圖	10	-							
W2/T1B-200	鋁折件截面圖	11	-							
W2/T1B-200	鋁折件加工圖	12	-							
W3/T1A-150	組裝圖	13	-							
W3/T1A-150	鋁折件截面圖	14	-							
W3/T1A-150	鋁折件加工圖	15	-							
W3/T3A-150	組裝圖	16	-							
W3/T3A-150	鋁折件截面圖	17	-							
W3/T3A-150	鋁折件加工圖	18	-							
W8/T1A	組裝圖	19	-							
W8/T1A	鋁折件截面圖	20	-							
W8/T1A	鋁折件加工圖	21	-							
W5/T1C	組裝圖	22	-							
W5/T1C	鋁折件截面圖	23	-							
W5/T1C	鋁折件加工圖	24	-							
W6/T1A	組裝圖	25	-							
W6/T1A	鋁折件截面圖	26	-							
W6/T1A	鋁折件加工圖	27	-							
W3/T1B	組裝圖	28	-							
W3/T1B	鋁折件截面圖	29	-							
W3/T1B	鋁折件加工圖	30								
W4/T1A	組裝圖	31								
W4/T1A	鋁折件截面圖	32								

圖則登記表 DRAWING REGISTER										
					接收日期 Receiving Date (適用於客戶圖則)					
工程名稱 Project Title: J-852 (亞皆老街)					年 月 日					
標準層試模窗加工圖 (鋁折件製作)										
工程編號 Project No:										
分發予 Distributed To					發出日期 Issued Date					
					年 月 日	20				
						05				
						30				
圖則編號 Drg. No.		圖則名稱 Drawing Title			33 34 35 36 37 38 39 40 41 42	修訂編號 Revision No.				
W4/T1A		鋁折件加工圖								
W4/T1B		組裝圖								
W4/T1B		鋁折件截面圖								
W4/T1B		鋁折件加工圖								
W6/T1C		組裝圖								
W6/T1C		鋁折件截面圖								
W6/T1C		鋁折件加工圖								
W5/T1B		組裝圖								
W5/T1B		鋁折件截面圖								
W5/T1B		鋁折件加工圖								

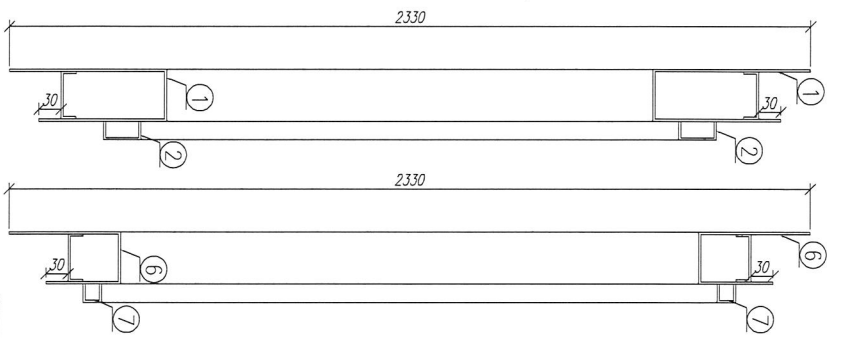
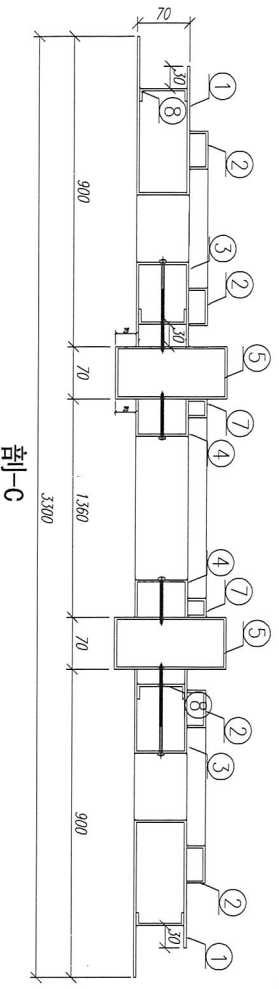
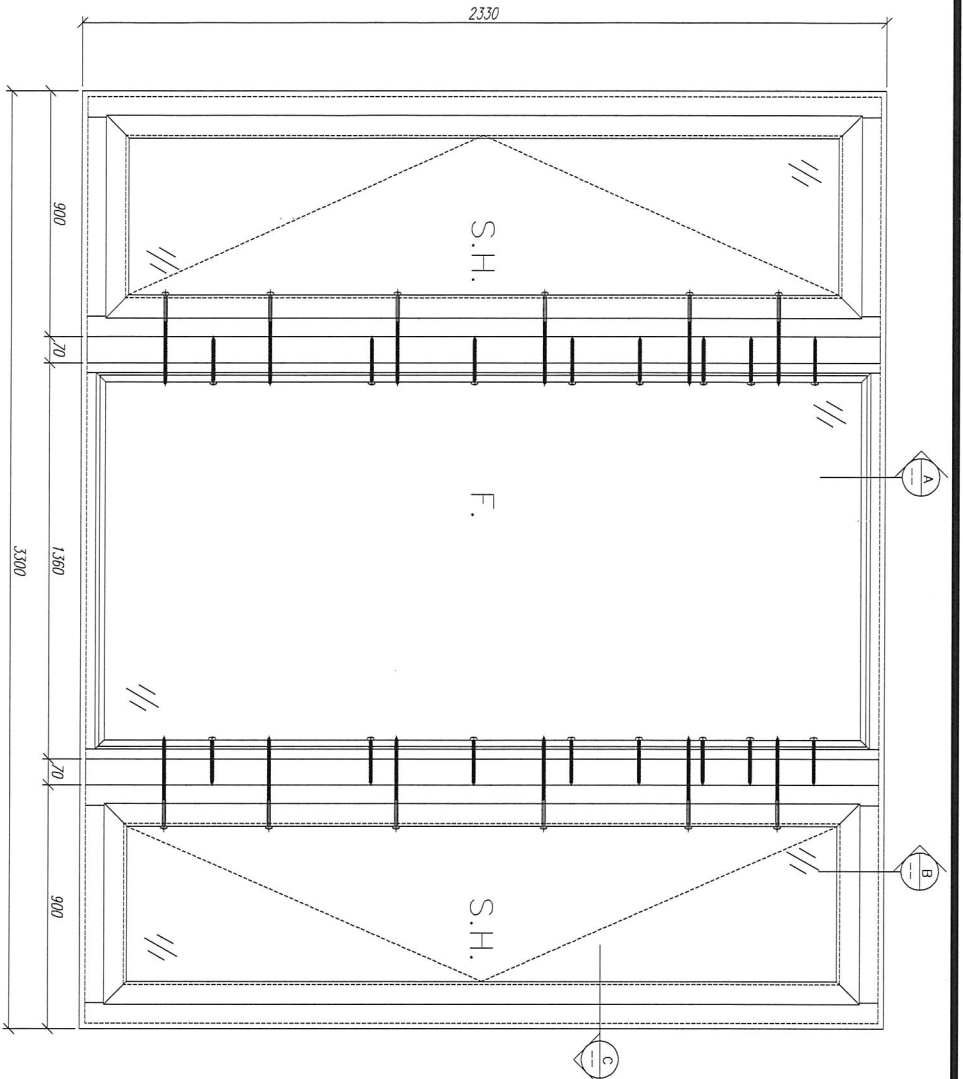

注：所有鋁折板連接位都要點焊接！

適用窗號： W3/T1B. W2/T1A.
W3/T2A. W3/T2A
W2/T3A. W3/T3B

序號	材料編號	材料名稱	加工圖號	長度 L (MM)	單位	單樺小計	備注
13	12	11	10	9	8	7	6
13	固定槽	鋁板	***	1230	支	2	CC
12	固定槽	鋁板	***	540	支	4	CC
11	固定槽	鋁板	***	2300	支	4	CC
10	固定副膠料	鋁板7	***	1310	支	2	CC
9	固定膠粒	鋁板7	***	2130	支	2	CC
8	固定副膠料	鋁板6	***	1260	支	2	CC
7	副副副膠料	鋁板2	***	645	支	4	CC
6	副副副膠料	鋁板	***	576	支	4	CC
5	拼接通	鋁板5	***	2330	支	2	CC
4	固定膠料	鋁板4	***	2330	支	2	CC
3	副副膠料	鋁板3	***	2330	支	2	CC
2	膠料	鋁板2	***	2076	支	4	CC
1	膠料	鋁板	***	2330	支	2	CC

數量： 1
材料： 詳見本圖附表
表面處理： J06T806812XL-3
制圖： 郭上重
日期： 2020.05.18
校核： WSH
審核：
Rev:

美特鋁質有限公司
MIDI Aluminium Fabricator Ltd.

工程名稱： 亞皆老街 / 試模窗
圖名： W3/T1B組裝圖
圖號： W3/T1B-150

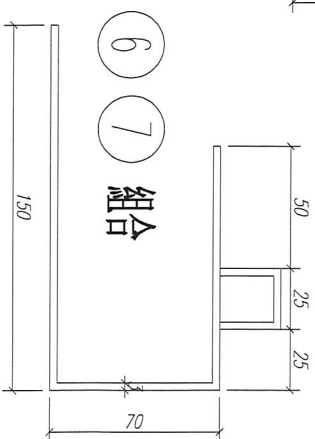
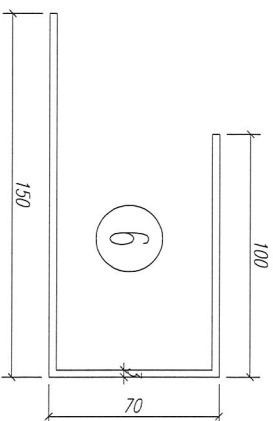
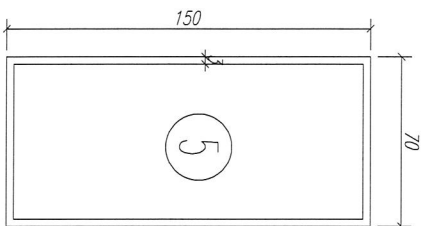
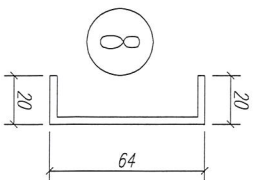
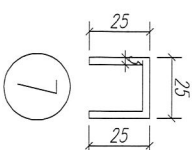
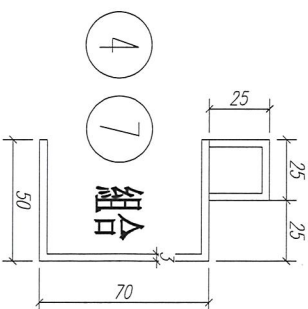
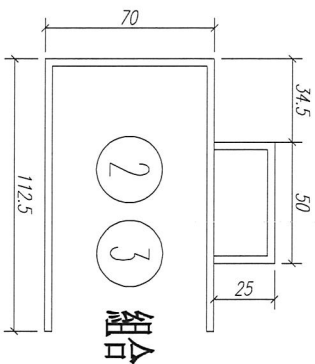
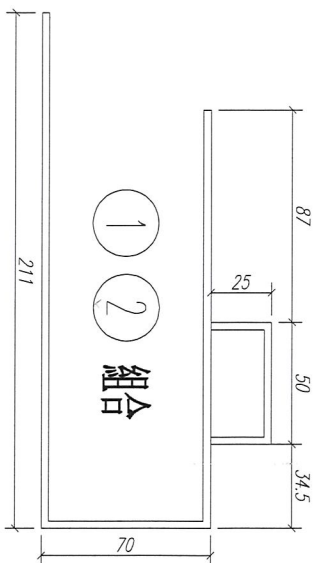
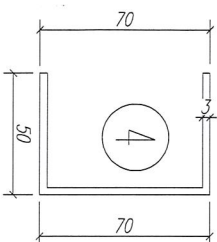
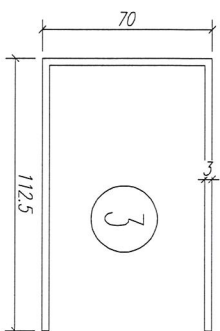
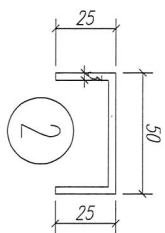
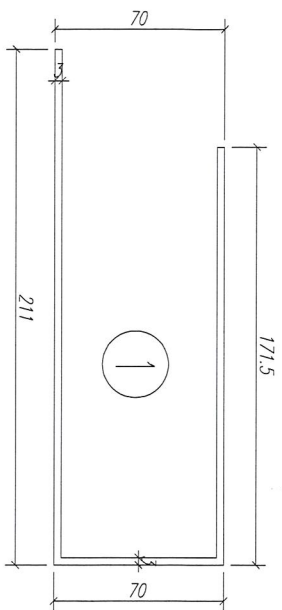

数量: 见附表

材料:

表面处理:

制图: 郭上军

日期:

比例:

校核:

审核:



美特铝质有限公司
MIDI Aluminium Fabricator Ltd.

工程名称:

亚皆老街 / 试模窗

图名: 铝折板截面图

图号: W3/T1B-150

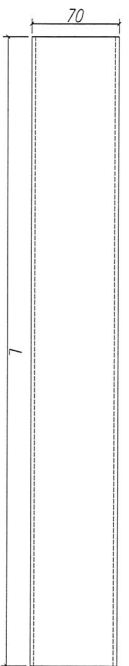

鋁折件1



鋁折件2

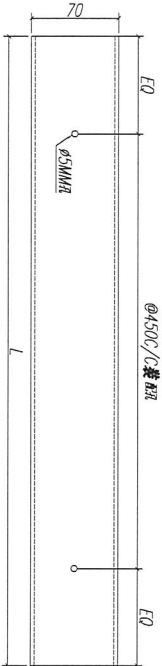
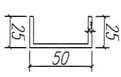
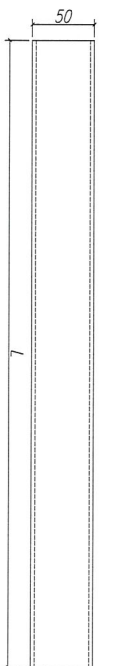

鋁折件3

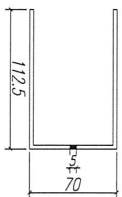

鋁折件4

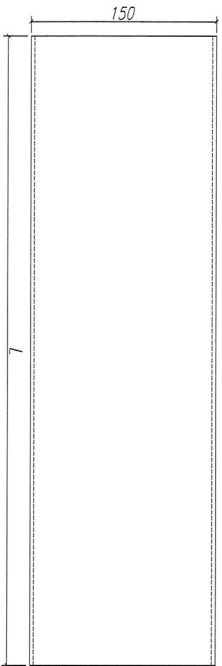
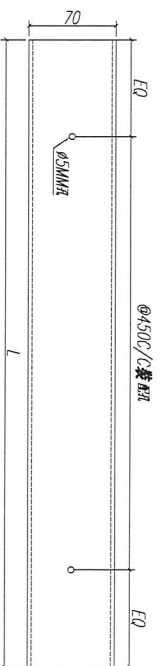

鋁折件5

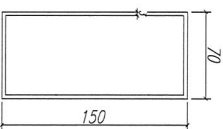

鋁折件6

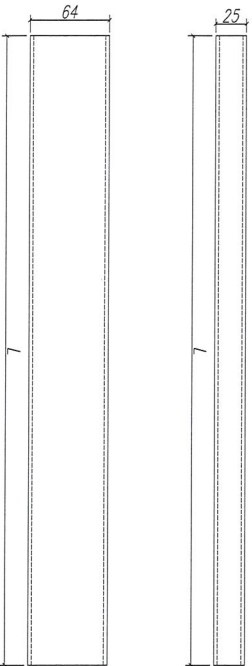
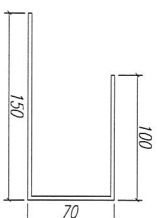
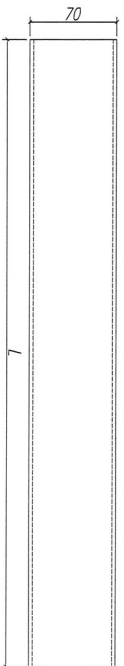

鋁折件7



鋁折件8

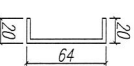

序號	材料名稱	長度 L (MM)	單位	數量	備注
1	鋁折件1	2330	支	2	企邊用
2	鋁折件1	576	支	4	頂底橫用
3	鋁折件2	2076	支	4	企邊用
4	鋁折件2	645	支	4	頂底橫用
5	鋁折件3	2330	支	2	企邊用
6	鋁折件4	2330	支	2	企邊用
7	鋁折件5	2330	支	2	企邊用
8	鋁折件6	1260	支	2	頂底橫用
9	鋁折件7	2130	支	2	企邊用
10	鋁折件7	1310	支	2	頂底橫用
11	鋁折件8	2300	支	4	企邊用
12	鋁折件8	540	支	4	頂底橫用
13	鋁折件8	1230	支	2	頂底橫用

數量：
 材料： 详见本图附表
 表面處理：
 制圖：郭上軍
 日期：2020.05.18
 校核：NSH
 審核：
 Rev:

工程名稱：亞皆老街 / 試模窗
 圖名：鋁折件加工圖
 圖號：W3/T1B-150

美特鋁質 有限公司
 MIDI Aluminium Fabricator Ltd.

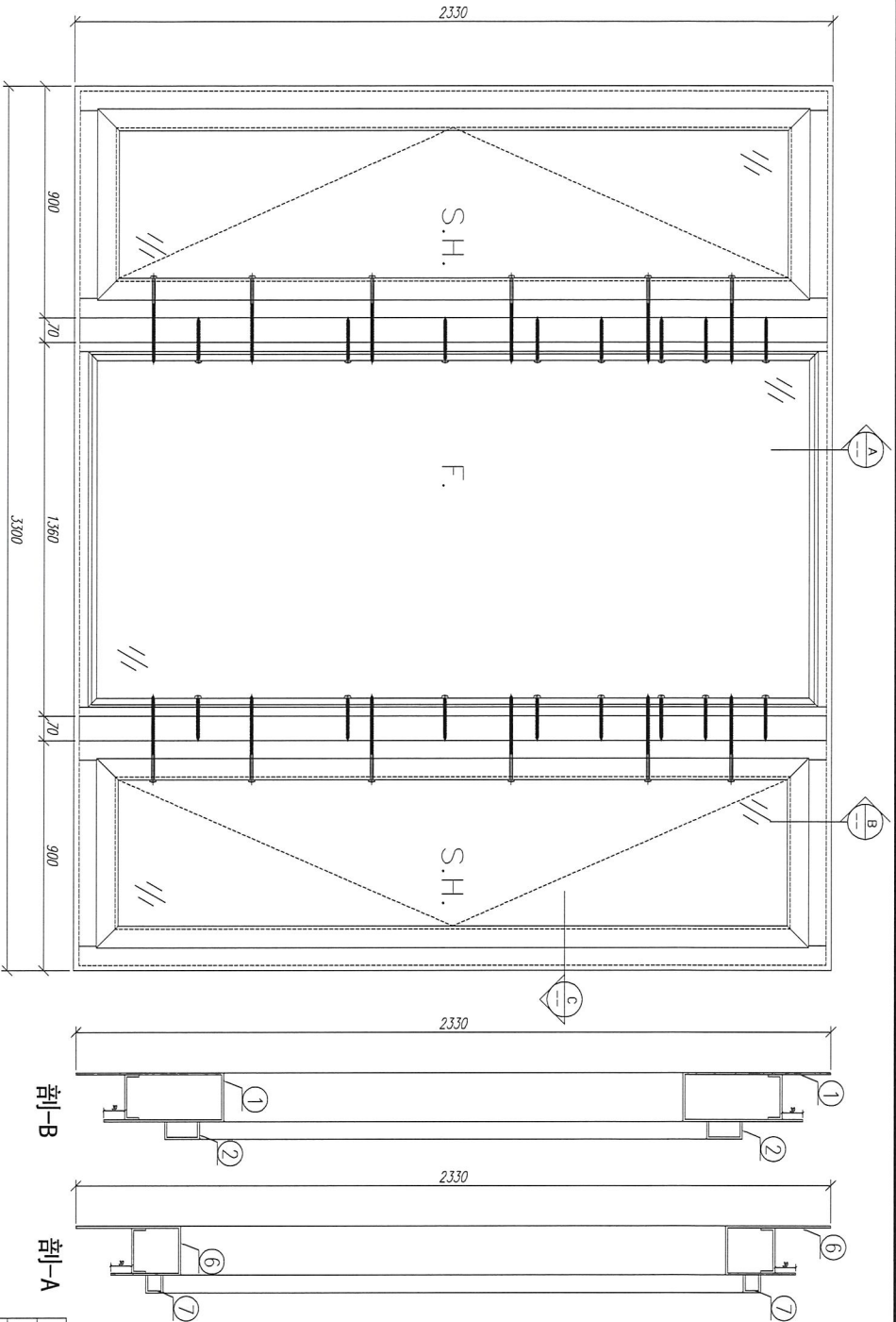

適用窗號： W3/T1B. W2/T2B
W2/T3B

注：所有鋁折板連接位都要點點焊接！

13	鋁折板	鋁板8	***	1230	支	2	CC
12	鋁折板	鋁板8	***	540	支	4	CC
11	鋁折板	鋁板8	***	2300	支	4	CC
10	鋁折板	鋁板7	***	1310	支	2	CC
9	鋁邊企	鋁板7	***	2130	支	2	CC
8	鋁折板	鋁板6	***	1260	支	2	CC
7	鋁折板	鋁板2	***	645	支	4	CC
6	鋁折板	鋁板1	***	576	支	4	CC
5	拼接通	鋁板5	***	2330	支	2	CC
4	固定邊企	鋁板4	***	2330	支	2	CC
3	鋁折板	鋁板3	***	2330	支	2	CC
2	鋁折板	鋁板2	***	2076	支	4	CC
1	鋁折板	鋁板1	***	2330	支	2	CC
序號	材料編號	材料名稱	加工圖號	長度 L (MM)	單位	單樁小計數量	備注

数量： 1
材料： 详见本图附表
表面处理： 409F060612AL-9-
制图： 郭上軍
日期： 2020. 05. 18
校核： WSH
审核：
Rev:

工程名称： 亞皆老街 / 試模窗
圖名： W3/T1B組裝圖
圖号： W3/T1B-200

美特鋁質 有限公司
MIDI Aluminium Fabricator Ltd.

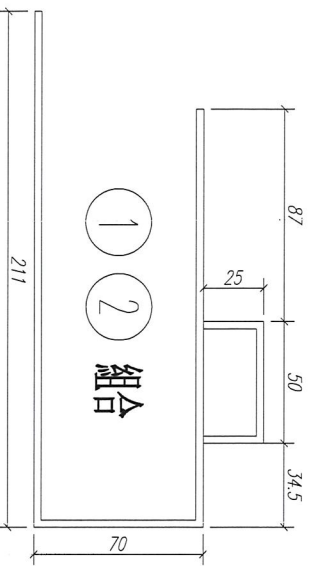
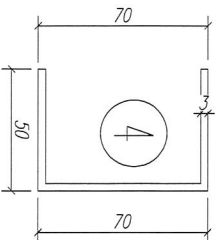
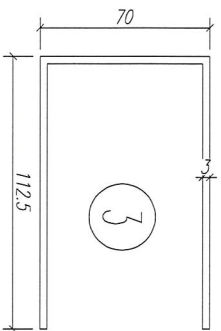
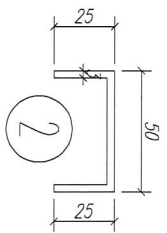
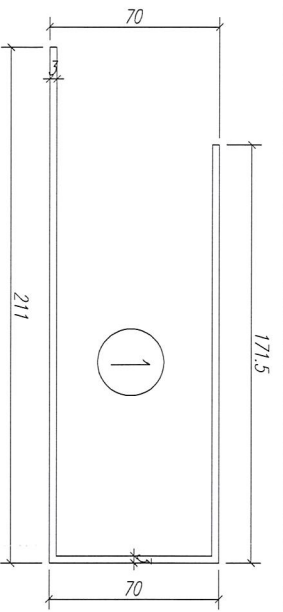

① ② 組合

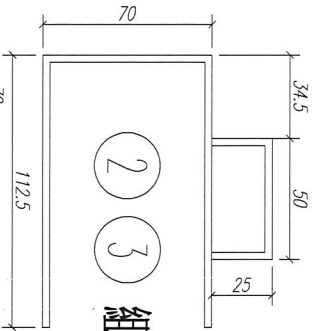

② ③ 組合

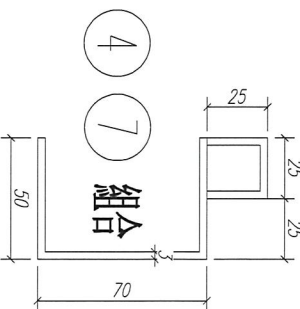

④ ⑦ 組合

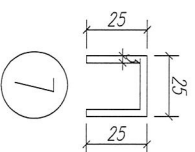

⑦

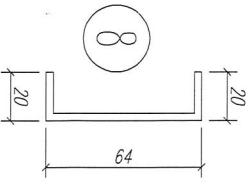

⑧

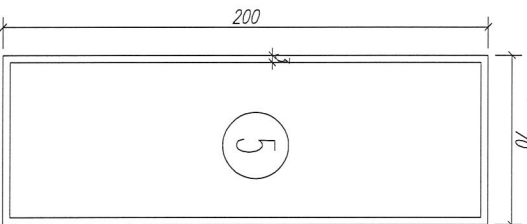

⑤

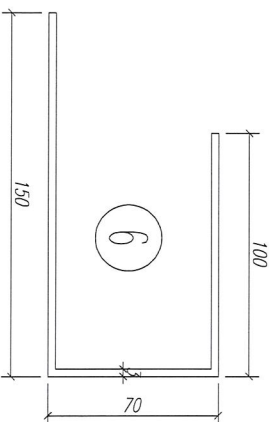

⑥

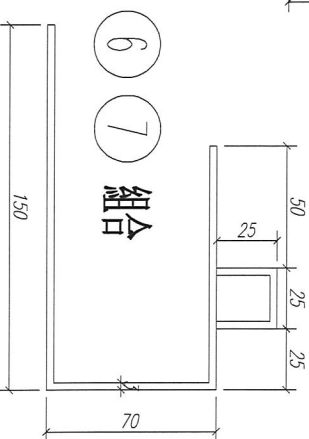

⑥ ⑦ 組合

数量: 见附表

材料:

表面处理:

制图: 郭上军

日期:

比例:

校核:

审核:



美特铝质有限公司
MID Aluminum Fabricator Ltd.

工程名称:

亞皆老街 / 試模窗

图名: 铝折板截面圖

图号: W3/T1B-200

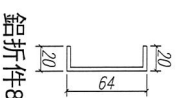
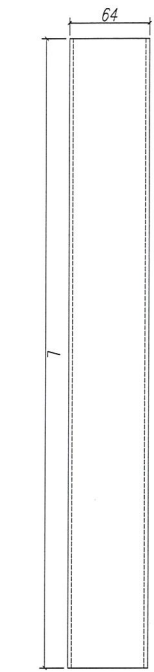
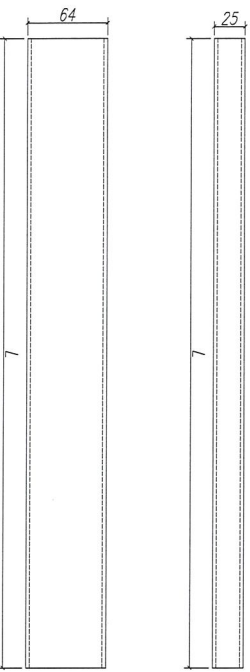
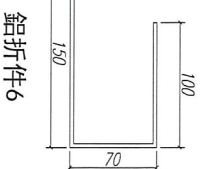
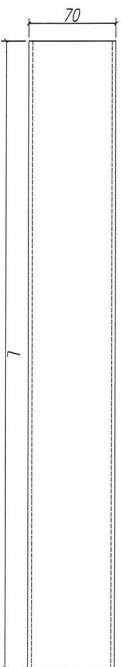
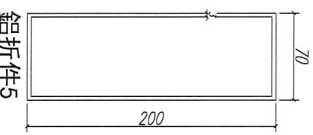
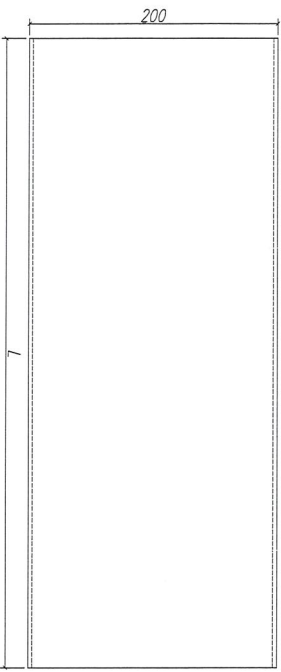
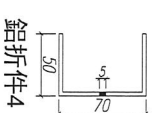
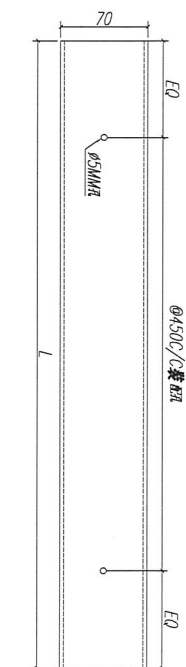
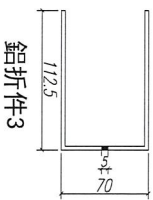
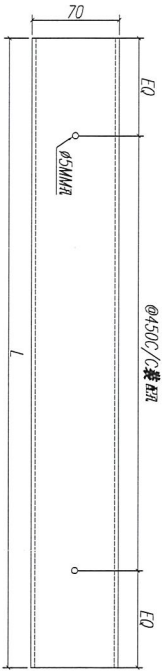
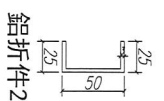
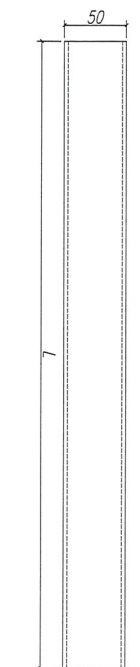
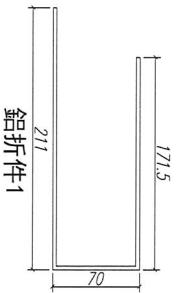
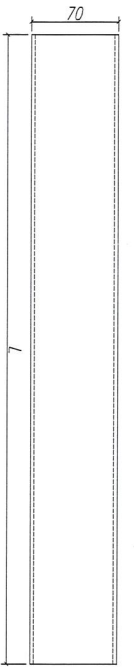

序號	材料名稱	長度 L (MM)	單位	數量	備注
1	鋁折件1	2330	支	2	企邊用
2	鋁折件1	576	支	4	頂底橫用
3	鋁折件2	2076	支	4	企邊用
4	鋁折件2	645	支	4	頂底橫用
5	鋁折件3	2330	支	2	企邊用
6	鋁折件4	2330	支	2	企邊用
7	鋁折件5	2330	支	2	企邊用
8	鋁折件6	1260	支	2	頂底橫用
9	鋁折件7	2130	支	2	企邊用
10	鋁折件7	1310	支	2	頂底橫用
11	鋁折件8	2300	支	4	企邊用
12	鋁折件8	540	支	4	頂底橫用
13	鋁折件8	1230	支	2	頂底橫用

數量：
 材料：詳見本圖附表
 表面處理：
 制圖：郭上軍
 日期：2020.05.18
 校核：NSH
 審核：
 Rev.:

工程名稱：亞皆老街 / 試模窗
 圖名：鋁折件加工圖
 圖號：W3/T18-200

美特鋁質有限公司
 MDI Aluminium Fabricator Ltd.

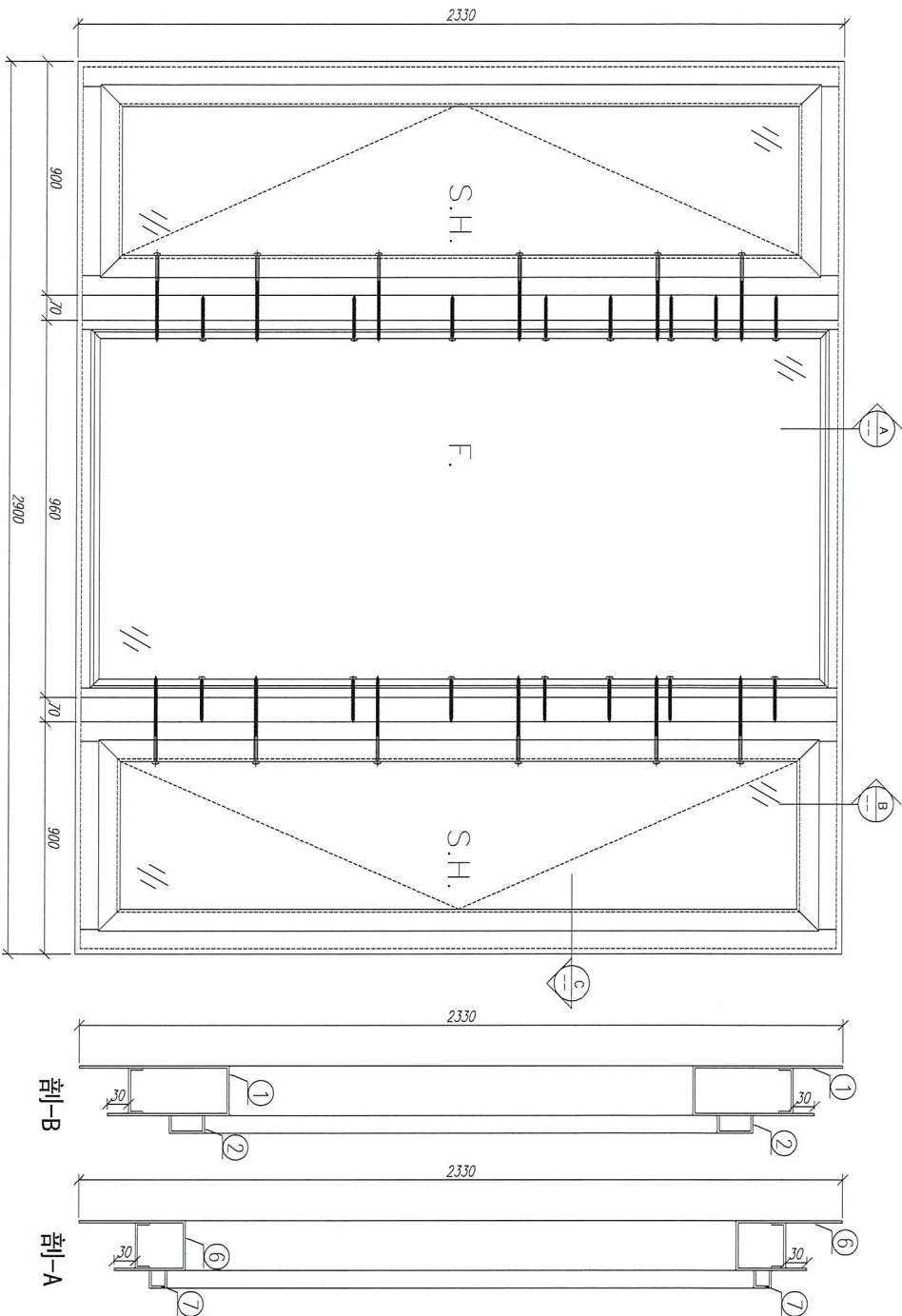

適用窗號： W2/T1B. W2/T2A
W2/T2B. W2/T3B

注：所有鋁折板連接位都要點焊接！

序 號	材料編號	材料名稱	加工圖號	長度 L (mm)	單位	單 位 數 量	備 注
13	固定槽	鋁板8	***	830	支	2	CC
12	固定槽	鋁板8	***	540	支	4	CC
11	固定槽	鋁板8	***	2300	支	4	CC
10	固定通條	鋁板7	***	910	支	2	CC
9	固定邊條	鋁板7	***	2130	支	2	CC
8	固定通條	鋁板6	***	860	支	2	CC
7	附條通條	鋁板2	***	645	支	4	CC
6	附條通條	鋁板1	***	576	支	4	CC
5	掛樣通	鋁板5	***	2330	支	2	CC
4	固定邊條	鋁板4	***	2330	支	2	CC
3	附條通條	鋁板5	***	2330	支	2	CC
2	邊條	鋁板2	***	2076	支	4	CC
1	邊條	鋁板1	***	2330	支	2	CC

剖-C

剖-B

剖-A

數量： 1

材料： 詳見本圖附表

表面處理： U67906072AL-3

制圖： 郭上軍

日期： 2020.05.18

校核： WSH

審核：

Rev.:



美特鋁質 有限公司
MIDL Aluminium Fabricator Ltd.

工程名稱： 亞皆老街 / 試模窗

圖名： W2/T1B組裝圖

圖號： W2/T1B-150

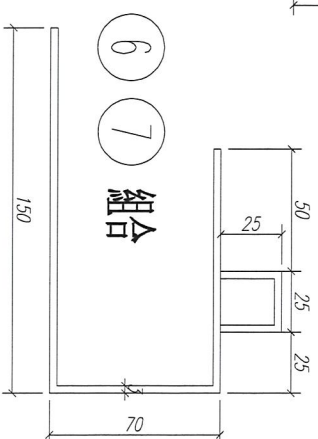
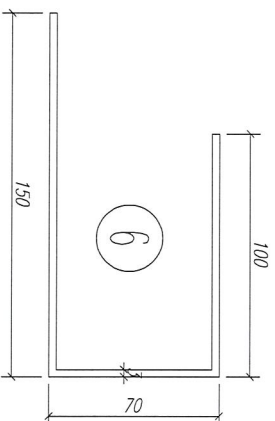
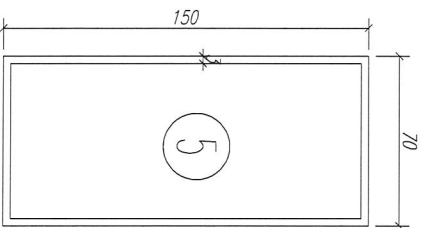
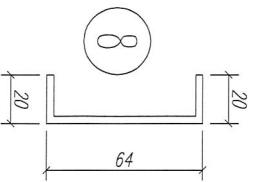
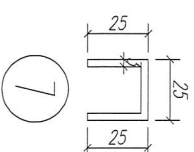
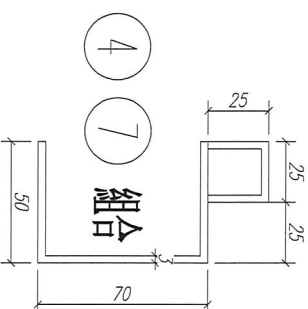
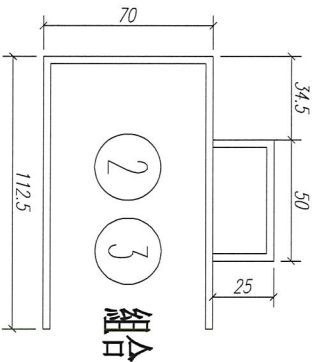
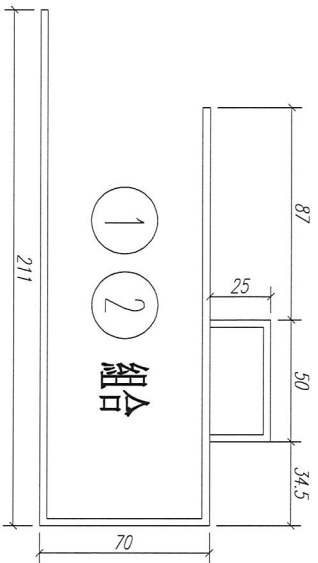
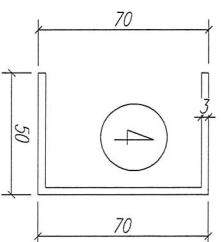
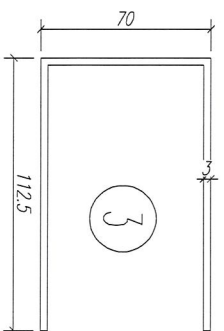
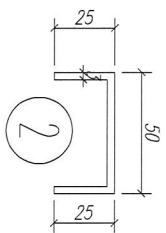
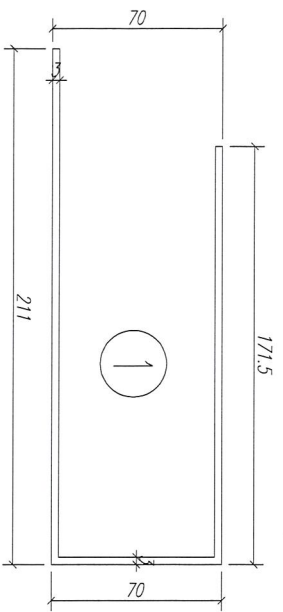

数量: 见附表

材料:

表面处理:

制图: 郭上军

日期:

比例:

校核:

审核:



美特铝质有限公司
MIDI Aluminium Fabricator Ltd.

工程名称:

亚皆老街 / 试模窗

图名: 铝折板截面图

图号: W2/T1B-150

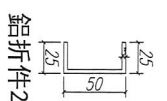
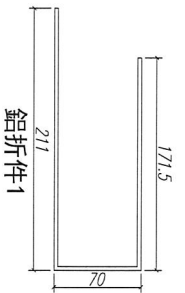
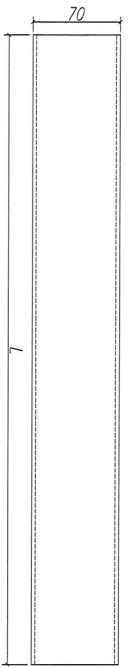

鋁折件2

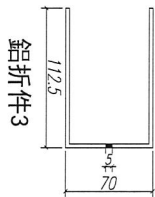
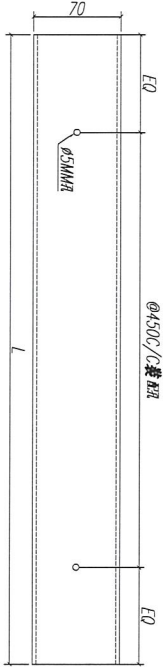

鋁折件3

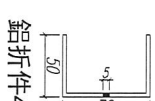

鋁折件4

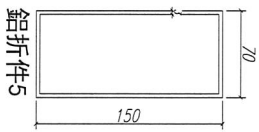
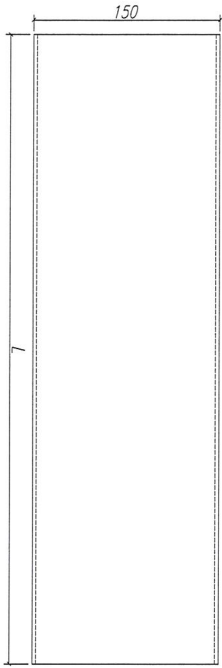

鋁折件5

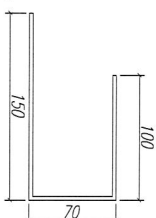
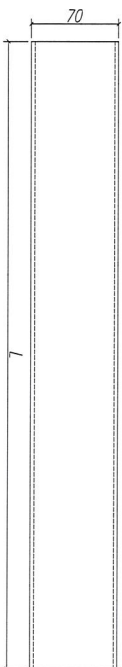

鋁折件6

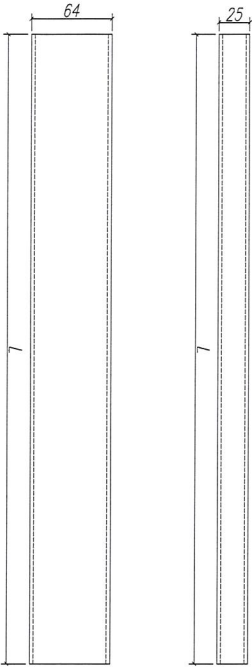

鋁折件7

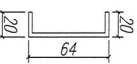

鋁折件8

序號	材料名稱	長度 L (MM)	單位	數量	備注
1	鋁折件1	2330	支	2	企邊用
2	鋁折件1	576	支	4	頂底橫用
3	鋁折件2	2076	支	4	企邊用
4	鋁折件2	645	支	4	頂底橫用
5	鋁折件3	2330	支	2	企邊用
6	鋁折件4	2330	支	2	企邊用
7	鋁折件5	2330	支	2	企邊用
8	鋁折件6	860	支	2	頂底橫用
9	鋁折件7	2130	支	2	企邊用
10	鋁折件7	910	支	2	頂底橫用
11	鋁折件8	2300	支	4	企邊用
12	鋁折件8	540	支	4	頂底橫用
13	鋁折件8	830	支	2	頂底橫用

數量:

材料: 詳見本圖附表

表面處理:

制圖: 郭上軍

日期: 2020.05.18

校核: WSH

審核:

Rev:



美特鋁質有限公司
MIDI Aluminium Fabricator Ltd.

工程名稱: 亞皆老街 / 試模窗

圖名: 鋁折件加工圖

圖號: WZ/T1B-150

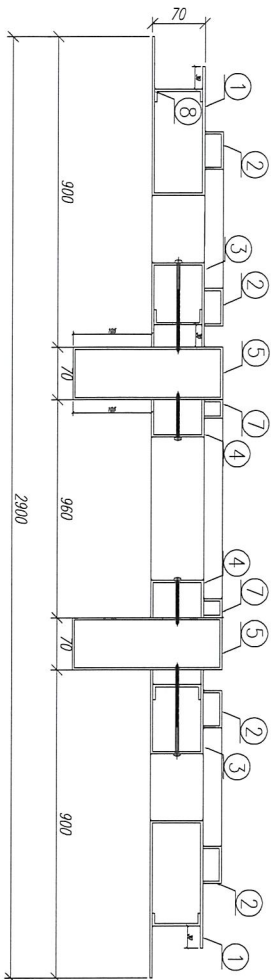
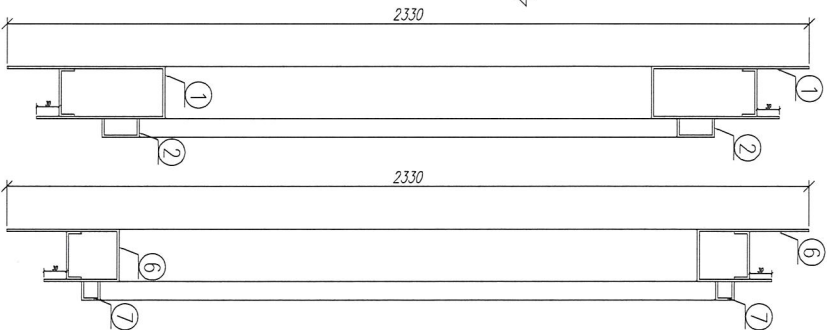
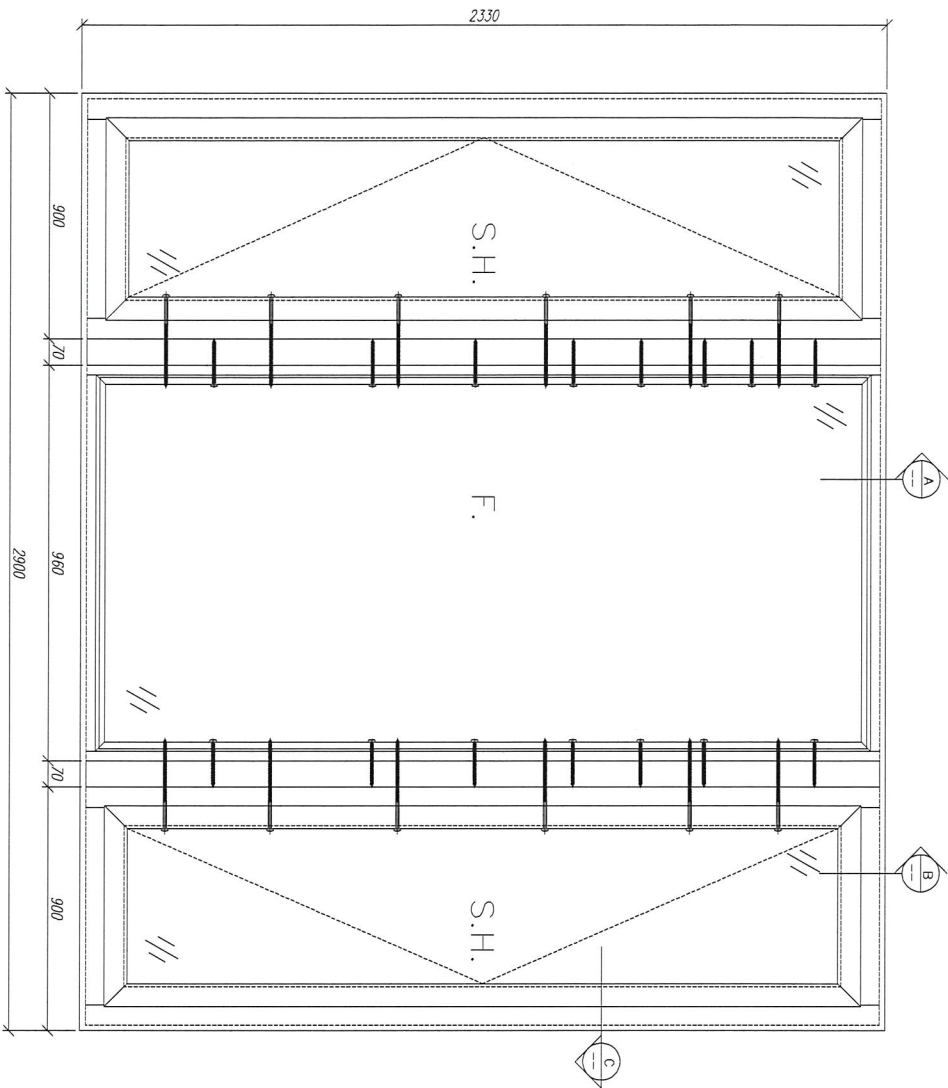

注：所有鋁折板連接位都要點焊接！

適用窗號： W2/T1B-、W2/T2A

W2/T3A

13	固定槽	鋁板8	***	800	支	2	CC
12	固定槽	鋁板8	***	540	支	4	CC
11	固定槽	鋁板8	***	2300	支	4	CC
10	固定槽材料	鋁板7	***	910	支	2	CC
9	固定企	鋁板7	***	2130	支	2	CC
8	固定副框材料	鋁板6	***	860	支	2	CC
7	固定副框材料	鋁板2	***	645	支	4	CC
6	固定副框材料	鋁板1	***	576	支	4	CC
5	拼推通	鋁板5	***	2330	支	2	CC
4	固定邊料	鋁板4	***	2330	支	2	CC
3	固定邊料	鋁板3	***	2330	支	2	CC
2	邊料	鋁板2	***	2076	支	4	CC
1	邊料	鋁板1	***	2330	支	2	CC

剖面-C

剖面-B

剖面-A

数量： 1

材料： 详见本图附表

表面处理： U6F866812X1-3

制图： 郭上军

日期： 2020. 05. 18

审核： WSH

Rev: 1

美特铝质有限公司
MIDI Aluminium Fabricator Ltd.

工程名称： 亞皆老街 / 試模窗

图名： W2/T1B組裝圖

图号： W2/T1B-200

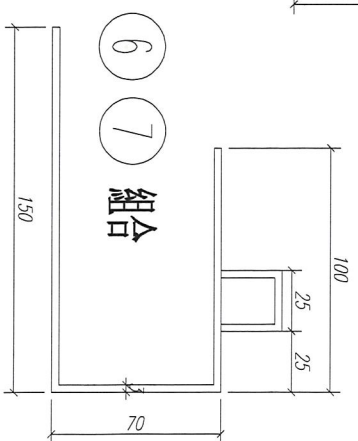
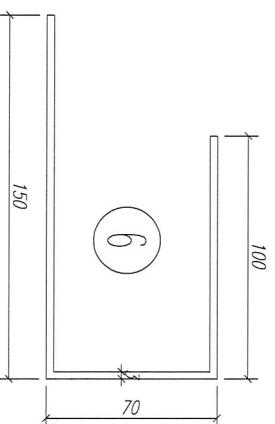
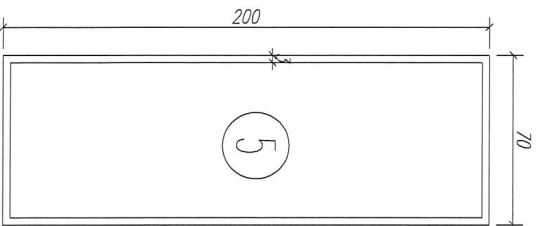
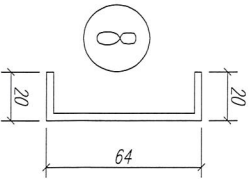
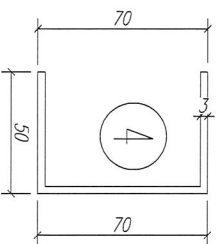
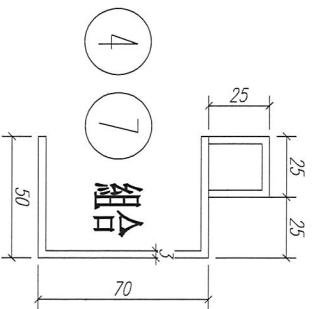
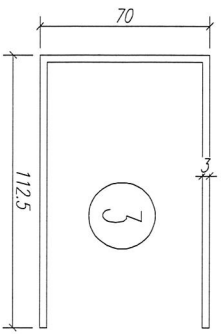
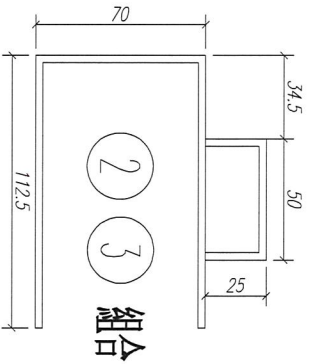
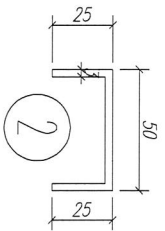
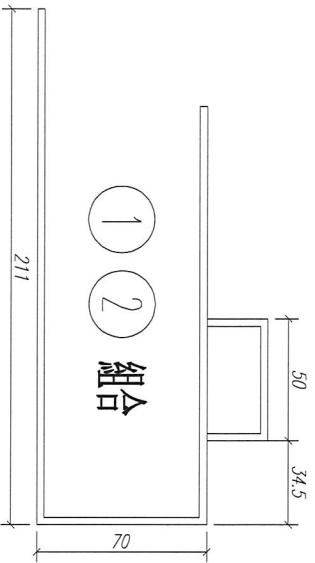
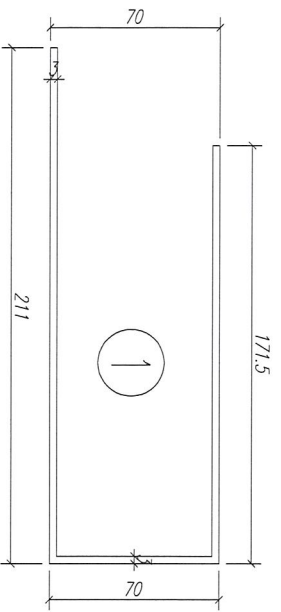

数量: 见附表

材料:

表面处理:

制图: 郭上军

日期:

比例:

校核:

审核:



美特铝质有限公司
MIMI Aluminium Fabricator Ltd.

工程名称:

亚峇老街 / 试模窗

图名: 铝折板截面图

图号: W2/T1B-200

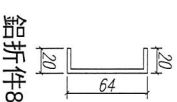
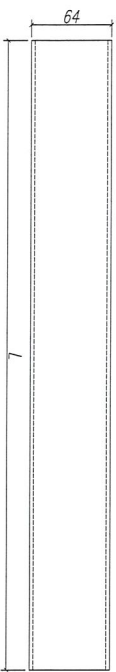
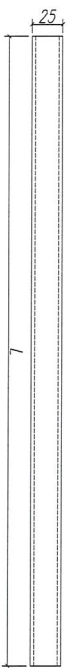
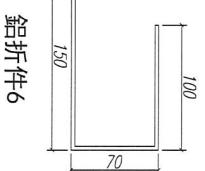
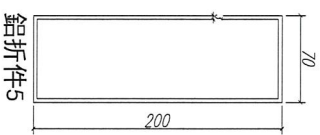
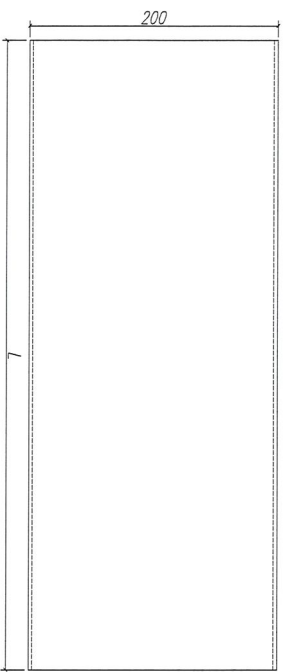
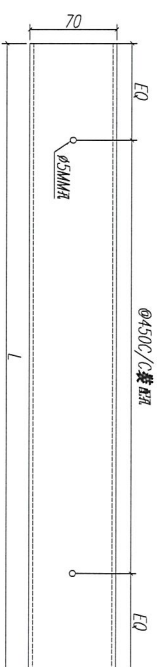
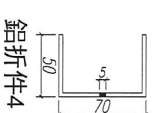
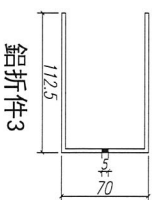
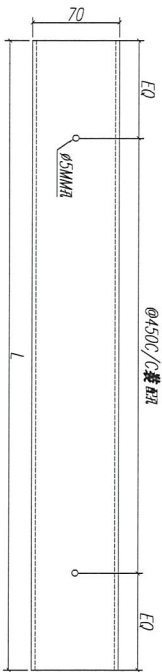
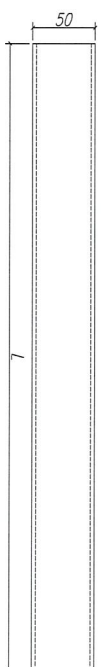
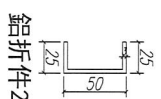
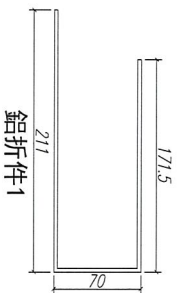
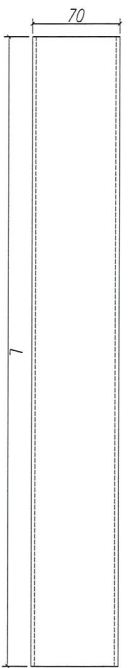

序號	材料名稱	長度 L (MM)	單位	數量	備注
1	鋁折件1	2330	支	2	企邊用
2	鋁折件1	576	支	4	頂底橫用
3	鋁折件2	2076	支	4	企邊用
4	鋁折件2	645	支	4	頂底橫用
5	鋁折件3	2330	支	2	企邊用
6	鋁折件4	2330	支	2	企邊用
7	鋁折件5	2330	支	2	企邊用
8	鋁折件6	860	支	2	頂底橫用
9	鋁折件7	2130	支	2	企邊用
10	鋁折件7	910	支	2	頂底橫用
11	鋁折件8	2300	支	4	企邊用
12	鋁折件8	540	支	4	頂底橫用
13	鋁折件8	800	支	2	頂底橫用

數量:

材料: 詳見本圖附表

表面處理:

制圖: 郭上羣

日期: 2020. 05. 18

校核: WSH

審核:

Rev:



美特鋁質有限公司
MID Aluminum Fabricator Ltd.

工程名稱: 亞皆老街 / 試模窗

圖名: 鋁折件加工圖

圖號: W2/T1B-200

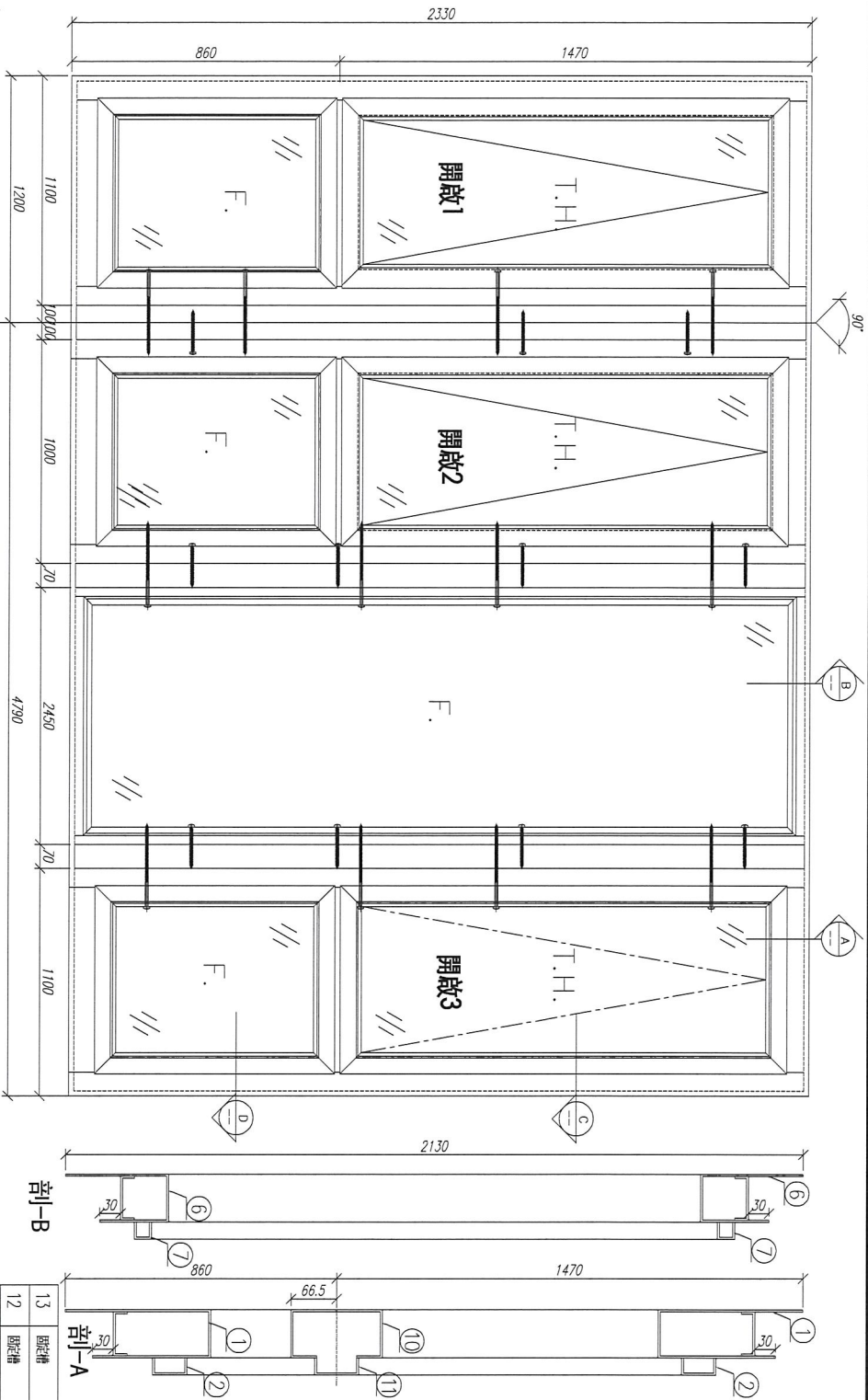

注：所有鋁折板連接位都要點焊！

剖面-C

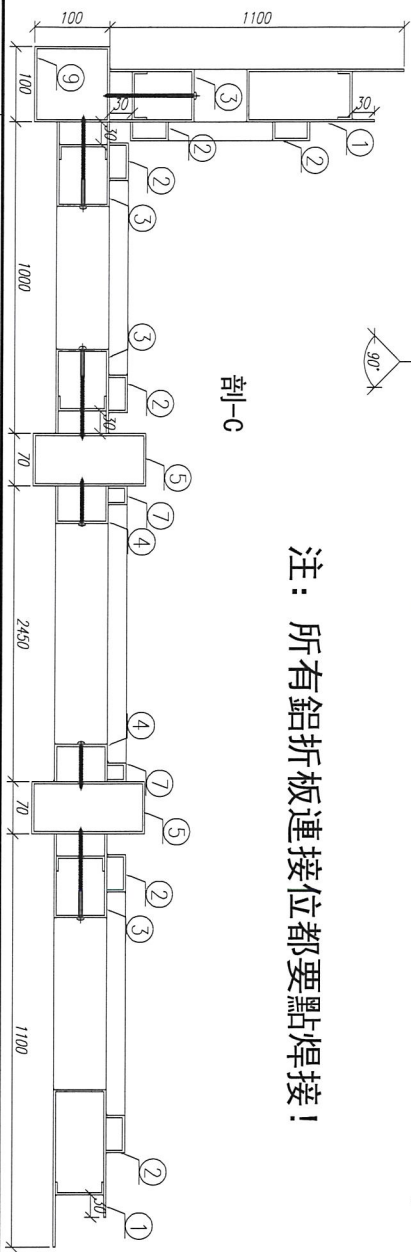

序号	材料編號	材料名稱	加工圖號	長度 L (MM)	單位	單樺小計數量	備注
1	鋁型材	鋁型材	***	2330	支	2	CC
2	鋁型材	鋁型材	***	2076	支	4	CC
3	開啓機材料	鋁板3	***	2330	支	2	CC
4	固定機材料	鋁板4	***	2330	支	2	CC
5	拼接通	鋁板5	***	2330	支	2	CC
6	開啓機材料	鋁板6	***	576	支	4	CC
7	開啓機材料	鋁板7	***	645	支	4	CC
8	固定機材料	鋁板8	***	860	支	2	CC
9	固定機材料	鋁板9	***	2130	支	2	CC
10	開啓機材料	鋁板10	***	910	支	2	CC
11	固定機	鋁板11	***	2300	支	4	CC
12	固定機	鋁板12	***	540	支	4	CC
13	固定機	鋁板13	***	830	支	2	CC

数量： 1
 材料： 详见本图附表
 表面处理： U01806812X-3
 制图： 郭上军
 日期： 2020.05.18
 校核： WSH
 审核：
 Rev:

美特铝质有限公司
 MIDU Aluminium Fabricator Ltd.

工程名称： 亞皆老街 / 試模窗
 圖名： W3/T1A組裝圖
 圖号： W3/T1A-150

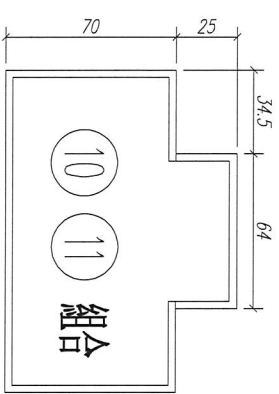
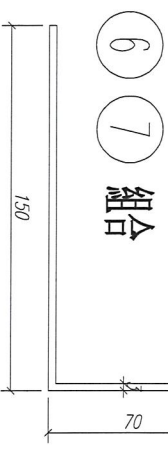
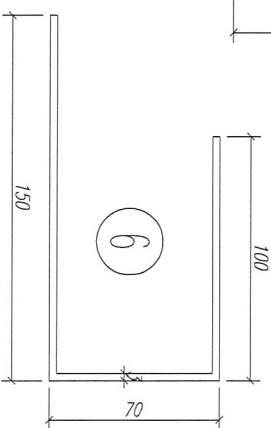
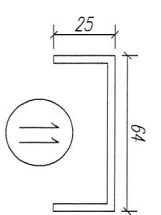
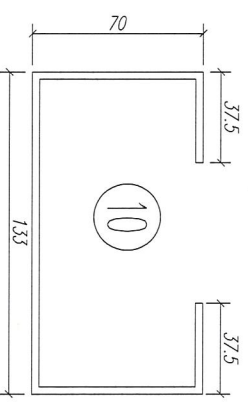
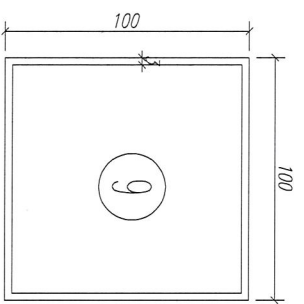
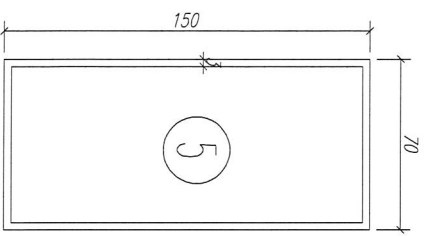
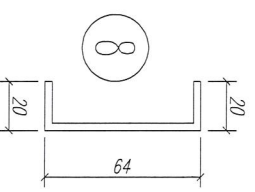
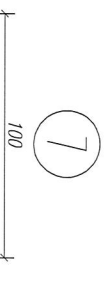
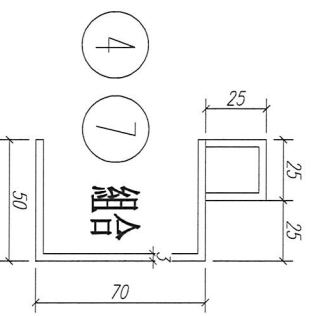
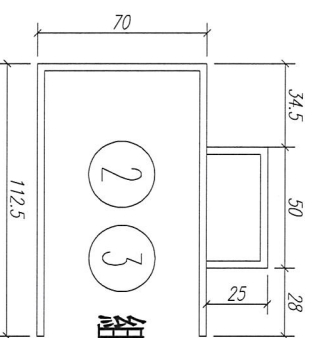
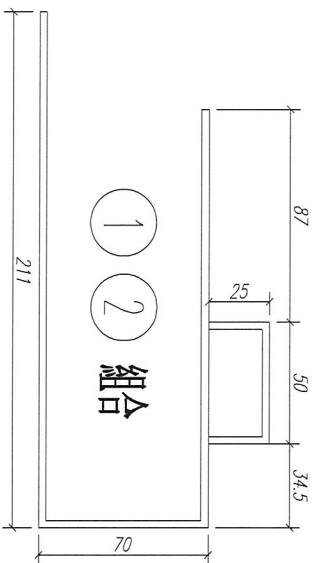
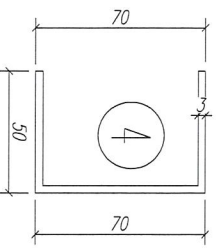
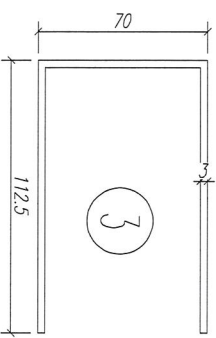
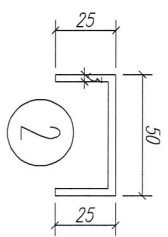
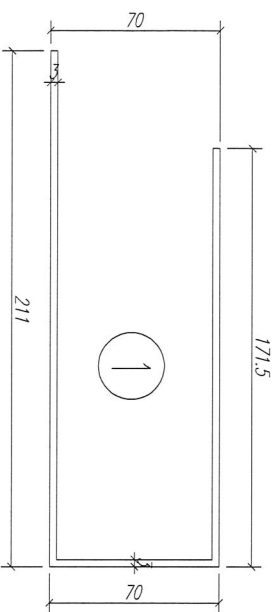

数量: 见附表	材料:	表面处理:	
制图: 郭上军	日期:	比例:	校核:
			审核:

 美特铝质有限公司
 MIDI Aluminium Fabricator Ltd.

工程名称: 亚皆老街 / 试模窗	图名: 铝折板截面图	图号: W3/T1A-150
------------------	------------	----------------

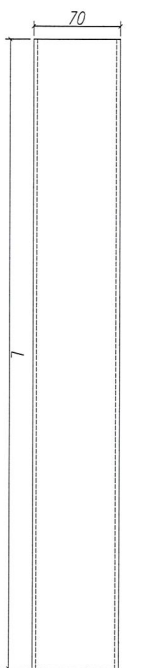

鋁折件1

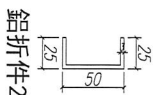
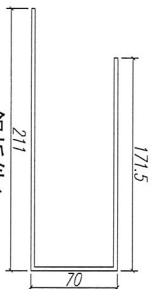

鋁折件2

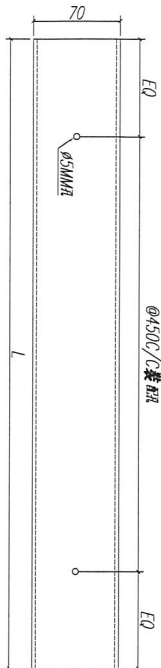

鋁折件3

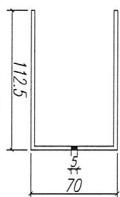

鋁折件4

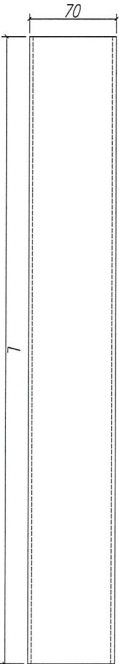
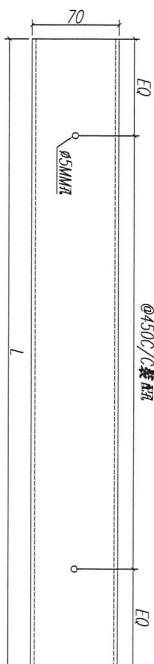

鋁折件6

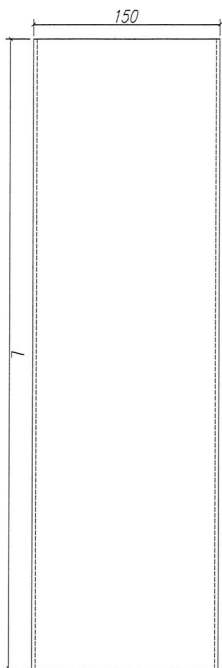
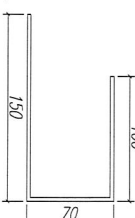

鋁折件5

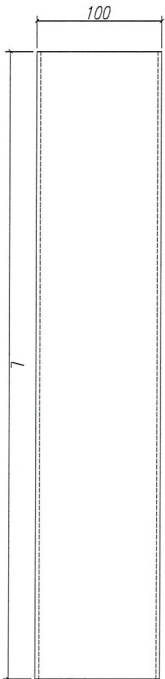
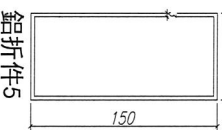

鋁折件9

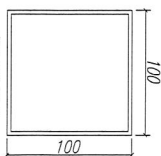

鋁折件7

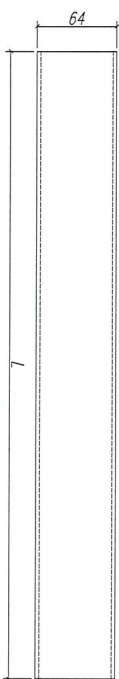

鋁折件11

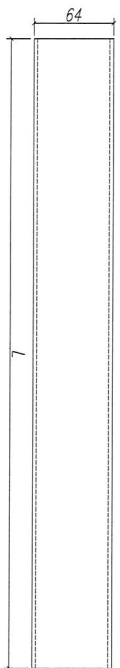
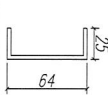

鋁折件8

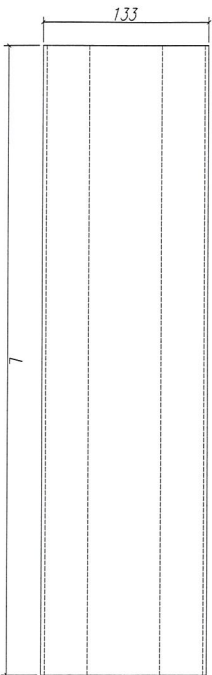
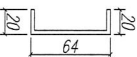

鋁折件10

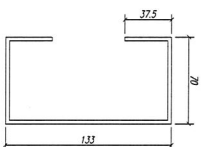

序號	材料名稱	長度 L (MM)	單位	數量	備注
1	鋁折件1	2330	支	2	企邊用
2	鋁折件1	775	支	6	頂底橫用
3	鋁折件2	2076	支	6	企邊用
4	鋁折件2	844	支	6	頂底橫用
5	鋁折件3	2330	支	4	企邊用
6	鋁折件4	2330	支	2	企邊用
7	鋁折件5	2350	支	2	頂底橫用
8	鋁折件6	2130	支	2	企邊用
9	鋁折件7	2400	支	2	頂底橫用
10	鋁折件7	2300	支	6	企邊用
11	鋁折件8	2320	支	2	頂底橫用
12	鋁折件8	740	支	6	頂底橫用
13	鋁折件9	2330	支	1	轉角企通
14	鋁折件9	775	支	3	中橫料用
15	鋁折件10	844	支	3	中橫料用

數量:

材料: 詳見本圖附表

表面處理:

制圖: 郭上羣

日期: 2020.05.18

校核: WSH

審核:

Rev:



美特鋁質有限公司
MIDI Aluminium Fabricator Ltd.

工程名稱: 亞皆老街 / 試模窗
圖名: 鋁折件加工圖
圖號: W3/T1A-150

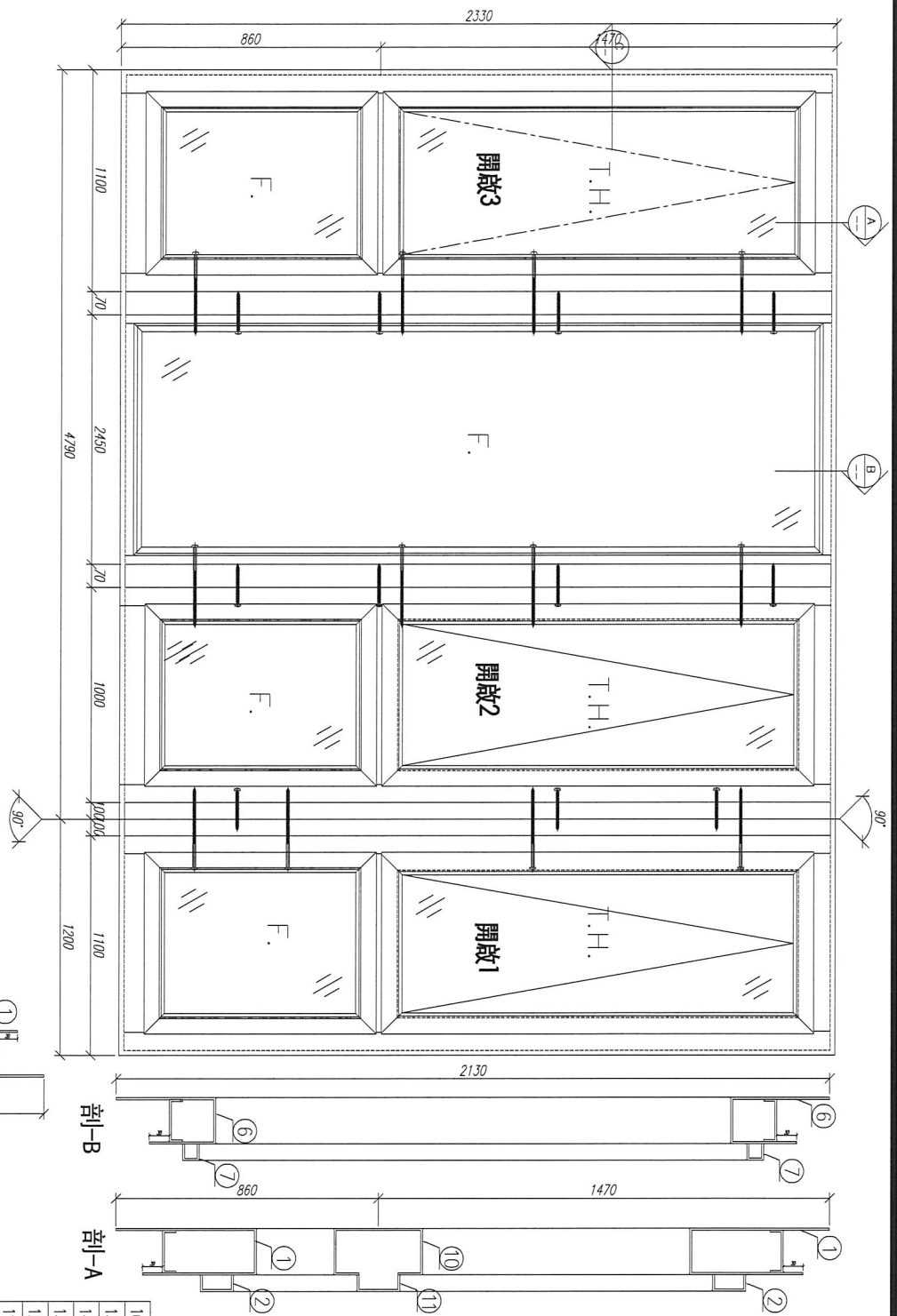

注：所有鋁折板連接位都要點焊接！

剖-C

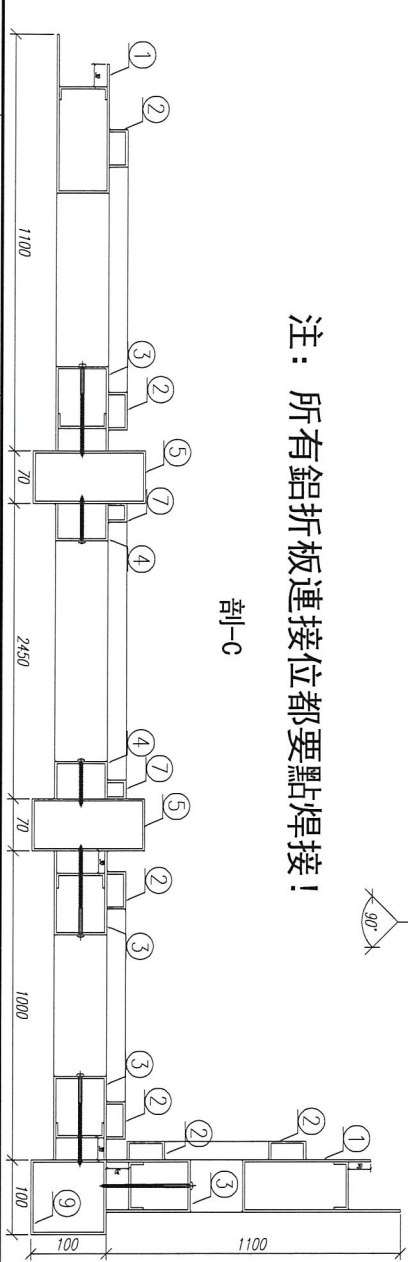

序号	材料編號	材料名稱	加工圖号	長度 L (MM)	單位	單樁小計數量	备注
16		中料	鋁板1	844	支	3	GC
15		中料	鋁板10	775	支	3	GC
14		轉角樑	鋁板9	2330	支	1	GC
13		隔樑	鋁板8	2320	支	2	GC
12		隔樑	鋁板8	740	支	6	GC
11		隔樑	鋁板8	2300	支	6	GC
10		隔樑	鋁板7	2400	支	2	GC
9		隔樑	鋁板7	2130	支	2	GC
8		隔樑	鋁板6	2350	支	2	GC
7		隔樑	鋁板6	844	支	6	GC
6		隔樑	鋁板6	775	支	6	GC
5		排樑	鋁板5	2330	支	2	GC
4		隔樑	鋁板4	2330	支	2	GC
3		隔樑	鋁板3	2330	支	4	GC
2		邊料	鋁板2	2076	支	6	GC
1		邊料	***	2330	支	2	GC

数量： 1
 材料： 详见本图附表
 表面处理： J05F80606+2M+3
 制图： 郭上军
 日期： 2020.05.18
 审核： WSH
 Rev:

美特铝质有限公司
 MIDU Aluminium Fabricator Ltd.

工程名称： 亞皆老街 / 試模窗
 图名： W3/T3A組裝圖
 图号： W3/T3A-150

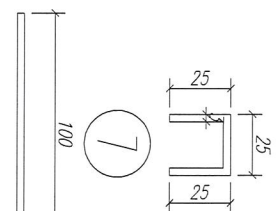
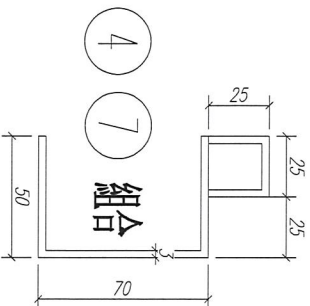
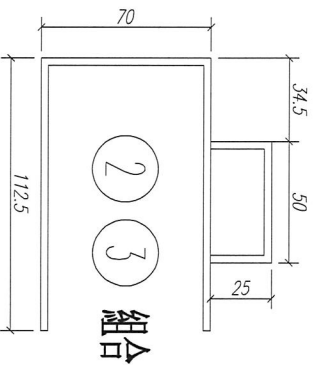
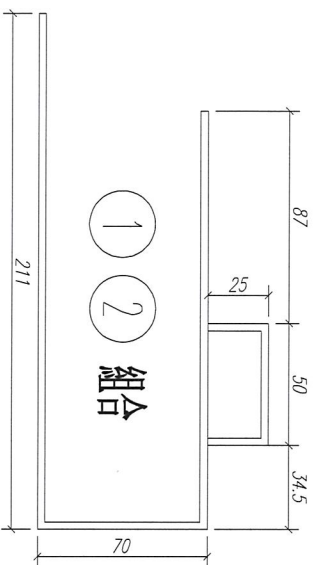
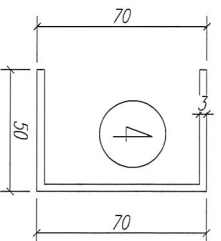
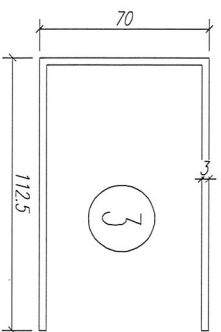
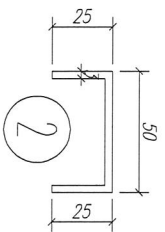
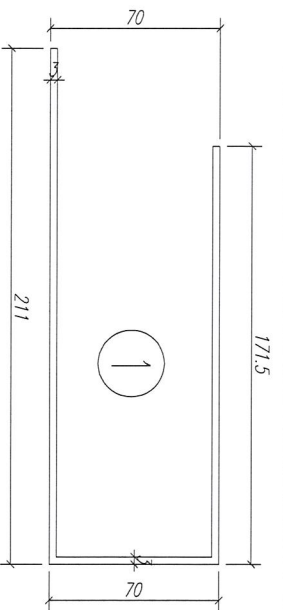

① ② 組合

② ③ 組合

④ ⑦ 組合

⑦

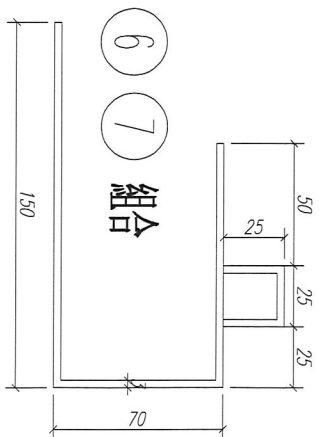
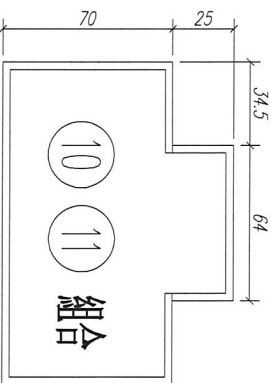
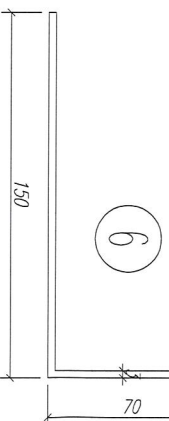
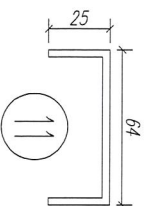
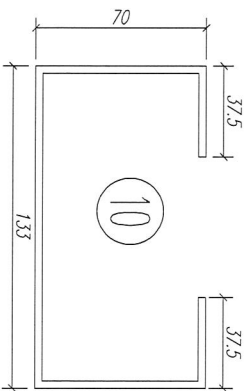
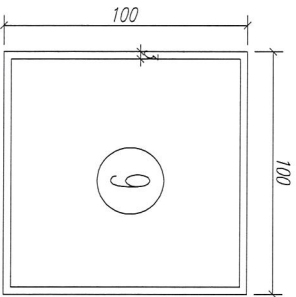
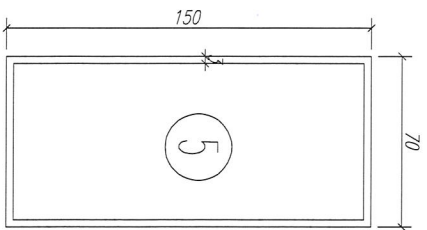
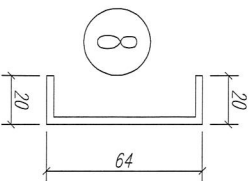

⑥ ⑦ 組合

数量: 见附表

材料:

表面处理:

制图: 郭上军

日期:

比例:

校核:

审核:



美特铝质有限公司

MIDI Aluminium Fabricator Ltd.

工程名称:

亚皆老街 / 试模窗

图名: 铝折板截面图

图号: W3/T3A-150

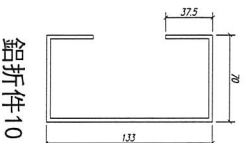
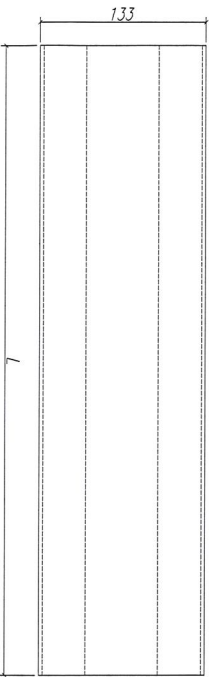
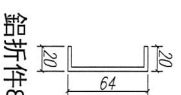
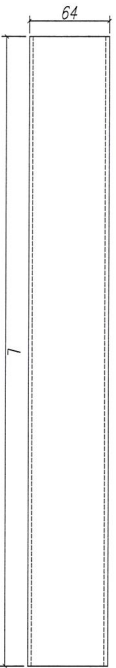
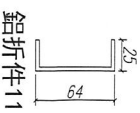
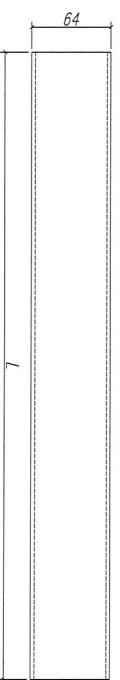
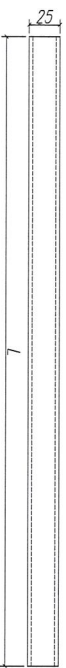
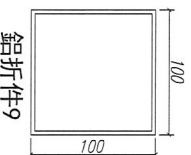
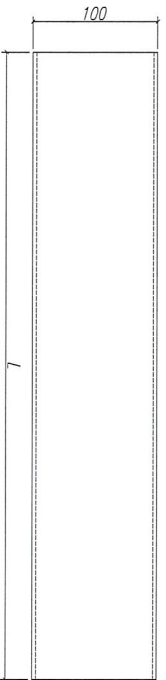
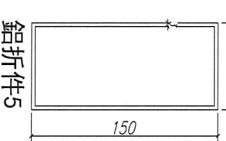
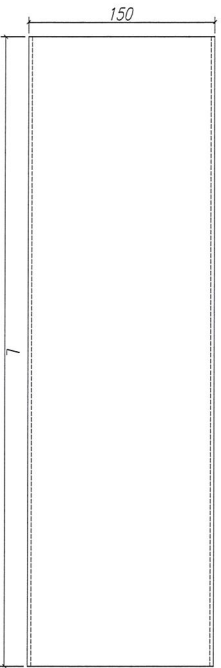
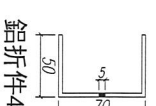
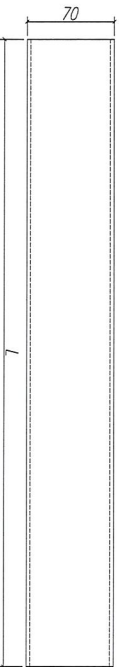
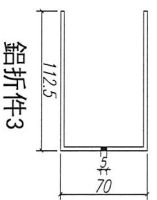
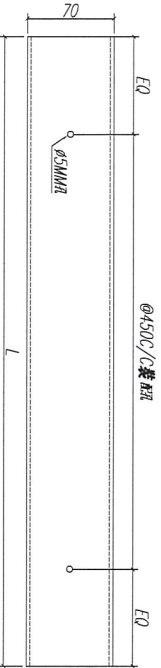
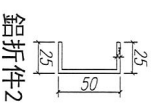
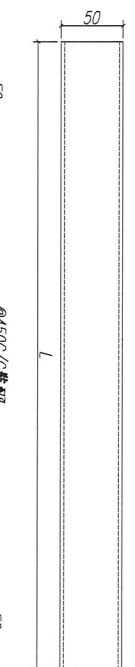
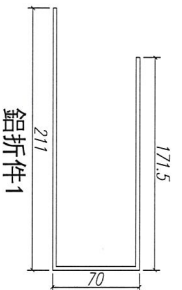
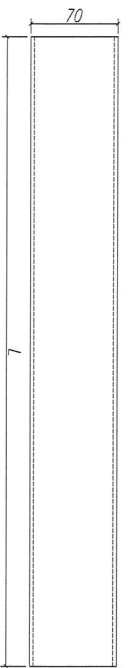

数量:

材料: 详见本图附表

表面处理:

制图: 郭上军

日期: 2020.05.18

校核: WSH

审核:

Rev:



美特铝质有限公司
MID Aluminum Fabricator Ltd.

工程名称: 亞皆老街 / 試模窗

图名: 鋁折件加工圖

图号: W3/T3A-150

序號	材料名稱	長度 L (MM)	單位	數量	備注
1	鋁折件1	2330	支	2	企邊用
2	鋁折件1	775	支	6	頂底橫用
3	鋁折件2	2076	支	6	企邊用
4	鋁折件2	844	支	6	頂底橫用
5	鋁折件3	2330	支	4	企邊用
6	鋁折件4	2330	支	2	企邊用
7	鋁折件5	2330	支	2	企邊用
8	鋁折件6	2330	支	2	頂底橫用
9	鋁折件7	2130	支	2	企邊用
10	鋁折件7	2400	支	2	頂底橫用
11	鋁折件8	2300	支	6	企邊用
12	鋁折件8	2320	支	2	頂底橫用
13	鋁折件8	740	支	6	頂底橫用
14	鋁折件9	2330	支	1	轉角企通
15	鋁折件10	775	支	3	中橫料用
16	鋁折件11	844	支	3	中橫料用

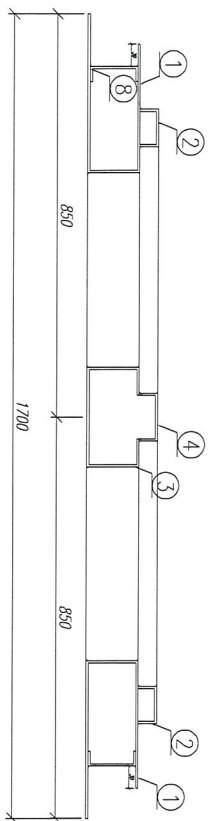
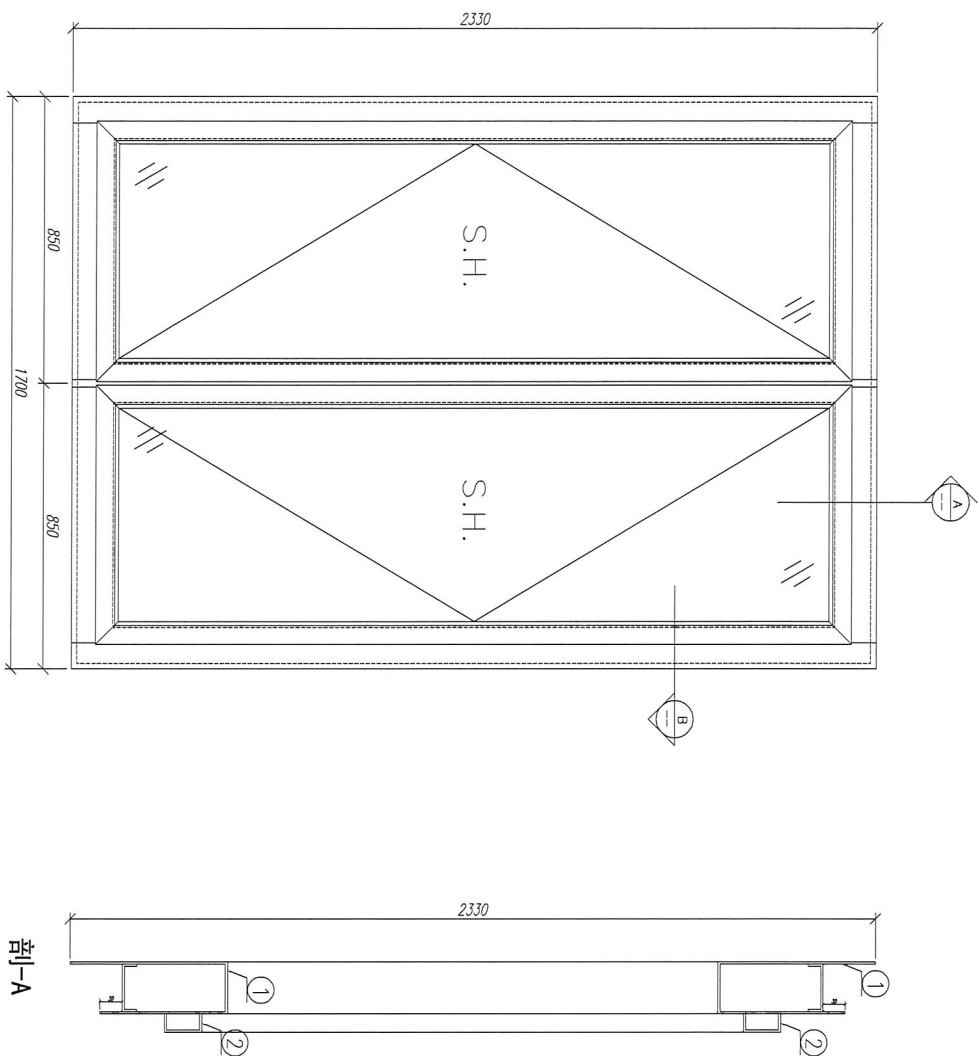

適用窗號： W8/T1A. W9/T1A. W4/T1C. W3/T1C
 W4/T2C. W3/T2C. W3/T3C. W4/T3C. W8/T3A. W9/T3A

8	固定槽	鋁板8	***	1240	支	2	CC
7	固定槽	鋁板8	***	2300	支	2	CC
6	隔條/壓條料	鋁板2	***	1346	支	2	CC
5	隔條/壓條料	鋁板1	***	1277	支	2	CC
4	中企料	鋁板4	***	1976	支	1	CC
3	中企料	鋁板5	***	1907	支	1	CC
2	中企料	鋁板2	***	2076	支	2	CC
1	中企料	鋁板1	***	2330	支	2	CC
序 号	材料編號	材料名稱	加工圖号	长度 L (MM)	单 位	单 位 数 量	备 注

数量： 1

材料： 详见本图附表

表面处理： UC1906812M-3

制图： 郭上軍

日期： 2020.05.18

审核： WSH

Rev:

美特铝业 有限公司
 MIDL Aluminium Fabricator Ltd.

工程名称： 亞皆老街 / 試模窗

图名： W8/T1A組裝圖

图号： W8/T1A

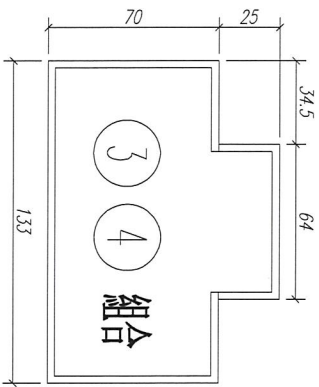
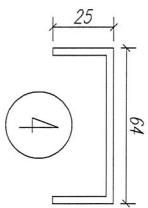
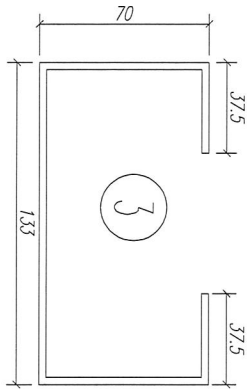
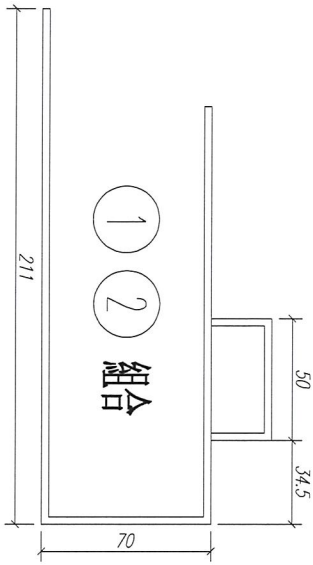
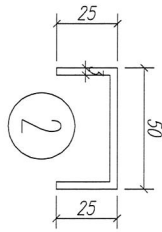
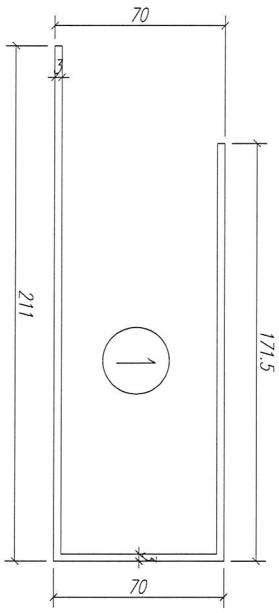

数量: 见附表	材料:	表面处理:		
制图: 郭上军	日期:	比例:	校核:	审核:



美特铝质有限公司
MIDI Aluminium Fabricator Ltd.

工程名称: 亞皆老街 / 佛沙窗	图号: W8/T1A
图名: 铝折板截面圖	

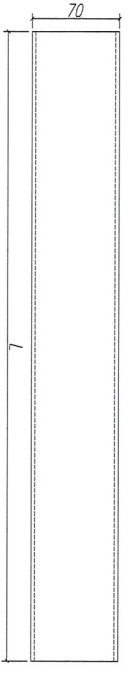

鋁折件1

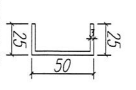
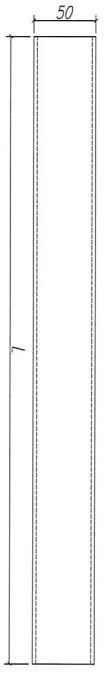

鋁折件2

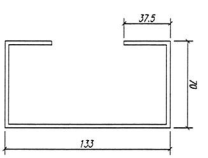
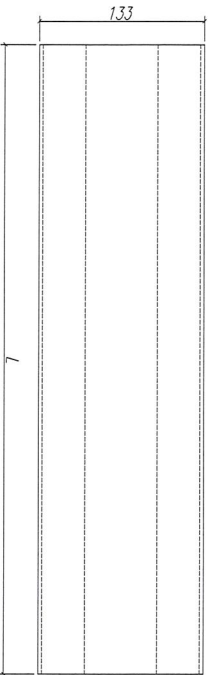

鋁折件3

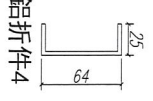
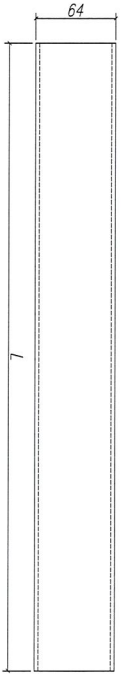

鋁折件4

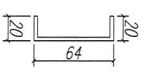
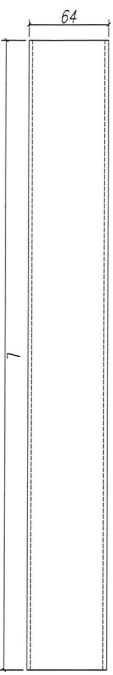

鋁折件8

序號	材料名稱	長度 L (mm)	單位	數量	備注
1	鋁折件1	2330	支	2	企邊用
2	鋁折件1	1277	支	2	頂底橫用
3	鋁折件2	2076	支	2	企邊用
4	鋁折件2	1346	支	2	頂底橫用
5	鋁折件3	1907	支	1	企料用
6	鋁折件4	1976	支	1	企料用
7	鋁折件8	2300	支	2	企邊用
8	鋁折件8	1240	支	2	頂底橫用

數量：
 材料： 详见本图附表
 表面處理：
 Rev:
 審核：
 日期： 2020.05.18
 製圖： 郭上軍
 日期： 2020.05.18
 校核： WSH



工程名稱： 亞皆老街 / 試模窗
 圖名： 鋁折件加工圖
 圖號： W8/T1A

美特鋁質有限公司
 MID Aluminum Fabricator Ltd.

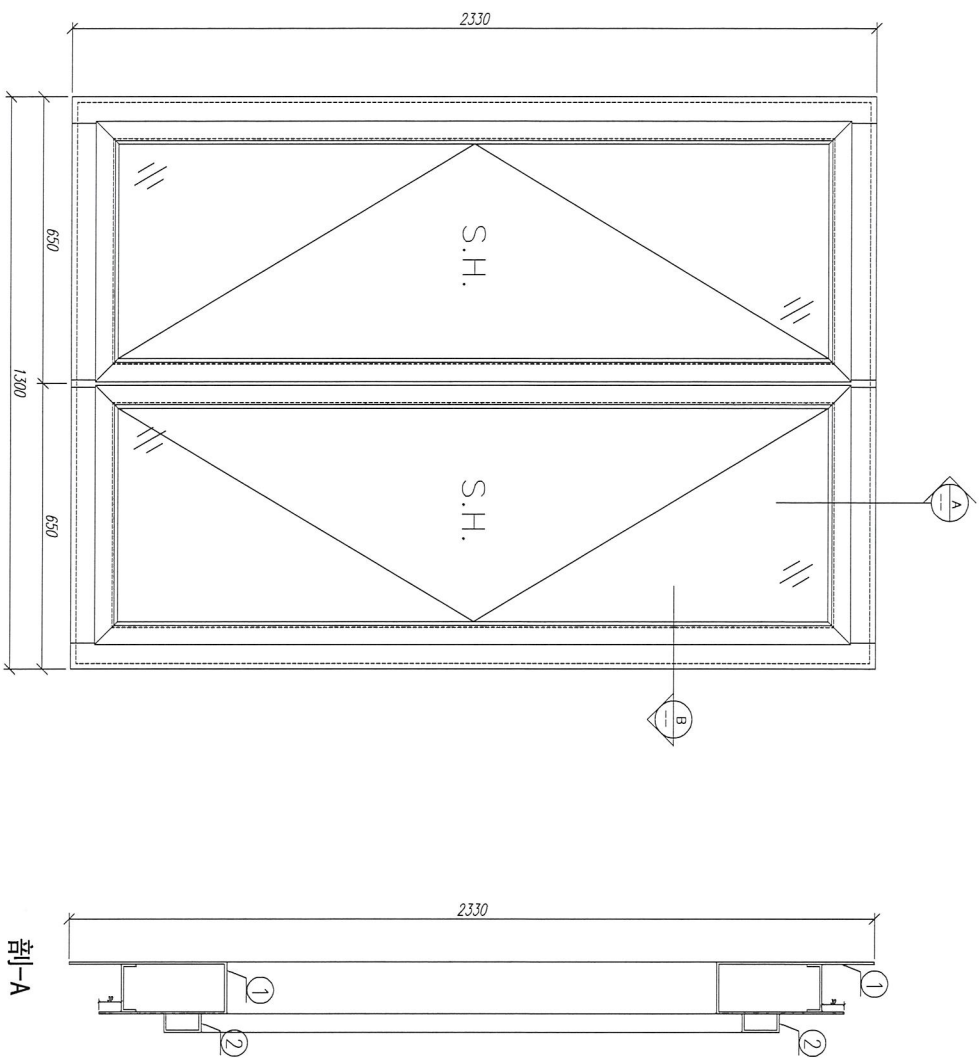

適用窗號：W5/T1C. W5/T2C. W5/T3C

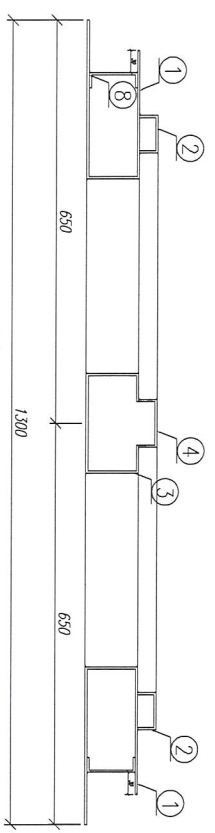

序号	材料編號	材料名稱	加工圖号	长度 L (MM)	单位	单樞小计数量	备注
8	固定槽	鋁樞8	***	840	支	2	CC
7	固定槽	鋁樞8	***	2300	支	2	CC
6	膠條/膠漆料	鋁樞2	***	946	支	2	CC
5	膠條/膠漆料	鋁樞1	***	877	支	2	CC
4	中框料	鋁樞4	***	1976	支	1	CC
3	中框料	鋁樞5	***	1907	支	1	CC
2	邊框料	鋁樞2	***	2076	支	2	CC
1	邊框料	鋁樞1	***	2330	支	2	CC

数量: 1	材料: 详见本图附表	表面处理: UCT8068T2K-9	工程名称: 亞皆老街 / 試模窗
制图: 郭上軍	日期: 2020.05.18	校核: WSH	图名: W5/T1A組裝圖
	审核:	Rev:	图号: W5/T1C



美特鋁質有限公司
MIDI Aluminium Fabricator Ltd.

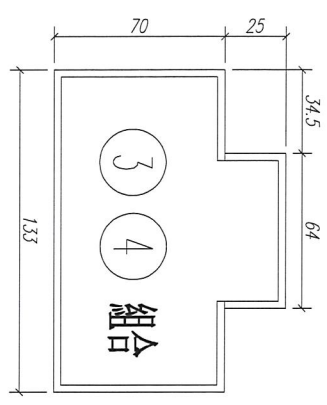
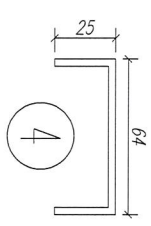
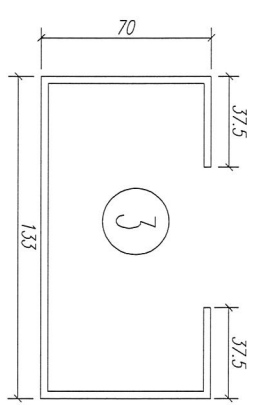
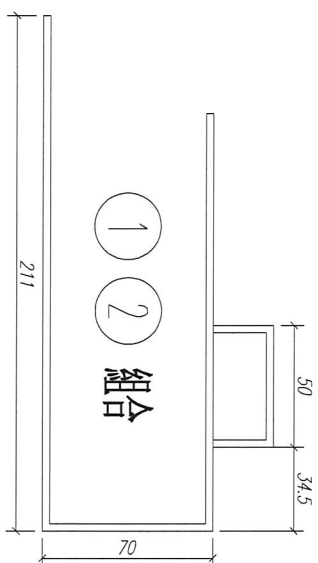
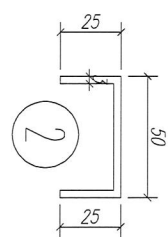
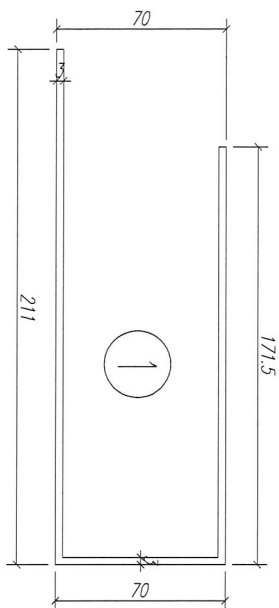

数量: 见附表	材料:	表面处理:		
制图: 郭上军	日期:	比例:	校核:	审核:

美特铝质有限公司
MIDI Aluminium Fabricator Ltd.

工程名称: 亞皆老街 / 佛沙窗	图名: 铝折板截面圖	图号: W5/T1C
------------------	------------	------------

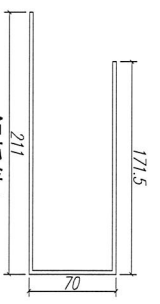
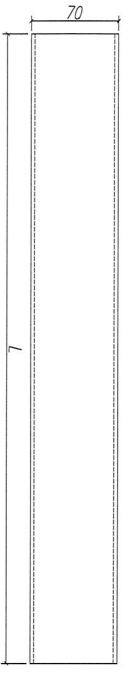

鋁折件1

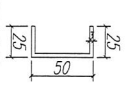
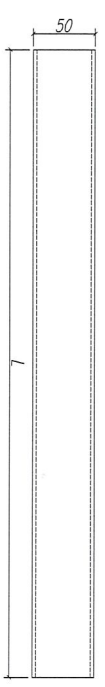

鋁折件2

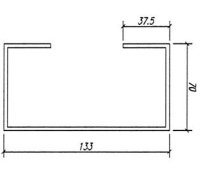
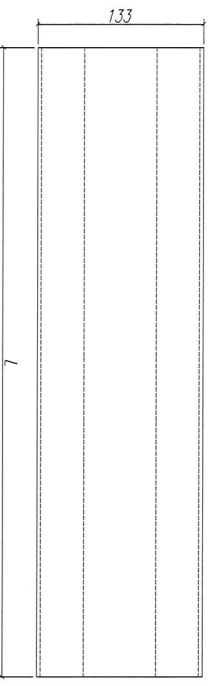

鋁折件3

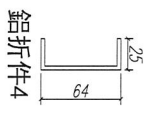
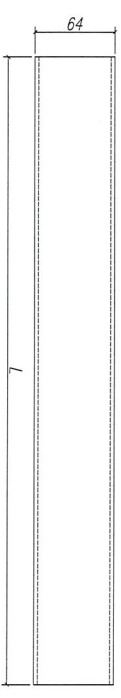

鋁折件4

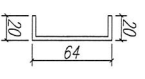
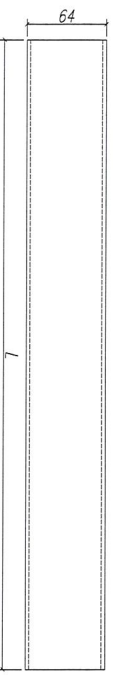

鋁折件8

序號	材料名稱	長度 L (MM)	單位	數量	備注
1	鋁折件1	2330	支	2	企邊用
2	鋁折件1	877	支	2	頂底橫用
3	鋁折件2	2076	支	2	企邊用
4	鋁折件2	946	支	2	頂底橫用
5	鋁折件3	1907	支	1	企料用
6	鋁折件4	1976	支	1	企料用
7	鋁折件8	2300	支	2	企邊用
8	鋁折件8	840	支	2	頂底橫用

數量：
材料： 详见本图附表
表面处理：Rev.:

制图：郭上軍
日期：2020.05.18
审核：WSH



美特铝質有限公司
MIDU Aluminum Fabricator Ltd.

工程名称：亞皆老街 / 試模窗

图名：鋁折件加工圖
图号：W5/T1C

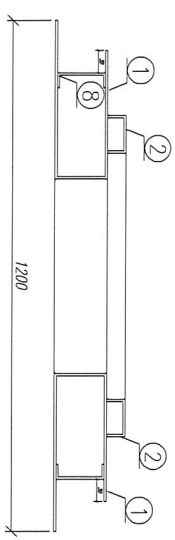
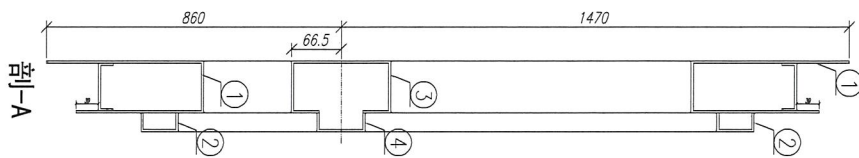
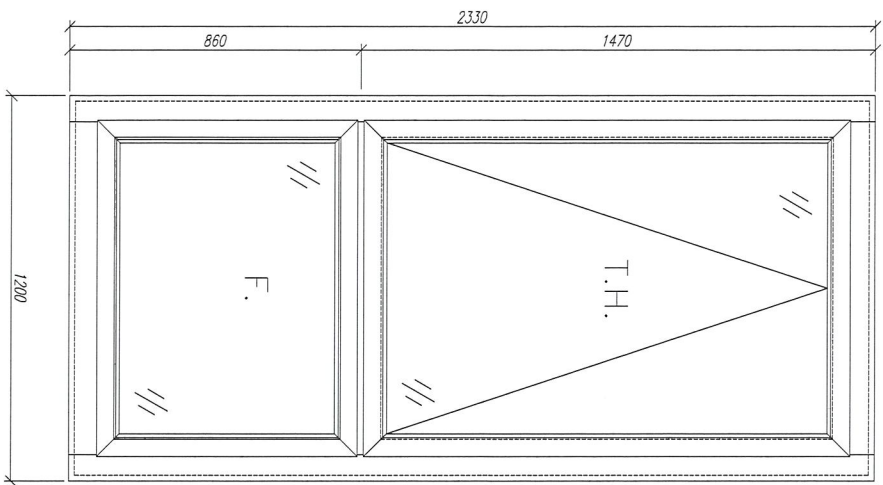

剖-B

剖-A

序号	材料編號	材料名稱	加工圖号	长度 L (MM)	单位	单樞小计数量	备注
1	漆料	鋁灰	***	2330	支	2	CC
2	漆料	鋁灰-2	***	2076	支	2	CC
3	增強阻熱材料	鋁灰	***	777	支	2	CC
4	增強阻熱材料	鋁灰-2	***	846	支	2	CC
5	中樑料	鋁灰-3	***	777	支	1	CC
6	中樑料	鋁灰-4	***	846	支	1	CC
7	固定樑	鋁灰-8	***	2300	支	2	CC
8	固定樑	鋁灰-8	***	740	支	2	CC

数量: 1
 材料: 详见本图附表
 表面处理: UCF906642XC-9

制图: 郭上軍
 日期: 2020.05.18
 校核: WSH
 审核:
 Rev:



美特鋁質有限公司
 MIDU Aluminium Fabricator Ltd.

工程名称: 亞皆老街 / 試樸窗

图名: W6/T1A組裝圖
 图号: W6/T1A

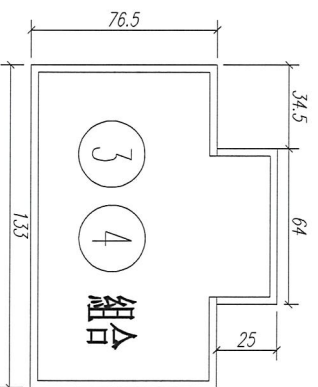
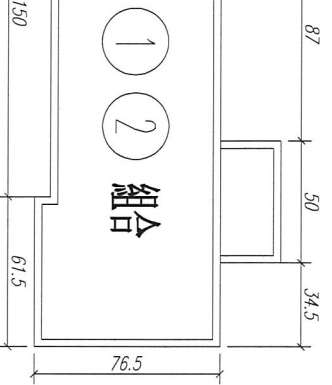
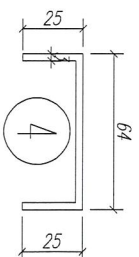
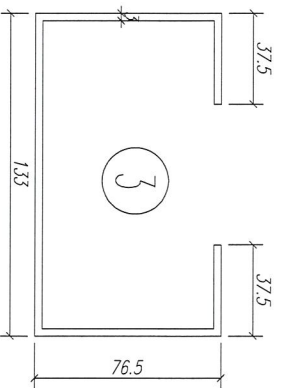
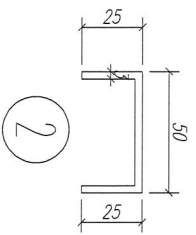
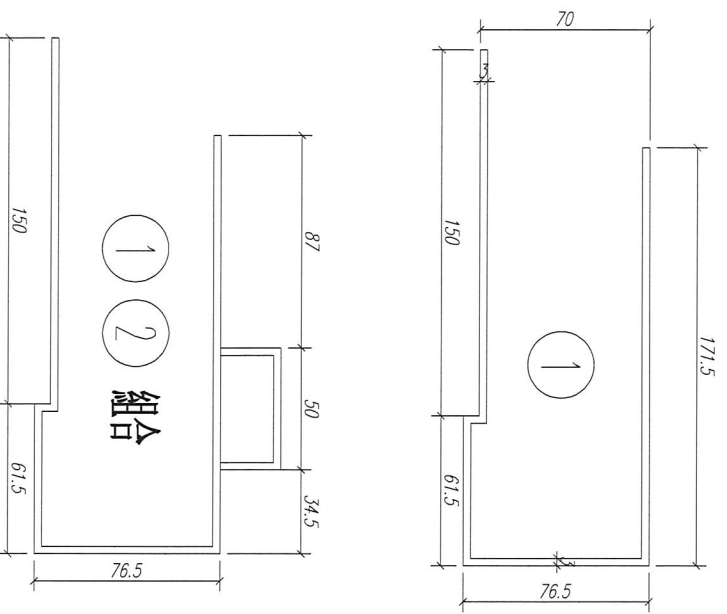

数量: 见附表

材料:

表面处理:

制图: 郭上军

日期:

比例:

校核:

审核:



美特铝质有限公司
MTDI Aluminium Fabricator Ltd.

工程名称:

亞皆老街 / 佛沙窗

图名: 铝折板截面圖

图号: W6/T1A

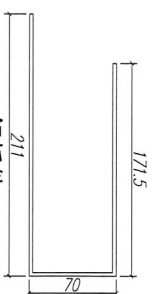
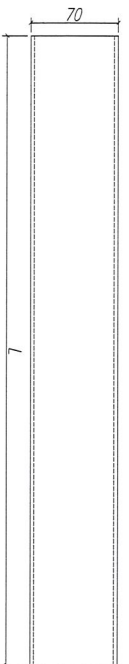

鋁折件1

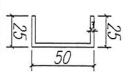
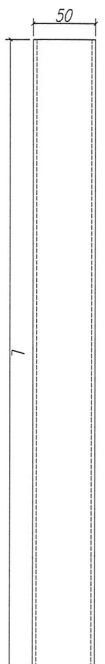

鋁折件2

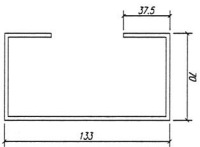
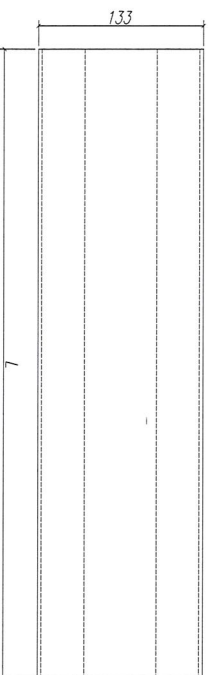

鋁折件3

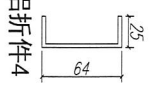
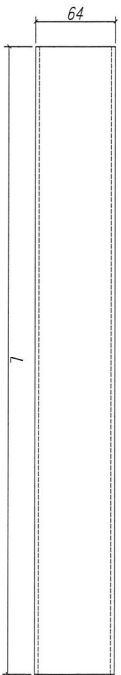

鋁折件4

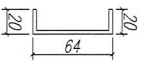
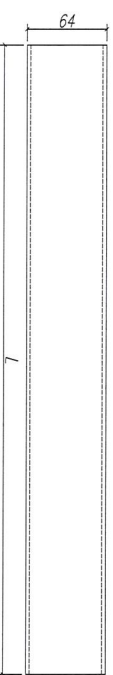

鋁折件8

序號	材料名稱	長度 L (mm)	單位	數量	備注
1	鋁折件1	2330	支	2	企邊用
2	鋁折件1	777	支	2	頂底橫用
3	鋁折件2	2076	支	2	企邊用
4	鋁折件2	846	支	2	頂底橫用
5	鋁折件3	777	支	1	中橫用
6	鋁折件4	846	支	1	中橫用
7	鋁折件8	2300	支	2	企邊用
8	鋁折件8	740	支	2	中橫用

數量：
 材料： 详见本图附表
 表面處理：
 制圖： 郭上軍
 日期： 2020.05.18
 校核： WSH
 審核：
 Rev:



工程名稱： 亞皆老街 / 試模窗
 圖名： 鋁折件加工圖
 圖號： W6/T1A

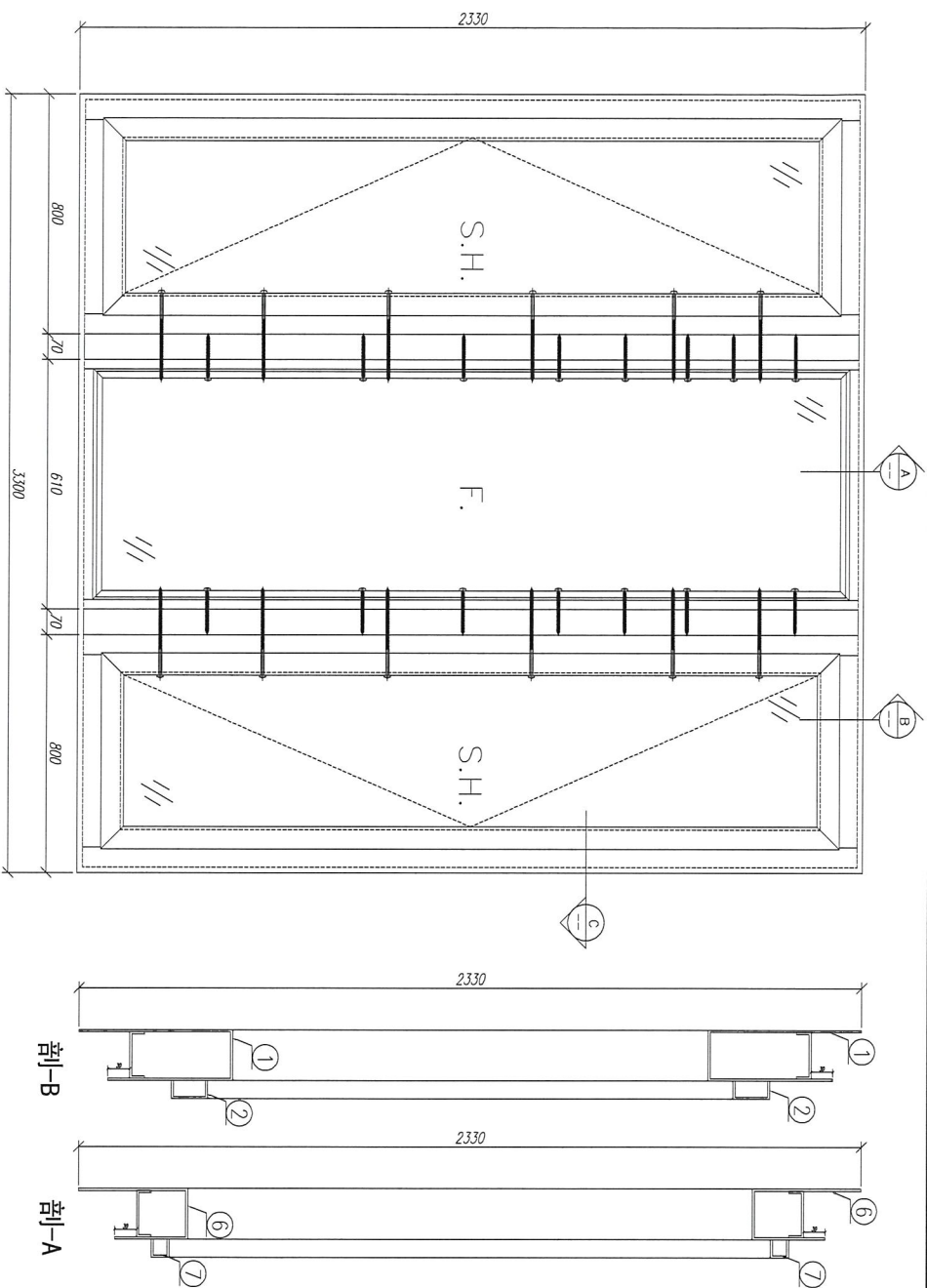

適用窗號： W7/T1B. W7/T2A
W7/T2B. W7/T3B

注：所有鋁折板連接位都要點焊！

序 号	材料編號	材料名稱	加工圖号	長度 L (MM)	單 位	單 位 數 量	備 注
13		固定槽	***	480	支	2	CC
12		固定槽	***	440	支	4	CC
11		固定槽	***	2300	支	4	CC
10		固定頂板材料	***	560	支	2	CC
9		固定邊企	***	2130	支	2	CC
8		固定頂板材料	***	510	支	2	CC
7		固定頂板材料	***	545	支	4	CC
6		固定頂板材料	***	476	支	4	CC
5		拼接通	***	2330	支	2	CC
4		固定邊材料	***	2330	支	2	CC
3		固定邊材料	***	2330	支	2	CC
2		邊企料	***	2076	支	4	CC
1		邊企料	***	2330	支	2	CC

剖-C

剖-B

剖-A

数量： 1

材料： 详见本图附表

表面处理： 06F606642AL-3

工程名称： 亞皆老街 / 試模窗

制图： 郭上軍

日期： 2020.05.18

审核： WSH

Rev:

图名： W3/TB組裝圖

图号： W3/T1B



美特鋁質有限公司
MID Aluminum Fabricator Ltd.

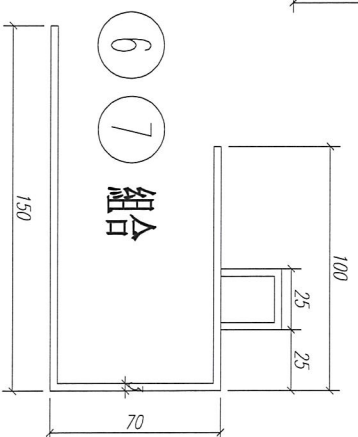
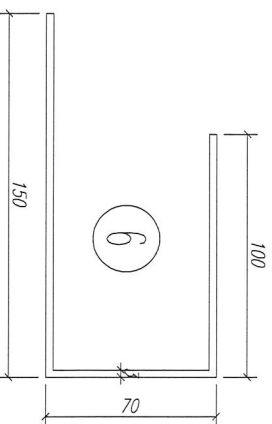
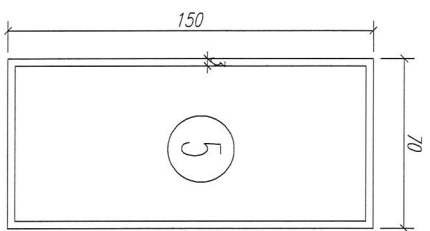
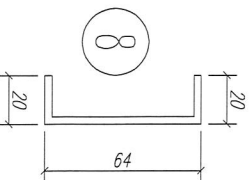
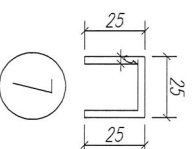
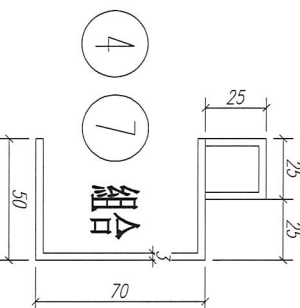
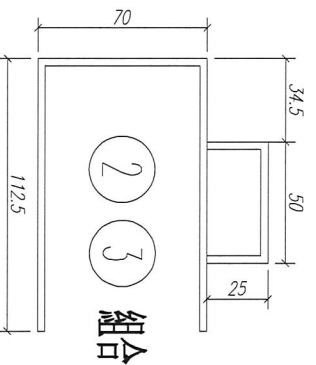
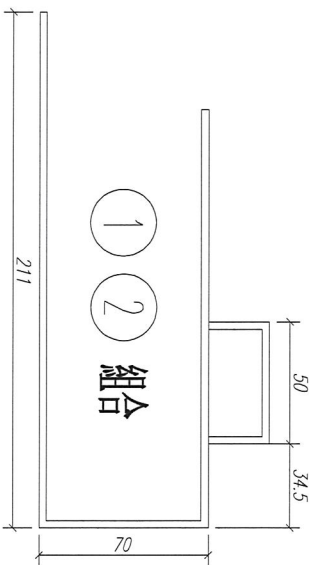
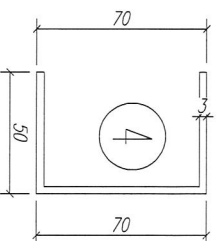
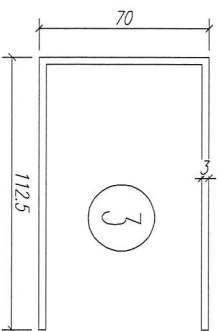
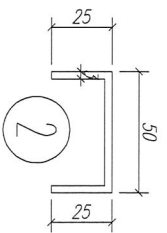
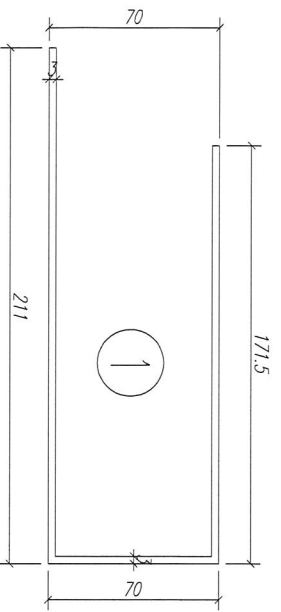

数量: 见附表

材料:

表面处理:

制图: 郭上军

日期:

比例:

校核:

审核:



美特铝质有限公司
MIDI Aluminium Fabricator Ltd.

工程名称: 亞皆老街 / 試模窗

图名: 铝折板截面圖

图号: W3/T1B

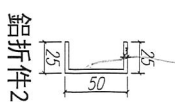
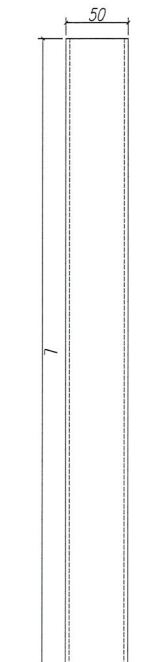
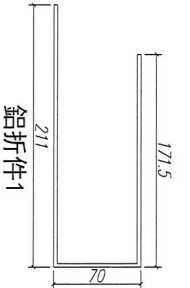
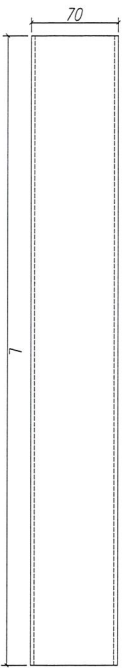

鋁折件2

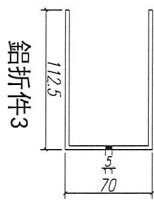
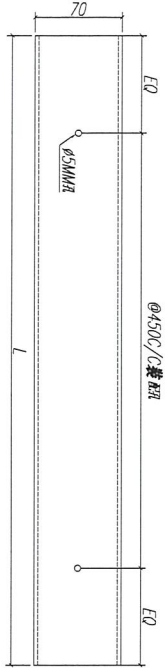

鋁折件3

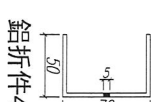
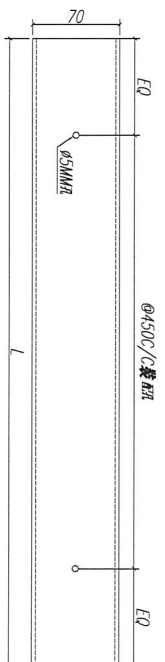

鋁折件4

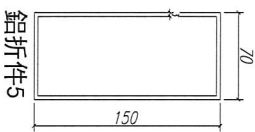
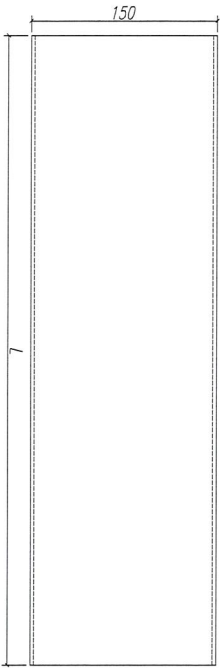

鋁折件5

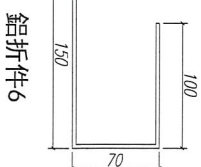
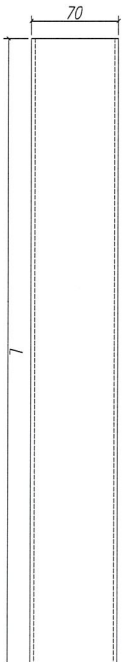

鋁折件6

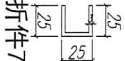
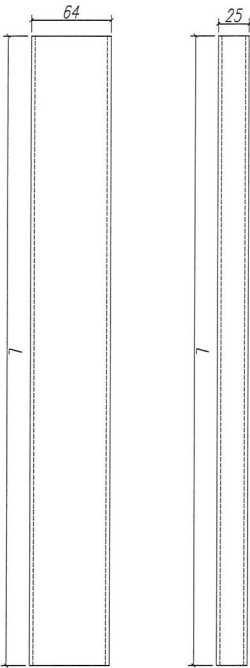

鋁折件7

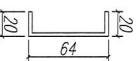

鋁折件8

序號	材料名稱	長度 L (MM)	單位	數量	備注
1	鋁折件1	2330	支	2	企邊用
2	鋁折件1	476	支	4	頂底橫用
3	鋁折件2	2076	支	4	企邊用
4	鋁折件2	545	支	4	頂底橫用
5	鋁折件3	2330	支	2	企邊用
6	鋁折件4	2330	支	2	企邊用
7	鋁折件5	510	支	2	頂底橫用
8	鋁折件6	2130	支	2	企邊用
9	鋁折件7	560	支	2	頂底橫用
10	鋁折件7	2300	支	4	企邊用
11	鋁折件8	440	支	4	頂底橫用
12	鋁折件8	480	支	2	頂底橫用
13	鋁折件8				

數量:

材料: 詳見本圖附表

表面處理:

制圖: 郭上軍

日期: 2020.05.18

校核: WSH

審核:



美特鋁質有限公司
MIDI Aluminium Fabricator Ltd.

工程名稱: 亞皆老街 / 試模窗

圖名: 鋁折件加工圖

圖號: W3/T1B

WS/T1B

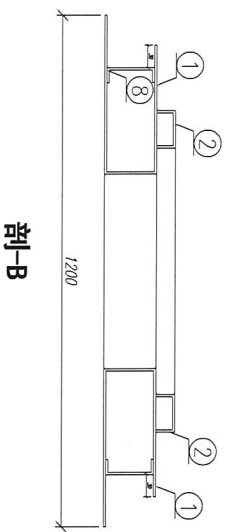
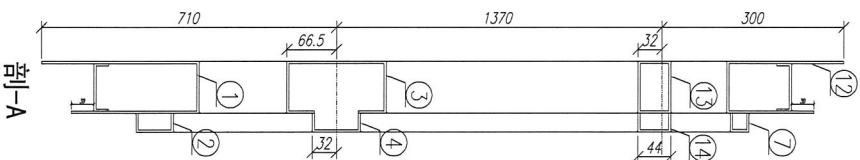
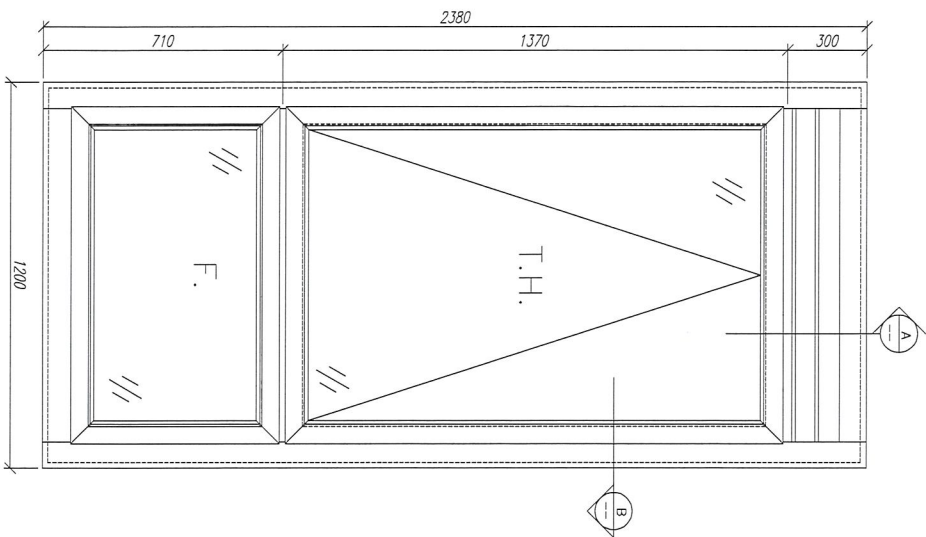

適用窗號： W4/T1A. W5/T1A. W4/T3A. W5/T3A

序号	材料編號	材料名稱	加工圖号	长度 L (MM)	单位	单窗小计数量	备注
12	玻片	铝玻8	***	740	支	2	CC
11	玻片	铝玻8	***	2350	支	2	CC
10	中料	铝框7	***	846	支	1	CC
9	中料	铝框4	***	846	支	1	CC
8	中料	铝框3	***	777	支	1	CC
7	中料	铝框2	***	777	支	1	CC
6	中料	铝框4	***	846	支	1	CC
5	中料	铝框5	***	777	支	1	CC
4	隔热阻凝材料	铝框2	***	846	支	1	CC
3	隔热阻凝材料	铝框	***	777	支	1	CC
2	密封料	铝框2	***	2126	支	2	CC
1	密封料	铝框	***	2380	支	2	CC

数量: 1	材料: 详见本图附表	表面处理: UCT806812X-9
制图: 郭上覃	日期: 2020.05.18	校核: WSH
	审核:	Rev:

 美特铝质有限公司
 MIDI Aluminium Fabricator Ltd.

工程名称: 亞皆老街 / 試模窗
图名: W4/T1A組裝圖
图号: W4/T1A

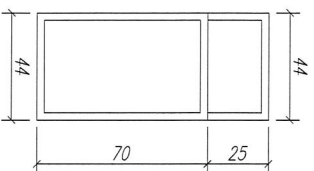
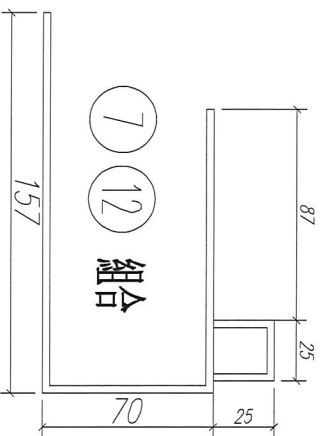
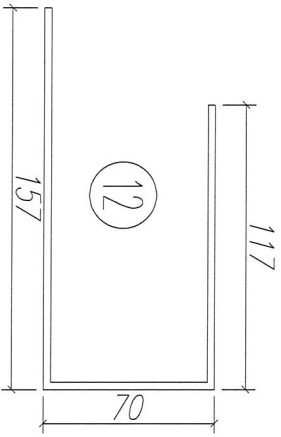
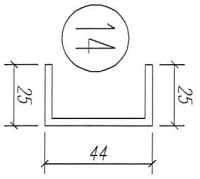
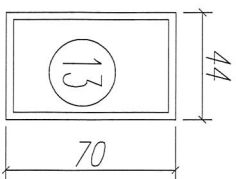
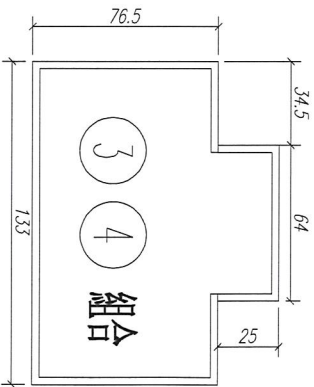
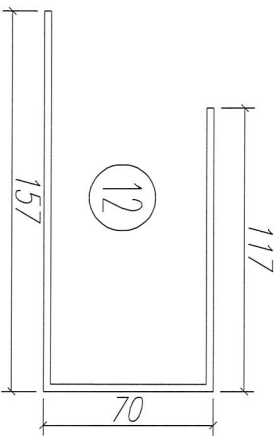
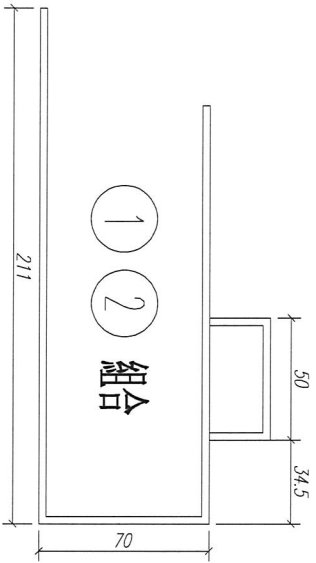
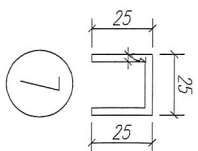
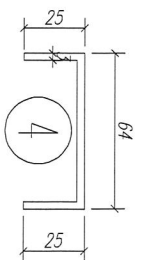
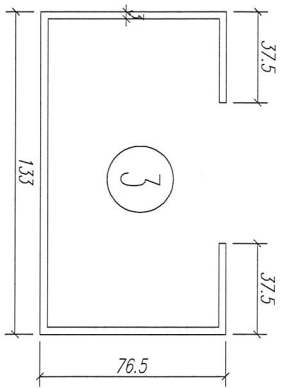
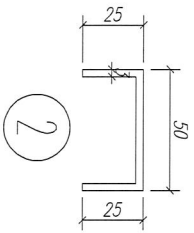
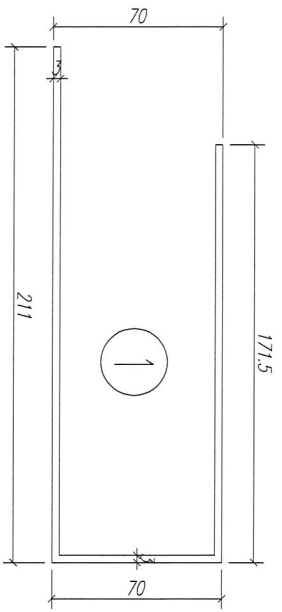

数量: 见附表

材料:

表面处理:

制图: 郭上军

日期:

比例:

校核:

审核:



 美特铝质 有限公司
 MIDI Aluminium Fabricator Ltd.

工程名称:

亚皆老街 / 佛沙窗

图名: 铝折板截面图

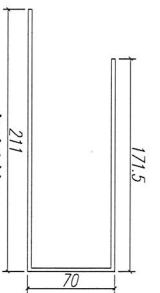
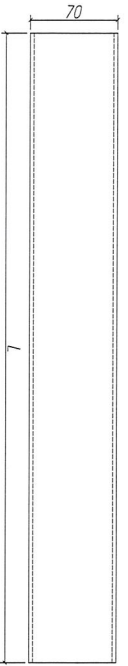
图号: W4/T1A



鋁折件1

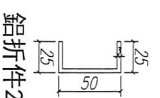
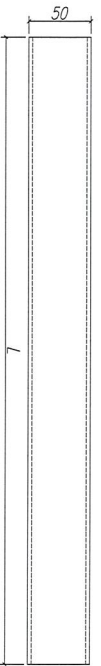

鋁折件2

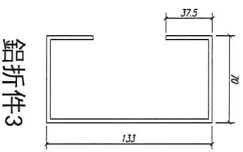
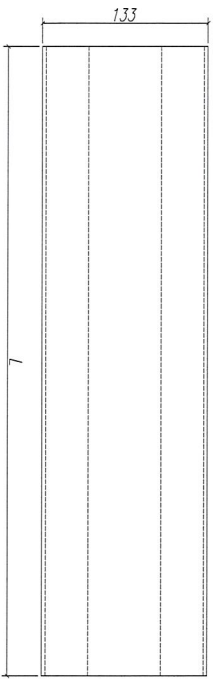

鋁折件3

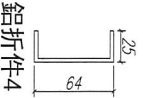
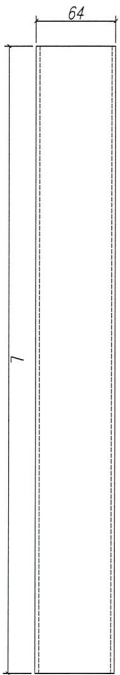

鋁折件4

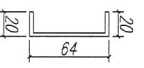
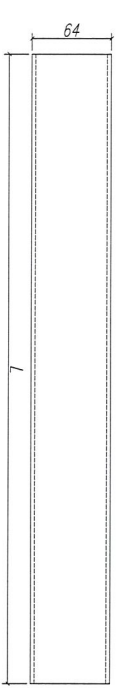

鋁折件8

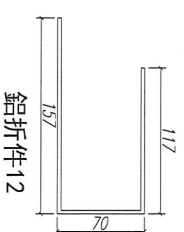
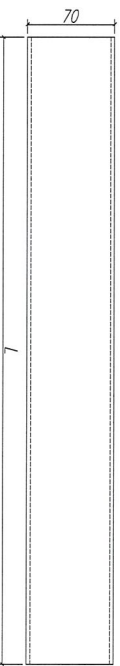

鋁折件12

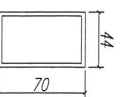
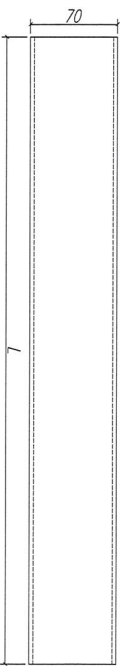

鋁折件13

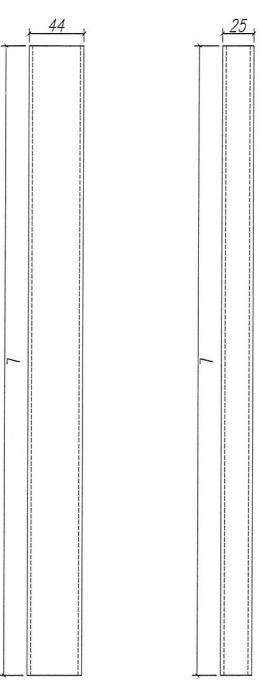

鋁折件7

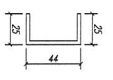

鋁折件14

序號	材料名稱	長度 L (MM)	單位	數量	備注
1	鋁折件1	2380	支	2	企邊用
2	鋁折件1	777	支	1	底橫用
3	鋁折件2	2126	支	2	企邊用
4	鋁折件2	846	支	1	底橫用
5	鋁折件3	777	支	1	中橫用
6	鋁折件4	846	支	1	中橫用
7	鋁折件12	777	支	1	頂橫用
8	鋁折件13	777	支	1	中橫用
9	鋁折件14	846	支	1	頂橫用
10	鋁折件7	846	支	1	頂橫用
11	鋁折件8	2350	支	2	企邊用
12	鋁折件8	740	支	2	頂底橫用

數量：
 材料： 详见本图附表
 表面处理：
 Rev:

制图：郭上軍
 日期：2020.05.18
 审核：WSH

工程名称： 亞皆老街 / 試模窗
 图名： 鋁折件加工圖
 图号： WK/T1A

美特鋁質有限公司
 MIDl Aluminium Fabricator Ltd.

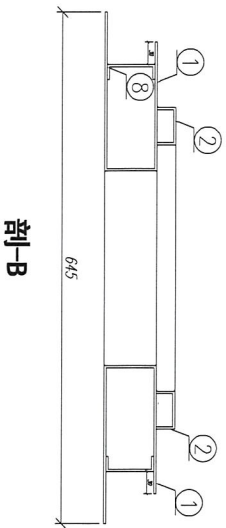
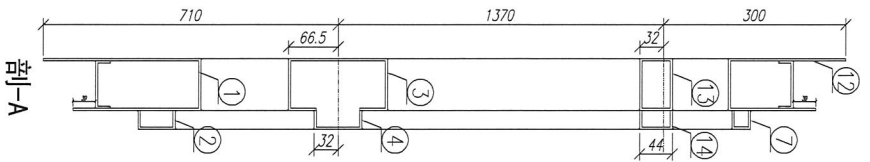
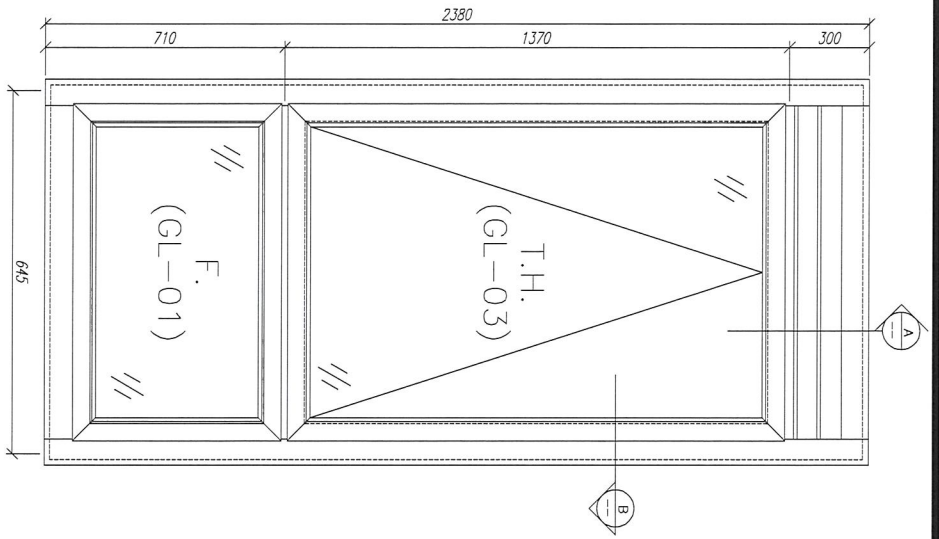

適用窗號： W4/T1B. W4/T2A. W4/T2B. W4/T3B

序号	材料編號	材料名稱	加工圖号	长度 L (MM)	单位	单樘小计数量	备注
12	固定槽	鋁板8	***	190	支	2	CC
11	固定槽	鋁板8	***	2350	支	2	CC
10	中樑料	鋁板7	***	291	支	1	CC
9	中樑料	鋁板4	***	291	支	1	CC
8	中樑料	鋁板3	***	222	支	1	CC
7	中樑料	鋁板2	***	222	支	1	CC
6	中樑料	鋁板4	***	291	支	1	CC
5	中樑料	鋁板3	***	222	支	1	CC
4	附窗頂底樑料	鋁板2	***	291	支	1	CC
3	附窗頂底樑料	鋁板2	***	222	支	1	CC
2	邊公料	鋁板2	***	2126	支	2	CC
1	邊公料	鋁板1	***	2380	支	2	CC

数量： 1

材料： 详见本图附表

表面处理： UC1806812X1-3

制图： 郭上軍

日期： 2020.05.18

校核： WSH

审核：

Rev:



美特鋁質有限公司
MIDI Aluminium Fabricator Ltd.

工程名称： 亞皆老街 / 試模窗

圖名： W4/T1B組裝圖

圖号： W4/T1B

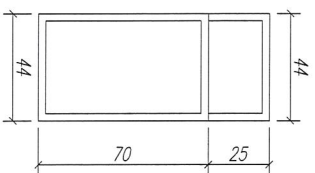
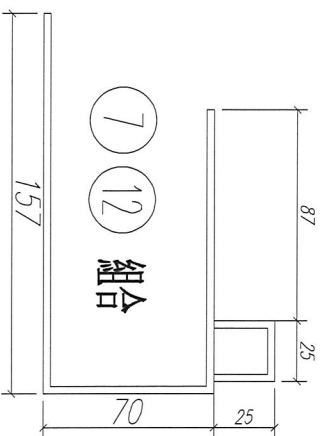
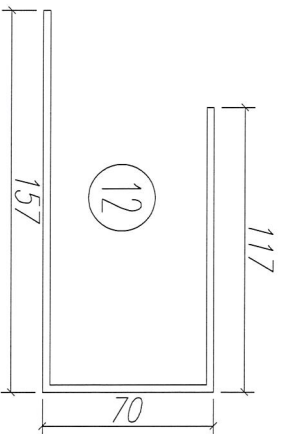
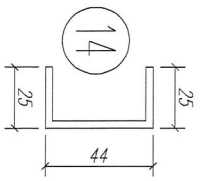
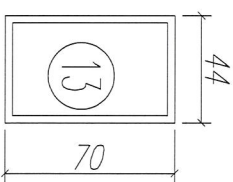
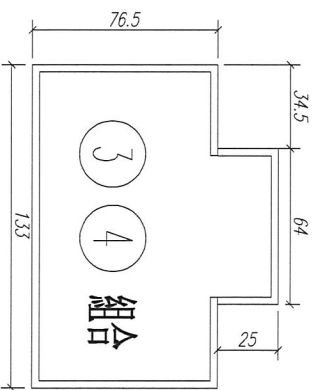
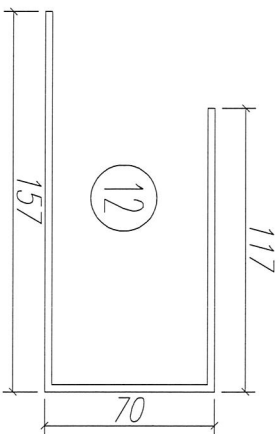
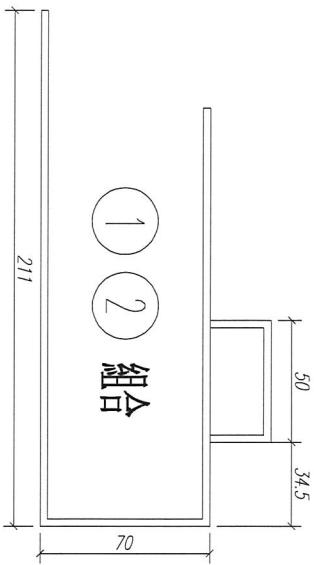
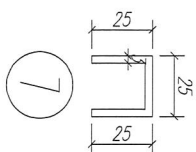
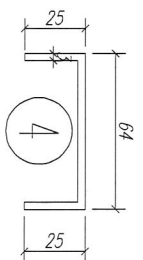
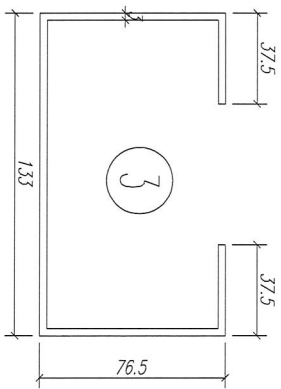
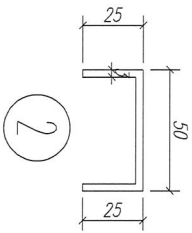
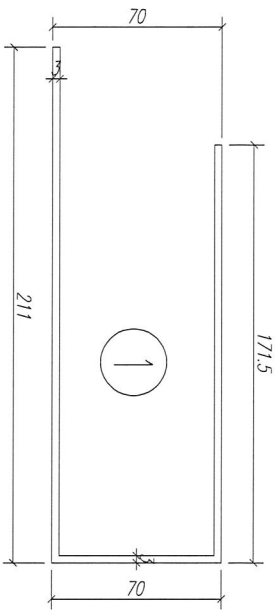

数量: 见附表	材料:	表面处理:		
制图: 郭上军	日期:	比例:	校核:	审核:



美特铝质有限公司
MIDI Aluminium Fabricator Ltd.

工程名称: 亞皆老街 / 佛沙窗	图名: 铝折板截面圖	图号: W4/T1B
------------------	------------	------------

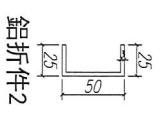
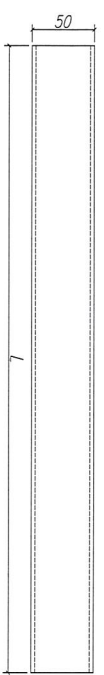
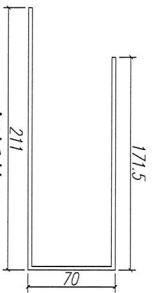
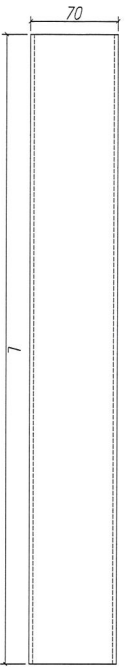

鋁折件2

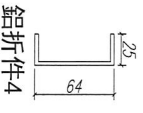
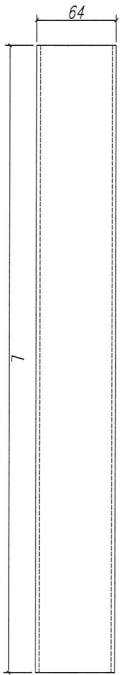
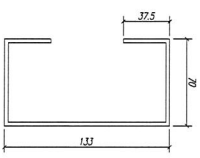
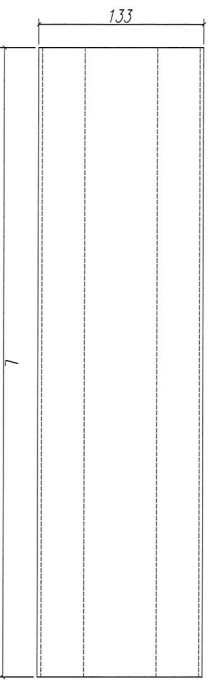

鋁折件4

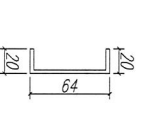
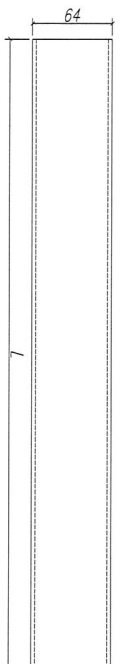

鋁折件8

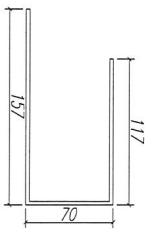
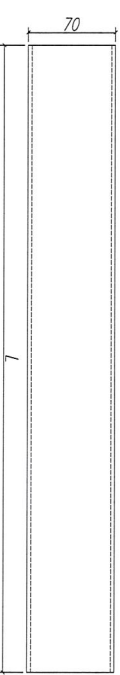

鋁折件12

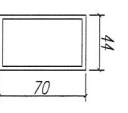
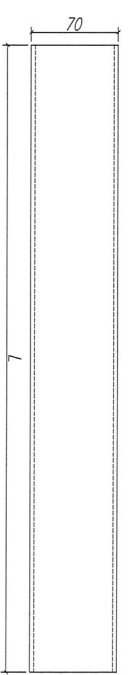

鋁折件13

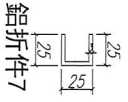
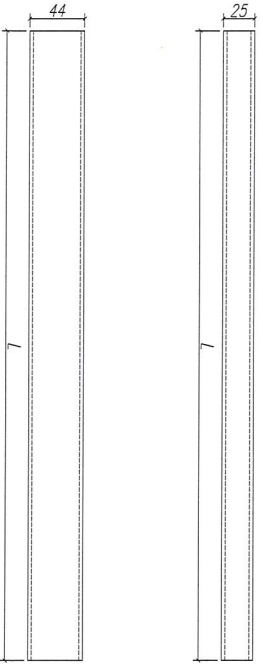

鋁折件7

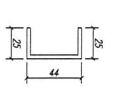

鋁折件14

序號	材料名稱	長度 L (MM)	單位	數量	備注
1	鋁折件1	2380	支	2	企邊用
2	鋁折件1	222	支	1	底橫用
3	鋁折件2	2126	支	2	企邊用
4	鋁折件2	291	支	1	底橫用
5	鋁折件3	222	支	1	中橫用
6	鋁折件4	291	支	1	中橫用
7	鋁折件12	222	支	1	頂橫用
8	鋁折件13	222	支	1	中橫用
9	鋁折件14	291	支	1	中橫用
10	鋁折件7	291	支	1	頂橫用
11	鋁折件8	2350	支	2	企邊用
12	鋁折件8	190	支	2	頂底橫用

數量：
 材料： 详见本图附表
 表面處理：
 制圖： 郭上軍
 日期： 2020.05.18
 校核： WSH
 審核：
 Rev:



工程名稱： 亞皆老街 / 試模窗
 圖名： 鋁折件加工圖
 圖號： M4/T18

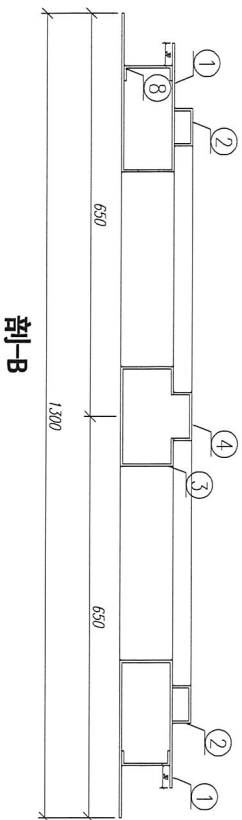
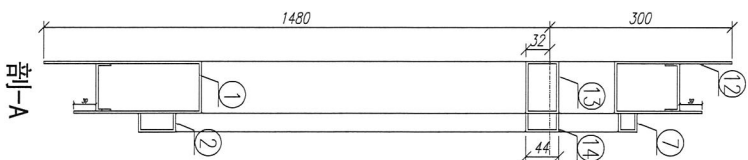
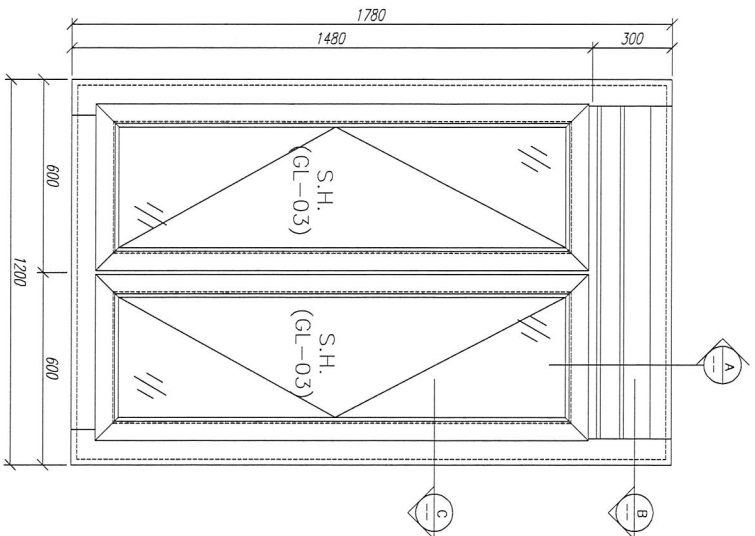

適用窗號： W6/T11C. W6/T2C. W6/T3C.

12	固定槽	鋁板8	***	740	支	2	CC	
11	固定槽	鋁板8	***	1750	支	2	CC	
10	中樑料	鋁板7	***	846	支	1	CC	
9	中樑料	鋁板4	***	846	支	1	CC	
8	中樑料	鋁板3	***	777	支	1	CC	
7	頂樑料	鋁板2	***	777	支	1	CC	
6	中樑料	鋁板4	***	1271	支	1	CC	
5	中樑料	鋁板5	***	1236	支	1	CC	
4	附窗頂樑料	鋁板2	***	846	支	1	CC	
3	附窗頂樑料	鋁板1	***	777	支	1	CC	
2	邊樑料	鋁板2	***	1526	支	2	CC	
1	邊樑料	鋁板1	***	1780	支	2	CC	
	序號	材料編號	材料名稱	加工圖號	長度 L (MM)	單位	單邊小計數量	備注

數量： 1
 材料： 詳見本圖附表
 表面處理： W6F906812X1-3

制圖： 郭上軍
 日期： 2020.05.18
 校核： WSH
 審核：
 Rev:

美特鋁質有限公司
 MIDI Aluminium Fabricator Ltd.

工程名稱： 亞皆老街 / 試模窗

圖名： W6/T11C組裝圖
 圖號： W6/T11C

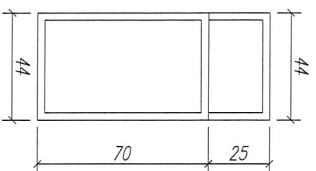
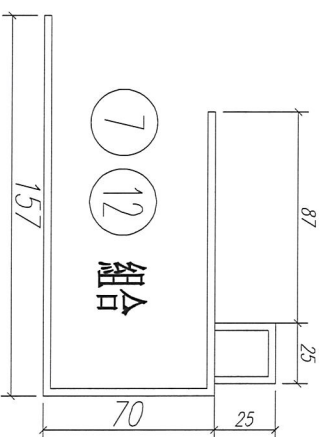
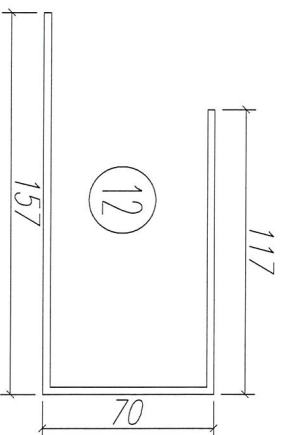
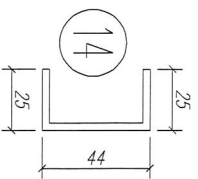
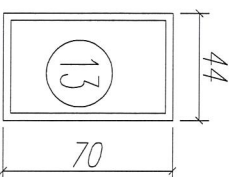
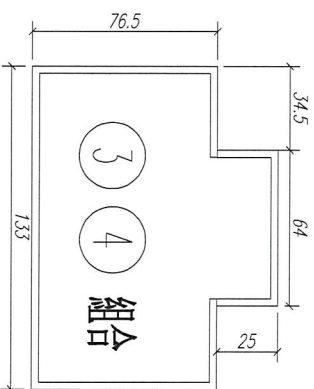
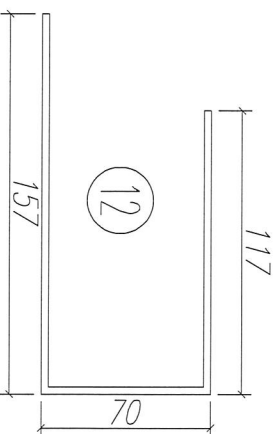
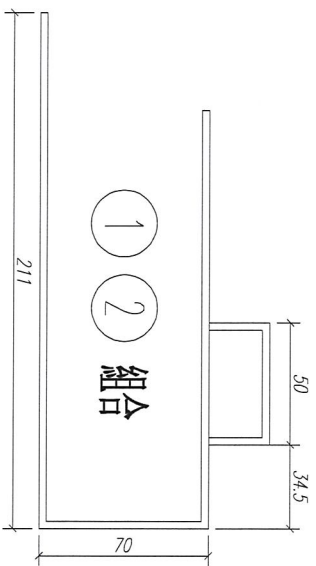
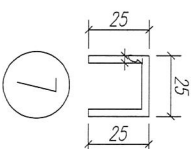
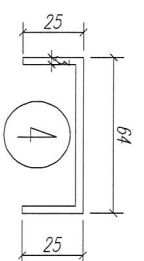
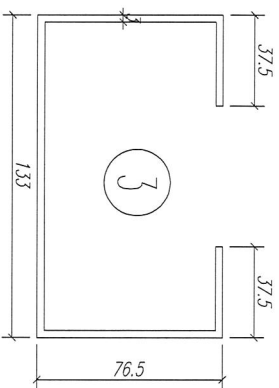
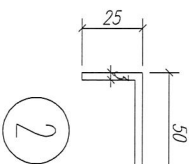
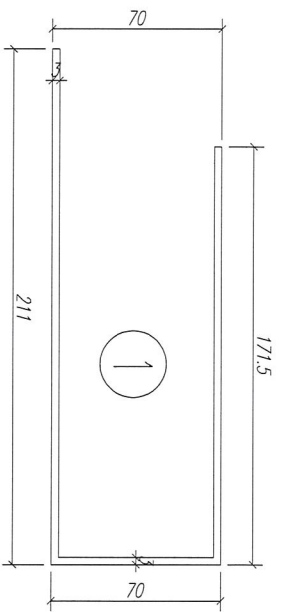

数量: 见附表

材料:

表面处理:

制图: 郭上军

日期:

比例:

校核:

审核:



美特铝质有限公司
MIDI Aluminium Fabricator Ltd.

工程名称:

亞皆老街 / 佛沙窗

图名: 铝折板截面图

图号: W6/T1C

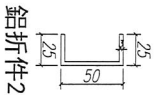
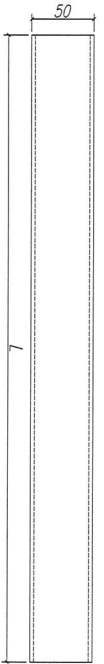
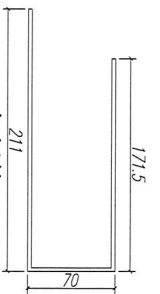
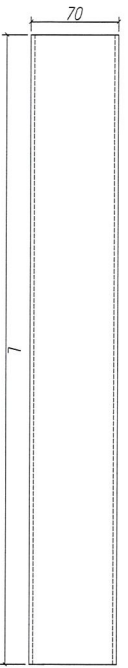

鋁折件2

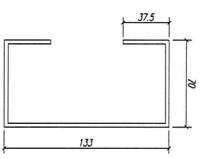
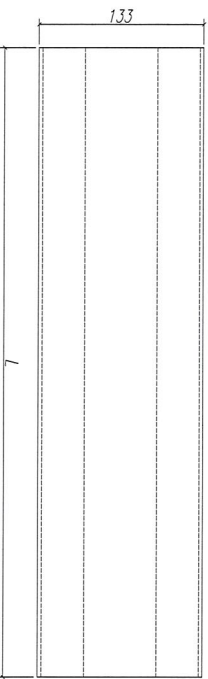

鋁折件3

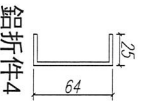
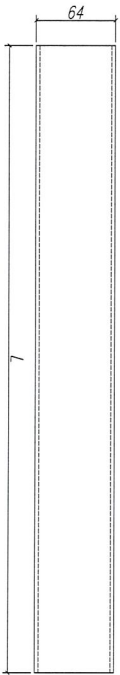

鋁折件4

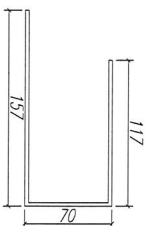
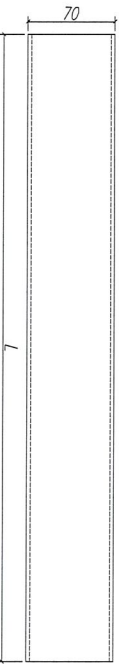

鋁折件12

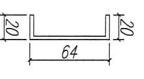
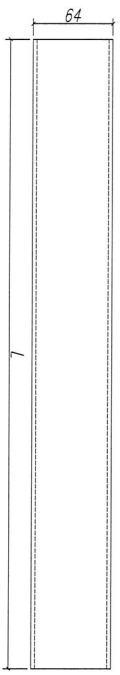

鋁折件8

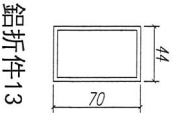
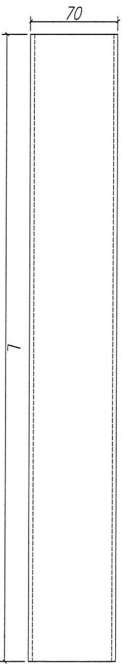

鋁折件13

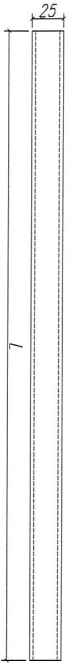

鋁折件7

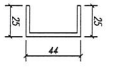
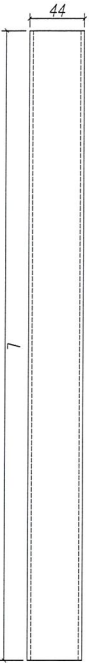

鋁折件14

序號	材料名稱	長度 L (mm)	單位	數量	備注
1	鋁折件1	1780	支	2	企邊用
2	鋁折件1	777	支	1	底橫用
3	鋁折件2	1526	支	2	企邊用
4	鋁折件2	846	支	1	底橫用
5	鋁折件3	1286	支	1	中企用
6	鋁折件4	1270	支	1	中企用
7	鋁折件12	777	支	1	頂橫用
8	鋁折件13	777	支	1	中橫用
9	鋁折件14	846	支	1	中橫用
10	鋁折件7	846	支	1	頂橫用
11	鋁折件8	1750	支	2	企邊用
12	鋁折件8	740	支	2	頂底橫用

數量：
 材料： 详见本图附表
 表面處理：
 制圖： 郭上軍
 日期： 2020.05.18
 校核： WSH
 審核：
 Rev.:

美特鋁質有限公司
 MIDU Aluminium Fabricator Ltd.

工程名稱： 亞皆老街 / 試模窗
 圖名： 鋁折件加工圖
 圖號： W6/T1C

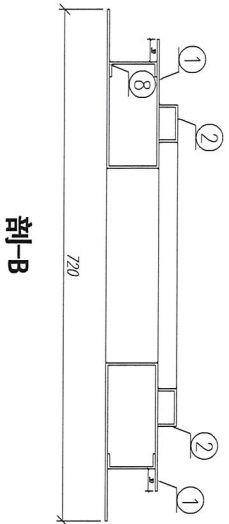
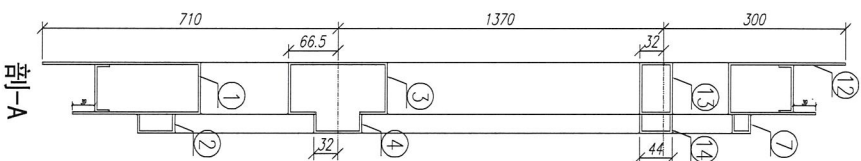
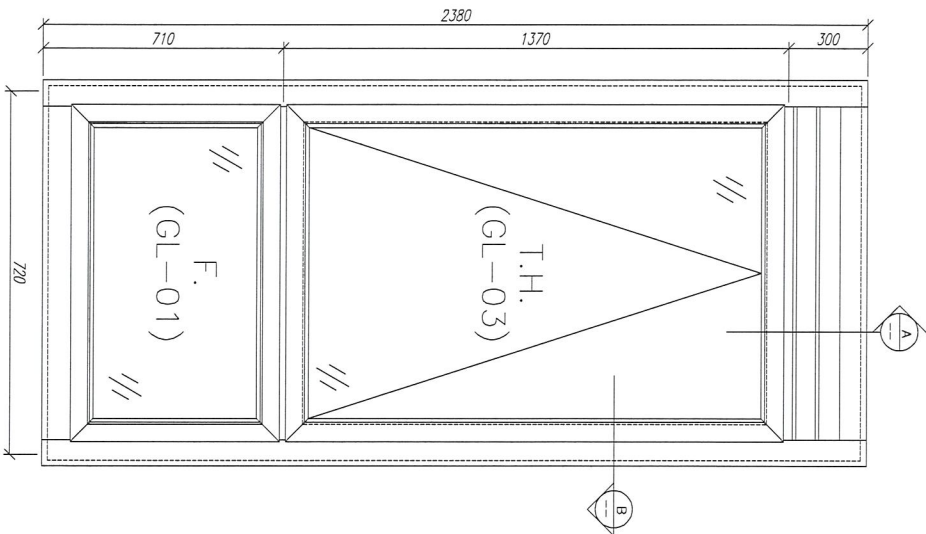

適用窗號： W5/T1B. W5/T2B. W5/T3B

序号	材料編號	材料名稱	加工圖号	长度 L (MM)	单位	单窗小计数量	备注
12	固定格	鋁隔8	***	260	支	2	CC
11	固定格	鋁隔8	***	2350	支	2	CC
10	中樑料	鋁隔7	***	366	支	1	CC
9	中樑料	鋁隔4	***	366	支	1	CC
8	中樑料	鋁隔3	***	297	支	1	CC
7	中樑料	鋁隔2	***	297	支	1	CC
6	中樑料	鋁隔4	***	366	支	1	CC
5	中樑料	鋁隔3	***	297	支	1	CC
4	圓形頂樑料	鋁隔2	***	366	支	1	CC
3	圓形頂樑料	鋁隔2	***	297	支	1	CC
2	邊框料	鋁隔2	***	2126	支	2	CC
1	邊框料	鋁隔1	***	2380	支	2	CC

数量： 1 材料： 详见本图附表 表面处理： W6780604294-9

制图： 郭上軍 日期： 2020.05.18 校核： WSH 审核：

Rev:



美特鋁質有限公司
MIDI Aluminium Fabricator Ltd.

工程名称： 亞皆老街 / 試模窗

图名： W5/T1B-組裝圖

图号： W5/T1B

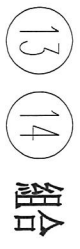
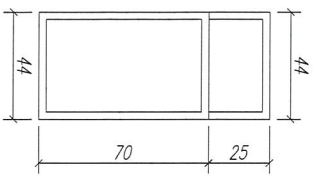
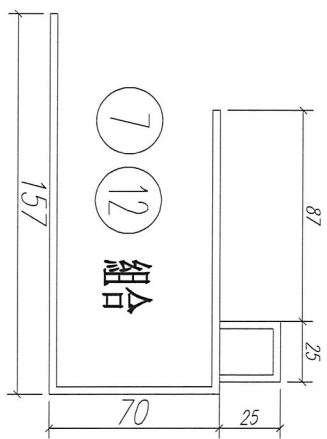
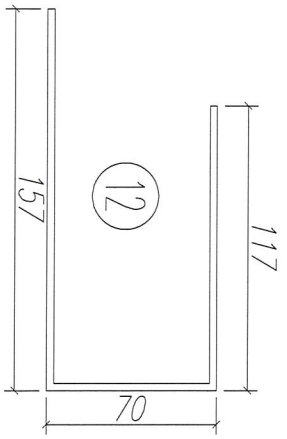
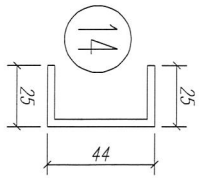
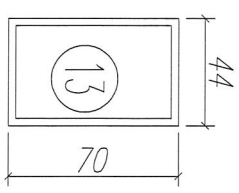
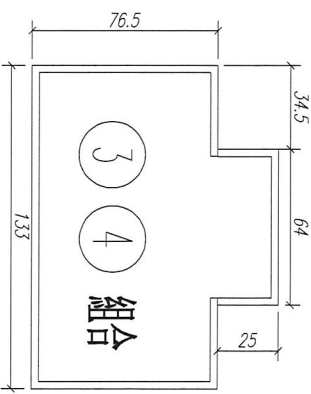
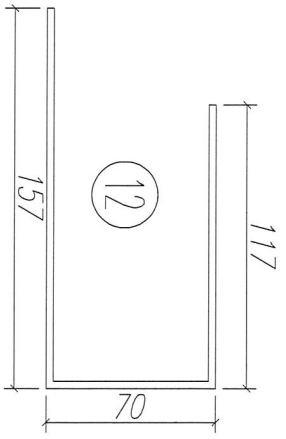
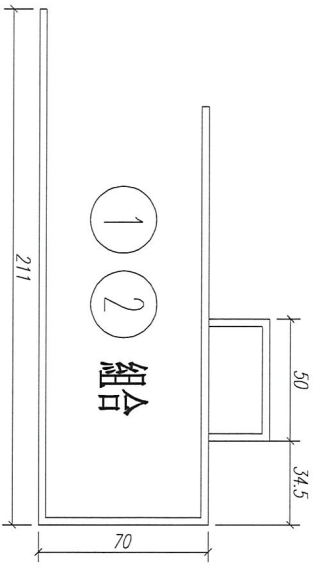
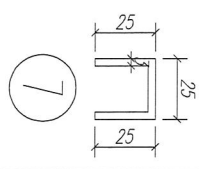
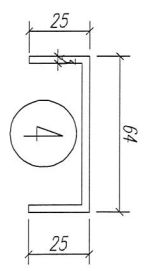
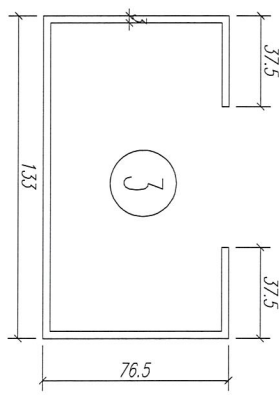
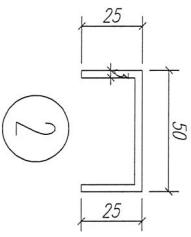
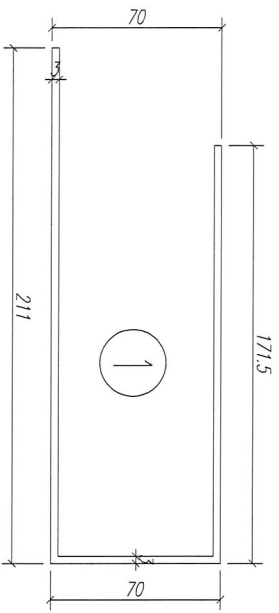

数量: 见附表

材料:

表面处理:

制图: 郭上军

日期:

比例:

校核:

审核:



美特铝质有限公司
MTDI Aluminium Fabricator Ltd.

工程名称:

亞皆老街 / 佛沙窗

图名: 铝折板截面圖

图号: W5/T1B

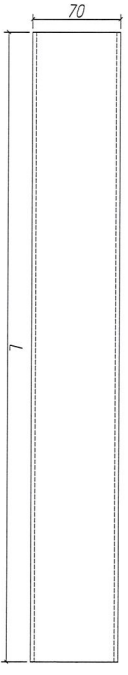

鋁折件1

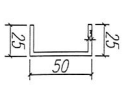
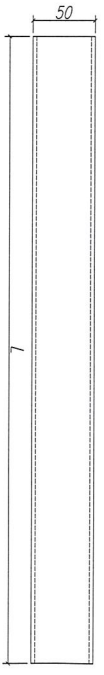

鋁折件2

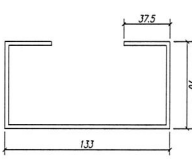
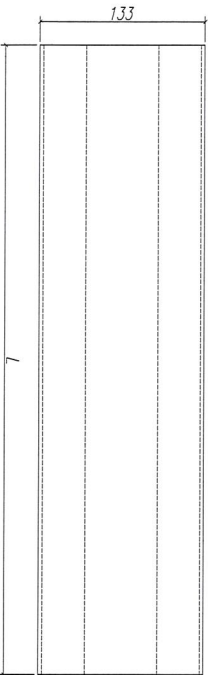

鋁折件3

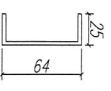
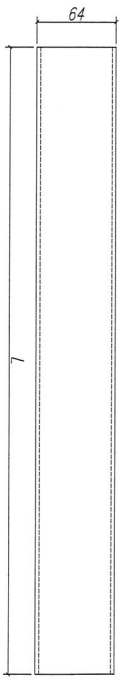

鋁折件4

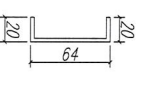
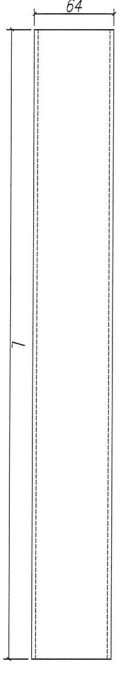

鋁折件8

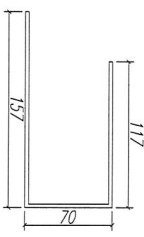
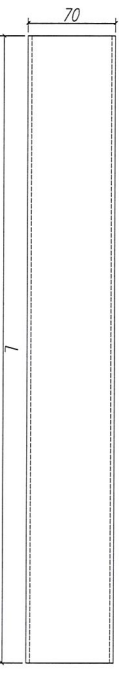

鋁折件12

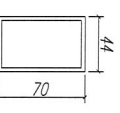
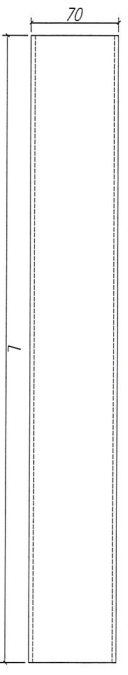

鋁折件13

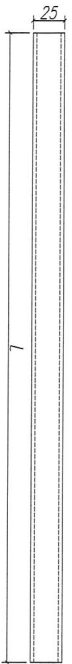

鋁折件7

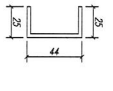
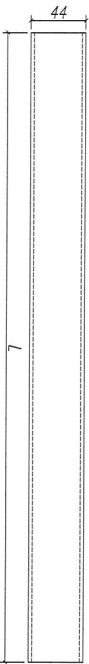

鋁折件14

序號	材料名稱	長度 L (mm)	單位	數量	備注
1	鋁折件1	2380	支	2	企邊用
2	鋁折件1	297	支	1	底橫用
3	鋁折件2	2126	支	2	企邊用
4	鋁折件2	366	支	1	底橫用
5	鋁折件3	297	支	1	中橫用
6	鋁折件4	366	支	1	中橫用
7	鋁折件12	297	支	1	頂橫用
8	鋁折件13	297	支	1	中橫用
9	鋁折件14	366	支	1	中橫用
10	鋁折件7	366	支	1	頂橫用
11	鋁折件8	2390	支	2	企邊用
12	鋁折件8	260	支	2	頂底橫用

數量：
 材料： 详见本图附表
 表面處理：
 制圖： 郭上軍
 日期： 2020.05.18
 校核： WSH
 審核：
 Rev:



工程名稱： 亞皆老街 / 試模窗
 圖名： 鋁折件加工圖
 圖號： W5/T18

美特鋁質有限公司
 MID Aluminum Fabricator Ltd.