



工程指示 / 要求簡箋(E.I.)

工程指示編號：EI / 1883 / 20 修改版次：A
 工程編號 : J - 852 工程名稱 : 亞皆老街中電
 工程項目 : 佛沙窗 - 試模窗拆圖
 收件人 : 生統 發件人 : Bessie Lau 日期 : 04/06/2020

要求提供 / 確認 事項 :

- () 初步鋁料 B.M. () 加工拆圖，然後生產 () 尺寸表
- () 正式鋁料 B.M. () 技術上資料 / 指示 () 報價
- () 配件 B.M. () 樣辦或貨品說明書 () 分判合約
- () 其他 : _____

內容 :

煩請按附件修改試模窗
(百葉尺寸有變)

另請安排優先生產以下窗號:

- 1. W6/T1C
- 2. W5/T1C
- 3. W8/T1A

請在 6/6/2020 前完成上列要求。

附有關圖紙 / 文件 : 附 CAD 檔

以上項目為:

- 原合約工程包 原合約工程加 / 減賬 新工程報價

原因 :- _____

分發東莞各部門 :

- () 生產技術總監 連附件 () 技術部 連附件 () 生產部 連附件 () 機械設計部 連附件
- () 採購部 連附件 () 生產統籌部 連附件
- () 質檢部 連附件 () 會計部 連附件 () 報關組 連附件 () 其他 _____ 連附件

分發其他分判 :

- (v) 水洪 連附件

分發香港各部門 :

- () 行政部 連附件 () 會計部 連附件 () 統籌部 連附件 () 工程部地盤科文 連附件
- () 採購部 連附件 () QS 部 連附件 () 維修部 連附件 () 其他 _____ 連附件

傳遞編號 :

Hb 104/20

發件人簽署 :

項目經理簽署 :

FW

圖則登記表
DRAWING REGISTER

工程名稱 Project Title: J-852 (亞皆老街)		年 月 日	接收日期 Receiving Date (適用於客戶圖則)									
標準層試模窗加工圖 (鋁折件製作)												
工程編號 Project No:												

分發予 Distributed To		年 月 日	發出日期 Issued Date									
			20	20								
			05	06								
		30	03									

圖則編號 Drg. No.	圖則名稱 Drawing Title	修訂編號 Revision No.									
W3/T1B-150	組裝圖	1	-								
W3/T1B-150	鋁折件截面圖	2	-								
W3/T1B-150	鋁折件加工圖	3	-								
W3/T1B-200	組裝圖	4	-								
W3/T1B-200	鋁折件截面圖	5	-								
W3/T1B-200	鋁折件加工圖	6	-								
W2/T1B-150	組裝圖	7	-								
W2/T1B-150	鋁折件截面圖	8	-								
W2/T1B-150	鋁折件加工圖	9	-								
W2/T1B-200	組裝圖	10	-								
W2/T1B-200	鋁折件截面圖	11	-								
W2/T1B-200	鋁折件加工圖	12	-								
W3/T1A-150	組裝圖	13	-								
W3/T1A-150	鋁折件截面圖	14	-								
W3/T1A-150	鋁折件加工圖	15	-								
W3/T3A-150	組裝圖	16	-								
W3/T3A-150	鋁折件截面圖	17	-								
W3/T3A-150	鋁折件加工圖	18	-								
W8/T1A	組裝圖	19	-								
W8/T1A	鋁折件截面圖	20	-								
W8/T1A	鋁折件加工圖	21	-								
W5/T1C	組裝圖	22	-								
W5/T1C	鋁折件截面圖	23	-								
W5/T1C	鋁折件加工圖	24	-								
W6/T1A	組裝圖	25	-								
W6/T1A	鋁折件截面圖	26	-								
W6/T1A	鋁折件加工圖	27	-								
W3/T1B	組裝圖	28	-								
W3/T1B	鋁折件截面圖	29	-								
W3/T1B	鋁折件加工圖	30	-								
W4/T1A	組裝圖	31	-	A							
W4/T1A -1	鋁折件截面圖	32	-	A							

圖則登記表
DRAWING REGISTER

		接收日期 Receiving Date (適用於客戶圖則)							
工程名稱 Project Title: J-852 (亞皆老街)		年							
標準層試模窗加工圖 (鋁折件製作)		月							
工程編號 Project No:		日							

分發予 Distributed To		發出日期 Issued Date							
		年	20	20					
		月	05	06					
		日	30	03					

圖則編號 Drg. No.	圖則名稱 Drawing Title
W4/T1A -2	鋁折件加工圖
W4/T1B	組裝圖
W4/T1B -1	鋁折件截面圖
W4/T1B -2	鋁折件加工圖
W6/T1C	組裝圖
W6/T1C -1	鋁折件截面圖
W6/T1C -2	鋁折件加工圖
W5/T1B	組裝圖
W5/T1B -1	鋁折件截面圖
W5/T1B -2	鋁折件加工圖

修訂編號 Revision No.	
33	- A
34	- A
35	- A
36	- A
37	- A
38	- A
39	- A
40	- A
41	- A
42	- A

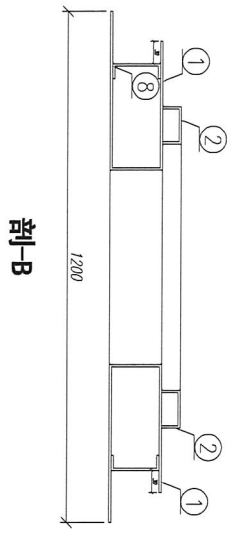
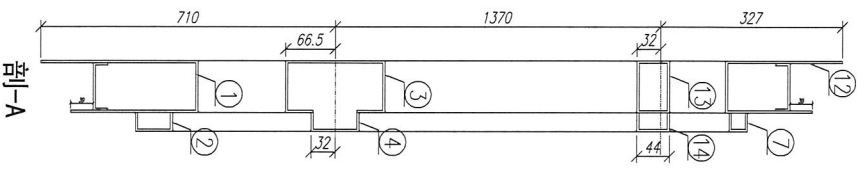
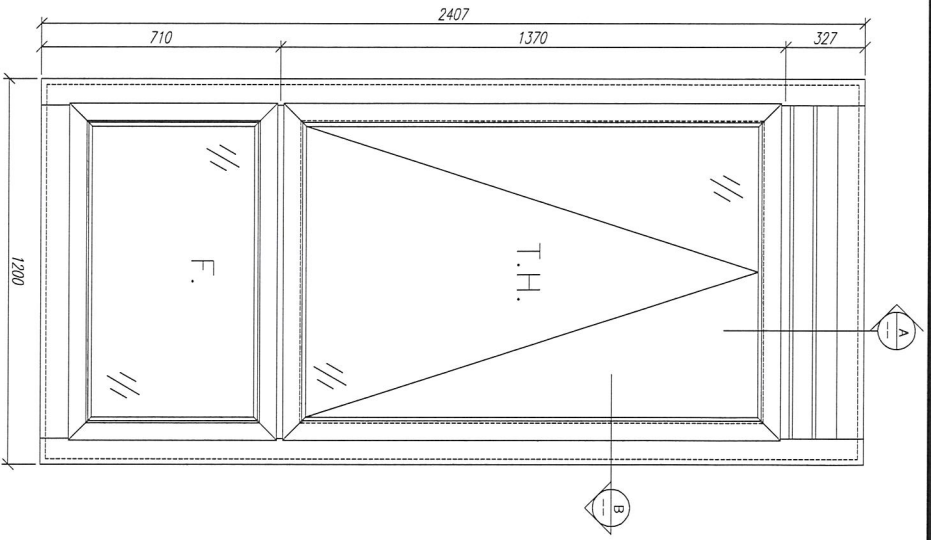

通用窗號： W4/T1A. W5/T1A. W4/T3A. W5/T3A

序号	材料編號	材料名稱	加工圖号	长度 L (MM)	单位	单樞小计数量	备注
12	固定樞	鋁樞8	***	740	支	2	CC
11	固定樞	鋁樞8	***	2350	支	2	CC
10	中樞料	鋁樞7	***	846	支	1	CC
9	中樞料	鋁樞4	***	846	支	1	CC
8	中樞料	鋁樞3	***	777	支	1	CC
7	中樞料	鋁樞12	***	777	支	1	CC
6	中樞料	鋁樞4	***	846	支	1	CC
5	中樞料	鋁樞5	***	777	支	1	CC
4	膠條加底樞料	鋁樞2	***	846	支	1	CC
3	膠條加底樞料	鋁樞1	***	777	支	1	CC
2	邊框料	鋁樞2	***	2153	支	2	CC
1	邊框料	鋁樞1	***	2407	支	2	CC

数量： 1
 材料： 详见本图附表
 表面处理： UCT806812M-3
 制图： 郭上军
 日期： 2020.05.18
 校核： WSH
 审核：
 Rev. A

美特铝业 有限公司
 MIDU Aluminium Fabricator Ltd.

工程名称： 亞皆老街 / 試模窗
 图名： W4/T1A組裝圖
 图号： W4/T1A

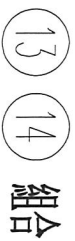
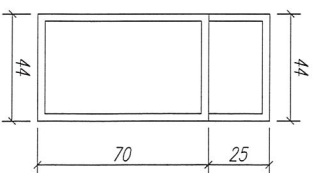
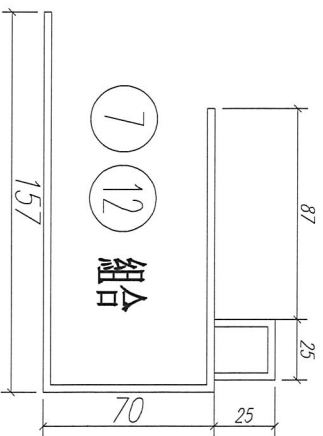
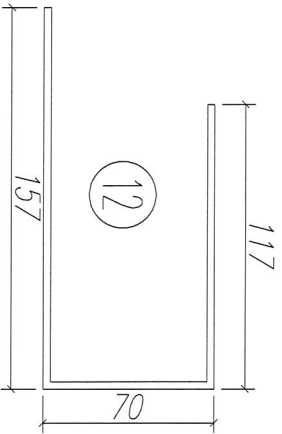
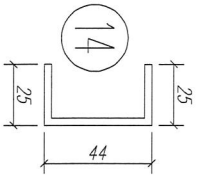
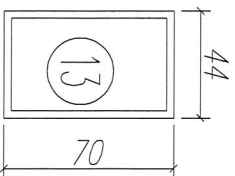
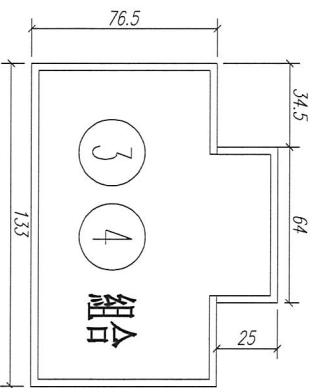
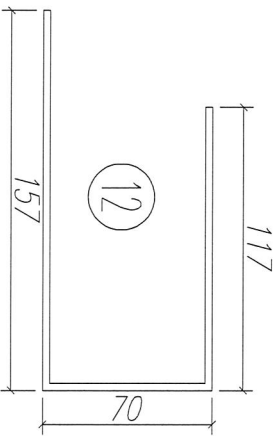
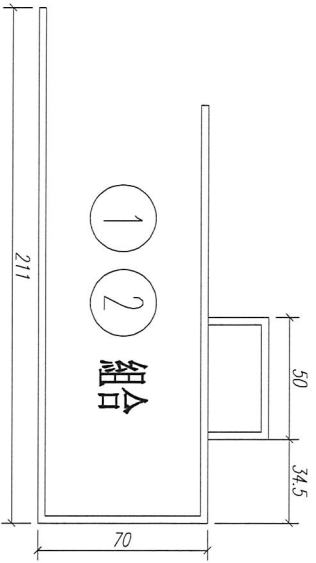
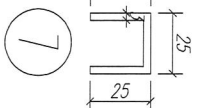
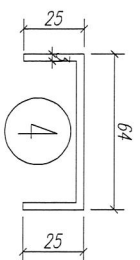
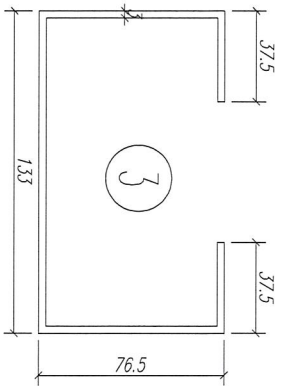
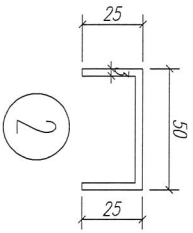
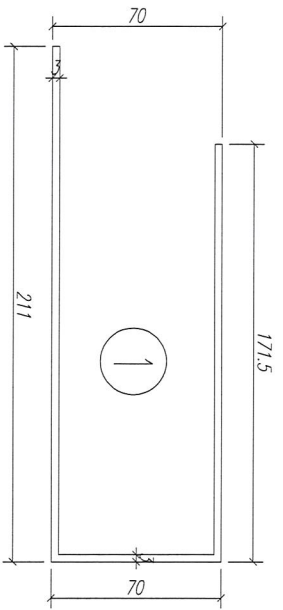

数量: 见附表

材料:

表面处理:

制图: 郭上军

日期:

比例:

校核:

审核:



美特铝质有限公司
MIDI Aluminium Fabricator Ltd.

工程名称:

亞皆老街 / 佛沙窗

图名: 铝折板截面图

图号: W4/T1A-1



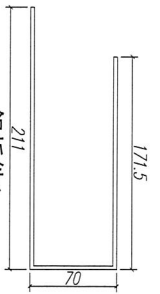
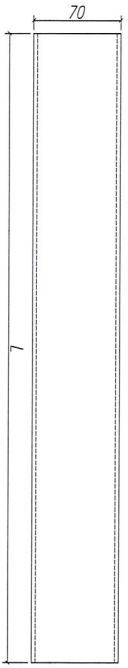

鋁折件1

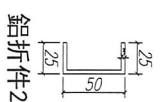
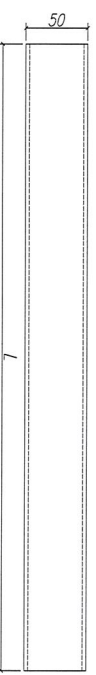

鋁折件2

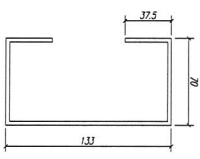
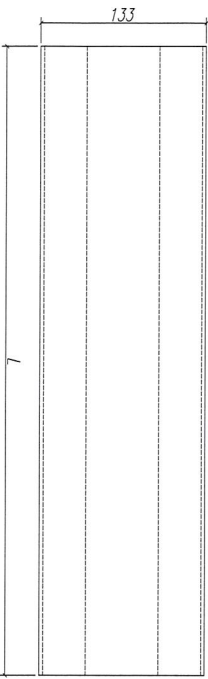

鋁折件3

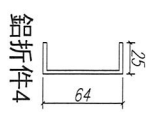
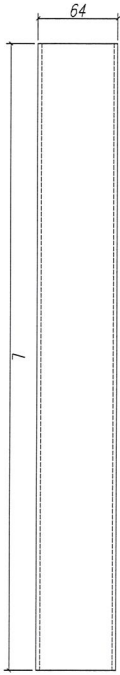

鋁折件4

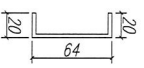
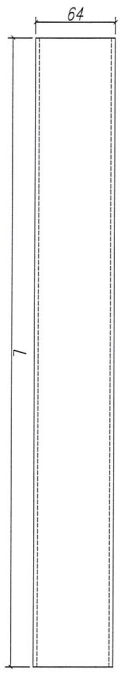

鋁折件8

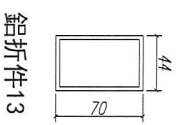
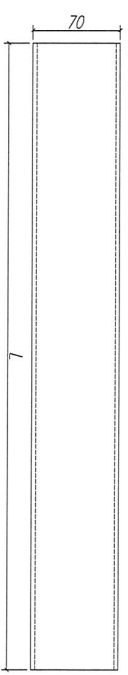

鋁折件13

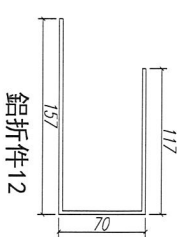
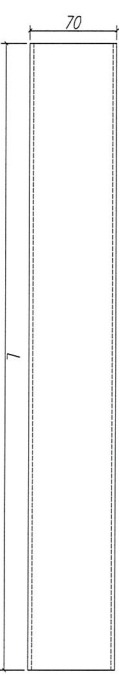

鋁折件12

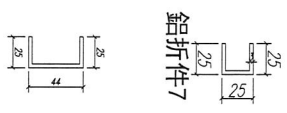
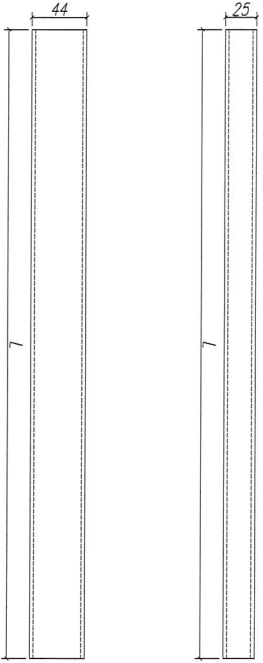

鋁折件7

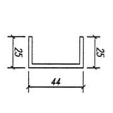

鋁折件14

序號	材料名稱	長度 L (MM)	單位	數量	备注
1	鋁折件1	2407	支	2	企邊用
2	鋁折件1	777	支	1	底橫用
3	鋁折件2	2153	支	2	企邊用
4	鋁折件2	846	支	1	底橫用
5	鋁折件3	777	支	1	中橫用
6	鋁折件4	846	支	1	中橫用
7	鋁折件12	777	支	1	頂橫用
8	鋁折件13	777	支	1	中橫用
9	鋁折件14	846	支	1	中橫用
10	鋁折件7	846	支	1	頂橫用
11	鋁折件8	2350	支	2	企邊用
12	鋁折件8	740	支	2	頂底橫用

數量：
 材料： 详见本图附表
 表面處理：
 制圖： 郭上軍
 日期： 2020.05.18
 校核： WSH
 審核：
 Rev: A

美特鋁質有限公司
 MID Aluminum Fabricator Ltd.

工程名稱： 亞皆老街 / 試模窗
 圖名： 鋁折件加工圖
 圖號： W4/T1A-2



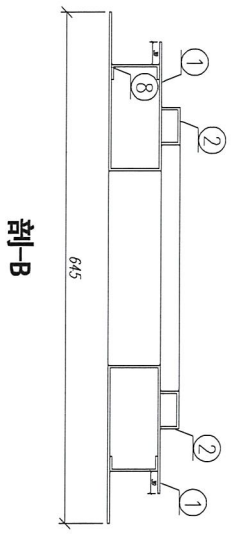
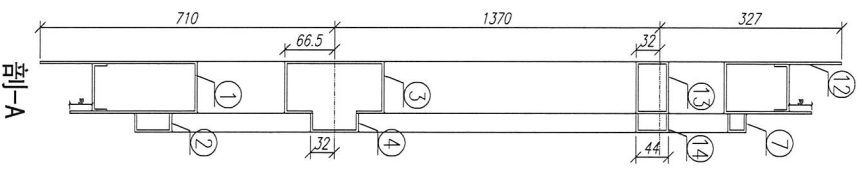
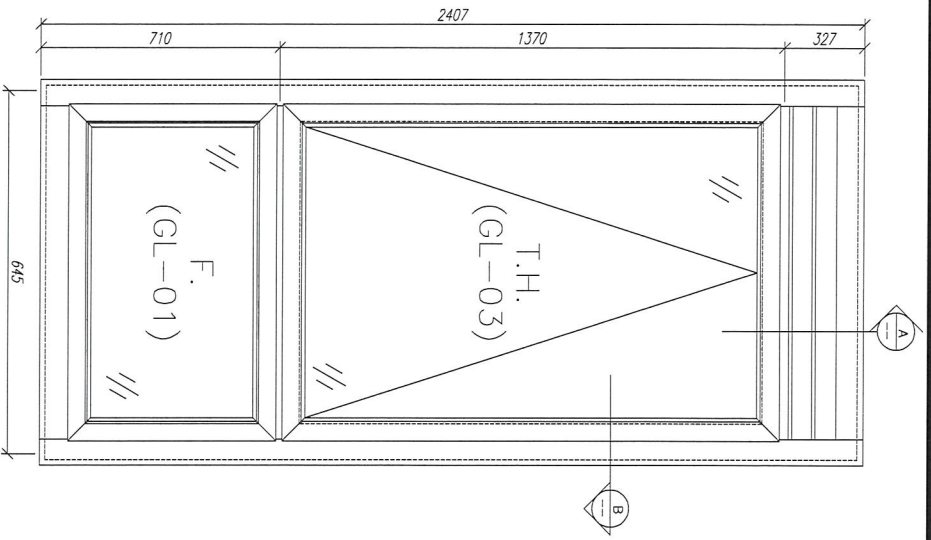

適用窗號： W4/T1B. W4/T2A. W4/T2B. W4/T3B

序号	材料編號	材料名稱	加工圖号	长度 L (MM)	单位	单窗小计数量	备注
12	固定框	鋁框8	***	190	支	2	CC
11	固定框	鋁框8	***	2350	支	2	CC
10	中梃料	鋁框7	***	291	支	1	CC
9	中梃料	鋁框4	***	291	支	1	CC
8	中梃料	鋁框3	***	222	支	1	CC
7	中梃料	鋁框2	***	222	支	1	CC
6	中梃料	鋁框4	***	291	支	1	CC
5	中梃料	鋁框3	***	222	支	1	CC
4	間格固定材料	鋁框2	***	291	支	1	CC
3	間格固定材料	鋁框	***	222	支	1	CC
2	邊梃料	鋁框2	***	2153	支	2	CC
1	邊梃料	鋁框	***	2407	支	2	CC

数量： 1
 材料： 详见本图附表
 表面处理： UCT806812M-3
 制图： 郭上軍
 日期： 2020.05.18
 审核： WSH
 Rev: A

美特铝質 有限公司
 MID Aluminum Fabricator Ltd.

工程名称： 亞皆老街 / 試模窗
 图名： W4/T1B組裝圖
 图号： W4/T1B

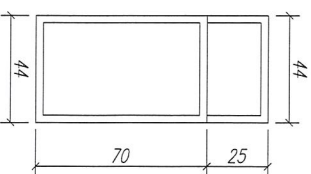
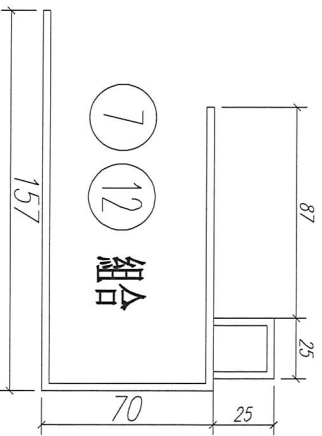
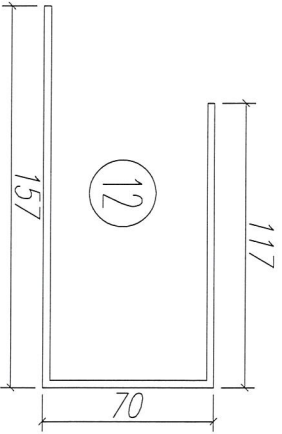
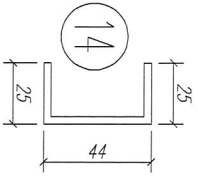
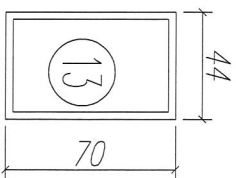
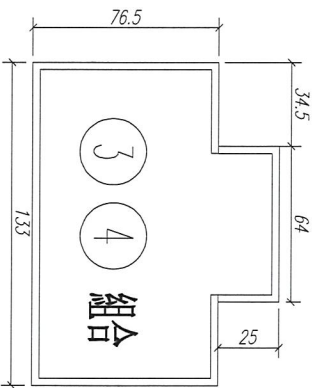
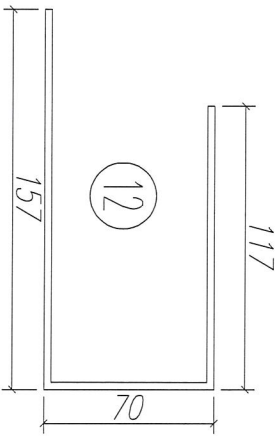
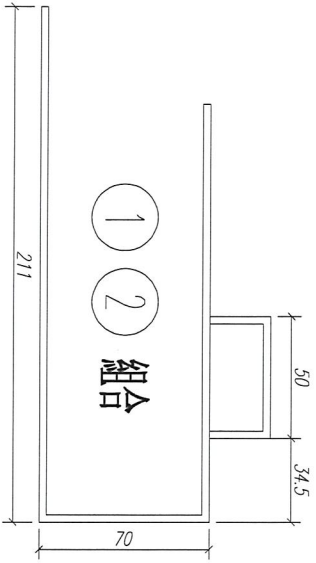
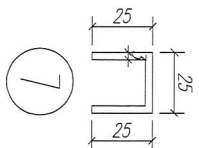
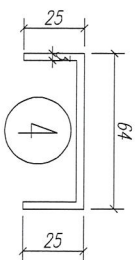
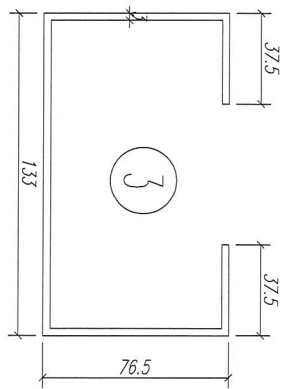
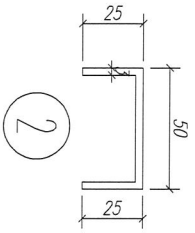
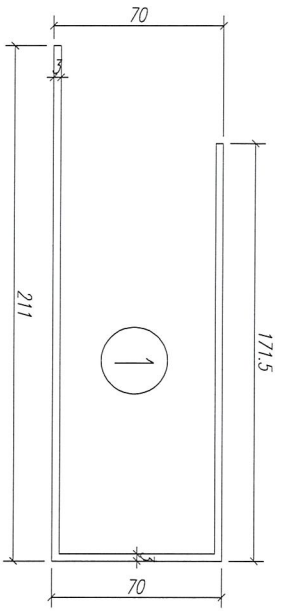

A

数量: 见附表	材料:		表面处理:	
制图: 郭上军	日期:	比例:	校核:	审核:
 美特铝质有限公司 MIDI Aluminium Fabricator Ltd.		工程名称: 亞皆老街 / 佛沙窗 图名: 鋁折板截面圖 图号: W4/T1B-1		

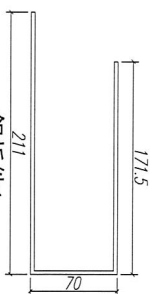
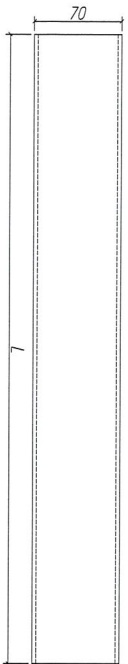

鋁折件1

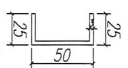
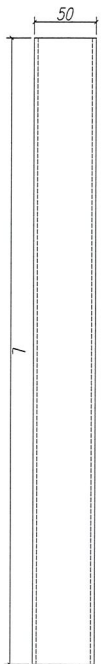

鋁折件2

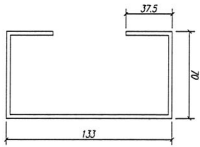
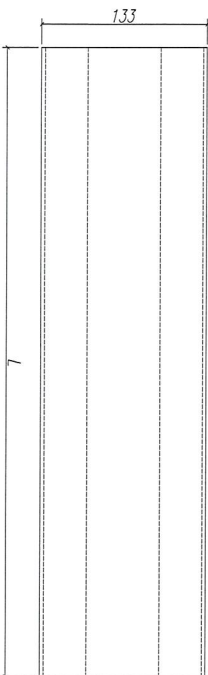

鋁折件3

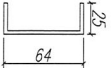
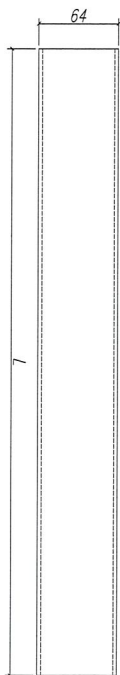

鋁折件4

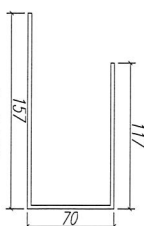
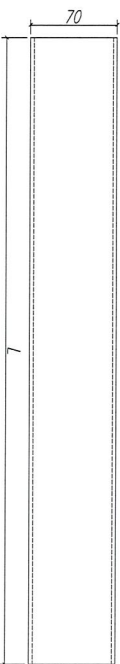

鋁折件12

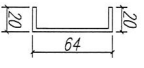
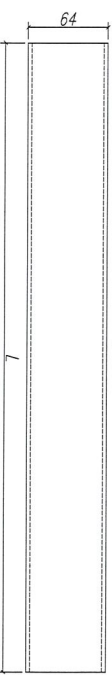

鋁折件8

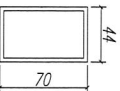
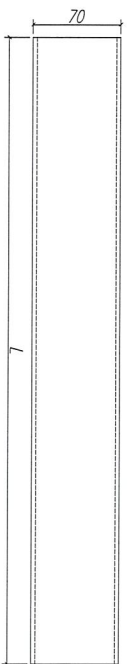

鋁折件13

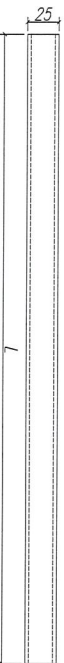

鋁折件7

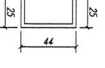
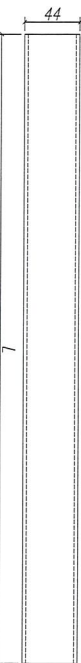

鋁折件14

序號	材料名稱	長度 L (MM)	單位	數量	備注
1	鋁折件1	2407	支	2	企邊用
2	鋁折件1	222	支	1	底橫用
3	鋁折件2	2153	支	2	企邊用
4	鋁折件2	291	支	1	底橫用
5	鋁折件3	222	支	1	中橫用
6	鋁折件4	291	支	1	中橫用
7	鋁折件12	222	支	1	頂橫用
8	鋁折件13	222	支	1	中橫用
9	鋁折件14	291	支	1	頂橫用
10	鋁折件7	291	支	1	頂橫用
11	鋁折件8	2350	支	2	企邊用
12	鋁折件8	190	支	2	頂底橫用

數量：
 材料： 详见本图附表
 表面處理：
 制圖： 郭上軍
 日期： 2020.05.18
 校核： WSH
 審核：
 Rev: A

美特鋁質有限公司
 MID Aluminum Fabricator Ltd.

工程名稱： 亞皆老街 / 試模窗
 圖名： 鋁折件加工圖
 圖號： W4/T1B-2



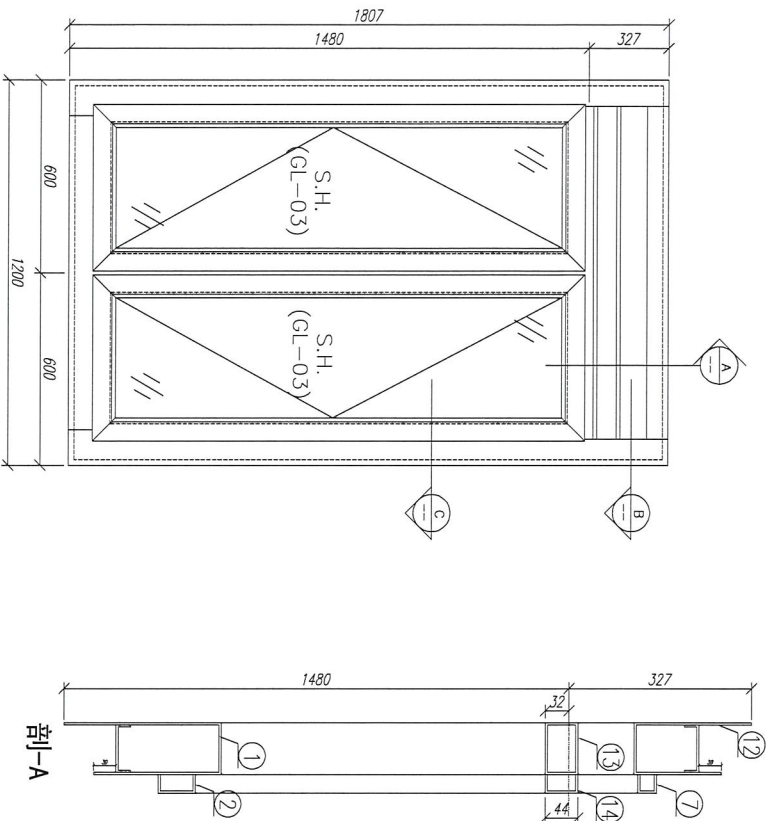

適用窗號：W6/T1C. W6/T2C. W6/T3C.

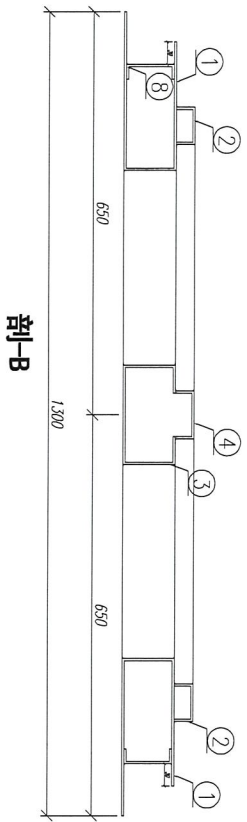

序号	材料編號	材料名稱	加工圖号	長度 L (MM)	單位	單樁小計數量	备注
12	固定樁	鋁樁8	***	740	支	2	GC
11	固定樁	鋁樁8	***	1750	支	2	GC
10	中樑料	鋁樁7	***	846	支	1	GC
9	中樑料	鋁樁4	***	846	支	1	GC
8	中樑料	鋁樁3	***	777	支	1	GC
7	頂樑料	鋁樁2	***	777	支	1	GC
6	中樑料	鋁樁4	***	1271	支	1	GC
5	中樑料	鋁樁3	***	1236	支	1	GC
4	間格面底樑料	鋁樁2	***	846	支	1	GC
3	間格面底樑料	鋁樁	***	777	支	1	GC
2	邊樑料	鋁樁2	***	1553	支	2	GC
1	邊樑料	鋁樁	***	1807	支	2	GC

数量： 1
 材料： 详见本图附表
 表面处理： UC1806812XL-3
 制图： 郭上軍
 日期： 2020.05.18
 校核： WSH
 审核：
 Rev: A

美特铝质有限公司
 MID Aluminum Fabricator Ltd.

工程名称： 亞皆老街 / 試模窗
 图名： W6/T1C組裝圖
 图号： W6/T1C

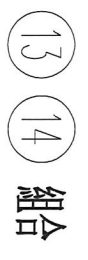
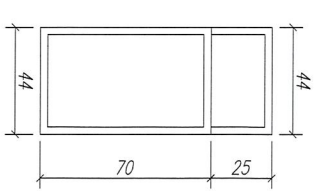
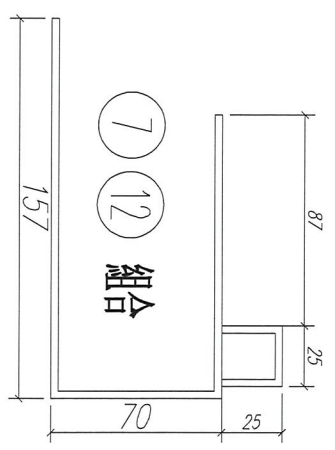
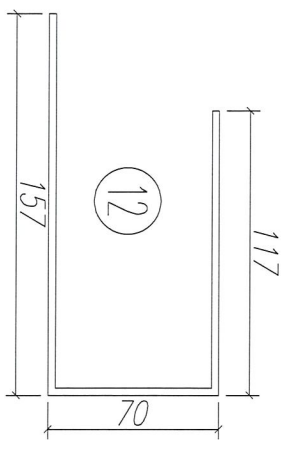
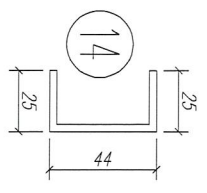
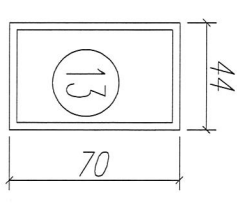
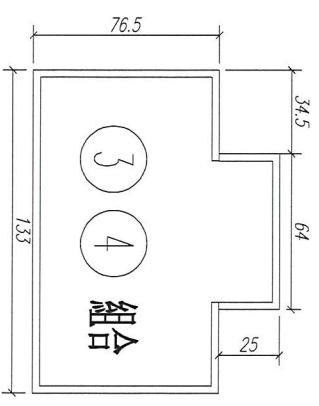
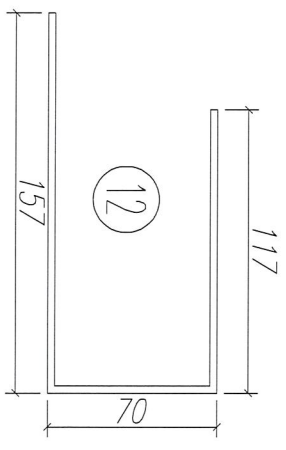
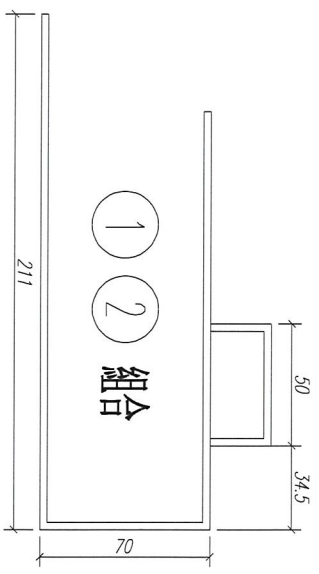
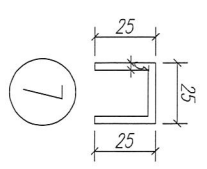
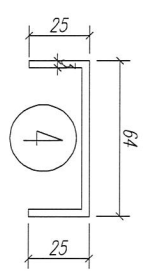
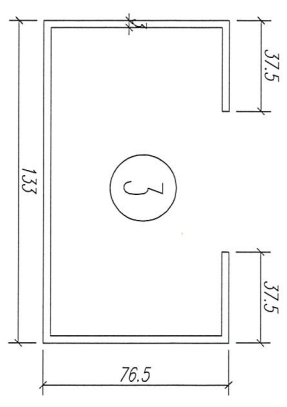
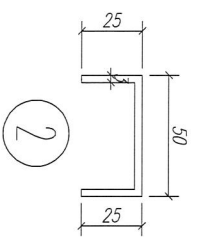
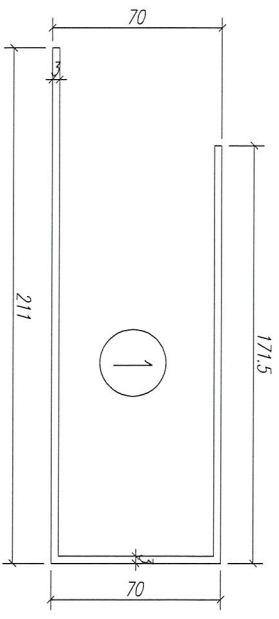

数量: 见附表

材料:

表面处理:

制图: 郭上军

日期:

比例:

校核:

审核:

美特铝质有限公司
MIDI Aluminium Fabricator Ltd.

工程名称:

亞皆老街 / 佛沙窗

图名: 铝折板截面圖

图号: W6/T1C-1

A

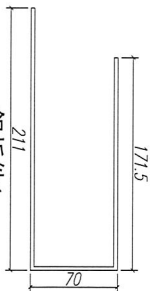
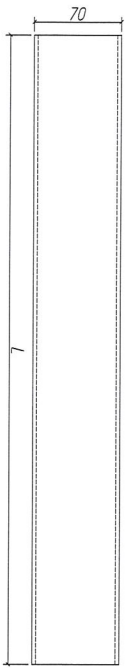

鋁折件1

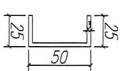
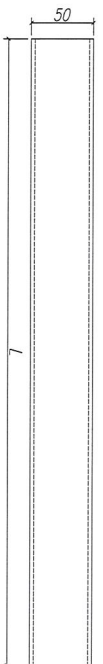

鋁折件2

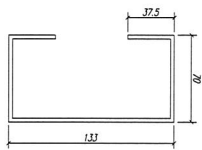
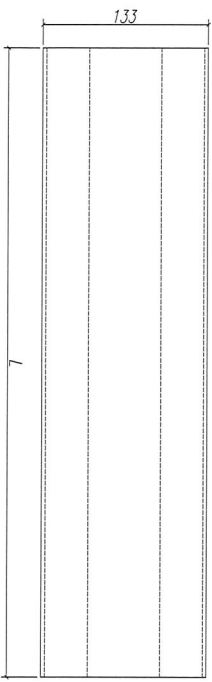

鋁折件3

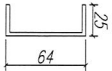
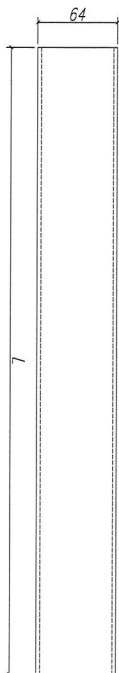

鋁折件4

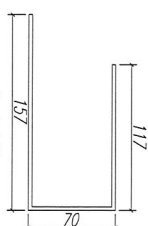
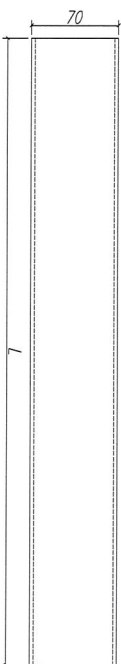

鋁折件12

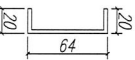
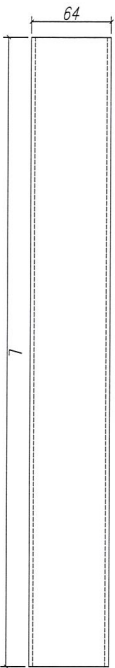

鋁折件8

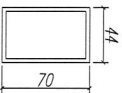
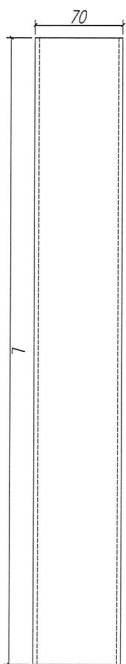

鋁折件13

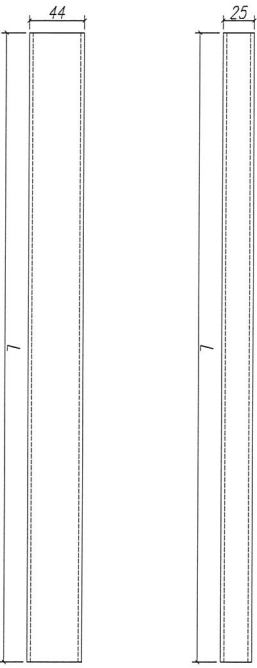

鋁折件7

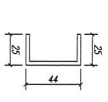

鋁折件14

序號	材料名稱	長度 L (MM)	單位	數量	備注
1	鋁折件1	1807	支	2	企邊用
2	鋁折件1	777	支	1	底橫用
3	鋁折件2	1553	支	2	企邊用
4	鋁折件2	846	支	1	底橫用
5	鋁折件3	1236	支	1	中企用
6	鋁折件4	1270	支	1	中企用
7	鋁折件12	777	支	1	頂橫用
8	鋁折件13	777	支	1	中橫用
9	鋁折件14	846	支	1	中橫用
10	鋁折件7	846	支	1	頂橫用
11	鋁折件8	1750	支	2	企邊用
12	鋁折件9	740	支	2	頂底橫用

數量:

材料: 詳見本圖附表

表面處理:

制圖: 郭上軍

日期: 2020.05.18

校核: WSH

審核:

Rev: A



工程名稱: 亞皆老街 / 試模窗

圖名: 鋁折件加工圖

圖號: W6/T1C-2

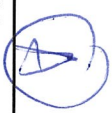

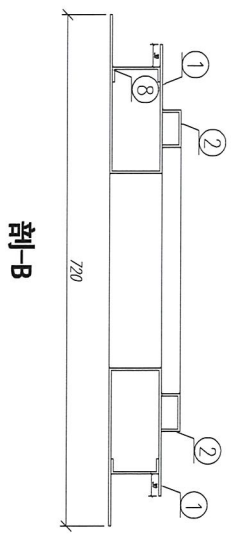
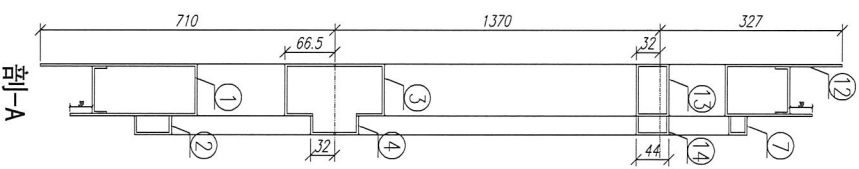
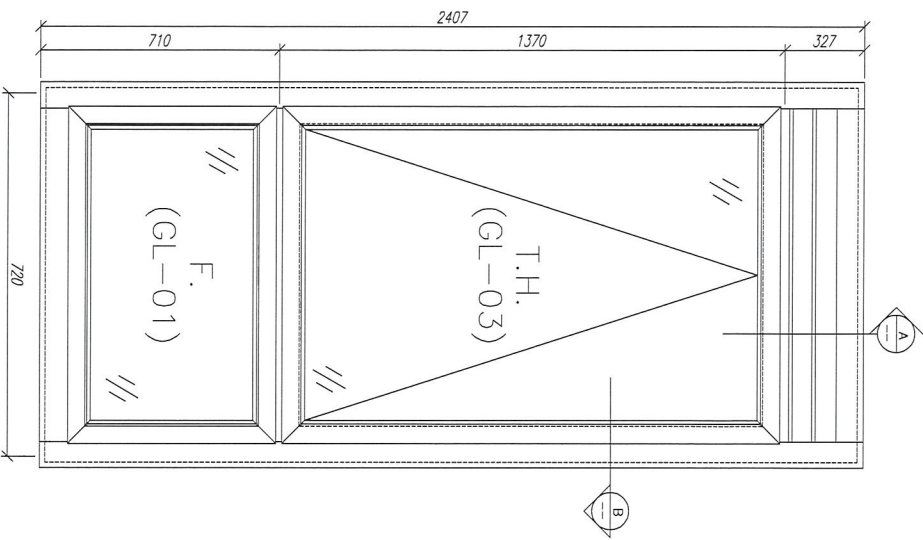

適用窗號： W5/T1B. W5/T2B. W5/T3B

12	固定邊	鋁框8	***	260	支	2	CC
11	固定邊	鋁框8	***	2350	支	2	CC
10	中樑料	鋁框7	***	366	支	1	CC
9	中樑料	鋁框4	***	366	支	1	CC
8	中樑料	鋁框3	***	297	支	1	CC
7	中樑料	鋁框12	***	297	支	1	CC
6	中樑料	鋁框4	***	366	支	1	CC
5	中樑料	鋁框5	***	297	支	1	CC
4	側邊固定樑料	鋁框2	***	366	支	1	CC
3	側邊固定樑料	鋁框1	***	297	支	1	CC
2	邊料	鋁框2	***	2153	支	2	CC
1	邊料	鋁框1	***	2407	支	2	CC

数量： 1
 材料： 详见本图附表
 表面处理： UCT806812M-3

制图： 郭上军
 日期： 2020.05.18
 校核： WSH
 审核：
 Rev: A



工程名称： 亞皆老街 / 試模窗
 图名： W5/T1B-組裝圖
 图号： W5/T1B

单位
 单樞小计
 数量

备注

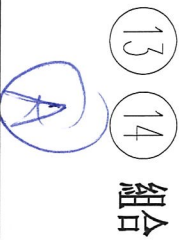
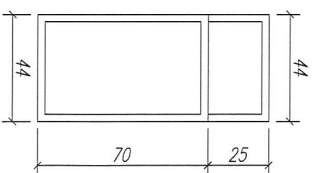
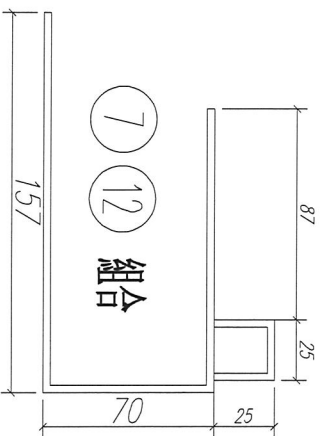
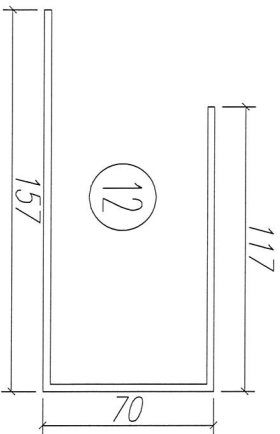
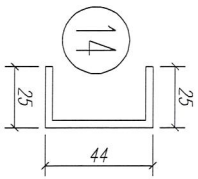
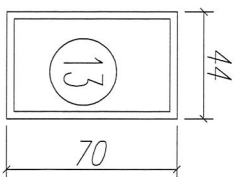
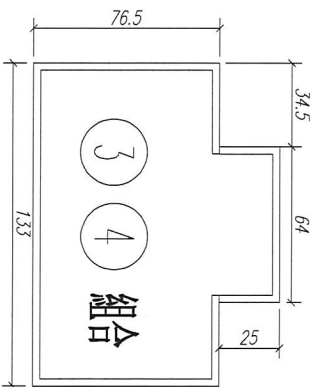
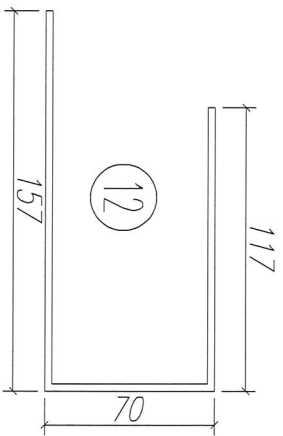
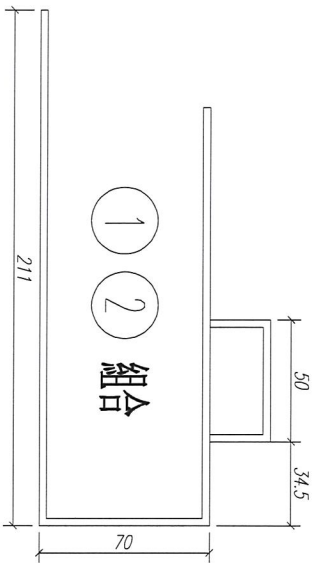
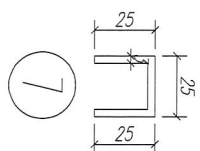
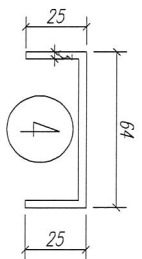
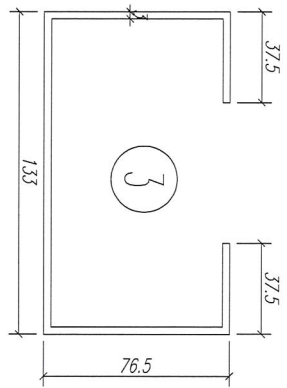
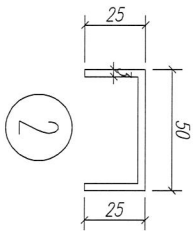
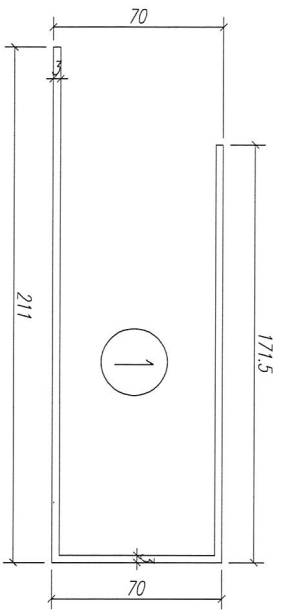

数量: 见附表

材料:

表面处理:

制图: 郭上军

日期:

比例:

校核:

审核:



美特铝质有限公司
MID Aluminum Fabricator Ltd.

工程名称:

亞皆老街 / 佛沙窗

图名: 铝折板截面圖

图号: W5/T1B-1

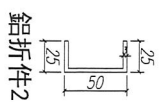
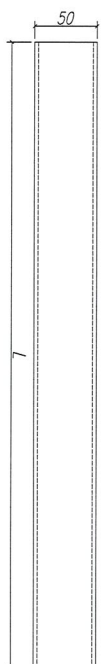
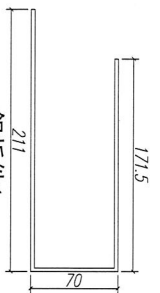
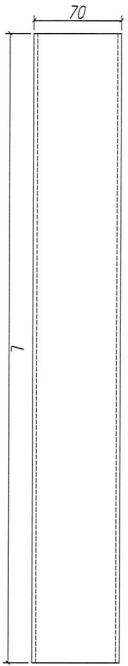

鋁折件2

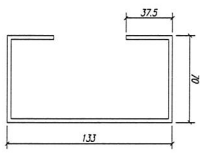
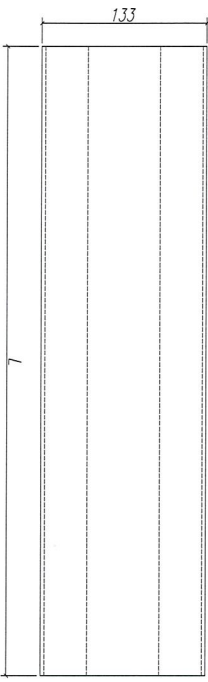

鋁折件3

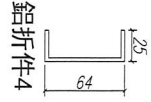
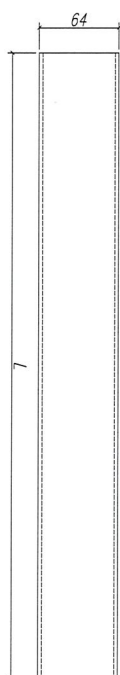

鋁折件4

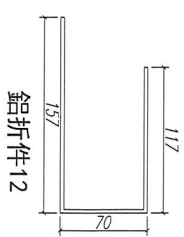
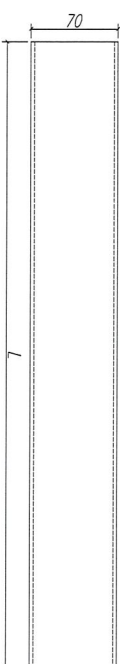

鋁折件12

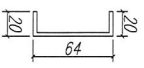
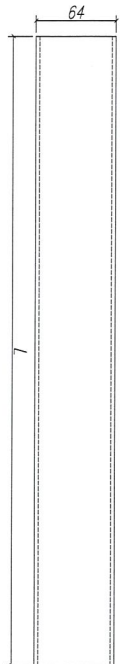

鋁折件8

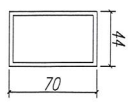
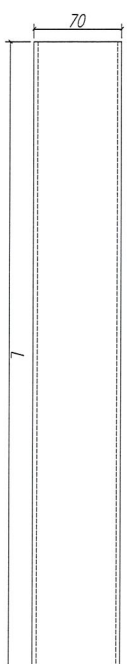

鋁折件13

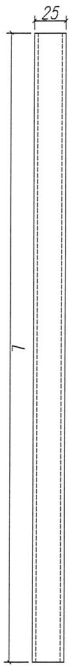

鋁折件7

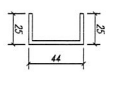
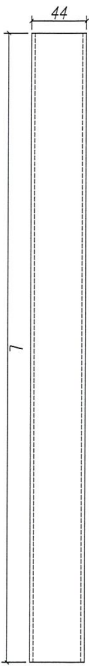

鋁折件14

序號	材料名稱	長度 L (MM)	單位	數量	備注
1	鋁折件1	2407	支	2	企邊用
2	鋁折件1	297	支	1	底橫用
3	鋁折件2	2153	支	2	企邊用
4	鋁折件2	366	支	1	中橫用
5	鋁折件3	297	支	1	中橫用
6	鋁折件4	366	支	1	中橫用
7	鋁折件12	297	支	1	頂橫用
8	鋁折件13	297	支	1	中橫用
9	鋁折件14	366	支	1	頂橫用
10	鋁折件7	366	支	1	頂橫用
11	鋁折件8	2350	支	2	企邊用
12	鋁折件8	260	支	2	頂底橫用



數量：
 材料：詳見本圖附表
 表面處理：
 制圖：郭上軍
 日期：2020.05.18
 校核：WSH
 審核：
 Rev: A

美特鋁質有限公司
 MIDI Aluminium Fabricator Ltd.

工程名稱：亞皆老街 / 試模窗
 圖名：鋁折件加工圖
 圖號：WS/T18-2