

工程指示 / 要求簡箋(E.I.)

工程指示編號：EI / 1222 / 19 修改版次：  
 工程編號：J - 852 工程名稱：亞皆老街中電  
 工程項目：佛沙窗 - 重型扇撐樣辦  
 收件人：Maggie 發件人：Bessie Lau 日期：14/11/2019

要求提供 /  確認 事項：

- |                                    |                                     |                               |
|------------------------------------|-------------------------------------|-------------------------------|
| <input type="checkbox"/> 初步鋁料 B.M. | <input type="checkbox"/> 加工拆圖，然後生產  | <input type="checkbox"/> 尺寸表  |
| <input type="checkbox"/> 正式鋁料 B.M. | <input type="checkbox"/> 技術上資料 / 指示 | <input type="checkbox"/> 報價   |
| <input type="checkbox"/> 配件 B.M.   | <input type="checkbox"/> 樣辦或貨品說明書   | <input type="checkbox"/> 分判合約 |
| <input type="checkbox"/> 其他：_____  |                                     |                               |

內容：

煩請訂購 WF918 超重軸型扇撐合共兩隻(一左一右)

佛沙窗最大重量約為 90KG (S.H.)

By Catalogue

請在 \_\_\_\_\_ 前完成上列要求。

附有關圖紙 / 文件：

以上項目為：

- 原合約工程包                       原合約工程加 / 減賬                       新工程報價

原因：- \_\_\_\_\_

分發東莞各部門：

- 生產技術總監  連附件     技術部     連附件     生產部     連附件     機械設計部  連附件  
 採購部     連附件     生產統籌部  連附件  
 質檢部     連附件     會計部     連附件     報關組     連附件     其他 \_\_\_\_\_  連附件

分發香港各部門：

- 行政部  連附件     會計部  連附件     統籌部  連附件     工程部地盤科文  連附件  
 採購部  連附件     QS 部  連附件     維修部  連附件     其他 \_\_\_\_\_  連附件

傳遞編號：

發件人簽署：  

項目經理簽署：  

結合經典的設計和  
無與倫比的實用性

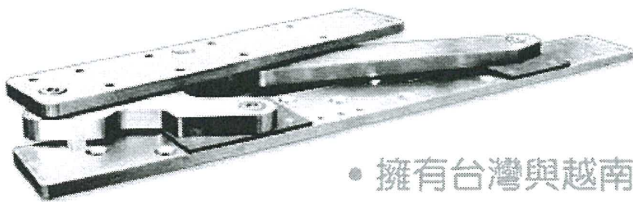
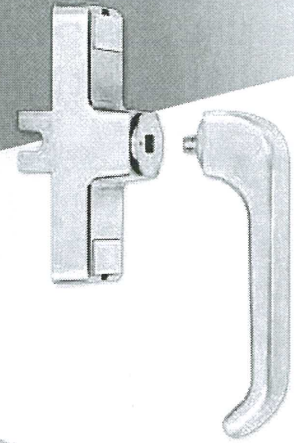

- 擁有台灣與越南兩大製造工廠
- 完整生產線設備專業製造技術
- 卓越的五金產品創新研發概念
- OEM/ODM設計代工製造能力
- Buy Factory Direct 廠家直銷
- 一次性服務品質以達客戶為尊

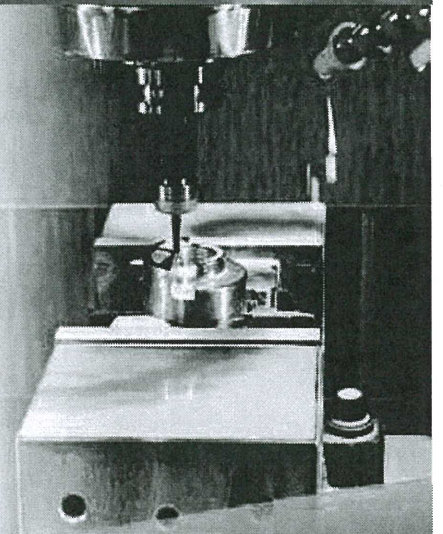
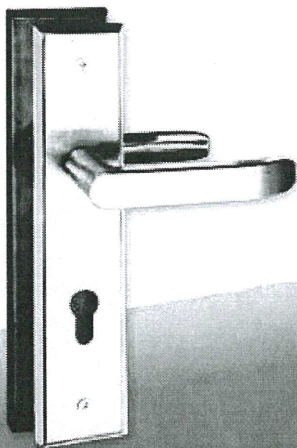

專業製造 品質可靠

JAM-YUAN ENTERPRISES CO., LTD.

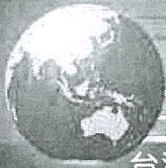

台灣門窗五金領導品牌

# 特殊軸型撐桿 Special Axis Friction Stay

材質SUS304(Material SUS304)

## WF618超重軸型(帷幕牆專用)

專利產品 仿冒必究

分左右式，本圖為右式

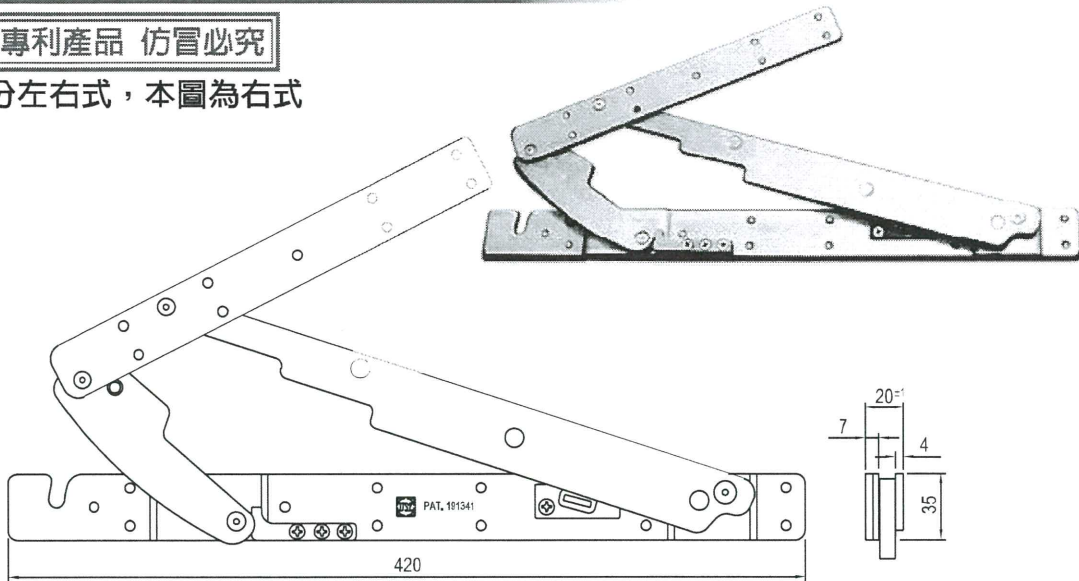

產品編號	材質	外觀尺寸(mm)			最大 開啟角度	推開窗		推射窗	
		長	寬	高		荷重(kg)	最大寬度(mm)	荷重(kg)	最大高度(mm)
WF618	SUS304	420	35	20 <sup>±1</sup>	90°	60kg以內	1200	90	2200

## WF918超重軸型(帷幕牆專用)

專利產品 仿冒必究

分左右式，本圖為右式

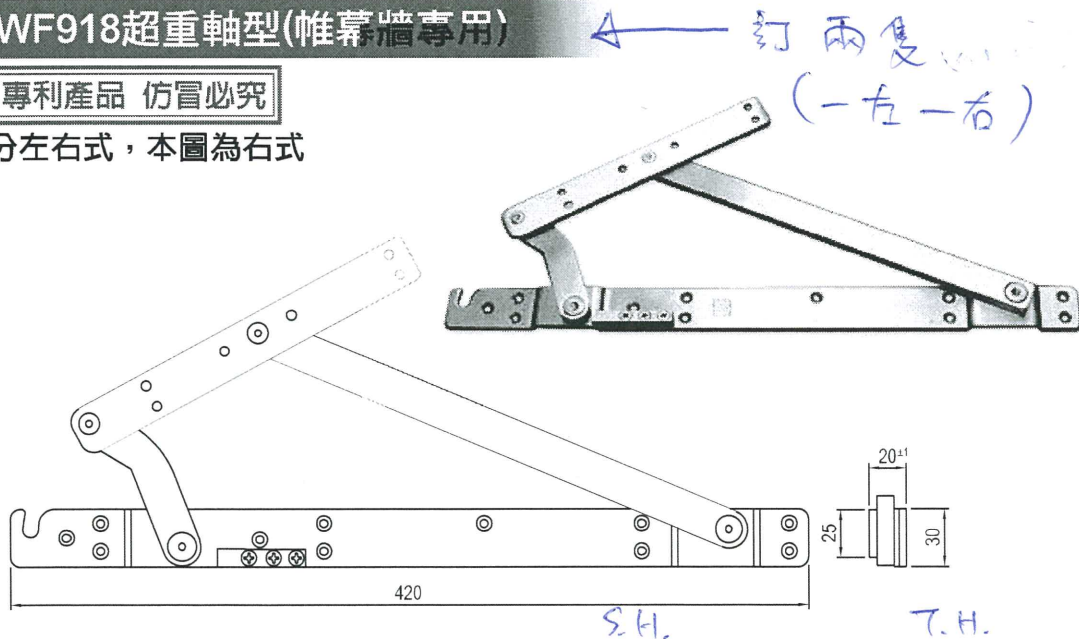

產品編號	材質	外觀尺寸(mm)			最大 開啟角度	推開窗		推射窗	
		長	寬	高		荷重(kg)	最大寬度(mm)	荷重(kg)	最大高度(mm)
WF918	SUS304	420	30	20 <sup>±1</sup>	90°	100 ✓	1000	125	1800

連  
桿  
系  
列

JAM-YUAN ENTERPRISES CO., LTD