工程指示 / 要求簡箋(E.I.)

工程指示編號：EI / 3905 / 21

修改版次：-

工程編號：J851

工程名稱：青衣明翹匯

工程項目：平台 Window Wall - 地盤用鋁板加工圖(WW3 門底收口板)

收件人：生統

發件人：Yancy Chen

日期：08/10/2021

□要求提供 / □確認 事項：

- | | | |
|------------------------------------|-------------------------------------|-------------------------------|
| <input type="checkbox"/> 初步鋁料 B.M. | <input type="checkbox"/> 加工拆圖，然後生產 | <input type="checkbox"/> 尺寸表 |
| <input type="checkbox"/> 正式鋁料 B.M. | <input type="checkbox"/> 技術上資料 / 指示 | <input type="checkbox"/> 報價 |
| <input type="checkbox"/> 配件 B.M. | <input type="checkbox"/> 樣辦或貨品說明書 | <input type="checkbox"/> 分判合約 |
| <input type="checkbox"/> 其他：_____ | | |

內容：

根據地盤 10 月 6 日指示，請按附件 BM 表和圖紙加工。送地盤。

請在 20/10/2021 前完成上列要求。

附：

1+ 23 頁

以上項目為：

 原合約工程包 原合約工程加 / 減賬 新工程報價

原因：-

分發東莞各部門：

- | | | | | | | | |
|---------------------------------|------------------------------|---|---|------------------------------|------------------------------|-----------------------------------|------------------------------|
| <input type="checkbox"/> 生產技術總監 | <input type="checkbox"/> 連附件 | <input type="checkbox"/> 技術部 | <input type="checkbox"/> 連附件 | <input type="checkbox"/> 生產部 | <input type="checkbox"/> 連附件 | <input type="checkbox"/> 機械設計部 | <input type="checkbox"/> 連附件 |
| <input type="checkbox"/> 採購部 | <input type="checkbox"/> 連附件 | <input checked="" type="checkbox"/> 生產統籌部 | <input checked="" type="checkbox"/> 連附件 | | | | |
| <input type="checkbox"/> 質檢部 | <input type="checkbox"/> 連附件 | <input type="checkbox"/> 會計部 | <input type="checkbox"/> 連附件 | <input type="checkbox"/> 報關組 | <input type="checkbox"/> 連附件 | <input type="checkbox"/> 其他 _____ | <input type="checkbox"/> 連附件 |

分發香港各部門：

- | | | | | | | | | |
|------------------------------|------------------------------|-------------------------------|------------------------------|------------------------------|------------------------------|---|---|---|
| <input type="checkbox"/> 行政部 | <input type="checkbox"/> 連附件 | <input type="checkbox"/> 會計部 | <input type="checkbox"/> 連附件 | <input type="checkbox"/> 統籌部 | <input type="checkbox"/> 連附件 | <input checked="" type="checkbox"/> 工程部地盤科文 | <input checked="" type="checkbox"/> 連附件 | 明 |
| <input type="checkbox"/> 採購部 | <input type="checkbox"/> 連附件 | <input type="checkbox"/> QS 部 | <input type="checkbox"/> 連附件 | <input type="checkbox"/> 維修部 | <input type="checkbox"/> 連附件 | <input type="checkbox"/> 其他 _____ | <input type="checkbox"/> 連附件 | |

傳遞編號：

HK 1892 / 21

發件人簽署：

項目經理簽署：

 美特鋁質有限公司 MIDI Aluminium Fabricator Ltd.		工程號: J-851 地盤名稱: 青衣 項目類別: 修改版次:	計算: 核對: 批准:	林仁安 	日期: 6/10/2021 日期: 日期:	送呈: 副本: A/C Code:	施哥				
BM編號: 1851-		總展開面積: 4.03		總V.F.: 0.77							
1	鋁板圖號	鋁板名稱	顏色	實用	後備	總數	單件展開面積V.F. (平方米)	單件V.F. (平方米)	總展開面積 (平方米)	總V.F.面積 (平方米)	備註
1	J851-LB-CLD01	3mm鋁板	UCT5345095C-3 深灰色	1		1	0.250	0.036	0.250	0.036	
2	J851-LB-CLD02	3mm鋁板	UCT5345095C-3 深灰色	1		1	0.232	0.031	0.232	0.031	
3	J851-LB-CLD03	3mm鋁板	UCT5345095C-3 深灰色	1		1	0.202	0.023	0.202	0.023	
4	J851-LB-CLD04	3mm鋁板	UCT5345095C-3 深灰色	1		1	0.196	0.021	0.196	0.021	
5	J851-LB-CLD05	3mm鋁板	UCT5345095C-3 深灰色	1		1	0.196	0.021	0.196	0.021	
6	J851-LB-CLD06	3mm鋁板	UCT5345095C-3 深灰色	1		1	0.196	0.021	0.196	0.021	
7	J851-LB-CLD07	3mm鋁板	UCT5345095C-3 深灰色	1		1	0.202	0.023	0.202	0.023	
8	J851-LB-CLD08	3mm鋁板	UCT5345095C-3 深灰色	1		1	0.202	0.023	0.202	0.023	
9	J851-LB-CLD09	3mm鋁板	UCT5345095C-3 深灰色	1		1	0.095	0.026	0.095	0.026	
10	J851-LB-CLD10	3mm鋁板	UCT5345095C-3 深灰色	1		1	0.144	0.009	0.144	0.009	
11	J851-LB-CLD11	3mm鋁板	UCT5345095C-3 深灰色	1		1	0.183	0.016	0.183	0.016	
12	J851-LB-CLD12a	3mm鋁板	UCT5345095C-3 深灰色	1		1	0.110	0.021	0.110	0.021	
13	J851-LB-CLD12b	3mm鋁板	UCT5345095C-3 深灰色	1		1	0.085	0.021	0.085	0.021	
14	J851-LB-CLD13	3mm鋁板	UCT5345095C-3 深灰色	1		1	0.196	0.021	0.196	0.021	
15	J851-LB-CLD14	3mm鋁板	UCT5345095C-3 深灰色	1		1	0.086	0.021	0.086	0.021	
16	J851-LB-CLD15	3mm鋁板	UCT5345095C-3 深灰色	1		1	0.236	0.042	0.236	0.042	
17	J851-LB-CLD16	3mm鋁板	UCT5345095C-3 深灰色	1		1	0.185	0.026	0.185	0.026	
18	J851-LB-CLD17	3mm鋁板	UCT5345095C-3 深灰色	1		1	0.267	0.054	0.267	0.054	
19	J851-PT-KB47a	3mm鋁板	UCT5345095C-3 深灰色	1		1	0.158	0.065	0.158	0.065	
20	J851-PT-KB48a	3mm鋁板	UCT5345095C-3 深灰色	1		1	0.431	0.102	0.431	0.102	
21	J851-PT-KB49a	3mm鋁板	UCT5345095C-3 深灰色	1		1	0.180	0.142	0.180	0.142	
						總計	21		4.032	0.77	



美特鋁質 有限公司
MIDI Aluminium Fabricator Ltd.

工程號 J-851 地盤 青衣明翹匯

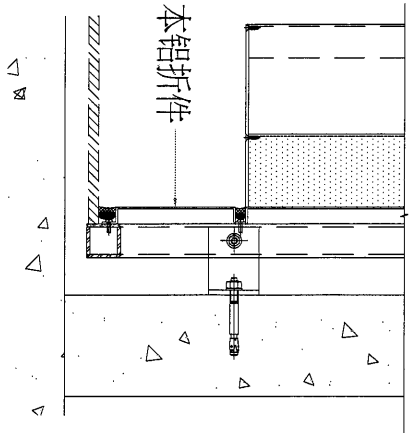
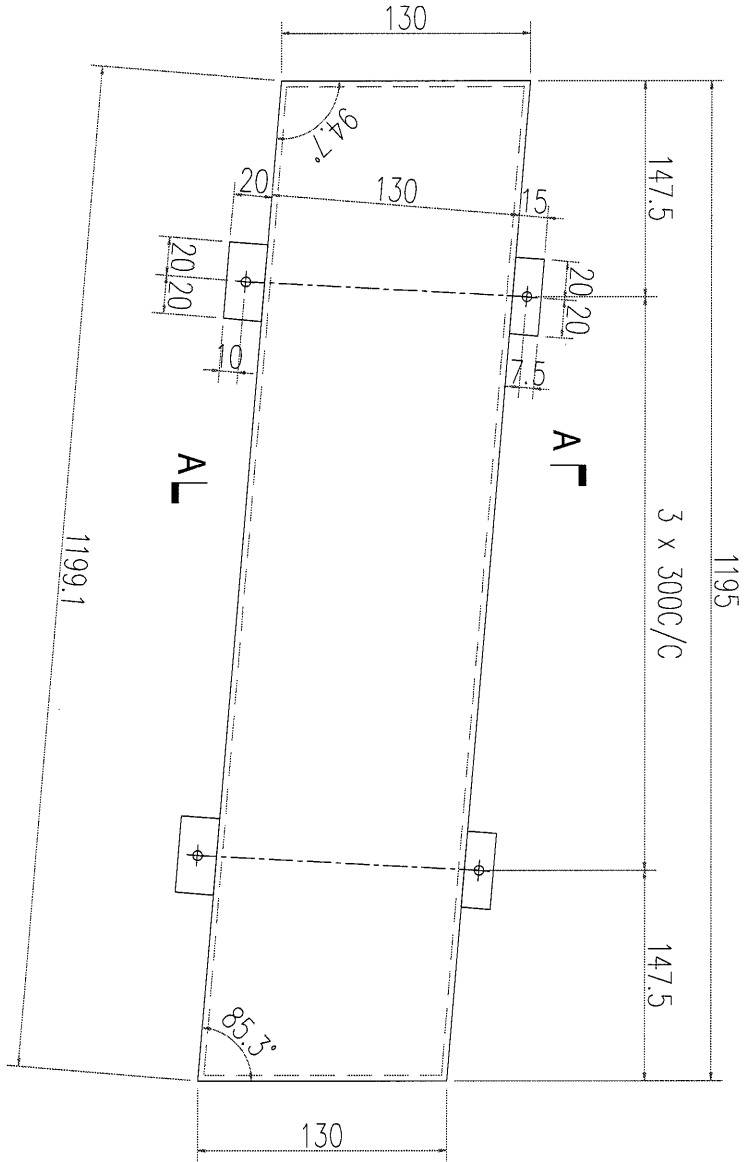

SECTION-A-A

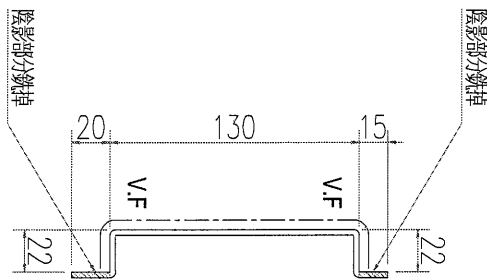

1	数量	备注
---	----	----

名稱	鋁板加工圖	制圖	WY	2021.01.27	修改		
材料	3mm 鋁板	復核			日期		
顏色	UCT534509SC-3 深灰色	批准			圖號	J851-LB-CLD01	



美特鋁質 有限公司
MIDI Aluminium Fabricator Ltd.

工程號

J-851

地盤

青衣明翹匯

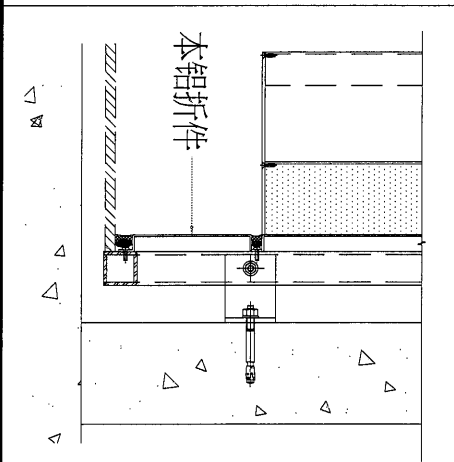
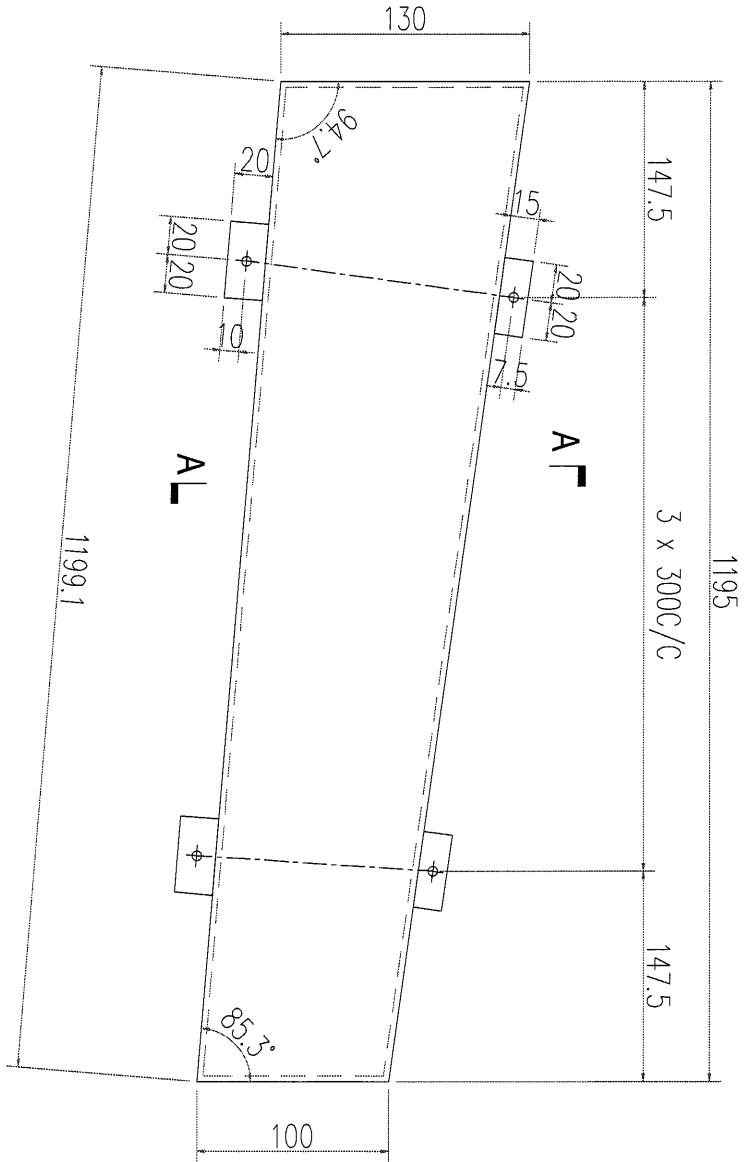

SECTION A-A

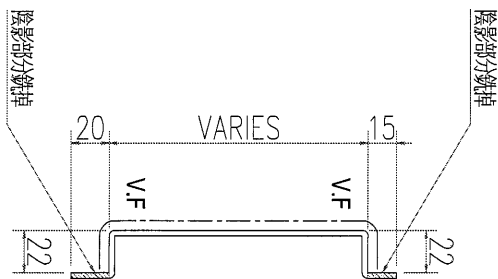

數量	1
備註	

名稱	鋁板加工圖	制圖	WY	2021.01.27	修改	
材料	3mm 鋁板	復核			日期	
顏色	UCT534509SC-3 深灰色	批准			圖號	J851-LB-CLD02



美特鋁質 有限公司
MIDI Aluminium Fabricator Ltd.

工程號

J-851

地盤

青衣明翹匯

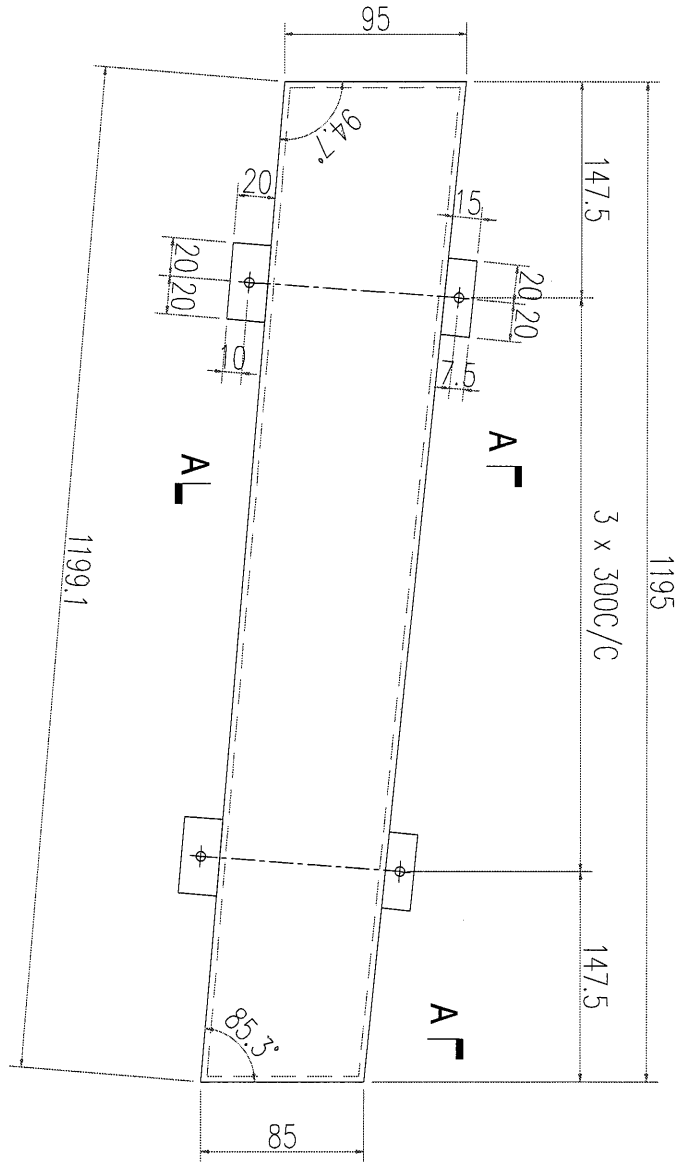

1195

3 x 300C/C

SECTION A-A

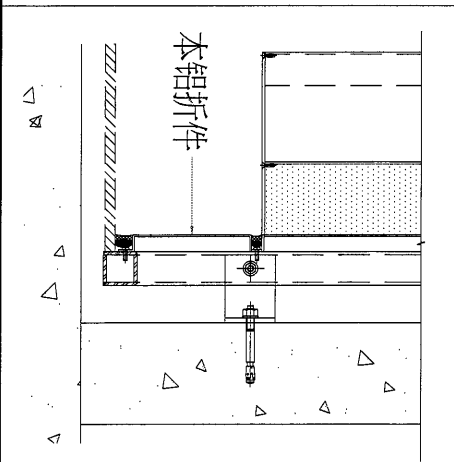
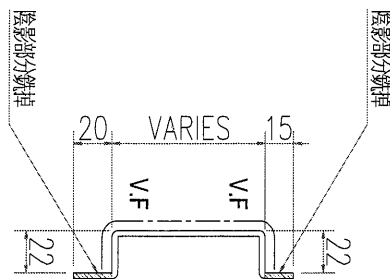

數量	備註
1	

名稱	鋁板加工圖	制圖	WYY	2021.01.27	修改	
材料	3mm 鋁板	復核			日期	
顏色	UCT534509SC-3 深灰色	批准			圖號	J851-LB-CLD03

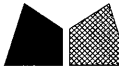

美特鋁質 有限公司
MIDI Aluminium Fabricator Ltd.

工程號

J-851

地盤

青衣明翹匯

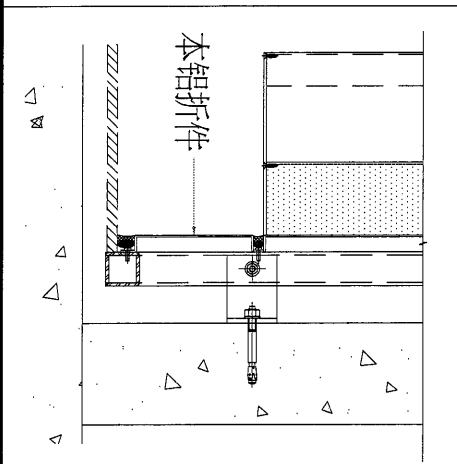
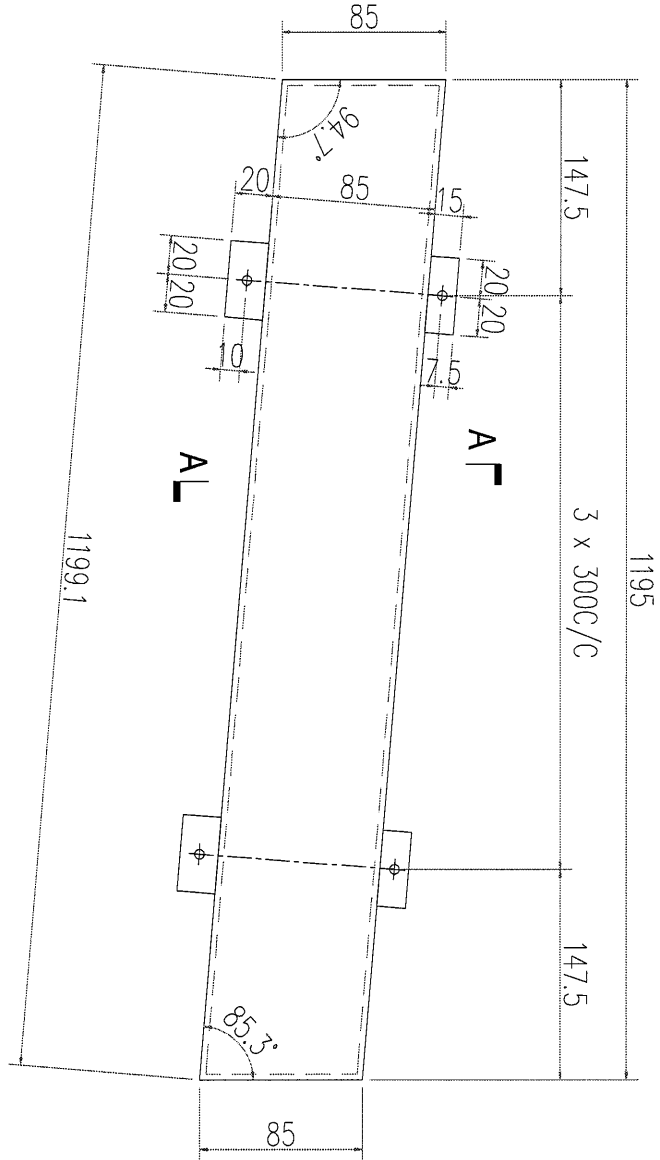

SECTION A-A

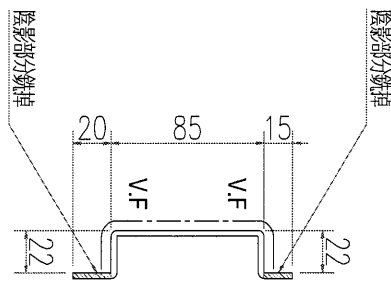

數量	備註
1	

名稱	鋁板加工圖	制圖	WYY	2021.01.27	修改	
材料	3mm 鋁板	復核			日期	
顏色	UCT534509SC-3 深灰色	批准			圖號	J851-LB-CLD04



美特鋁質 有限公司
MIDI Aluminium Fabricator Ltd.

工程號

J-851

地盤

青衣明翹匯

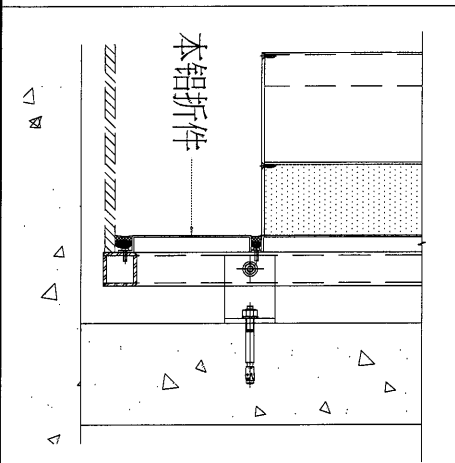
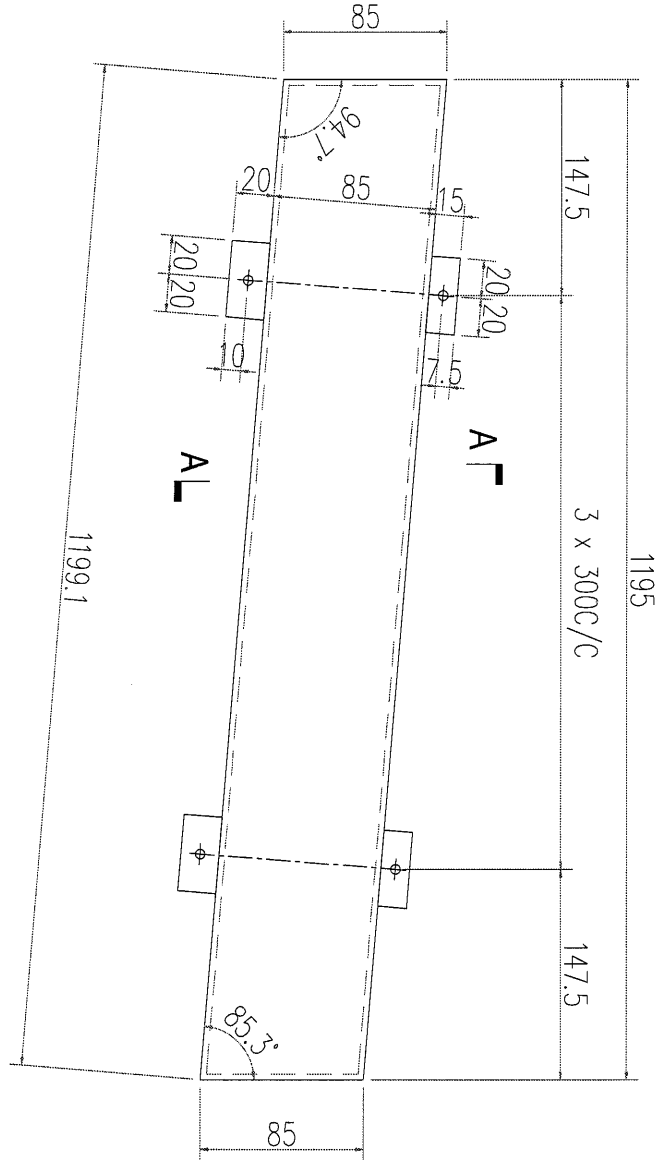

SECTION A-A

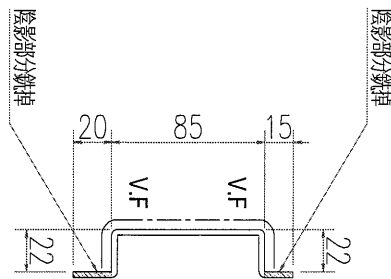

數量	1
備註	

名稱	鋁板加工圖	制圖	WYY	2021.01.27	修改	
材料	3mm 鋁板	復核			日期	
顏色	UCT534509SC-3 深灰色	批准			圖號	J851-LB-CLD05

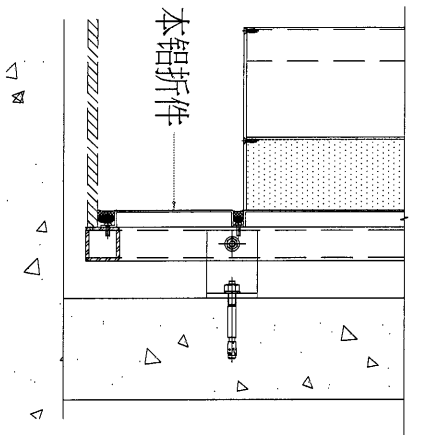
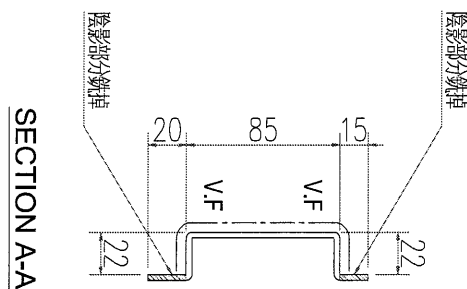
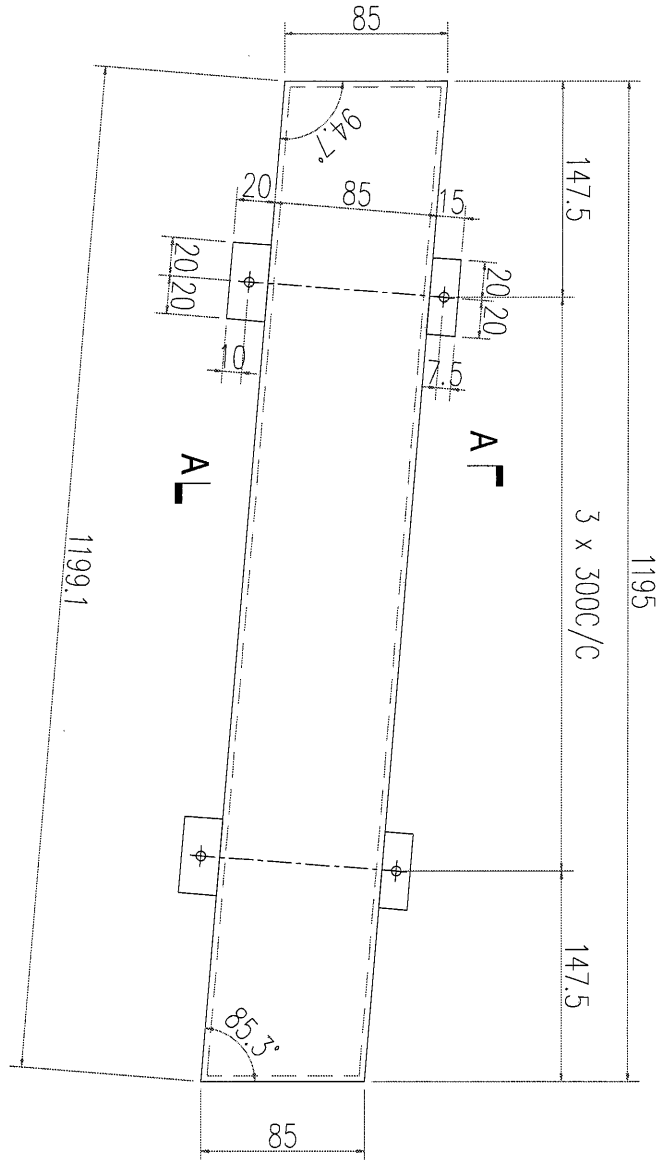

數量	1
備註	

名稱	鋁板加工圖	制圖	WYY	2021.01.27	修改	
材料	3mm 鋁板	復核			日期	
顏色	UCT534509SC-3 深灰色	批准			圖號	J851-LB-CLD06



美特鋁質 有限公司
MIDI Aluminium Fabricator Ltd.

工程號 J-851 地盤 青衣明翹匯

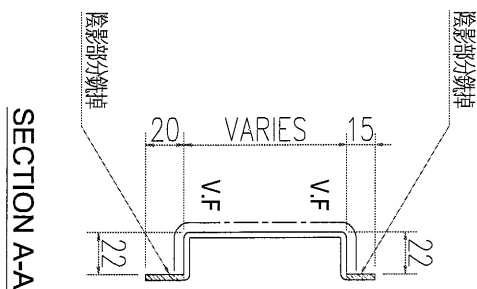
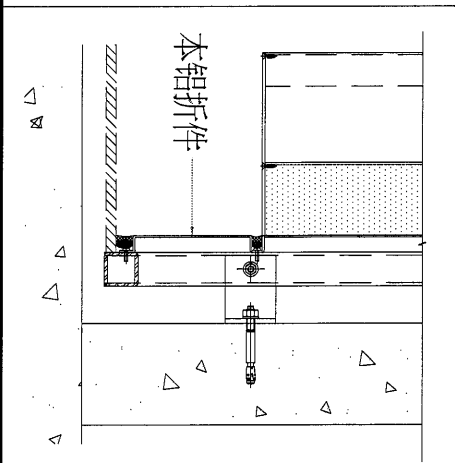
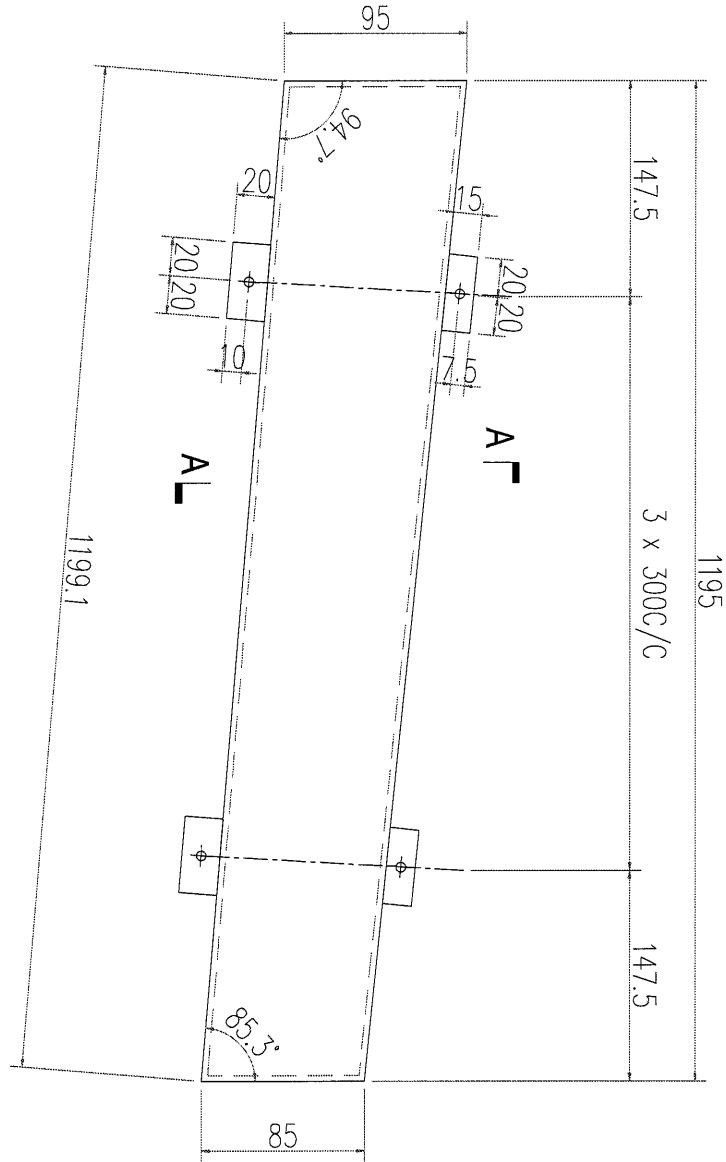

數量	1
備註	

名稱	鋁板加工圖	制圖	WYY	2021.01.27	修改	
材料	3mm 鋁板	復核			日期	
顏色	UCT534509SC-3 深灰色	批准			圖號	J851-LB-CLD07



美特鋁質 有限公司
MIDI Aluminium Fabricator Ltd.

工程號 J-851 地盤 青衣明翹匯

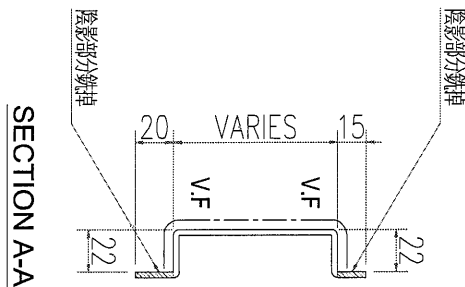
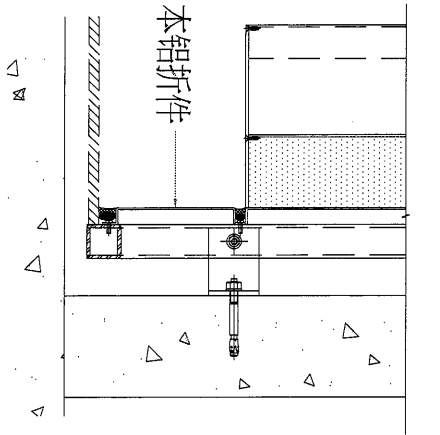
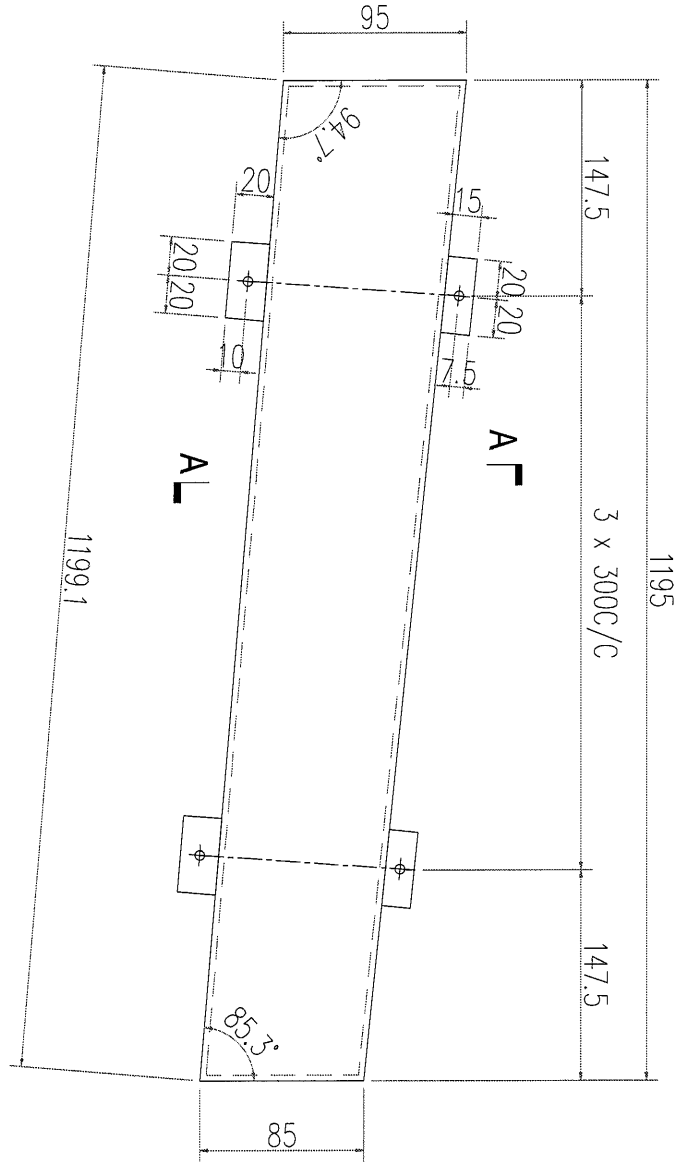

數量	1
備註	

名稱	鋁板加工圖	制圖	WY	2021.01.27	修改	
材料	3mm 鋁板	復核			日期	
顏色	UCT534509SC-3 深灰色	批准			圖號	J851-LB-CLD08



美特鋁質 有限公司
MIDI Aluminium Fabricator Ltd.

工程號

J-851

地盤

青衣明翹匯

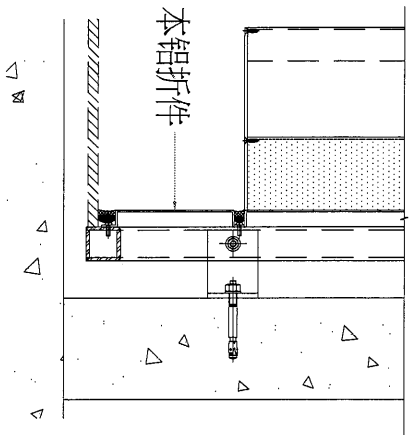
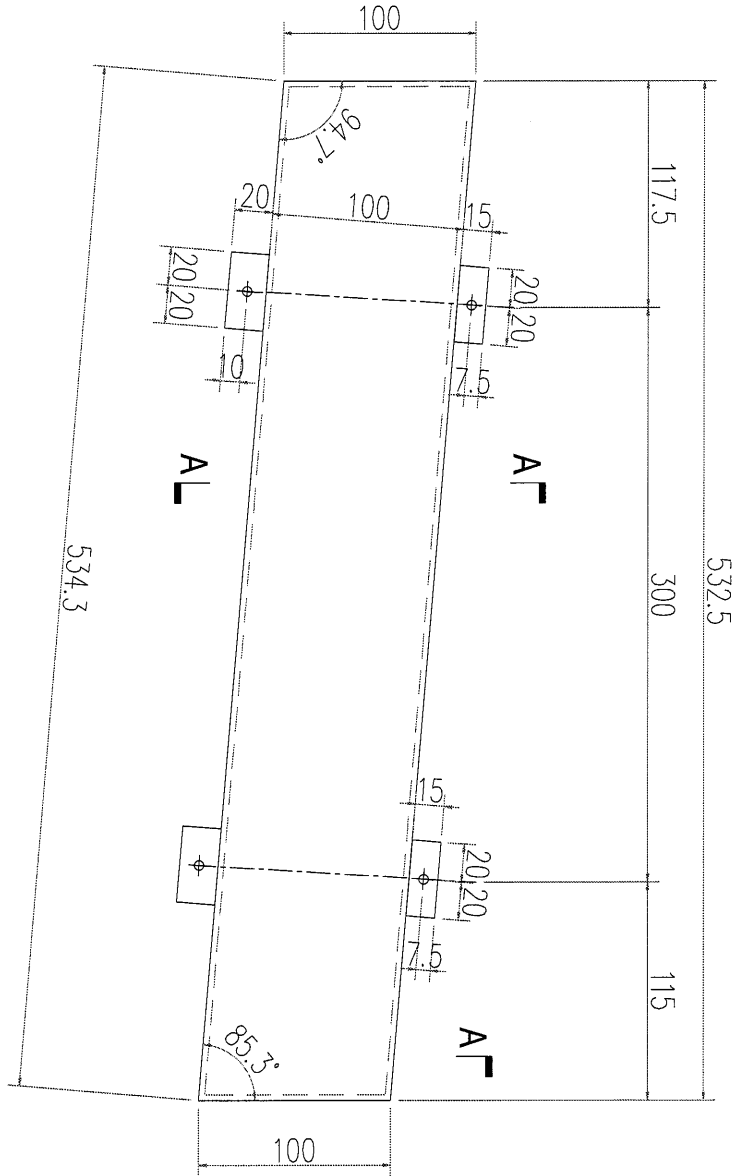

SECTION A-A

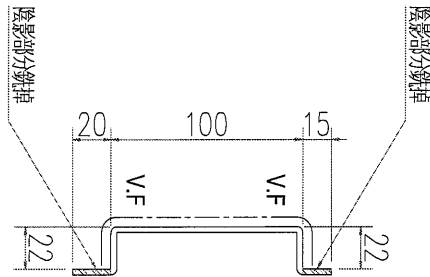

數量	備註
1	

名稱	鋁板加工圖	制圖	WYY	2021.01.27	修改	
材料	3mm鋁板	復核			日期	
顏色	UCT534509SC-3 深灰色	批准			圖號	J851-LB-CLD09



美特鋁質 有限公司
MIDI Aluminium Fabricator Ltd.

工程號 J-851 地盤 青衣明翹匯

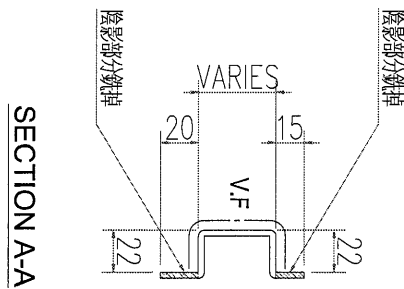
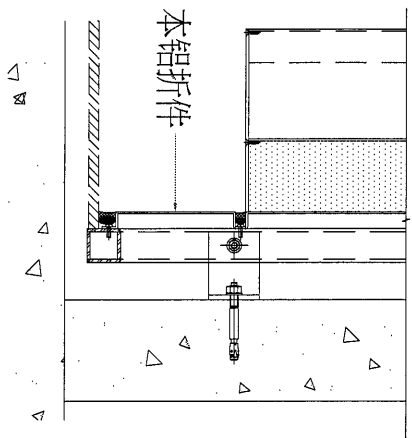
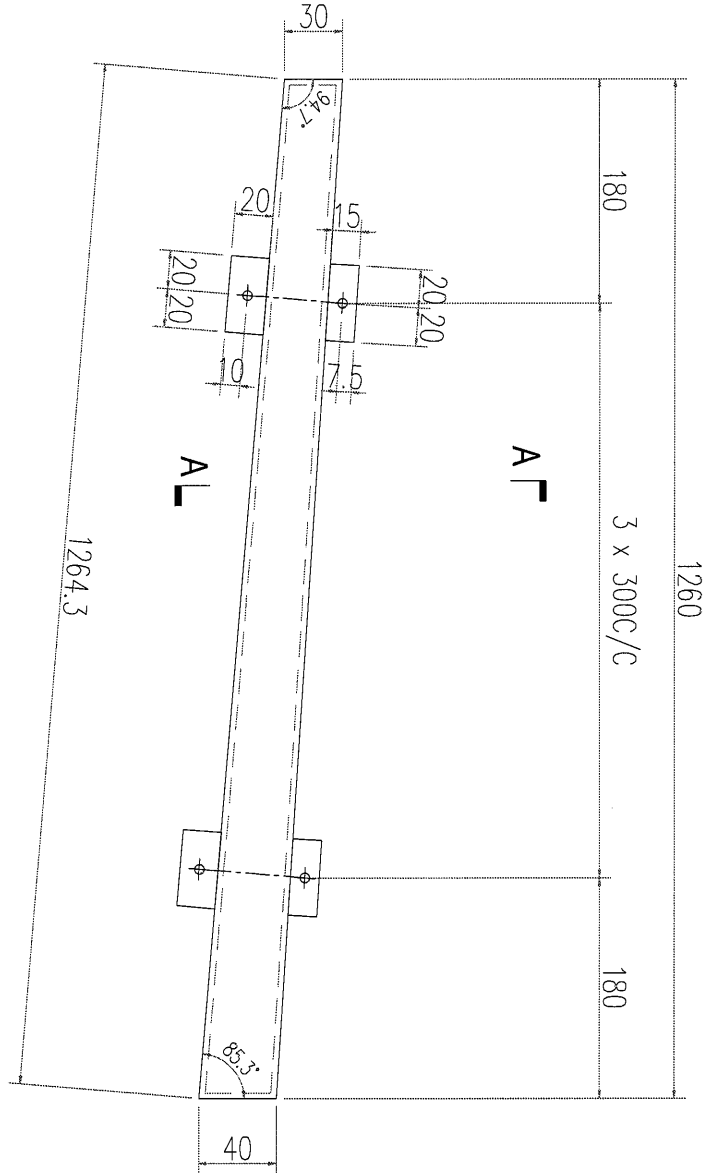

數量	1
備註	

名稱	鋁板加工圖	制圖	WYY	2021.01.27	修改	
材料	3mm 鋁板	復核			日期	
顏色	UCT534509SC-3 深灰色	批准			圖號	J851-LB-CLD10



美特鋁質 有限公司
MIDI Aluminium Fabricator Ltd.

工程號	J-851	地盤	青衣明翹匯
-----	-------	----	-------

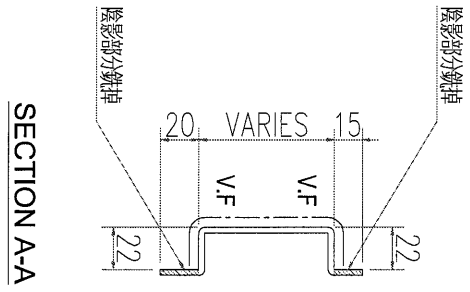
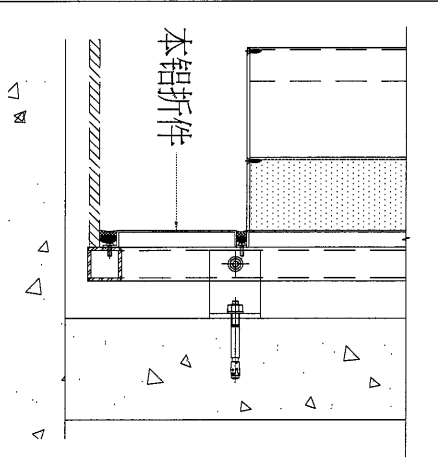
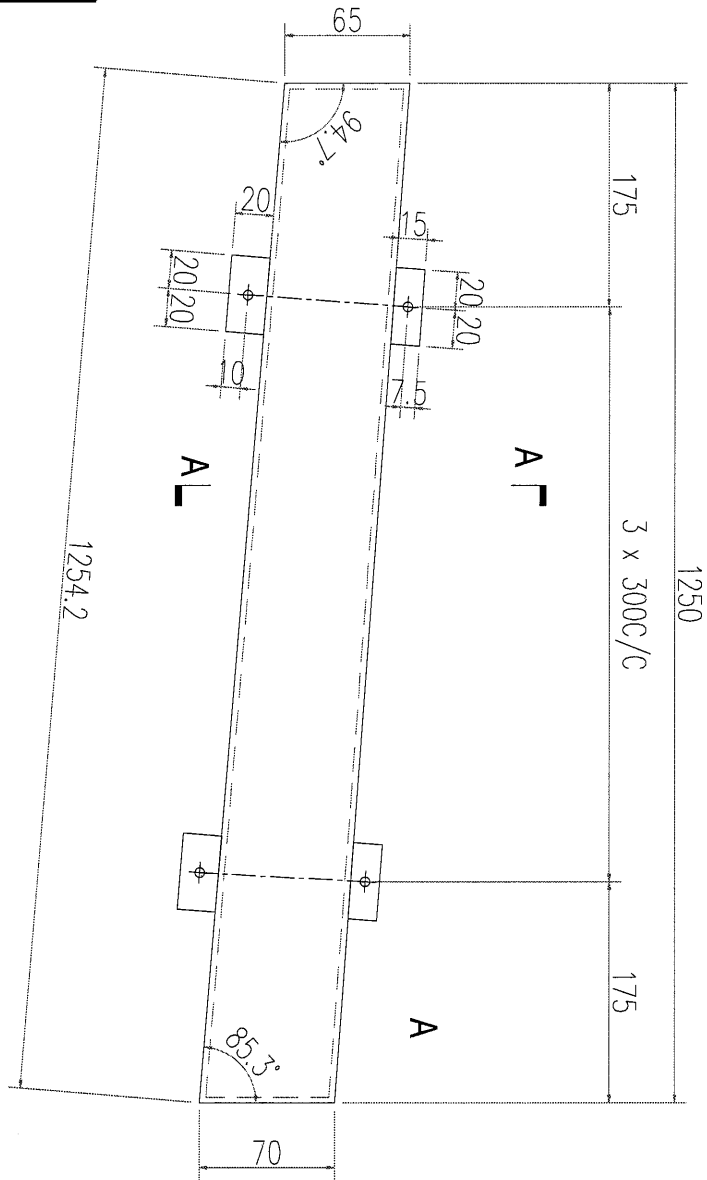

數量	備註
1	

名稱	鋁板加工圖	制圖	WYY	2021.01.27	修改		
材料	3mm 鋁板	復核			日期		
顏色	UCT534509SC-3 深灰色	批准			圖號	J851-LB-CLD11	

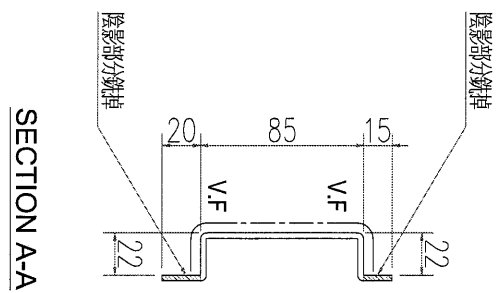
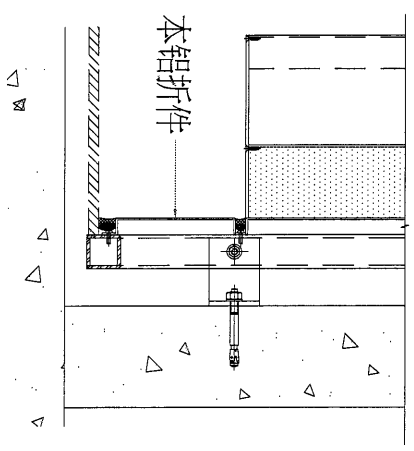
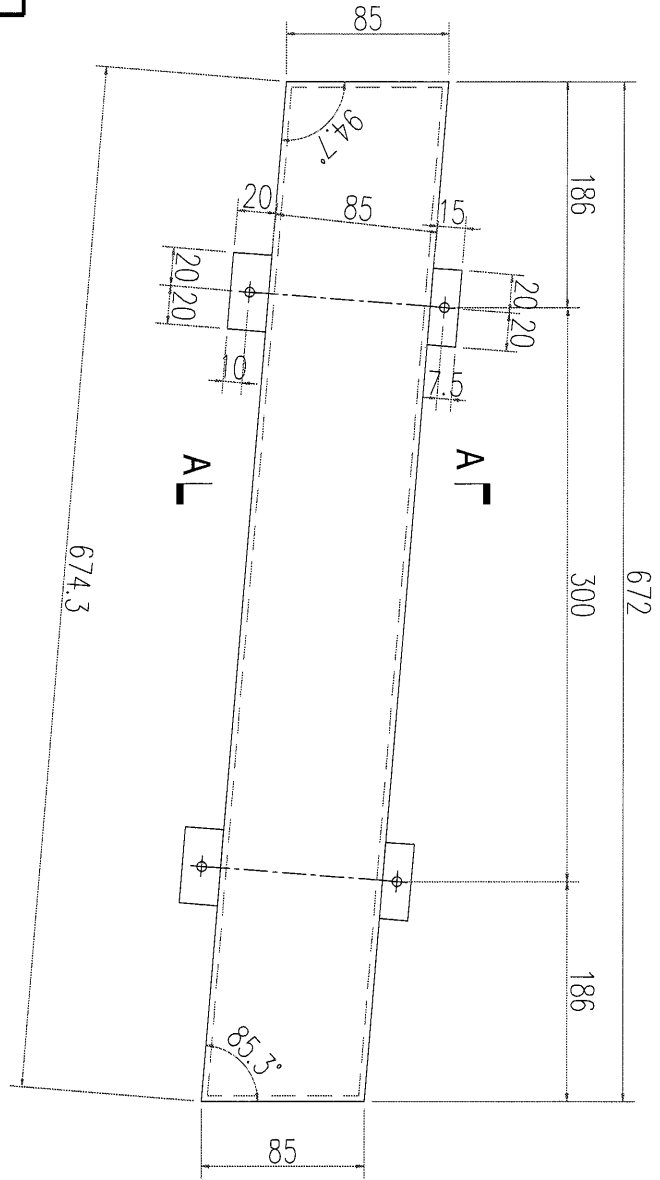

數量	1
備註	

名稱	鋁板加工圖	制圖	WYY	2021.01.27	修改	
材料	3mm 鋁板	復核			日期	
顏色	UCT534509SC-3 深灰色	批准			圖號	J851-LB-CLD12a



工程號

J-851

地盤

青衣明翹匯

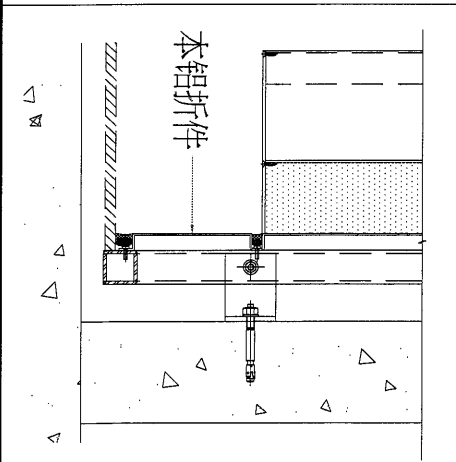
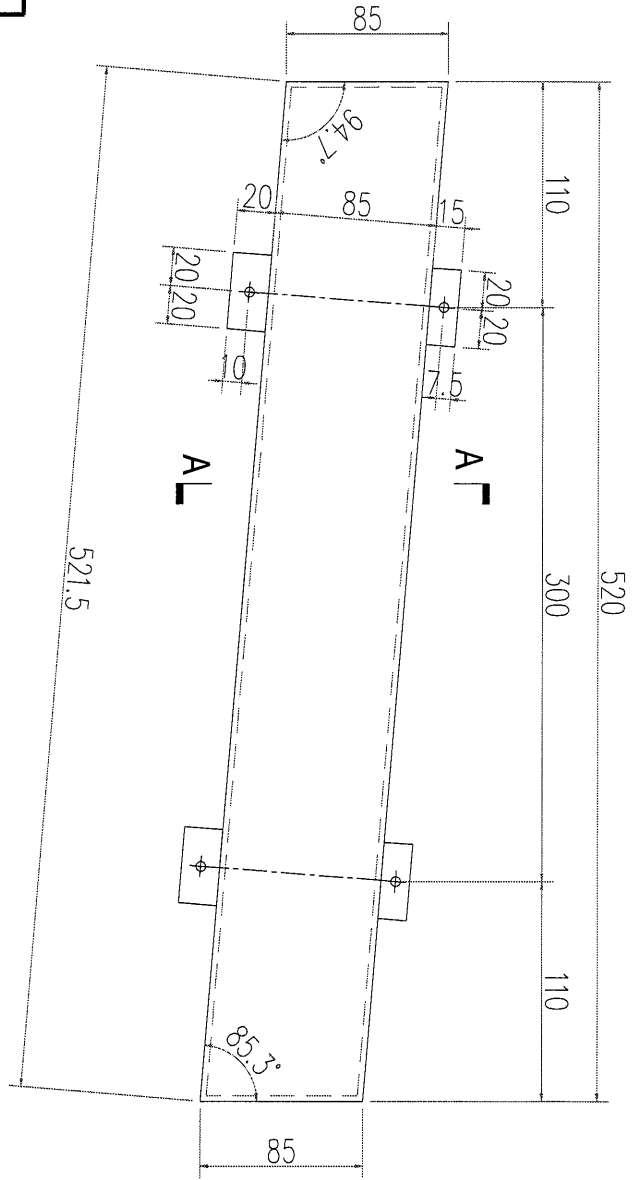

SECTION A-A

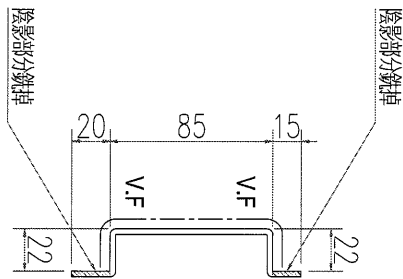

數量	備註
1	

名稱	鋁板加工圖	制圖	WYY	2021.01.27	修改		
材料	3mm 铝板	復核			日期		
顏色	UCT534509SC-3 深灰色	批准			圖號	J851-LB-CLD12b	



美特鋁質 有限公司
MIDI Aluminium Fabricator Ltd.

工程號 J-851 地盤 青衣明翹匯

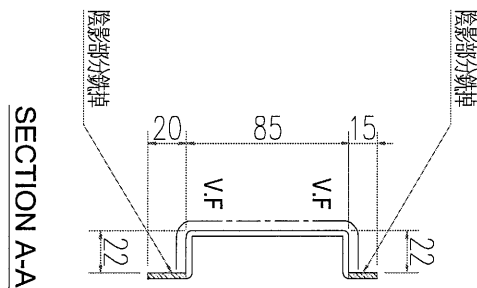
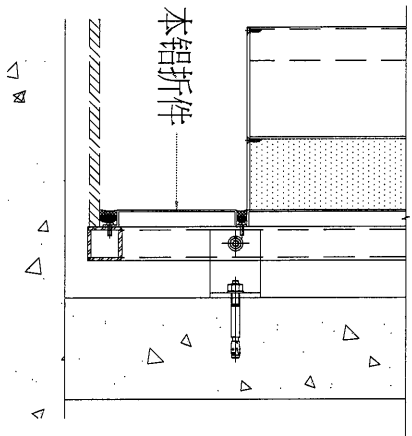
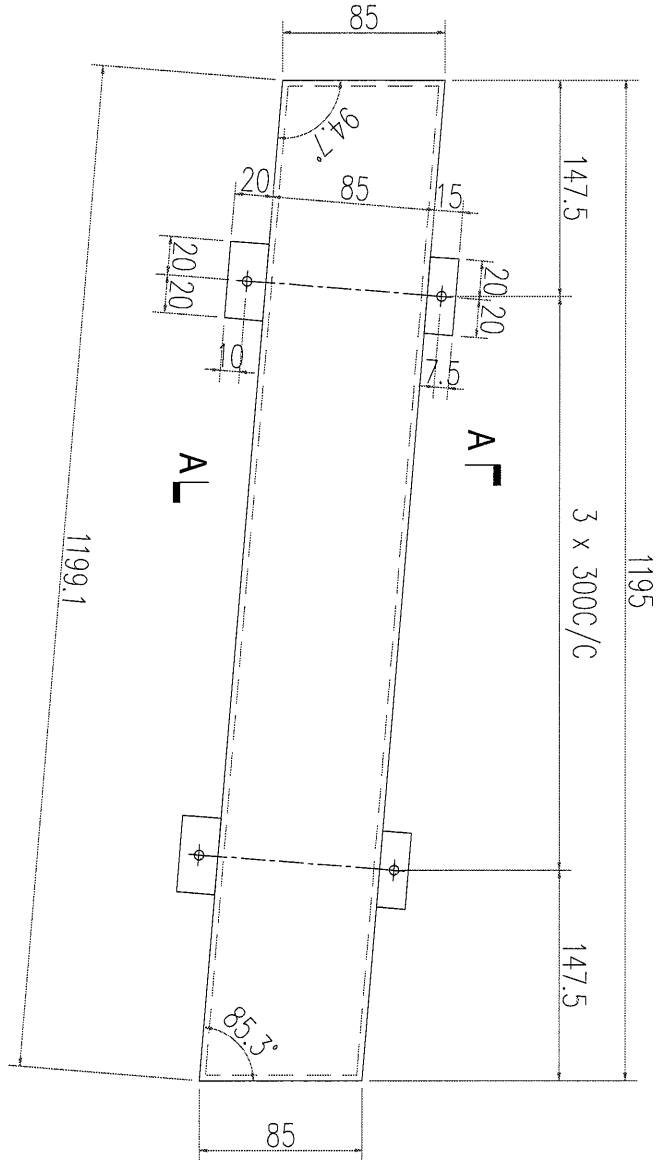

數量	1
備註	

名稱	鋁板加工圖	制圖	WYY	2021.01.27	修改	
材料	3mm 鋁板	復核			日期	
顏色	UCT534509SC-3 深灰色	批准			圖號	J851-LB-CLD13



美特鋁質 有限公司
MIDI Aluminium Fabricator Ltd.

工程號

J-851

地盤

青衣明翹匯

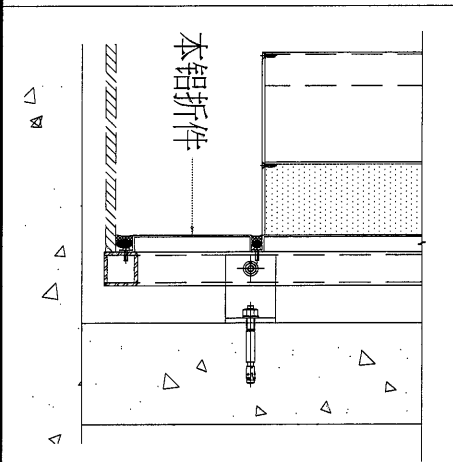
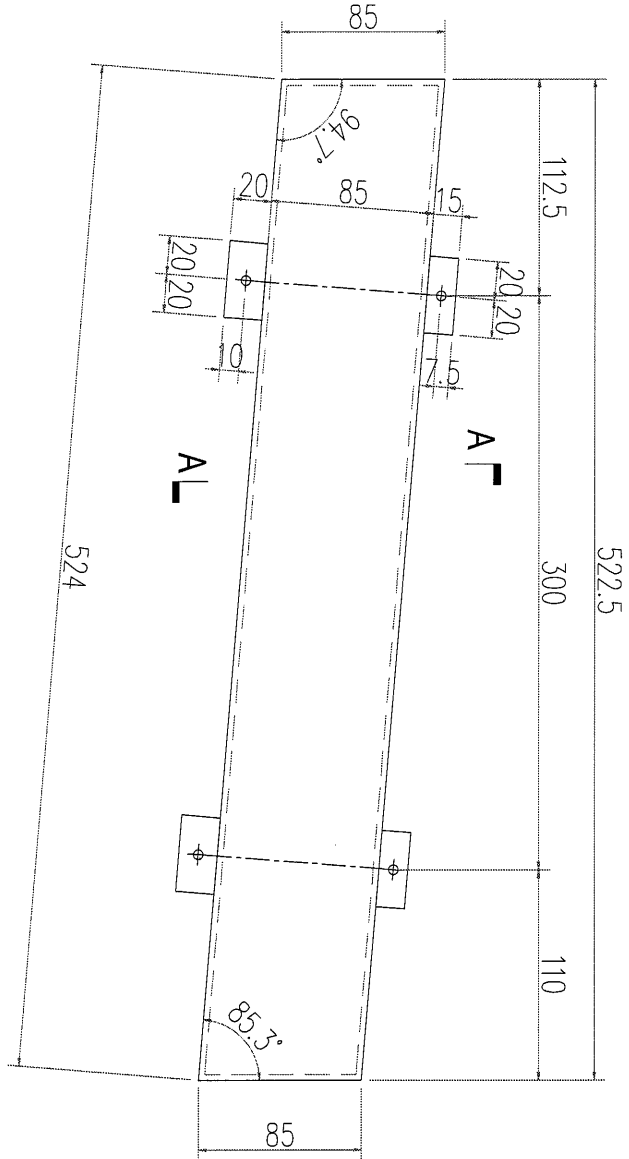

SECTION A-A

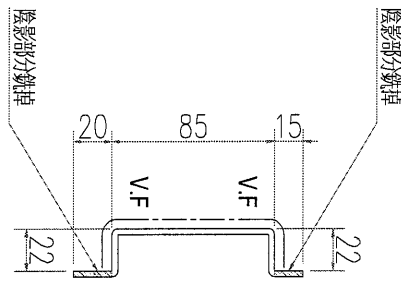

數量	備註
1	

名稱	鋁板加工圖	制圖	WYY	2021.01.27	修改	
材料	3mm 鋁板	復核			日期	
顏色	UCT534509SC-3 深灰色	批准			圖號	J851-LB-CLD14



美特鋁質 有限公司
MIDI Aluminium Fabricator Ltd.

工程號

J-851

地盤

青衣明翹匯

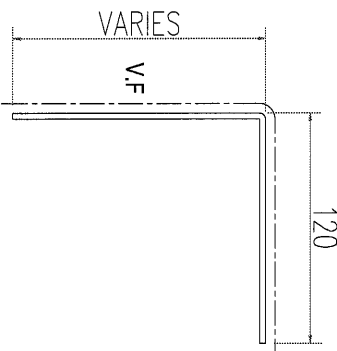
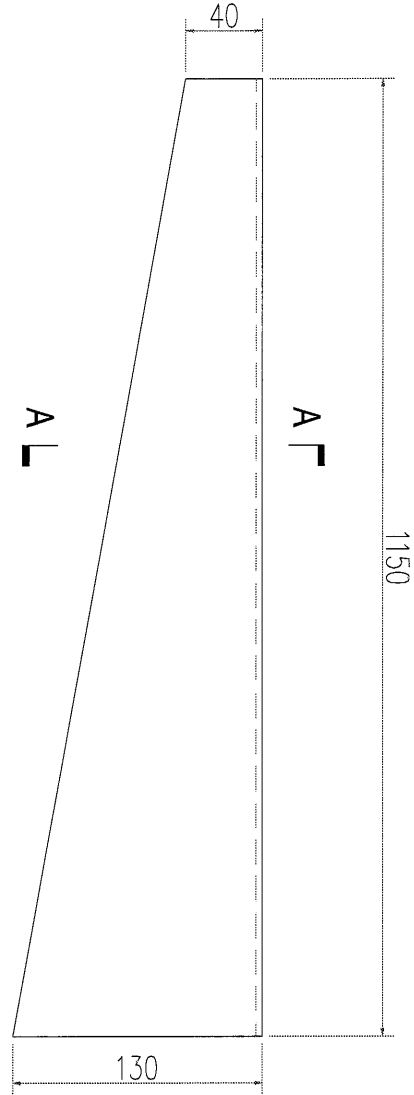

SECTION A-A

*WW3門底收口鋁板

數量	備註
1	

名稱	鋁板加工圖	制圖	WYY	2021.01.27	修改		
材料	3mm鋁板	復核			日期		
顏色	UCT534509SC-3 深灰色	批准			圖號	J851-LB-CLD15	



美特鋁質 有限公司
MIDI Aluminium Fabricator Ltd.

工程號

J-851

地盤

青衣明翹匯

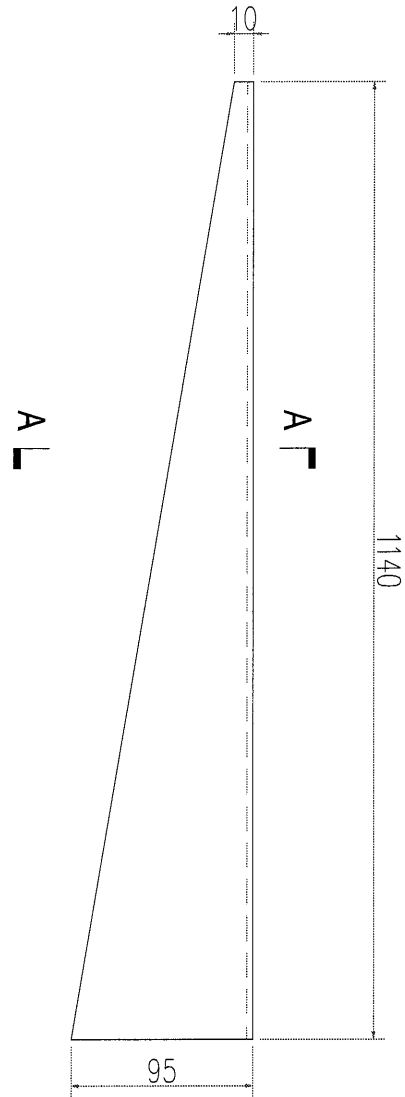

SECTION A-A

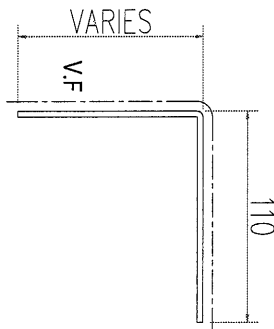

*WW3門底收口鋁板

數量	備註
1	

名稱	鋁板加工圖	制圖	WYY	2021.01.27	修改		
材料	3mm 鋁板	復核			日期		
顏色	UCT534509SC-3 深灰色	批准			圖號	J851-LB-CLD16	



美特鋁質 有限公司
MIDI Aluminium Fabricator Ltd.

工程號

J-851

地盤

青衣明翹匯

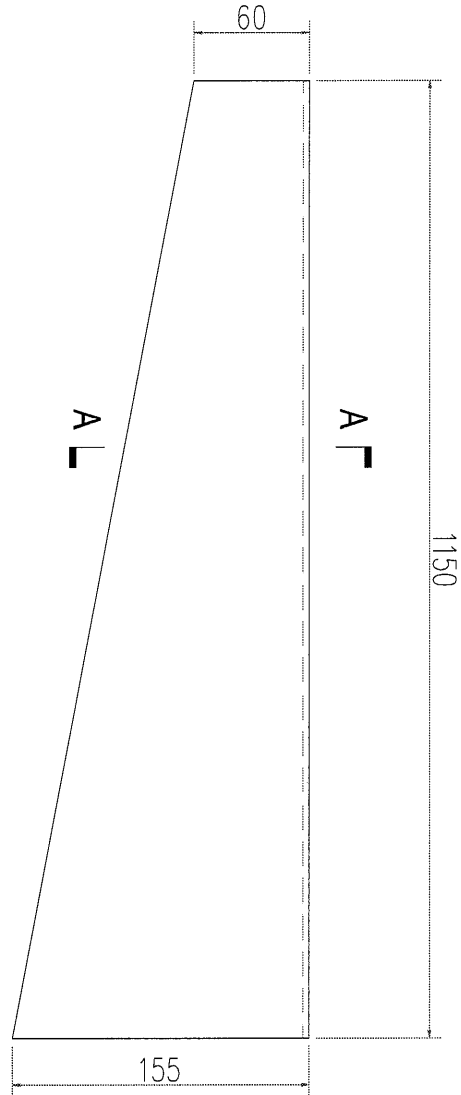

SECTION A-A

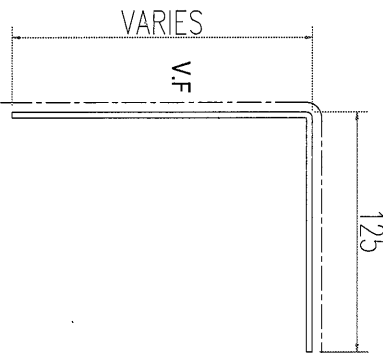

*WW31門底收口鋁板

數量	備註
1	

名稱	鋁板加工圖	制圖	WYY	2021.01.27	修改		
材料	3mm鋁板	復核			日期		
顏色	UCT534509SC-3 深灰色	批准			圖號	J851-LB-CLD17	



美特鋁質 有限公司
MIDI Aluminium Fabricator Ltd.

工程號

J-851

地盤

青衣明翹匯

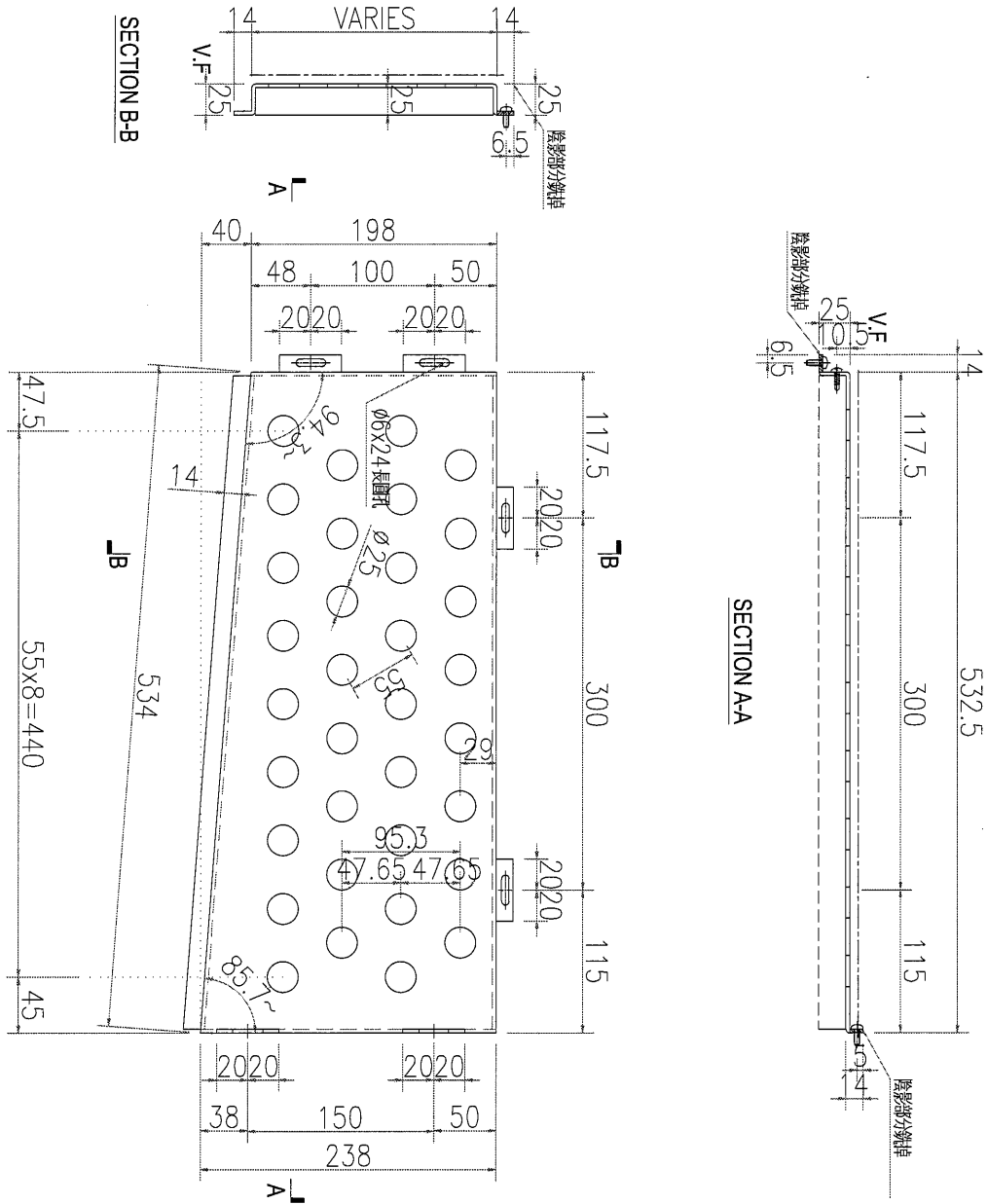

數量	1
備註	

名稱	鋁板加工圖	制圖	WYY	2021.04.21	修改		
材料	3mm鋁板	復核			日期		
顏色	UCT534509SC-3 深灰色	批准			圖號	J851-PT-KB47a	



美特鋁質 有限公司
MIDI Aluminium Fabricator Ltd.

工程號

J-851

地盤

青衣明翹匯

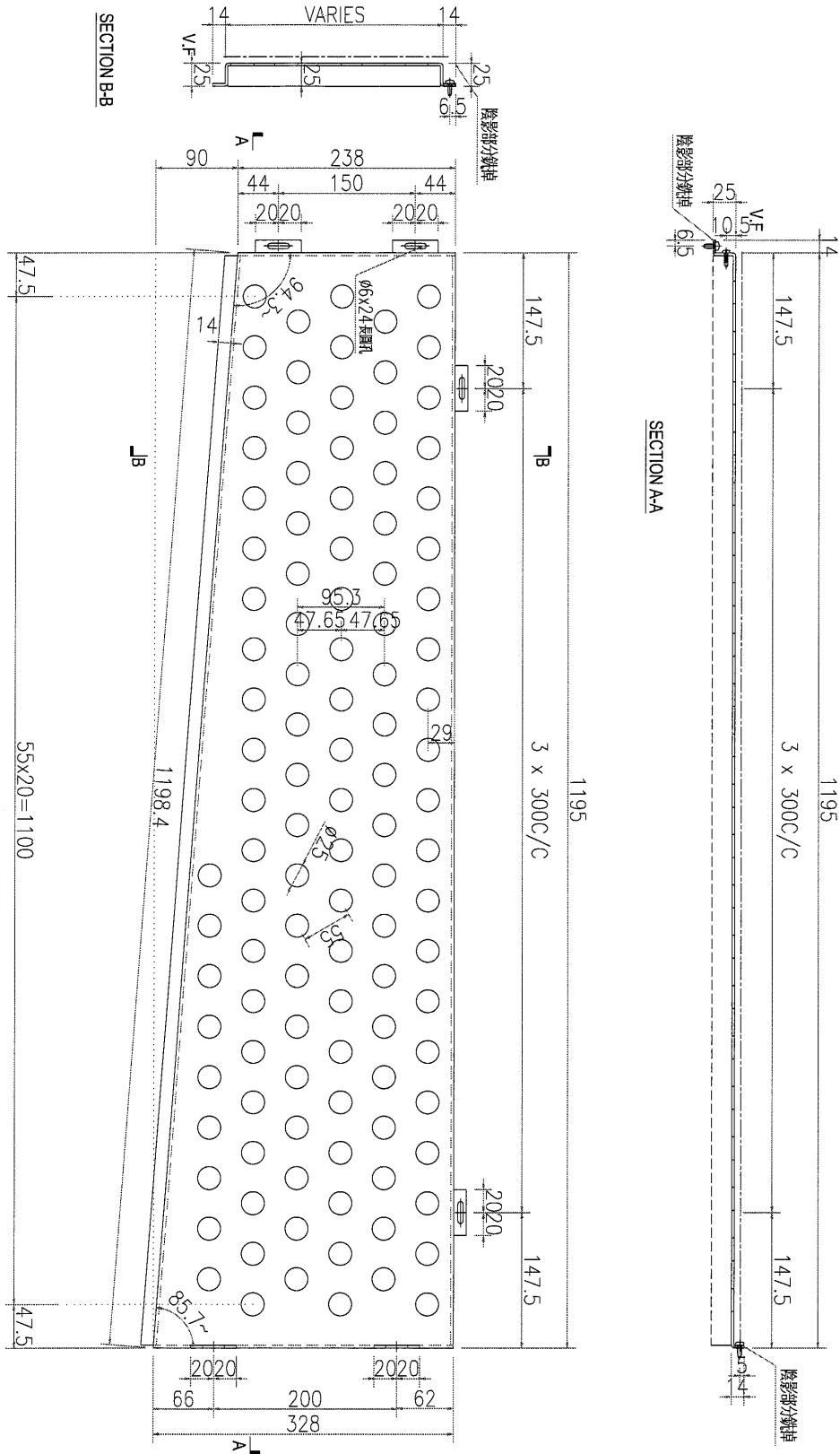

數量	備註
1	

名稱	鋁板加工圖	制圖	WYY	2021.04.21	修改		
材料	3mm 鋁板	復核			日期		
顏色	UCT534509SC-3 深灰色	批准			圖號	J851-PT-KB48a	



美特鋁質 有限公司
MIDI Aluminium Fabricator Ltd.

工程號 J-851 地盤 青衣明翹匯

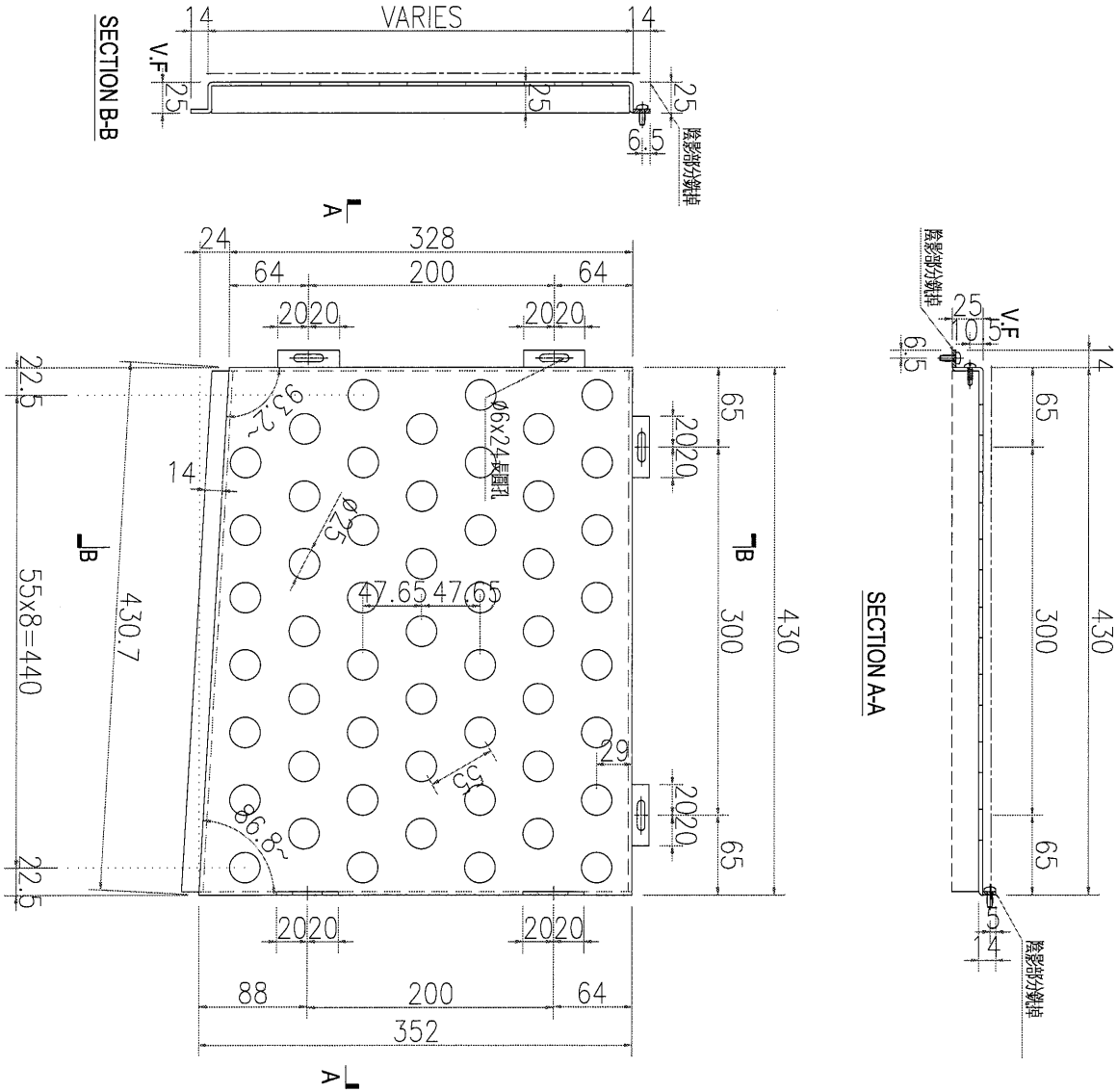

數量	1
備註	

名稱	鋁板加工圖	制圖	WYY	2021.04.21	修改		
材料	3mm 鋁板	復核			日期		
顏色	UCT534509SC-3 深灰色	批准			圖號	J851-PT-KB49a	



美特鋁質 有限公司
MIDI Aluminium Fabricator Ltd.

工程號

J-851

地盤

青衣明翹匯

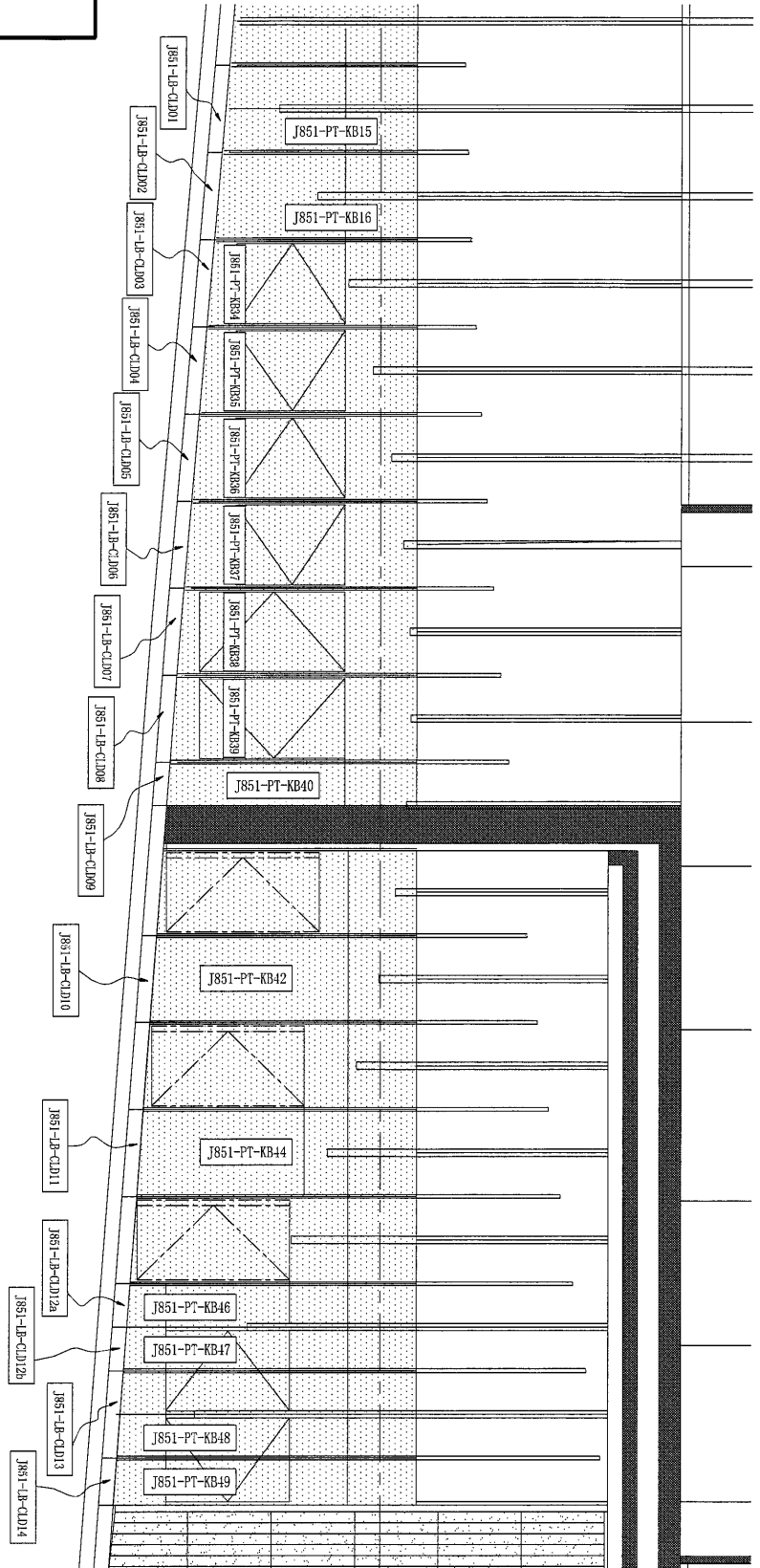

名稱	鋁板安裝位置圖	制圖	吳沛瑜	2021.04.28	修改		
材料		復核			日期		
顏色		批准			圖號	J851-LB-KBW7	