工程指示 / 要求簡箋(E.I.)

工程指示編號：EI / 3804 / 21

修改版次：-

工程編號：J851

工程名稱：青衣明翹匯

工程項目：平台鋁格 - 火牛房地盤用鋁板加工圖

收件人：生統

發件人：Yancy Chen

日期：07/09/2021

□要求提供 / □確認 事項：

- |                                    |                                     |                               |
|------------------------------------|-------------------------------------|-------------------------------|
| <input type="checkbox"/> 初步鋁料 B.M. | <input type="checkbox"/> 加工拆圖，然後生產  | <input type="checkbox"/> 尺寸表  |
| <input type="checkbox"/> 正式鋁料 B.M. | <input type="checkbox"/> 技術上資料 / 指示 | <input type="checkbox"/> 報價   |
| <input type="checkbox"/> 配件 B.M.   | <input type="checkbox"/> 樣辦或貨品說明書   | <input type="checkbox"/> 分判合約 |
| <input type="checkbox"/> 其他：_____  |                                     |                               |

內容：

請按附件 BM 表和圖紙加工。送地盤。

請在 20/9/2021 前完成上列要求。

附：

1+ 75 頁

以上項目為：

- |                                 |                                      |                                |
|---------------------------------|--------------------------------------|--------------------------------|
| <input type="checkbox"/> 原合約工程包 | <input type="checkbox"/> 原合約工程加 / 減賬 | <input type="checkbox"/> 新工程報價 |
|---------------------------------|--------------------------------------|--------------------------------|

原因：-

分發東莞各部門：

- |                                      |  |                                   |  |
|--------------------------------------|--|-----------------------------------|--|
| <input type="checkbox"/> 生產技術總監 □連附件 | <input type="checkbox"/> 技術部 □連附件              | <input type="checkbox"/> 生產部 □連附件 | <input type="checkbox"/> 機械設計部 □連附件    |
| <input type="checkbox"/> 採購部 □連附件    | <input checked="" type="checkbox"/> 生產統籌部 □連附件 |                                   |  |
| <input type="checkbox"/> 質檢部 □連附件    | <input type="checkbox"/> 會計部 □連附件              | <input type="checkbox"/> 報關組 □連附件 | <input type="checkbox"/> 其他 _____ □連附件 |

分發香港各部門：

- |                                   |                                    |                                   |   |
|-----------------------------------|------------------------------------|-----------------------------------|---|
| <input type="checkbox"/> 行政部 □連附件 | <input type="checkbox"/> 會計部 □連附件  | <input type="checkbox"/> 統籌部 □連附件 | <input checked="" type="checkbox"/> 工程部地盤科文 □連附件 <u>明</u> |
| <input type="checkbox"/> 採購部 □連附件 | <input type="checkbox"/> QS 部 □連附件 | <input type="checkbox"/> 維修部 □連附件 | <input type="checkbox"/> 其他 _____ □連附件                    |

傳遞編號：

HK 1755 / 21

發件人簽署：

項目經理簽署：

 美特鋁質有限公司 MIDI Aluminium Fabricator Ltd.		工程號: J-851	計算: WYY	日期:	2021.09.01	送呈: 施哥
地盤名稱: 青衣明翹匯		核對:	日期:			副本:
項目類別: 平台項目		批准:	日期:			
BM編號:		修改版次:	A/C Code:	總V.F.:	93.62	總重量:
					932.06	此BM依據資料計算

序號	修改內容	鋁板圖號	鋁板名稱	顏色	實用	後備	總數	總重量	總展開面積		總V.F.	備註	
									單件展開面積	平方米			單件V.F.
1		J851-HN-KB01	3mm厚鋁板	TUC43350 白色	1		1	9.875	1.215	1.215	0.982	0.982	
2		J851-HN-KB02	3mm厚鋁板	TUC43350 白色	1		1	9.875	1.215	1.215	0.982	0.982	
3		J851-HN-KB03	3mm厚鋁板	TUC43350 白色	2		2	19.145	1.177	2.355	0.948	1.897	
4		J851-HN-KB04	3mm厚鋁板	TUC43350 白色	1		1	9.641	1.186	1.186	0.956	0.956	
5		J851-HN-KB05	3mm厚鋁板	TUC43350 白色	1		1	8.042	0.989	0.989	0.778	0.778	
6		J851-HN-KB06	3mm厚鋁板	TUC43350 白色	1		1	12.037	1.481	1.481	1.223	1.223	
7		J851-HN-KB08	3mm厚鋁板	TUC43350 白色	1		1	6.194	0.762	0.762	0.515	0.515	
8		J851-HN-KB09	3mm厚鋁板	TUC43350 白色	3		3	26.056	1.068	3.205	0.850	2.549	
9		J851-HN-KB10	3mm厚鋁板	TUC43350 白色	1		1	8.676	1.067	1.067	0.848	0.848	
10		J851-HN-KB11	3mm厚鋁板	TUC43350 白色	1		1	3.956	0.487	0.487	0.312	0.312	
11		J851-HN-KB12	3mm厚鋁板	TUC43350 白色	1		1	8.291	1.020	1.020	0.778	0.778	
12		J851-HN-KB13	3mm厚鋁板	TUC43350 白色	1		1	8.022	0.987	0.987	0.778	0.778	
13		J851-HN-KB14	3mm厚鋁板	TUC43350 白色	1		1	8.022	0.987	0.987	0.778	0.778	
14		J851-HN-KB15	3mm厚鋁板	TUC43350 白色	2		2	15.552	0.956	1.913	0.752	1.503	
15		J851-HN-KB16	3mm厚鋁板	TUC43350 白色	1		1	7.832	0.963	0.963	0.758	0.758	
16		J851-HN-KB17	3mm厚鋁板	TUC43350 白色	1		1	6.533	0.804	0.804	0.617	0.617	
17		J851-HN-KB18	3mm厚鋁板	TUC43350 白色	1		1	9.778	1.203	1.203	0.969	0.969	
18		J851-HN-KB19	3mm厚鋁板	TUC43350 白色	1		1	6.735	0.828	0.828	0.617	0.617	
19		J851-HN-KB20	3mm厚鋁板	TUC43350 白色	1		1	10.624	1.307	1.307	1.064	1.064	
20		J851-HN-KB21	3mm厚鋁板	TUC43350 白色	1		1	10.624	1.307	1.307	1.064	1.064	
21		J851-HN-KB22	3mm厚鋁板	TUC43350 白色	2		2	20.598	1.267	2.534	1.028	2.056	

 <b>美特鋁質</b> 有限公司 MIDI Aluminium Fabricator Ltd.	工程號: J-851	計算: WYY	日期:	2021.09.01	送呈: 施哥
	地盤名稱: 青衣明靚匯	核對:	日期:		副本:
	項目類別: 平台項目	批准:	日期:		
<b>BM編號:</b>	修改版次:	A/C Code:	總V.F.:	93.62	總重量:
				932.06	此BM依據 資料計算

序號	修改內容	鋁板圖號	鋁板名稱	顏色	實用	後備	總數	總重量	總展開面積		總V.F.		備註
									單件展開面積	平方米	單件V.F.	平方米	
22		J851-HN-KB23	3mm厚鋁板	TUC43350 白色	1		1	10.372	1.276	1.276	1.036	1.036	
23		J851-HN-KB24	3mm厚鋁板	TUC43350 白色	1		1	8.652	1.064	1.064	0.843	0.843	
24		J851-HN-KB25	3mm厚鋁板	TUC43350 白色	1		1	8.920	1.097	1.097	0.844	0.844	
25		J851-HN-KB26	3mm厚鋁板	TUC43350 白色	1		1	10.978	1.350	1.350	1.103	1.103	
26		J851-HN-KB27	3mm厚鋁板	TUC43350 白色	1		1	10.978	1.350	1.350	1.103	1.103	
27		J851-HN-KB28	3mm厚鋁板	TUC43350 白色	2		2	21.284	1.309	2.618	1.065	2.131	
28		J851-HN-KB29	3mm厚鋁板	TUC43350 白色	1		1	10.718	1.318	1.318	1.074	1.074	
29		J851-HN-KB30	3mm厚鋁板	TUC43350 白色	1		1	8.941	1.100	1.100	0.874	0.874	
30		J851-HN-KB31	3mm厚鋁板	TUC43350 白色	1		1	9.217	1.134	1.134	0.875	0.875	
31		J851-HN-KB32	3mm厚鋁板	UCT534509SC-3 深灰色	1		1	9.823	1.208	1.208	0.904	0.904	
32		J851-HN-KB33	3mm厚鋁板	UCT534509SC-3 深灰色	1		1	11.718	1.441	1.441	1.182	1.182	
33		J851-HN-KB34	3mm厚鋁板	UCT534509SC-3 深灰色	1		1	14.722	1.811	1.811	1.524	1.524	
34		J851-HN-KB35	3mm厚鋁板	UCT534509SC-3 深灰色	2		2	29.760	1.830	3.661	1.542	3.083	
35		J851-HN-KB36	3mm厚鋁板	UCT534509SC-3 深灰色	1		1	19.030	2.341	2.341	2.013	2.013	
36		J851-HN-KB37	3mm厚鋁板	UCT534509SC-3 深灰色	3		3	57.437	2.355	7.065	2.026	6.079	
37		J851-HN-KB38	3mm厚鋁板	UCT534509SC-3 深灰色	1		1	18.555	2.282	2.282	1.959	1.959	
38		J851-HN-KB40	3mm厚鋁板	UCT534509SC-3 深灰色	1		1	8.933	1.099	1.099	0.879	0.879	
39		J851-HN-KB41	3mm厚鋁板	UCT534509SC-3 深灰色	1		1	7.791	0.958	0.958	0.702	0.702	
40		J851-HN-KB42	3mm厚鋁板	UCT534509SC-3 深灰色	1		1	9.294	1.143	1.143	0.918	0.918	
41		J851-HN-KB43	3mm厚鋁板	UCT534509SC-3 深灰色	1		1	11.677	1.436	1.436	1.183	1.183	
42		J851-HN-KB44	3mm厚鋁板	UCT534509SC-3 深灰色	2		2	23.606	1.452	2.904	1.196	2.393	

 <b>美特鋁質</b> 有限公司 MIDI Aluminium Fabricator Ltd.	工程號: J-851	計算: WYY	日期: 2021.09.01	送呈: 施哥
	地盤名稱: 青衣明趵匯	核對:	日期:	副本:
	項目類別: 平台項目	批准:	日期:	
<b>BM編號:</b>	修改版次:	A/C Code:	總V.F.:	總重量:
			93.62	932.06
此BM依據資料計算				

序號	修改內容	鋁板圖號	鋁板名稱	顏色	實用	後備	總數	總重量	總展開面積		備註		
									單件展開面積	平方米		單件V.F.	平方米
43		J851-HN-KB46	3mm厚鋁板	UCT534509SC-3 深灰色	1		1	7.182	0.883	0.883	0.683	0.683	
44		J851-HN-KB47	3mm厚鋁板	UCT534509SC-3 深灰色	1		1	8.905	1.095	1.095	0.813	0.813	
45		J851-HN-KB48	3mm厚鋁板	UCT534509SC-3 深灰色	1		1	10.623	1.307	1.307	1.063	1.063	
46		J851-HN-KB49	3mm厚鋁板	UCT534509SC-3 深灰色	2		2	26.981	1.659	3.319	1.386	2.771	
47		J851-HN-KB51	3mm厚鋁板	UCT534509SC-3 深灰色	1		1	8.209	1.010	1.010	0.791	0.791	
48		J851-HN-KB52	3mm厚鋁板	UCT534509SC-3 深灰色	1		1	9.167	1.128	1.128	0.839	0.839	
49		J851-HN-KB53	3mm厚鋁板	UCT534509SC-3 深灰色	1		1	3.304	0.406	0.406	0.273	0.273	
50		J851-HN-KB54	3mm厚鋁板	UCT534509SC-3 深灰色	2		2	27.775	1.708	3.416	1.430	2.860	
51		J851-HN-KB56	3mm厚鋁板	UCT534509SC-3 深灰色	1		1	8.451	1.039	1.039	0.816	0.816	
52		J851-HN-KB57	3mm厚鋁板	TUC43350 白色	1		1	2.111	0.260	0.260	0.132	0.132	
53		J851-HN-KB58	3mm厚鋁板	TUC43350 白色	1		1	1.690	0.208	0.208	0.105	0.105	
54		J851-HN-KB59	3mm厚鋁板	TUC43350 白色	1		1	2.281	0.281	0.281	0.143	0.143	
55		J851-HN-KB60	3mm厚鋁板	TUC43350 白色	1		1	2.423	0.298	0.298	0.149	0.149	
56		J851-HN-KB61	3mm厚鋁板	TUC43350 白色	1		1	2.233	0.275	0.275	0.216	0.216	
57		J851-HN-KB62	3mm厚鋁板	TUC43350 白色	1		1	2.633	0.324	0.324	0.258	0.258	
58		J851-HN-KB64	3mm厚鋁板	TUC43350 白色	1		1	2.837	0.349	0.349	0.320	0.320	
59		J851-HN-KB65	3mm厚鋁板	TUC43350 白色	1		1	3.829	0.471	0.471	0.437	0.437	
60		J851-HN-KB66	3mm厚鋁板	TUC43350 白色	1		1	3.964	0.488	0.488	0.453	0.453	
61		J851-HN-KB64A	3mm厚鋁板	TUC43350 白色	1		1	2.199	0.271	0.271	0.258	0.258	
62		J851-HN-KB65A	3mm厚鋁板	TUC43350 白色	1		1	3.019	0.371	0.371	0.355	0.355	
63		J851-HN-KB66A	3mm厚鋁板	TUC43350 白色	1		1	3.110	0.383	0.383	0.365	0.365	

美特鋁質 MIDI Aluminium Fabricator Ltd.		工程號: J-851	計算: WYY	日期:	2021.09.01	送呈: 施哥							
地盤名稱: 青衣明翹匯		核對:		日期:		副本:							
項目類別: 平台項目		批准:		日期:									
BM編號:		修改版次:	A/C Code:	總V.F.:	93.62	總重量: 932.06							
						此BM依據 資料計算							
序號	修改內容	鋁板圖號	鋁板名稱	顏色	實用	後備	總數	總重量	展開面積		備註		
									單件展開面積	總V.F.			
									平方米		平方米		
64		J851-HN-KB67	3mm厚鋁板	TUC43350 白色	1		1	3.975	0.489	0.489	0.433	0.433	
65		J851-HN-KB68	3mm厚鋁板	TUC43350 白色	1		1	6.179	0.760	0.760	0.716	0.716	
66		J851-HN-KB69	3mm厚鋁板	TUC43350 白色	1		1	6.397	0.787	0.787	0.742	0.742	
67		J851-HN-KB7A	3mm厚鋁板	TUC43350 白色	1		1	3.080	0.379	0.379	0.351	0.351	
68		J851-HN-KB68A	3mm厚鋁板	TUC43350 白色	1		1	4.866	0.599	0.599	0.582	0.582	
69		J851-HN-KB69A	3mm厚鋁板	TUC43350 白色	1		1	5.042	0.620	0.620	0.603	0.603	
70		J851-HN-KB70	3mm厚鋁板	UCT534509SC-3 深灰色	1		1	3.995	0.491	0.491	0.449	0.449	
71		J851-HN-KB71	3mm厚鋁板	UCT534509SC-3 深灰色	1		1	3.035	0.373	0.373	0.343	0.343	
72		J851-HN-KB72	3mm厚鋁板	UCT534509SC-3 深灰色	1		1	4.045	0.498	0.498	0.463	0.463	
73		J851-HN-KB73	3mm厚鋁板	UCT534509SC-3 深灰色	1		1	4.171	0.513	0.513	0.478	0.478	
74		J851-HN-KB71A	3mm厚鋁板	UCT534509SC-3 深灰色	2		2	4.718	0.290	0.580	0.277	0.554	
75		J851-HN-KB72A	3mm厚鋁板	UCT534509SC-3 深灰色	2		2	6.387	0.393	0.786	0.375	0.750	
76		J851-HN-KB73A	3mm厚鋁板	UCT534509SC-3 深灰色	2		2	6.554	0.403	0.806	0.385	0.770	
77		J851-HN-KB74	3mm厚鋁板	UCT534509SC-3 深灰色	1		1	3.035	0.373	0.373	0.343	0.343	
78		J851-HN-KB75	3mm厚鋁板	UCT534509SC-3 深灰色	1		1	4.045	0.498	0.498	0.463	0.463	
79		J851-HN-KB76	3mm厚鋁板	UCT534509SC-3 深灰色	1		1	4.171	0.513	0.513	0.478	0.478	
80		J851-HN-KB77	3mm厚鋁板	TUC43350 白色	1		1	3.960	0.487	0.487	0.365	0.365	
81		J851-HN-KB78	3mm厚鋁板	TUC43350 白色	1		1	3.616	0.445	0.445	0.332	0.332	
82		J851-HN-KB79	3mm厚鋁板	TUC43350 白色	1		1	4.695	0.578	0.578	0.451	0.451	
83		J851-HN-KB80	3mm厚鋁板	TUC43350 白色	1		1	6.942	0.854	0.854	0.729	0.729	
84		J851-HN-KB81	3mm厚鋁板	TUC43350 白色	3		3	10.654	0.437	1.310	0.403	1.208	

地盤用鋁板B.M.表

BM編號:

序號	修改內容	鋁板圖號	鋁板名稱	顏色	實用	後備	總數	總重量	總展開面積		總V.F.	備註
									單件展開面積	單件V.F.		
									平方米		平方米	
85		J851-HN-KB82	3mm厚鋁板	TUC43350 白色	1		1	3.547	0.436	0.436	0.402	0.402
86		J851-HN-KB83	3mm厚鋁板	TUC43350 白色	1		1	8.189	1.007	1.007	0.885	0.885
87		J851-HN-KB84	3mm厚鋁板	UCT534509SC-3 深灰色	1		1	7.520	0.925	0.925	0.747	0.747
88		J851-HN-KB85	3mm厚鋁板	UCT534509SC-3 深灰色	3		3	21.411	0.878	2.634	0.752	2.257
89		J851-HN-KB86	3mm厚鋁板	UCT534509SC-3 深灰色	1		1	6.263	0.770	0.770	0.727	0.727
90		J851-HN-KB87	3mm厚鋁板	UCT534509SC-3 深灰色	1		1	6.833	0.840	0.840	0.655	0.655
91		J851-HN-KB95	3mm厚鋁板	TUC43350 白色	1		1	10.970	1.349	1.349	1.102	1.102
92		J851-HN-KB96	3mm厚鋁板	TUC43350 白色	1		1	14.432	1.775	1.775	1.481	1.481
93		J851-HN-KB97	3mm厚鋁板	TUC43350 白色	1		1	4.521	0.556	0.556	0.394	0.394
94		J851-HN-KB98	3mm厚鋁板	TUC43350 白色	1		1	4.521	0.556	0.556	0.394	0.394
95		J851-HN-KB99	3mm厚鋁板	TUC43350 白色	2		2	8.766	0.539	1.078	0.380	0.760
96		J851-HN-KB100	3mm厚鋁板	TUC43350 白色	1		1	4.414	0.543	0.543	0.383	0.383
97		J851-HN-KB101	3mm厚鋁板	TUC43350 白色	1		1	3.682	0.453	0.453	0.312	0.312
98		J851-HN-KB102	3mm厚鋁板	TUC43350 白色	1		1	5.511	0.678	0.678	0.490	0.490
99		J851-HN-KB103	3mm厚鋁板	TUC43350 白色	3		3	11.931	0.489	1.467	0.341	1.022
100		J851-HN-KB104	3mm厚鋁板	TUC43350 白色	1		1	3.972	0.489	0.489	0.340	0.340
101		J851-HN-KB105	3mm厚鋁板	TUC43350 白色	1		1	3.350	0.412	0.412	0.279	0.279
102		J851-HN-KB106	3mm厚鋁板	TUC43350 白色	1		1	0.957	0.118	0.118	0.053	0.053
103		J851-HN-KB110	3mm厚鋁板	TUC43350 白色	1		1	4.299	0.529	0.529	0.361	0.361
104		J851-HN-KB111	3mm厚鋁板	TUC43350 白色	1		1	1.968	0.242	0.242	0.145	0.145
105					總合計:		126	932.06		114.64		93.621









美特鋁質 有限公司  
MIDI Aluminium Fabricator Ltd.

工程號	J-851	地盤	青衣明翹匯
-----	-------	----	-------

數量	備註
1	

注：開孔為上下均等，左右均等。

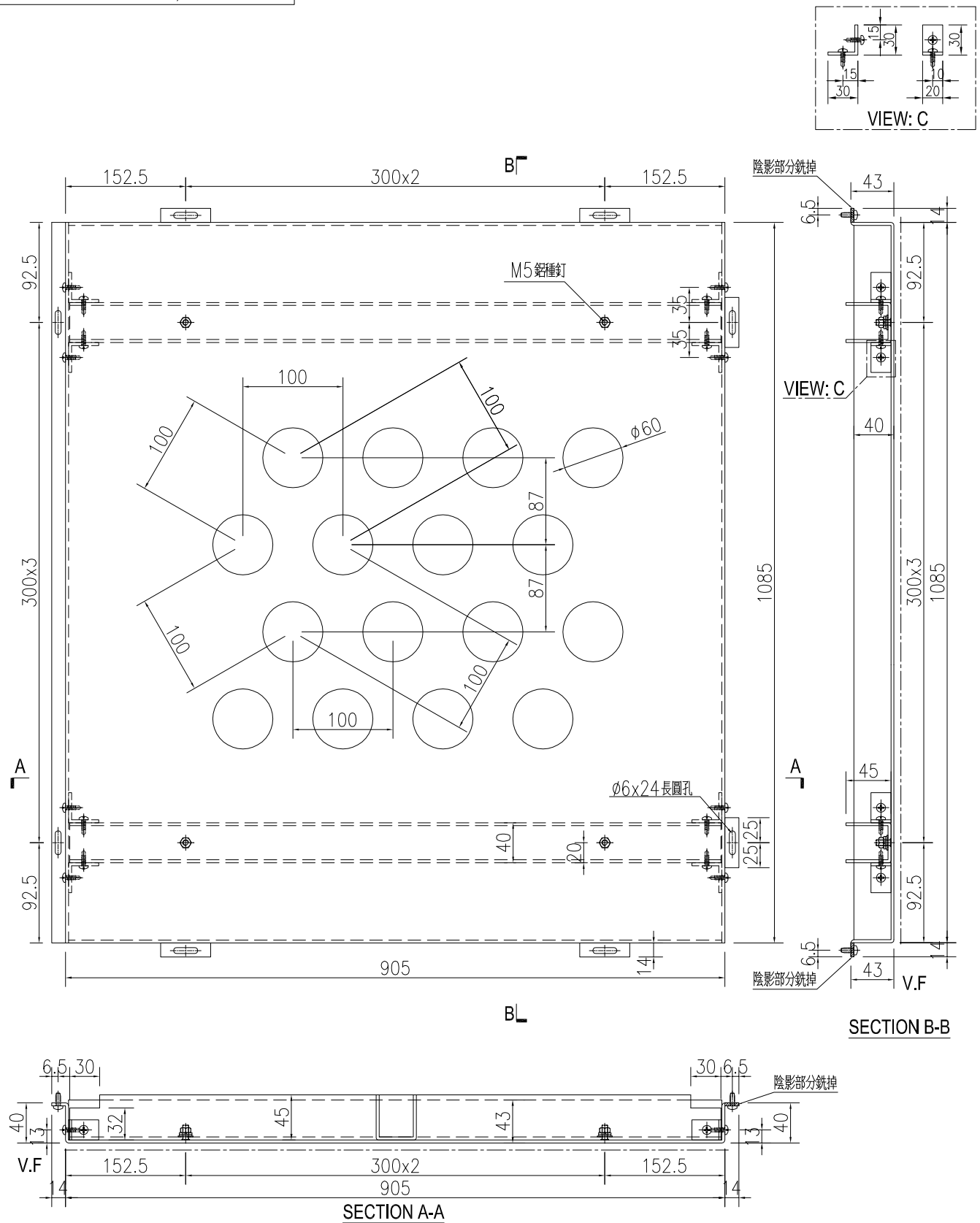

名稱	鋁板加工圖	制圖	WYY	2021.08.30	修改		
材料	3mm 鋁板	復核			日期		
顏色	TUC43350 白色	批准			圖號	J851-HN-KB01	







數量	備註
1	

工程號	J-851	地盤	青衣明翹匯
-----	-------	----	-------

注：開孔為上下均等，左右均等。

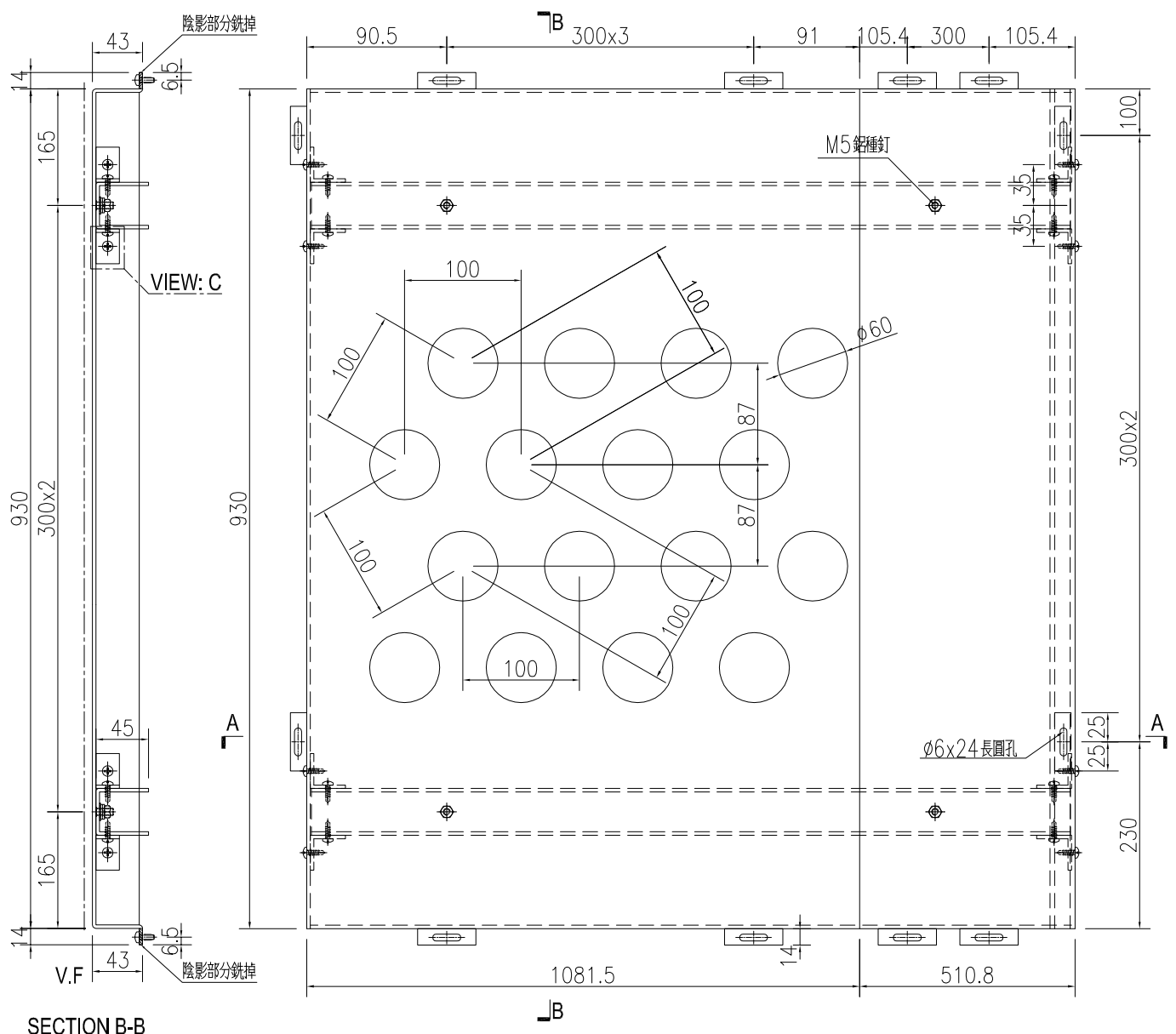

SECTION B-B

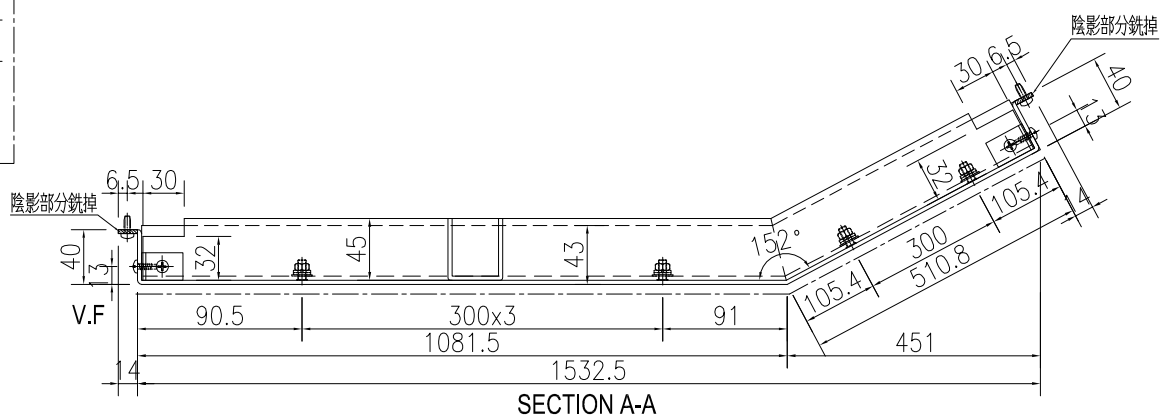
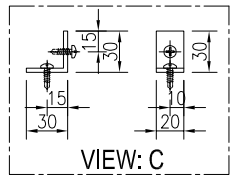

SECTION A-A

名稱	鋁板加工圖	制圖	WYY	2021.08.30	修改		
材料	3mm 鋁板	復核			日期		
顏色	TUC43350 白色	批准			圖號	J851-HN-KB96	



數量	備註
1	

工程號	J-851	地盤	青衣明翹匯
-----	-------	----	-------

注：開孔為上下均等，左右均等。

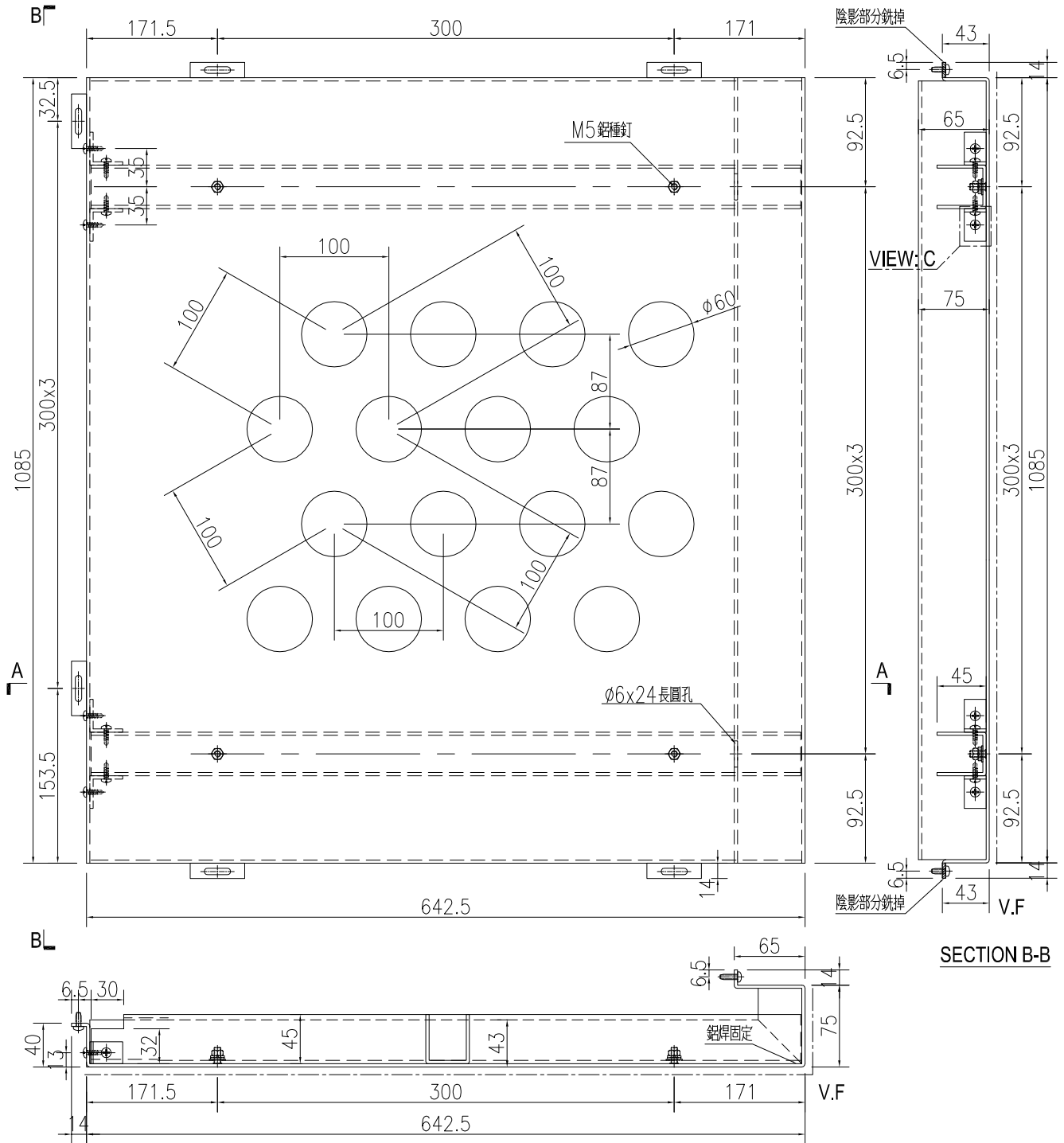
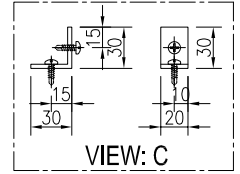

名稱	鋁板加工圖	制圖	WYY	2021.08.30	修改		
材料	3mm 鋁板	復核			日期		
顏色	TUC43350 白色	批准			圖號	J851-HN-KB12	

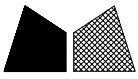

美特鋁質 有限公司  
MIDI Aluminium Fabricator Ltd.

工程號 J-851 地盤 青衣明翹匯

數量	備註
1	

注：開孔為上下均等，左右均等。

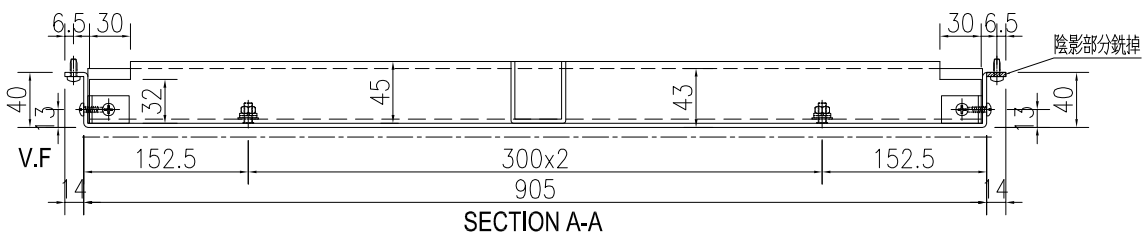
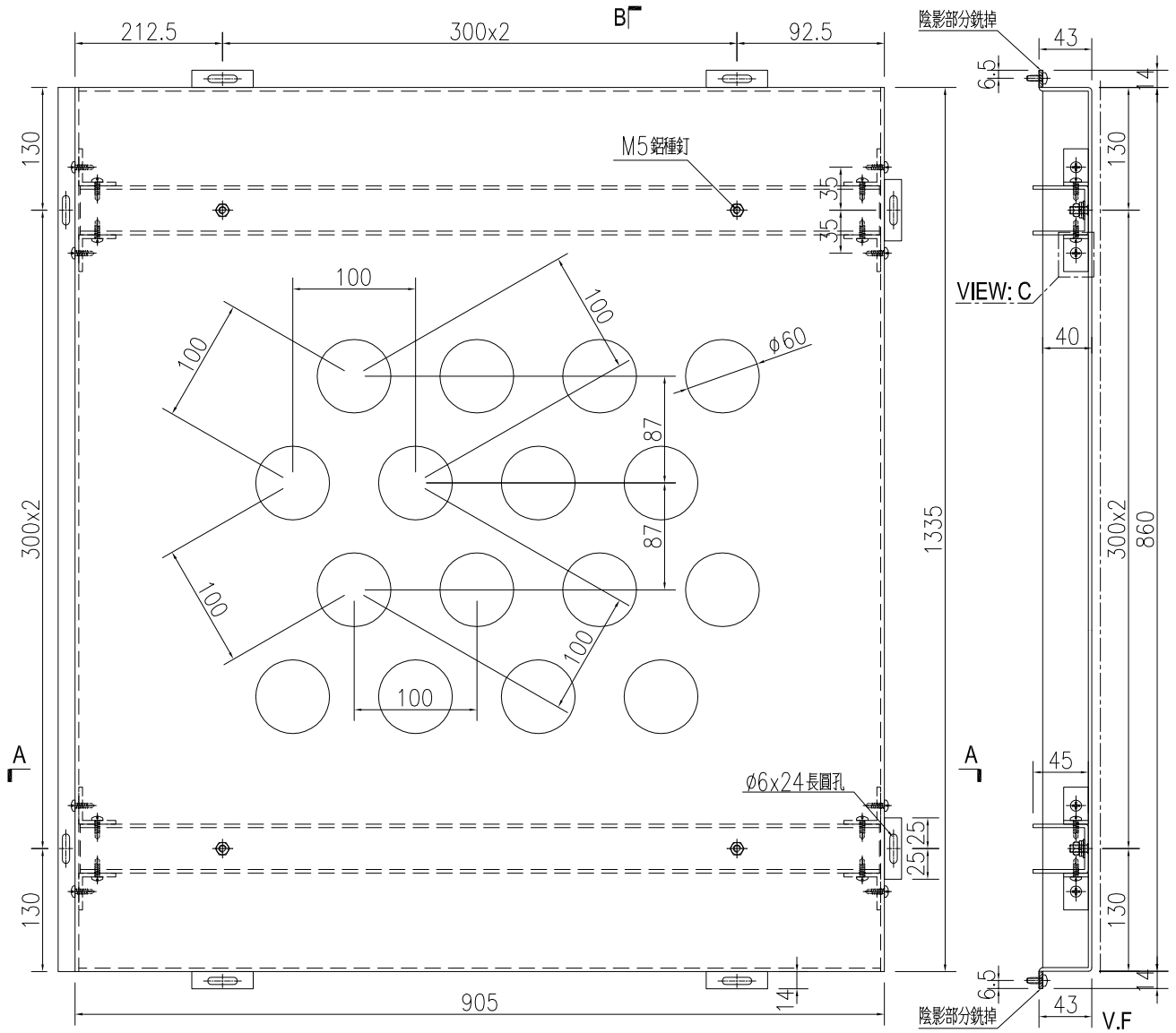
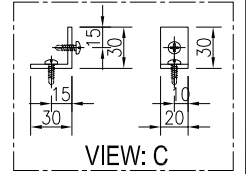

名稱	鋁板加工圖	制圖	WYY	2021.08.30	修改		
材料	3mm 鋁板	復核			日期		
顏色	TUC43350 白色	批准			圖號	J851-HN-KB13	



美特鋁質 有限公司  
MIDI Aluminium Fabricator Ltd.

序号	物料编号	数量	长度L	A	B	C	D	E	F				
1	J851-HN-KB14	1	905	152.5	300	x	2	152.5	212.5	300	x	2	92.5
2	J851-HN-KB15	2	874	137	300	x	2	137	197	300	x	2	77
3	J851-HN-KB16	1	881	140.5	300	x	2	140.5	200.5	300	x	2	80.5

工程號 J-851 地盤 青衣明翹匯

注：開孔為上下均等，左右均等。

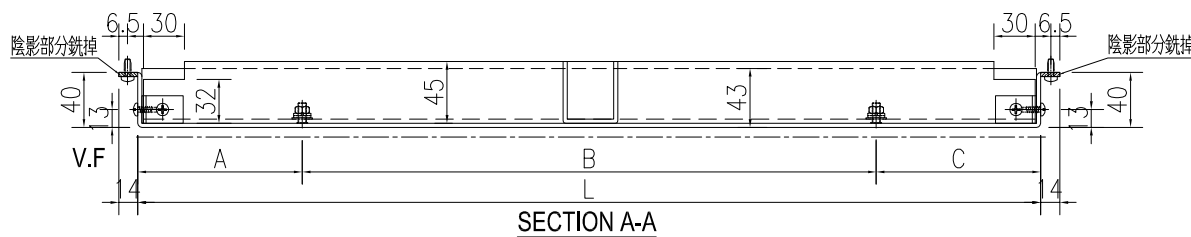
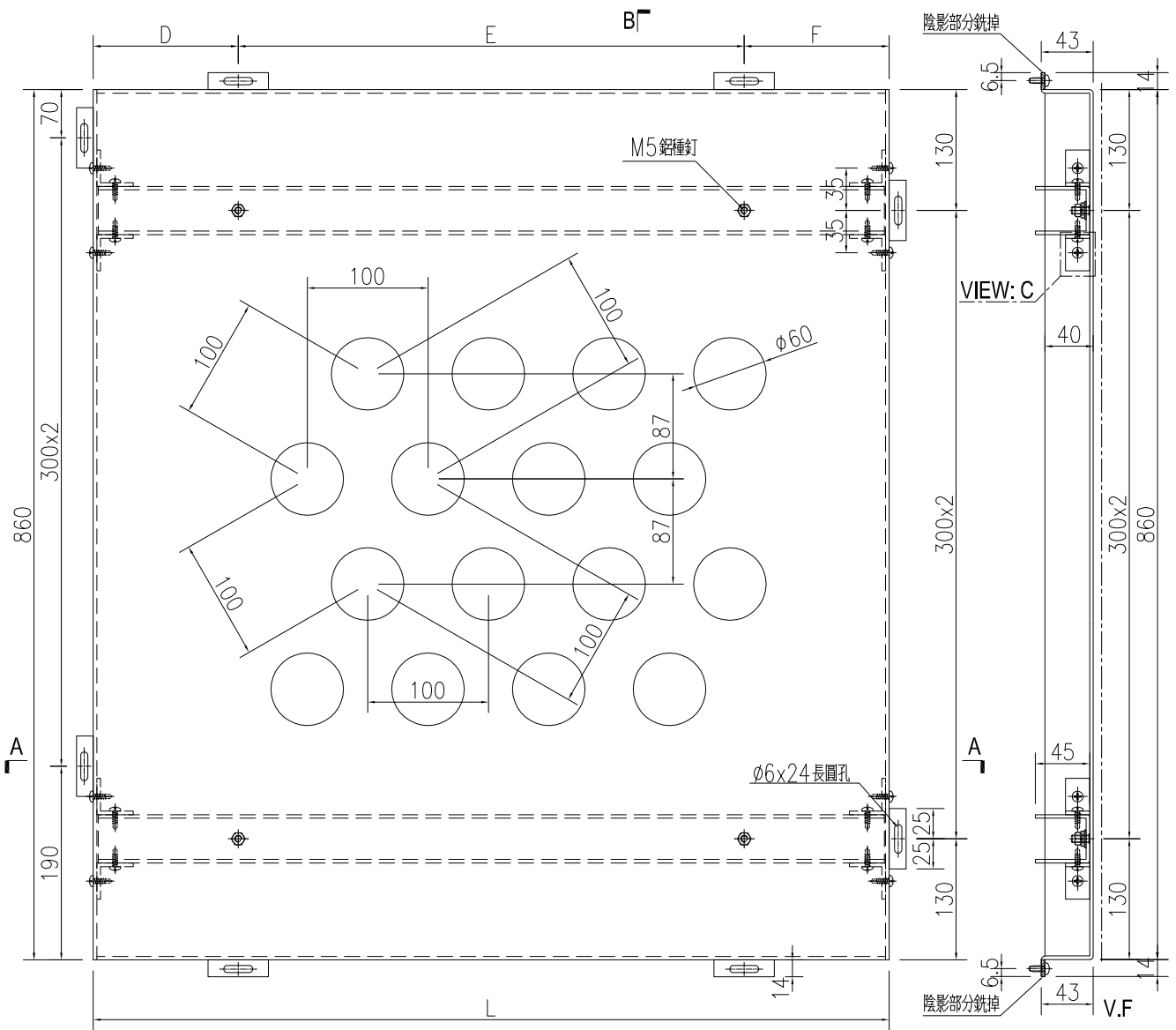
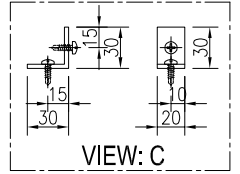

名稱	鋁板加工圖	制圖	WYY	2021.08.30	修改		
材料	3mm 鋁板	復核			日期		
顏色	TUC43350 白色	批准			圖號	J851-HN-KB14	







數量	備註
1	

工程號	J-851	地盤	青衣明翹匯
-----	-------	----	-------

注：開孔為上下均等，左右均等。

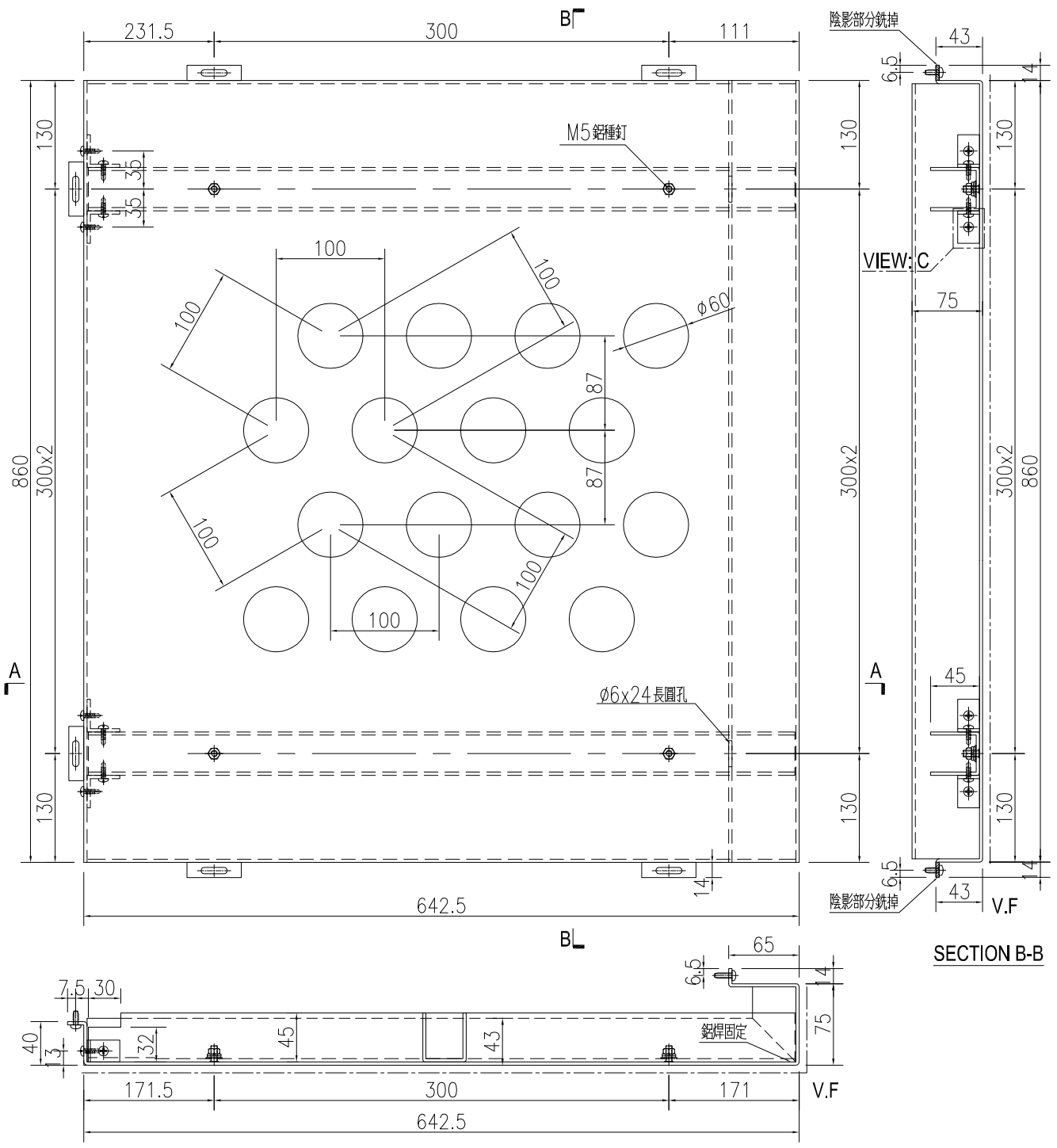
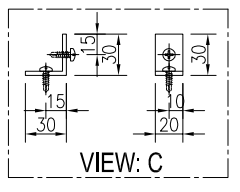

名稱	鋁板加工圖	制圖	WYY	2021.08.30	修改		
材料	3mm 鋁板	復核			日期		
顏色	TUC43350 白色	批准			圖號	J851-HN-KB19	

數量	備註
1	

工程號	J-851	地盤	青衣明翹匯
-----	-------	----	-------

注：開孔為上下均等，左右均等。

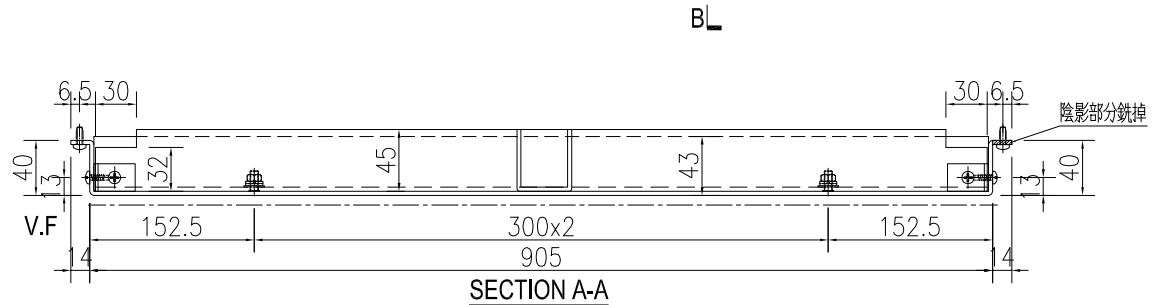
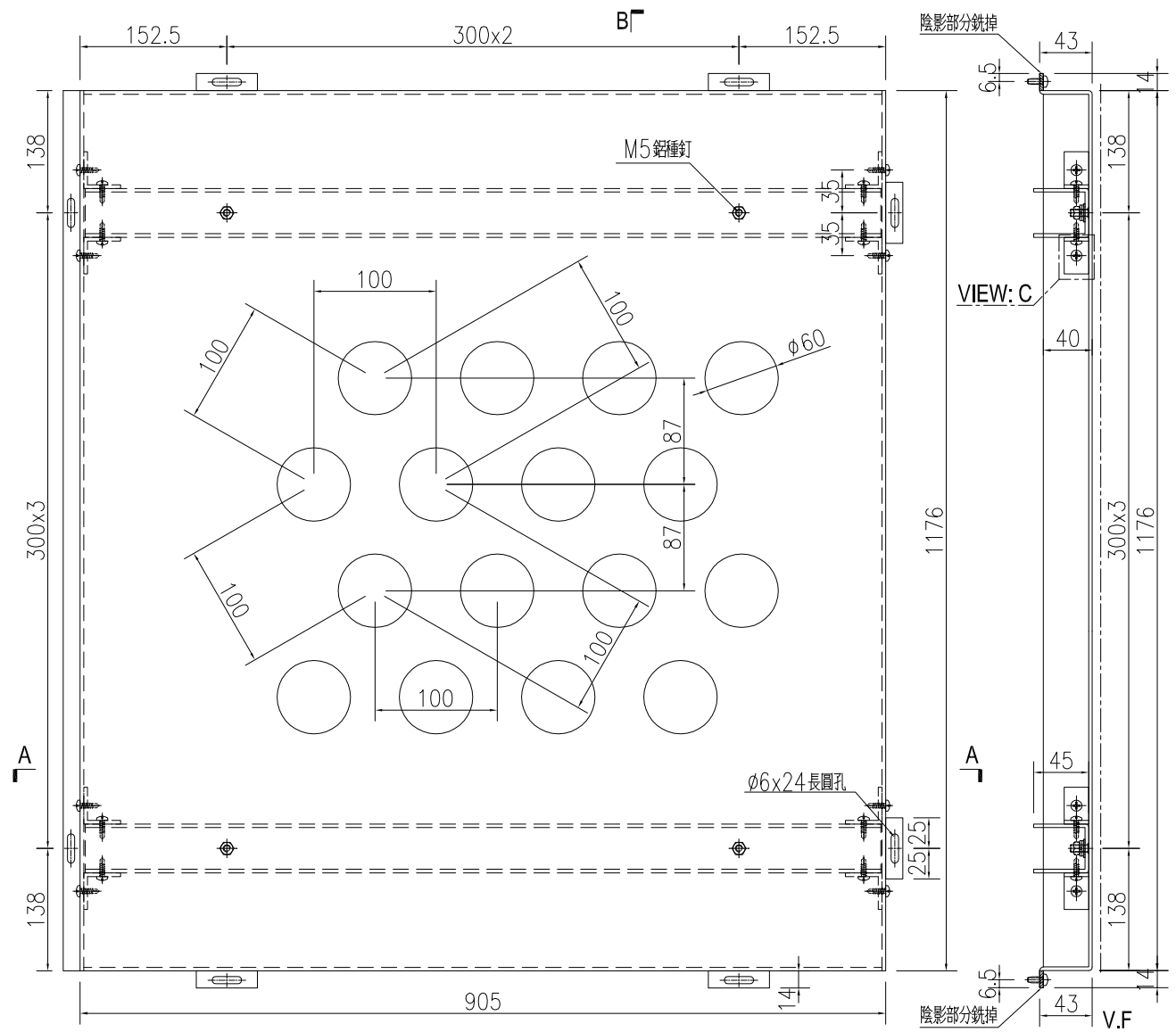
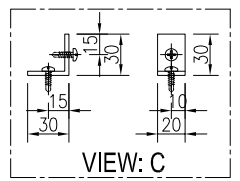

名稱	鋁板加工圖	制圖	WYY	2021.08.30	修改		
材料	3mm 鋁板	復核			日期		
顏色	TUC43350 白色	批准			圖號	J851-HN-KB20	





數量	備註
1	

工程號	J-851	地盤	青衣明翹匯
-----	-------	----	-------

注：開孔為上下均等，左右均等。

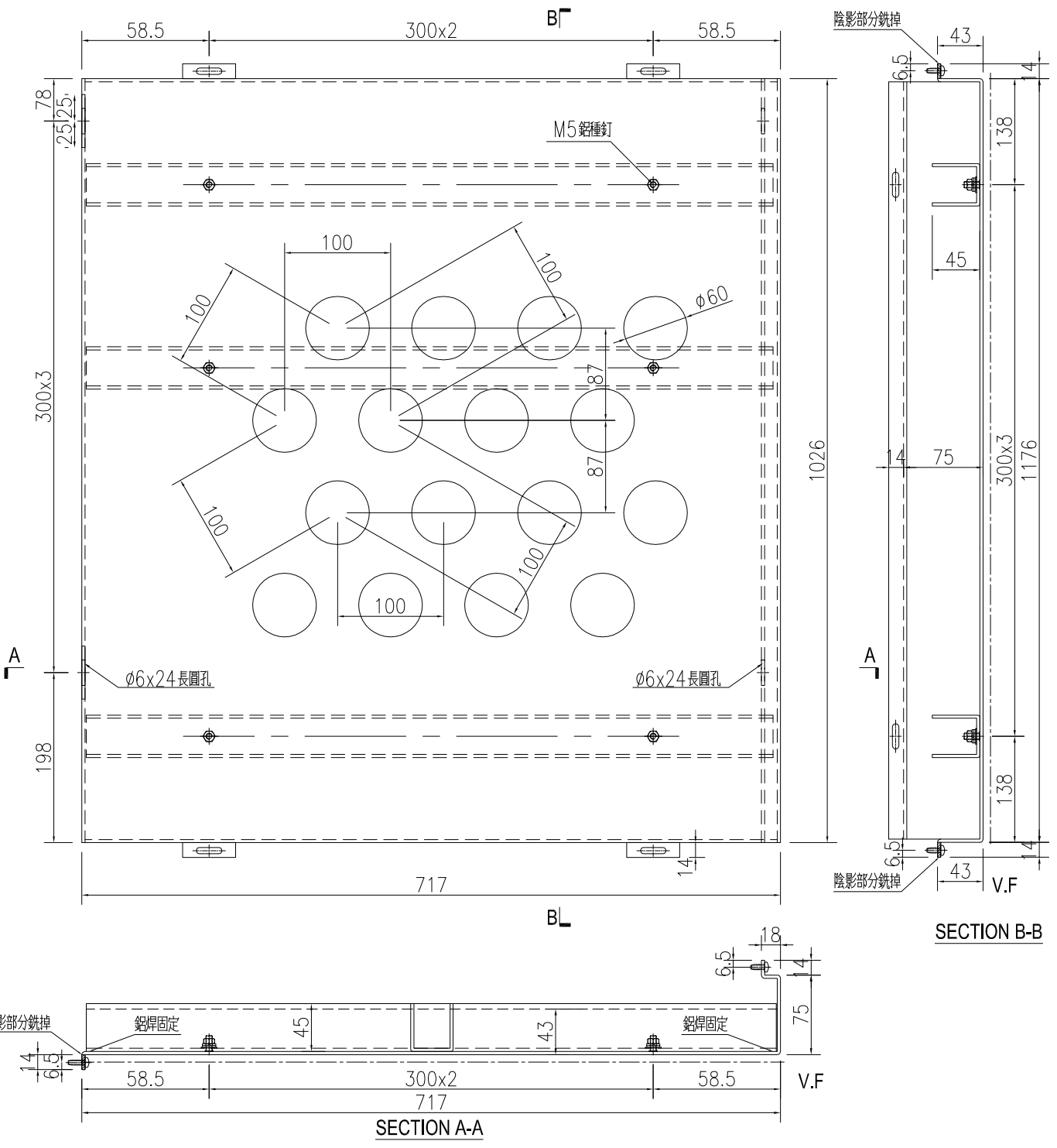

名稱	鋁板加工圖	制圖	WYY	2021.08.30	修改		
材料	3mm 鋁板	復核			日期		
顏色	TUC43350 白色	批准			圖號	J851-HN-KB24	

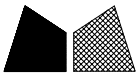

工程號	J-851	地盤	青衣明翹匯
-----	-------	----	-------

數量	備註
1	

注：開孔為上下均等，左右均等。

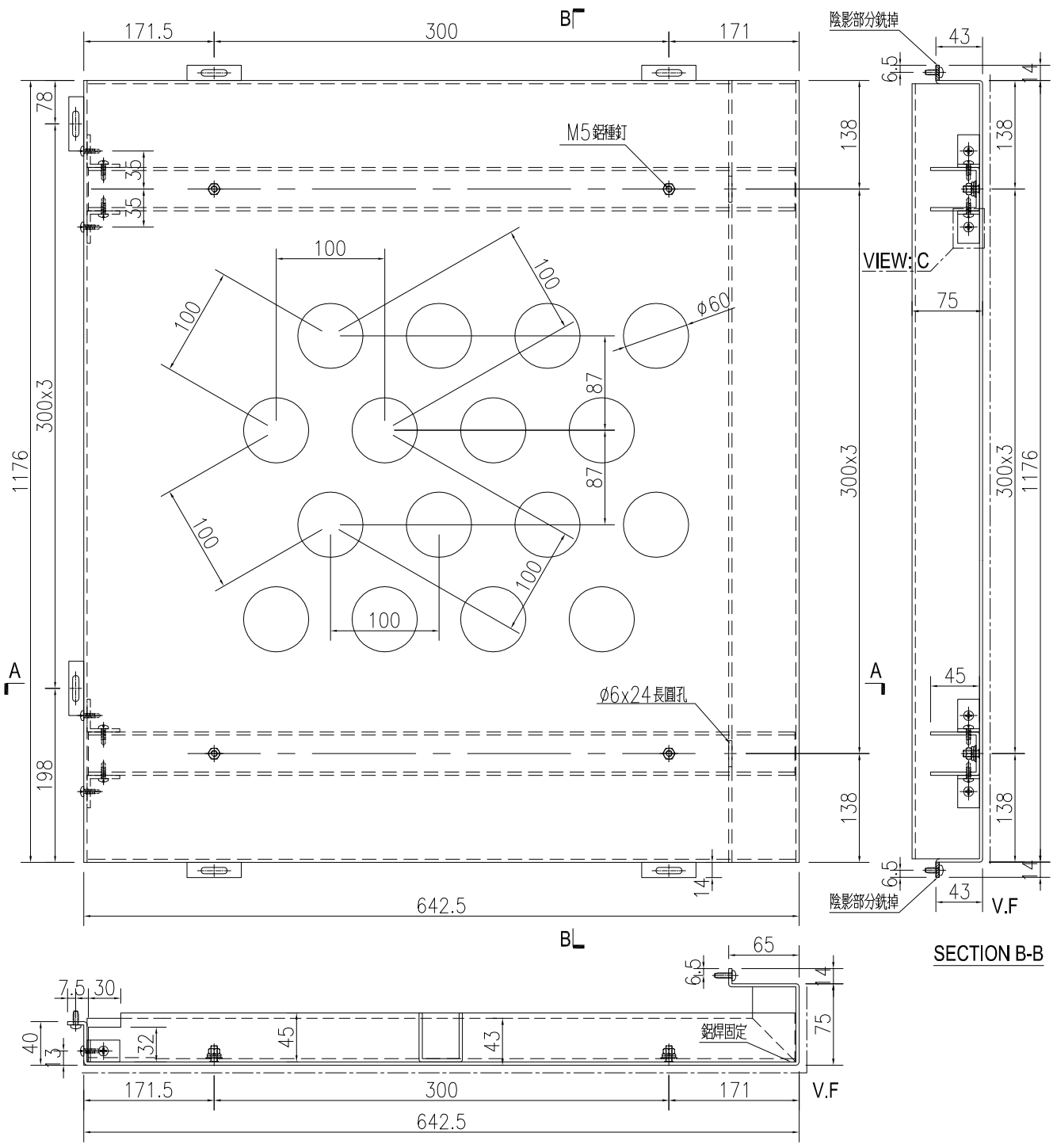
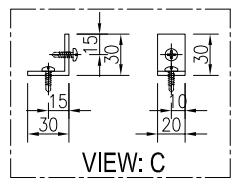

名稱	鋁板加工圖	制圖	WYY	2021.08.30	修改		
材料	3mm 鋁板	復核			日期		
顏色	TUC43350 白色	批准			圖號	J851-HN-KB25	

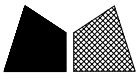

數量	備註
1	

注：開孔為上下均等，左右均等。

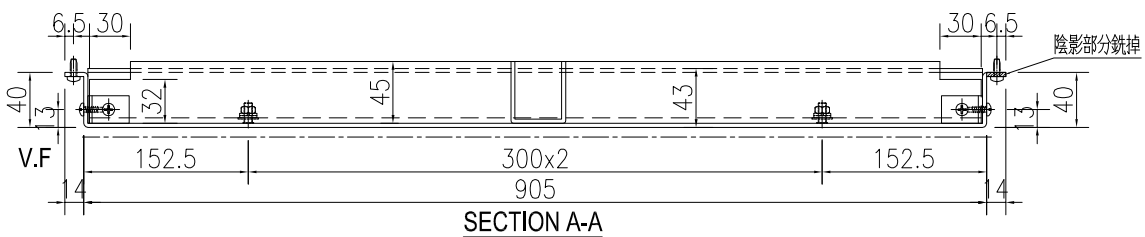
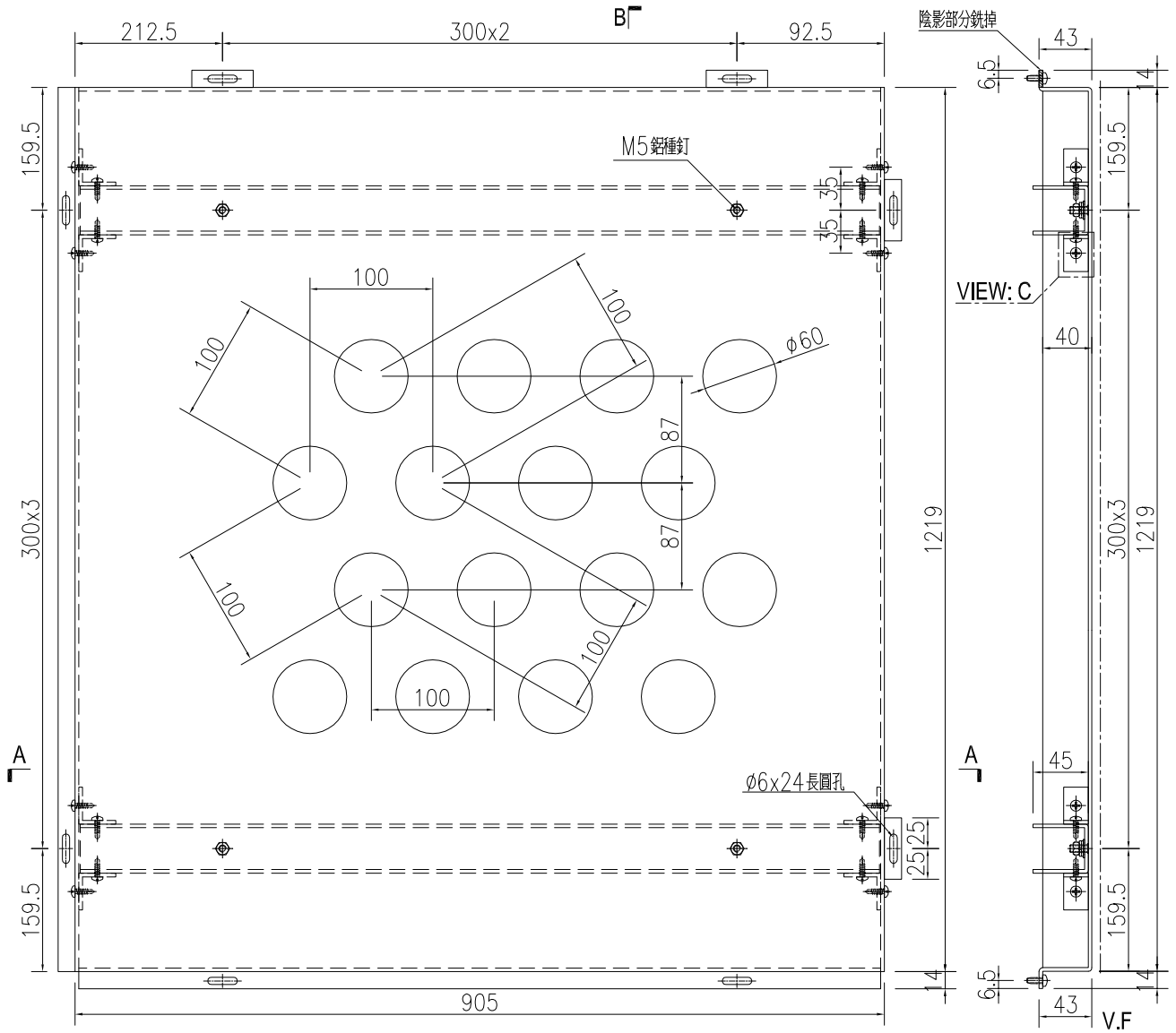
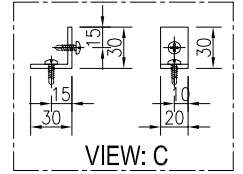

名稱	鋁板加工圖	制圖	WYY	2021.08.30	修改		
材料	3mm 鋁板	復核			日期		
顏色	TUC43350 白色	批准			圖號	J851-HN-KB26	



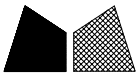

數量	備註
1	

工程號	J-851	地盤	青衣明翹匯
-----	-------	----	-------

注：開孔為上下均等，左右均等。

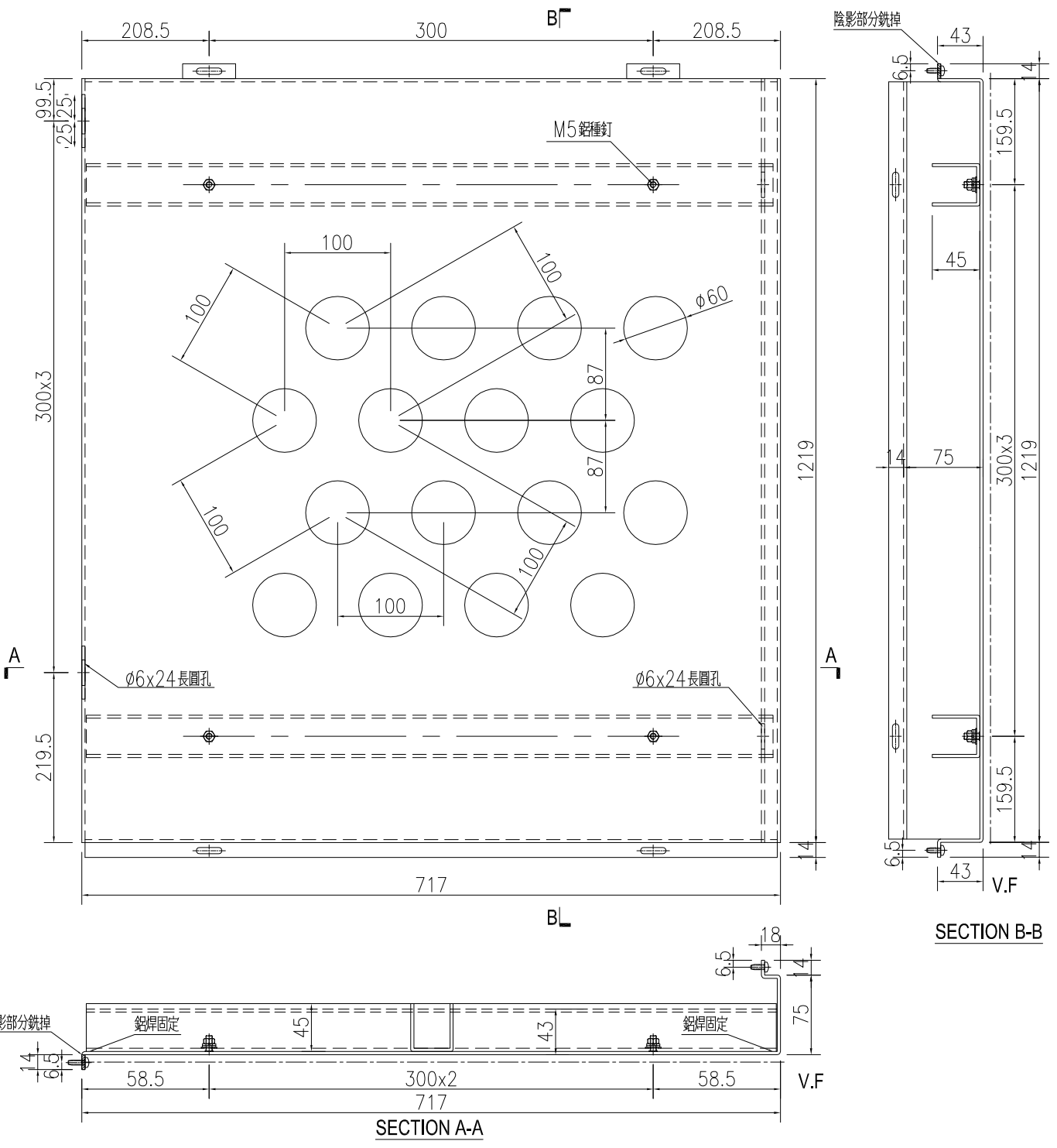

名稱	鋁板加工圖	制圖	WYY	2021.08.30	修改		
材料	3mm 鋁板	復核			日期		
顏色	TUC43350 白色	批准			圖號	J851-HN-KB30	

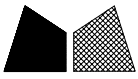

數量	備註
1	

工程號	J-851	地盤	青衣明翹匯
-----	-------	----	-------

注：開孔為上下均等，左右均等。

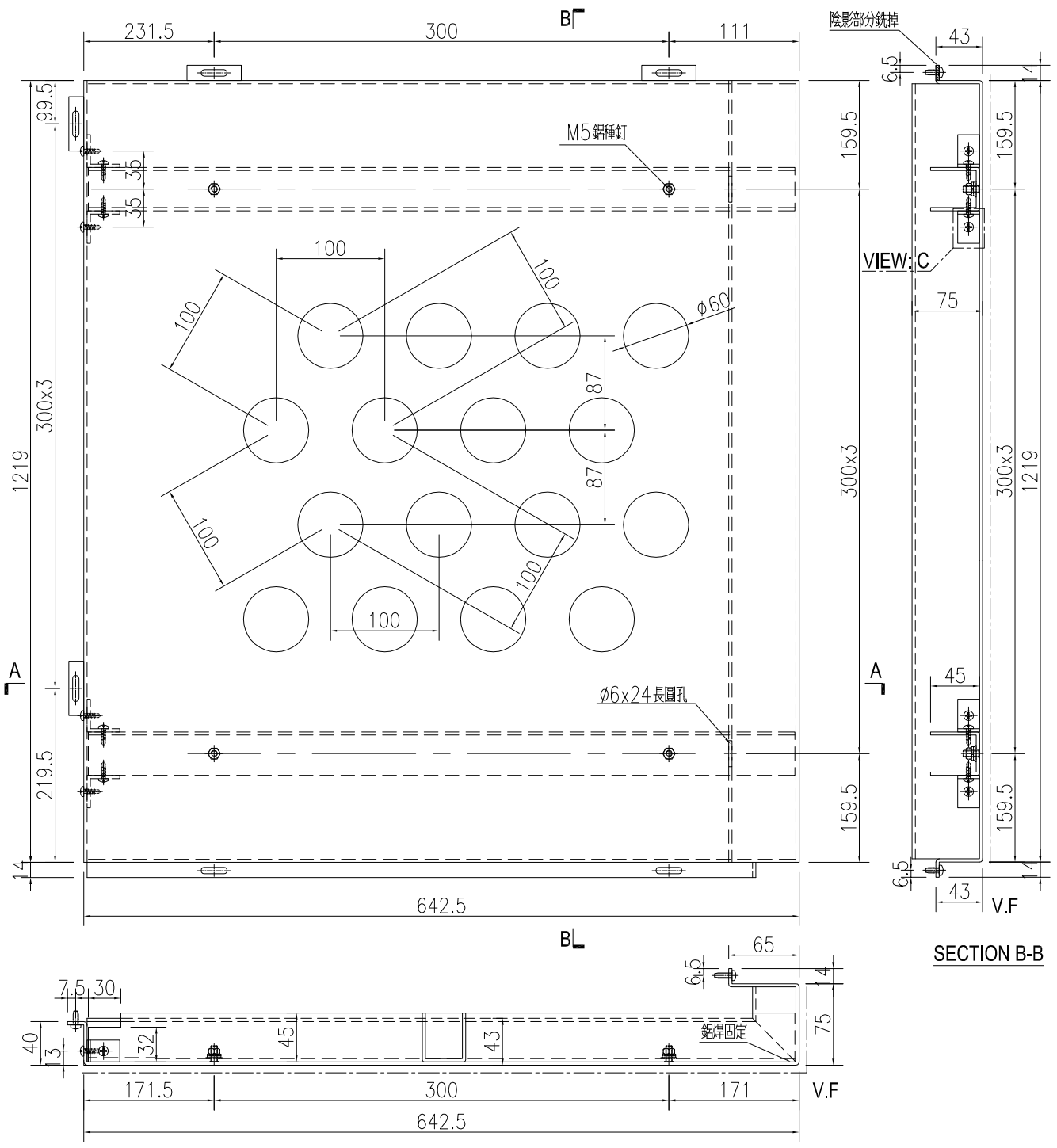

名稱	鋁板加工圖	制圖	WYY	2021.08.30	修改		
材料	3mm 鋁板	復核			日期		
顏色	TUC43350 白色	批准			圖號	J851-HN-KB31	





數量	備註
1	

工程號	J-851	地盤	青衣明翹匯
-----	-------	----	-------

注：開孔為上下均等，左右均等。

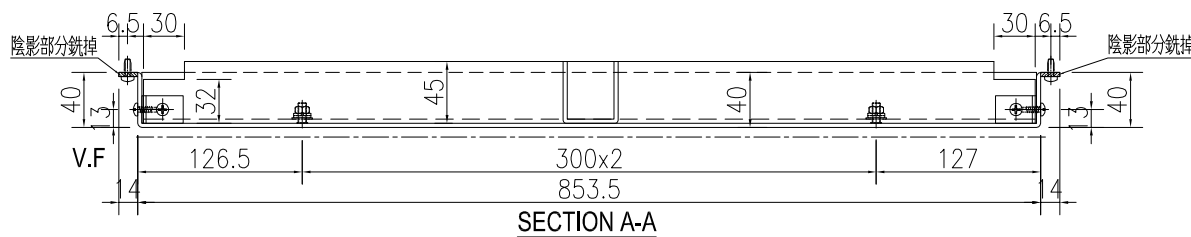
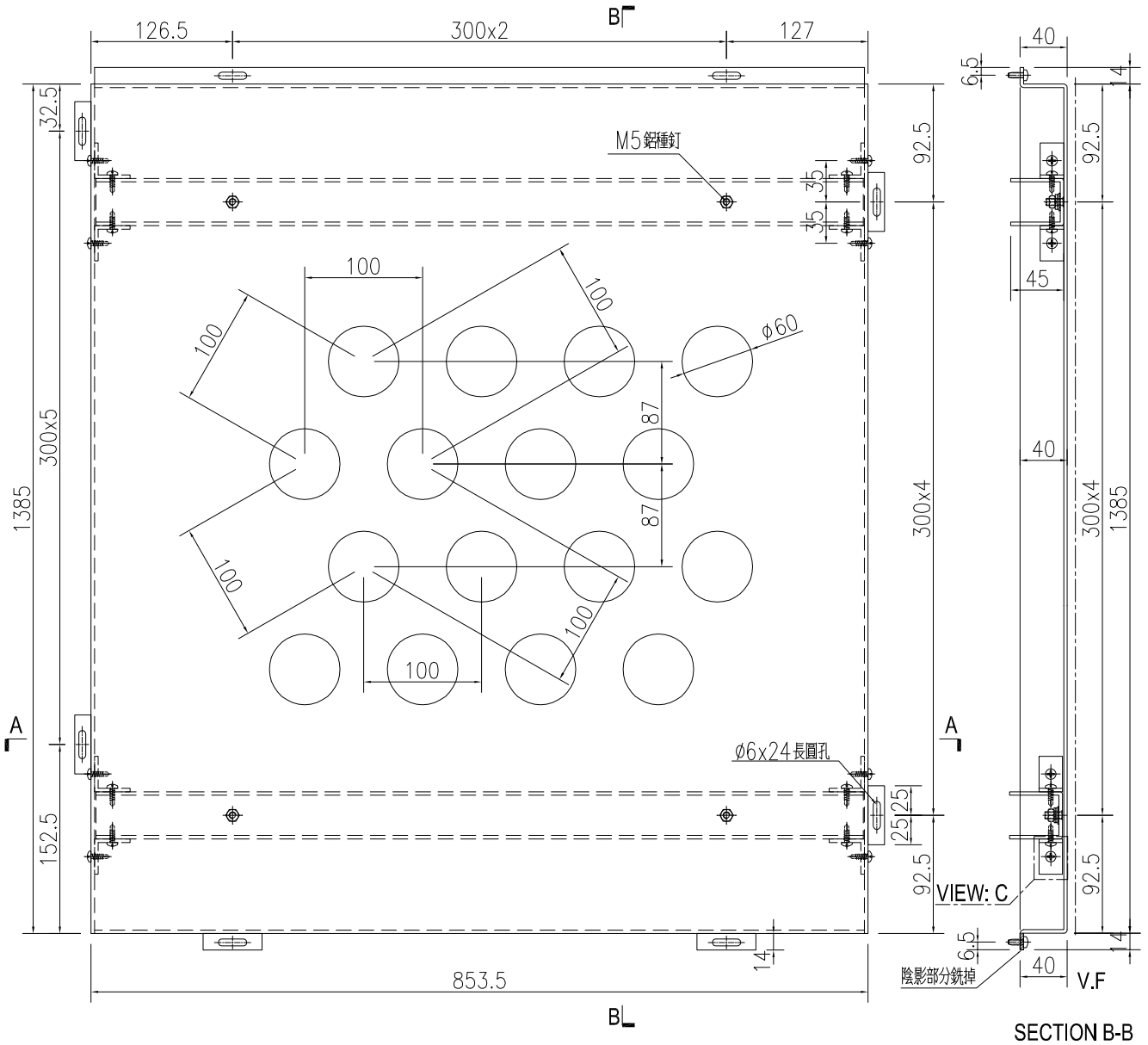
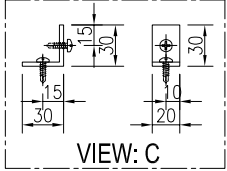

名稱	鋁板加工圖	制圖	WYY	2021.08.30	修改		
材料	3mm 鋁板	復核			日期		
顏色	UCT534509SC-3 深灰色	批准			圖號	J851-HN-KB33	



美特鋁質 有限公司  
MIDI Aluminium Fabricator Ltd.

序号	物料编号	数量	长度L	A	B	C
1	J851-HN-KB34	1	1100	100	300	x 3 100
2	J851-HN-KB35	2	1113	106.5	300	x 3 106.5
3	J851-HN-KB36	1	1453.5	126.75	300	x 4 126.75
4	J851-HN-KB37	3	1463	131.5	300	x 4 131.5
5	J851-HN-KB38	1	1414.5	107.25	300	x 4 107.25

工程號 J-851 地盤 青衣明翹匯

注：開孔為上下均等，左右均等。

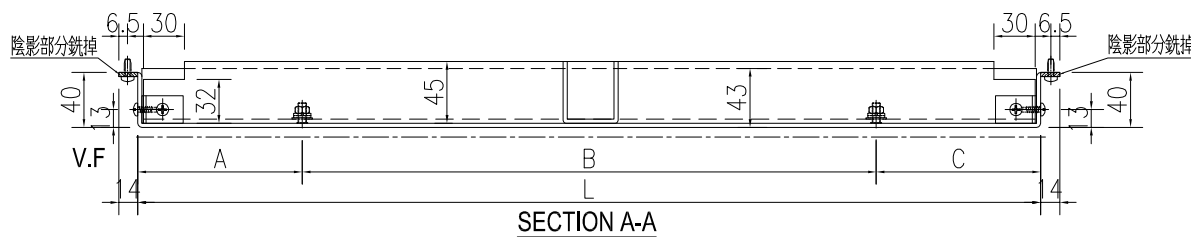
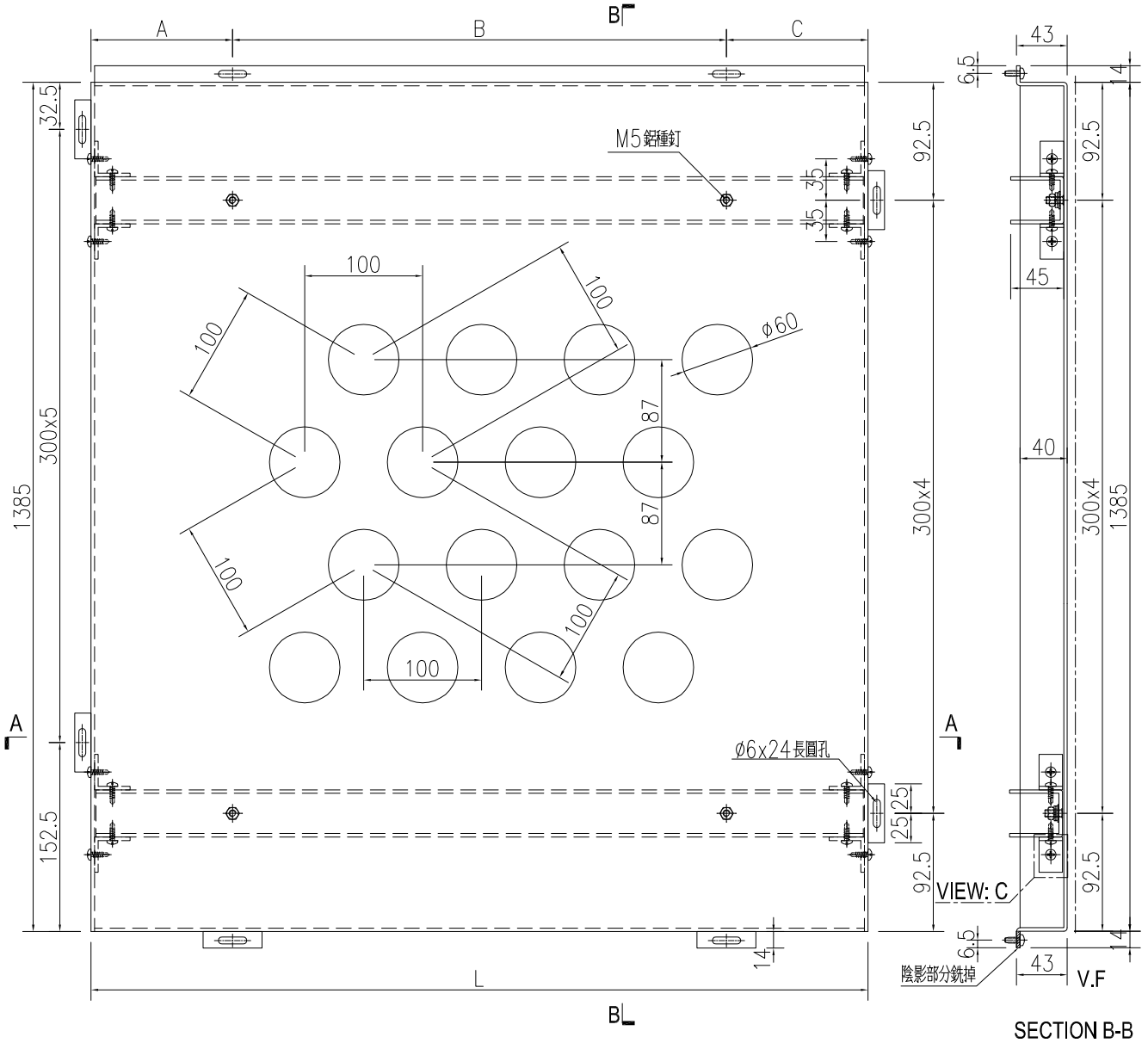
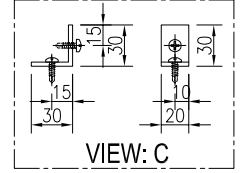

名稱	鋁板加工圖	制圖	WYY	2021.08.30	修改		
材料	3mm 鋁板	復核			日期		
顏色	UCT534509SC-3 深灰色	批准			圖號	J851-HN-KB34	

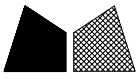

數量	備註
1	

注：開孔為上下均等，左右均等。

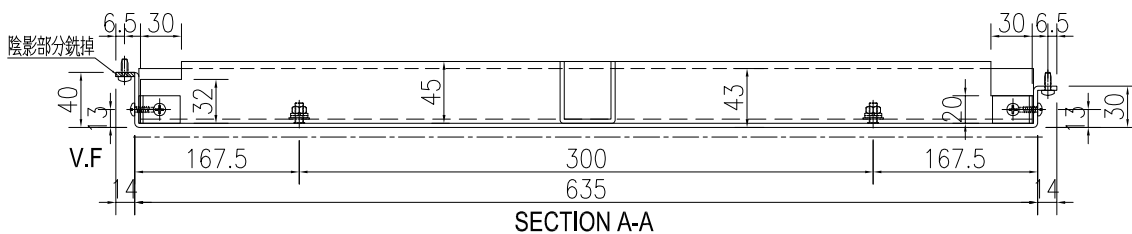
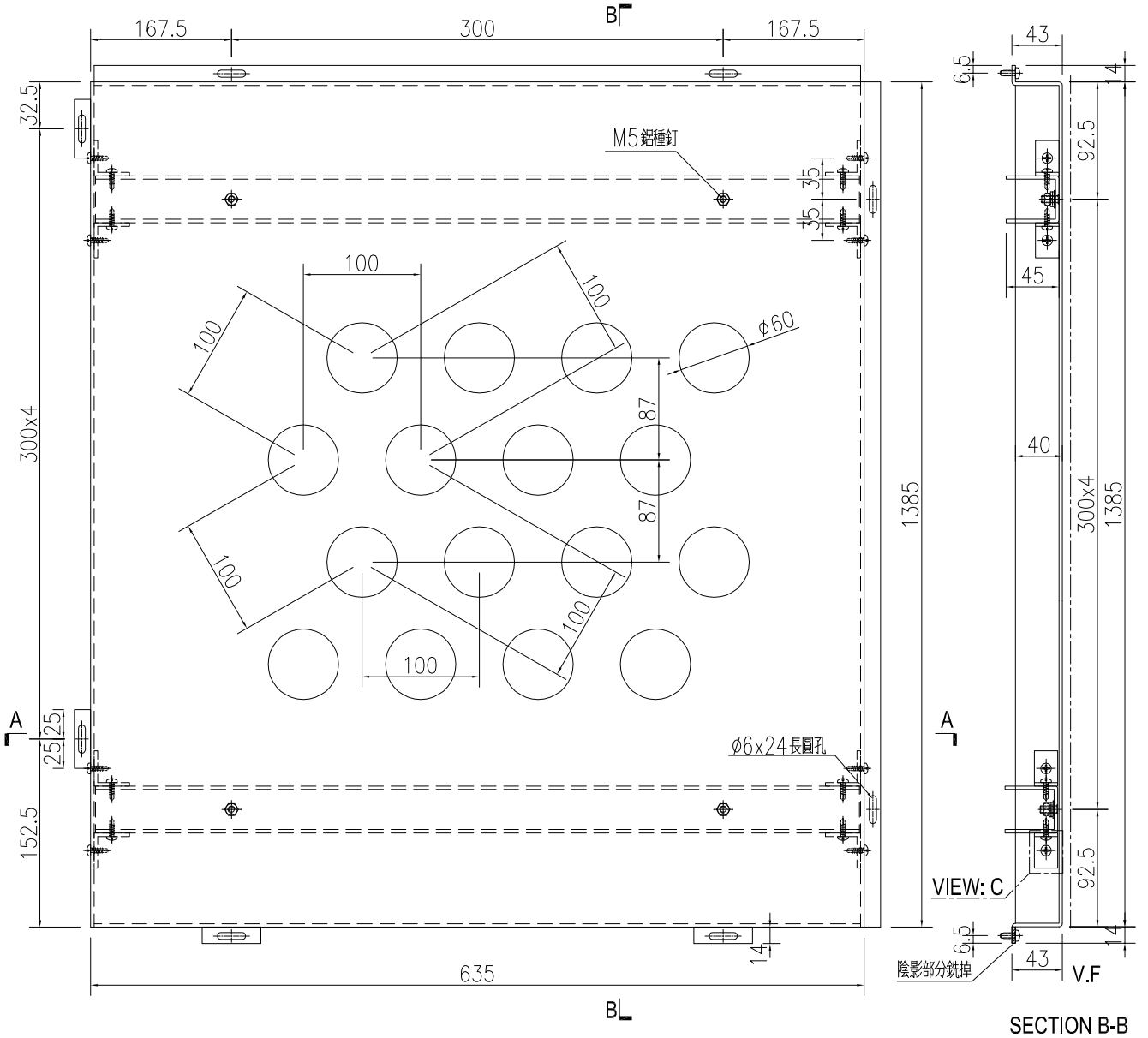
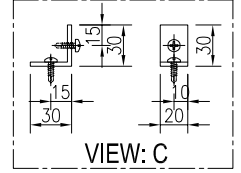

名稱	鋁板加工圖	制圖	WYY	2021.08.30	修改		
材料	3mm 鋁板	復核			日期		
顏色	UCT534509SC-3 深灰色	批准			圖號	J851-HN-KB40	



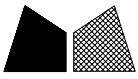

數量	備註
1	

工程號	J-851	地盤	青衣明翹匯
-----	-------	----	-------

注：開孔為上下均等，左右均等。

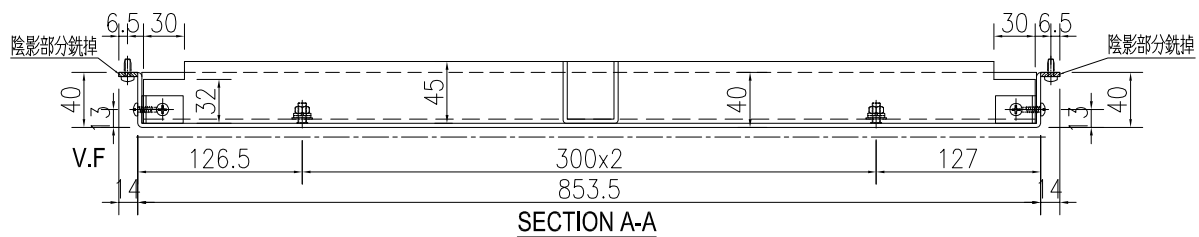
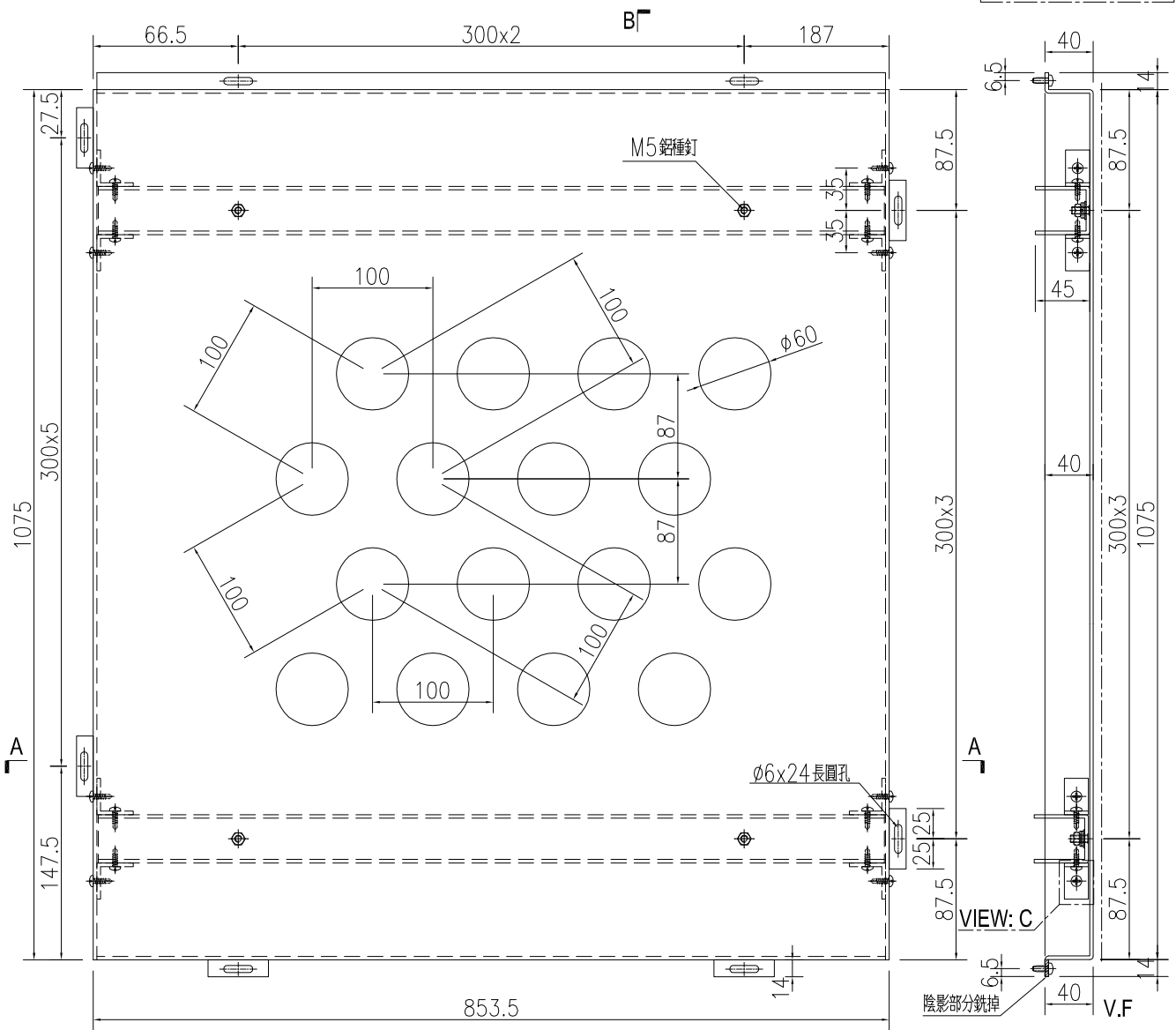
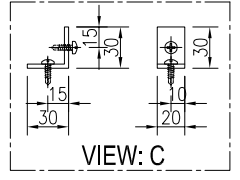

名稱	鋁板加工圖	制圖	WYY	2021.08.30	修改		
材料	3mm 鋁板	復核			日期		
顏色	UCT534509SC-3 深灰色	批准			圖號	J851-HN-KB42	



美特鋁質 有限公司  
MIDI Aluminium Fabricator Ltd.

序号	物料编号	数量	长度L	A	B	C	D	E	F				
1	J851-HN-KB43	1	1100	100	300	x	3	100	160	300	x	3	40
2	J851-HN-KB44	2	1113	106.5	300	x	3	106.5	166.5	300	x	3	46.5

工程號 J-851 地盤 青衣明翹匯

注：開孔為上下均等，左右均等。

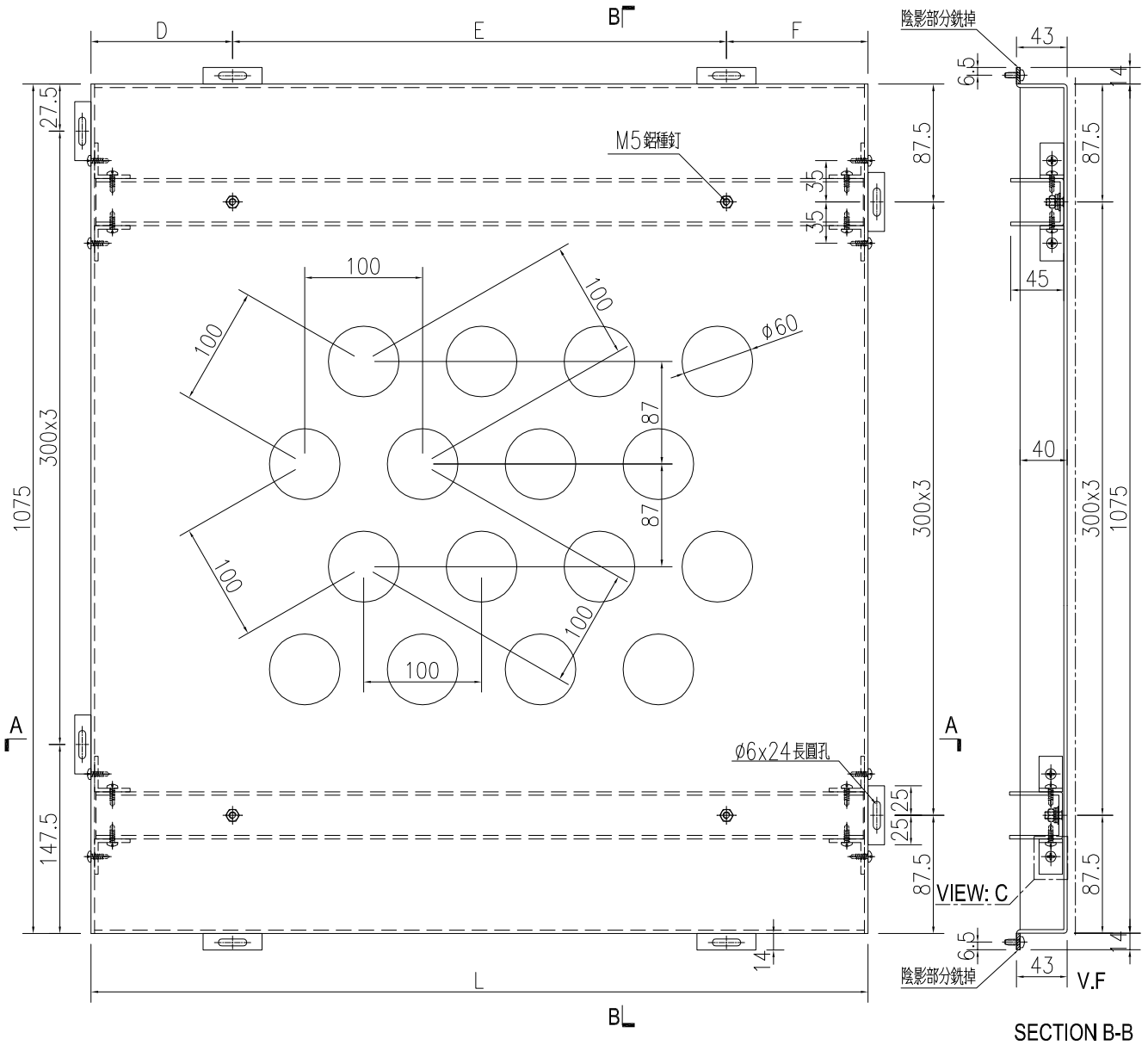
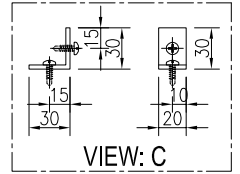

名稱	鋁板加工圖	制圖	WYY	2021.08.30	修改		
材料	3mm 鋁板	復核			日期		
顏色	UCT534509SC-3 深灰色	批准			圖號	J851-HN-KB43	



數量	備註
1	

注：開孔為上下均等，左右均等。

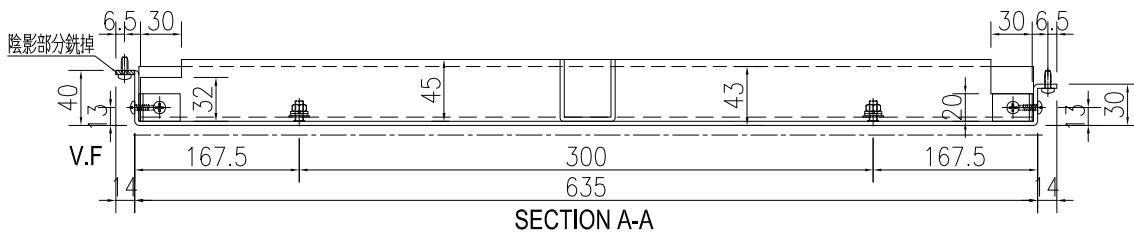
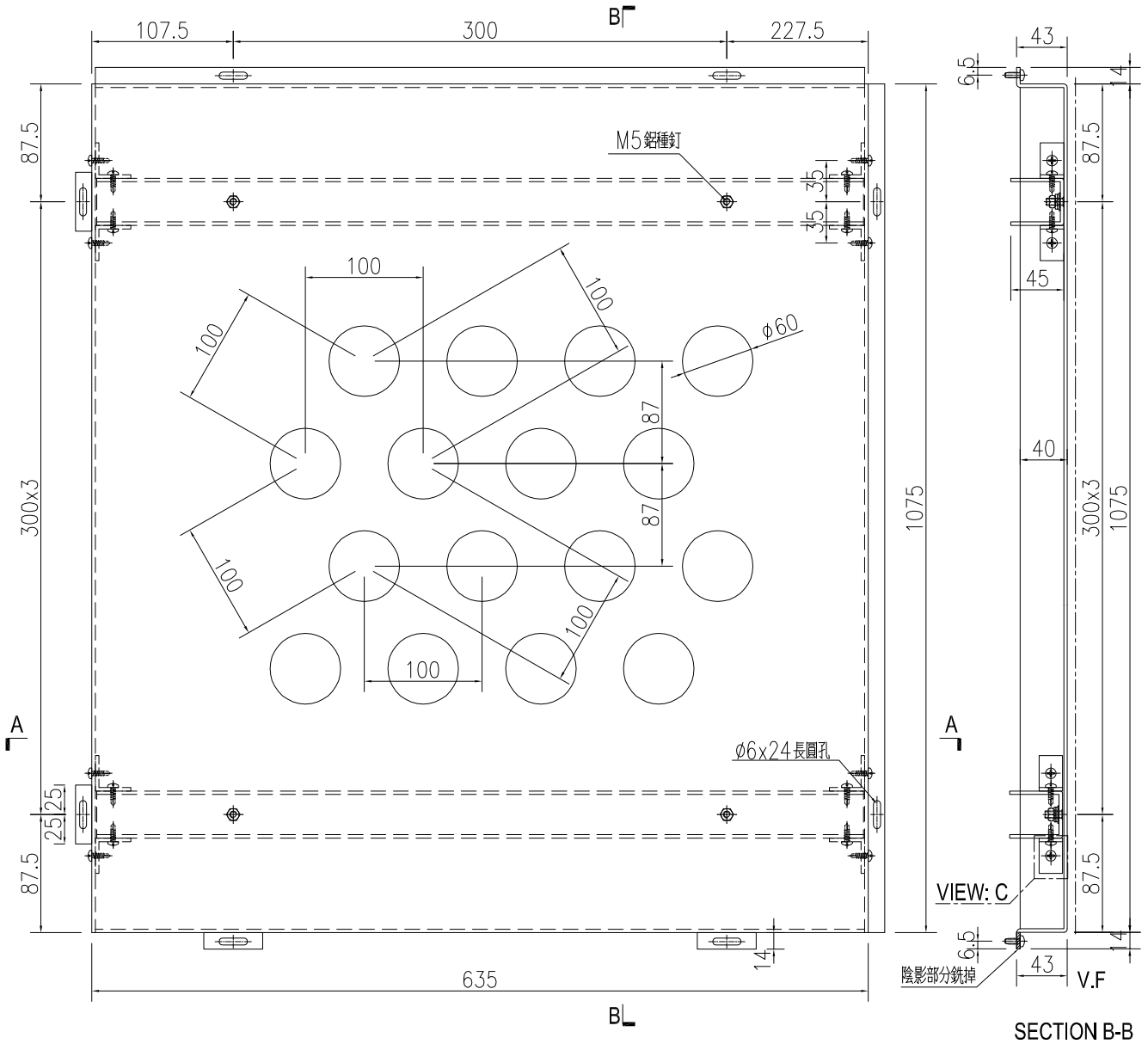
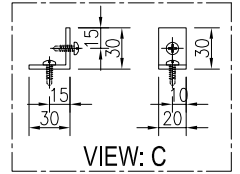

名稱	鋁板加工圖	制圖	WYY	2021.08.30	修改		
材料	3mm 鋁板	復核			日期		
顏色	UCT534509SC-3 深灰色	批准			圖號	J851-HN-KB46	





美特鋁質 有限公司  
MIDI Aluminium Fabricator Ltd.

序号	物料编号	数量	长度L	A	B	C	D	E	F				
1	J851-HN-KB49	2	1113	106.5	300	x	3	106.5	106.5	300	x	3	106.5

工程號 J-851 地盤 青衣明翹匯

注：開孔為上下均等，左右均等。

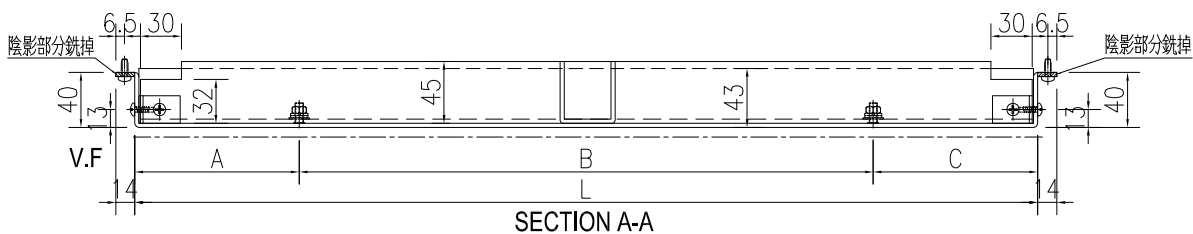
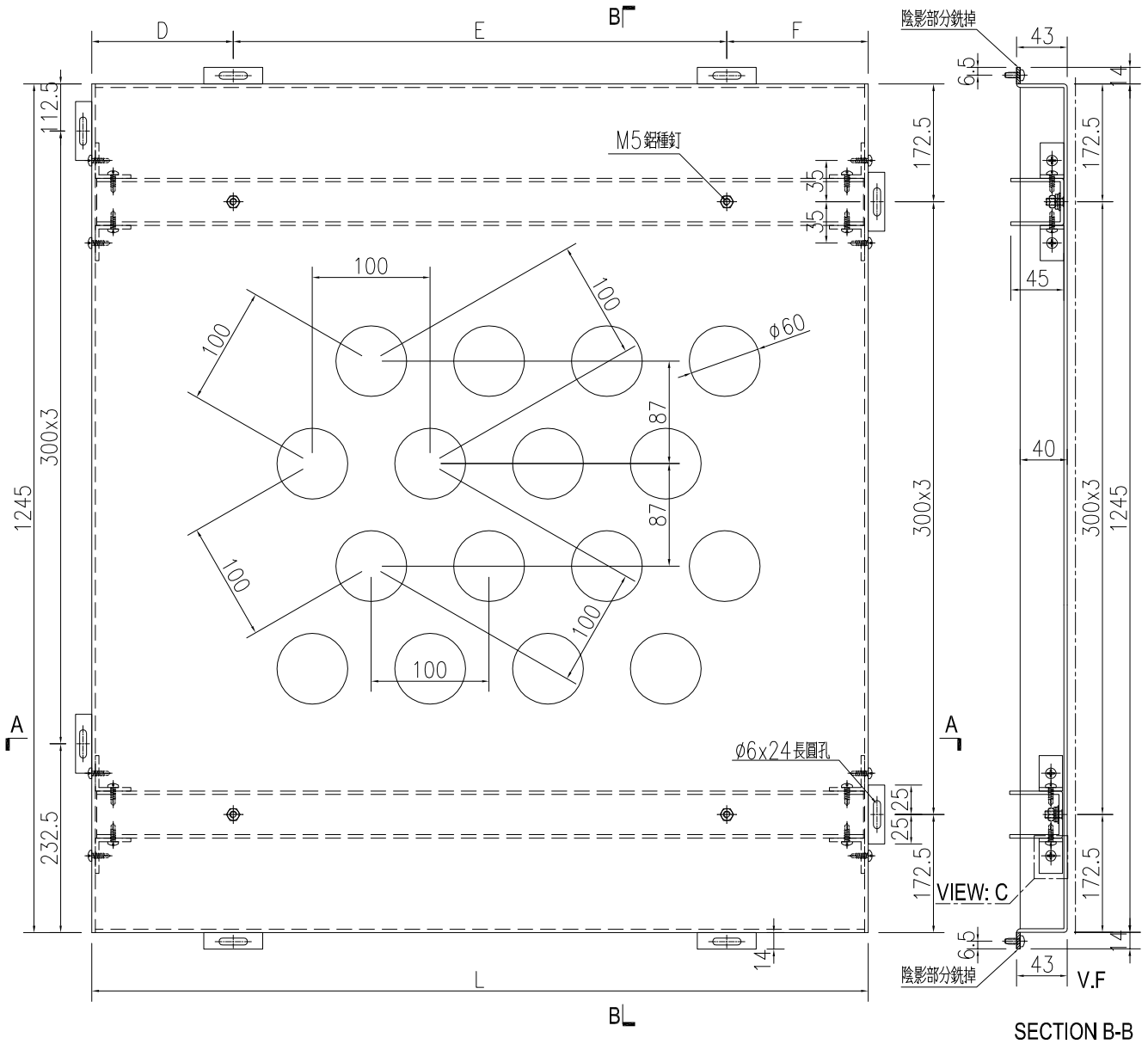
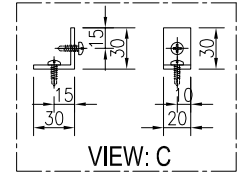

名稱	鋁板加工圖	制圖	WYY	2021.08.30	修改		
材料	3mm 鋁板	復核			日期		
顏色	UCT534509SC-3 深灰色	批准			圖號	J851-HN-KB49	

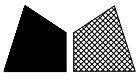

數量	備註
1	

工程號	J-851	地盤	青衣明翹匯
-----	-------	----	-------

注：開孔為上下均等，左右均等。

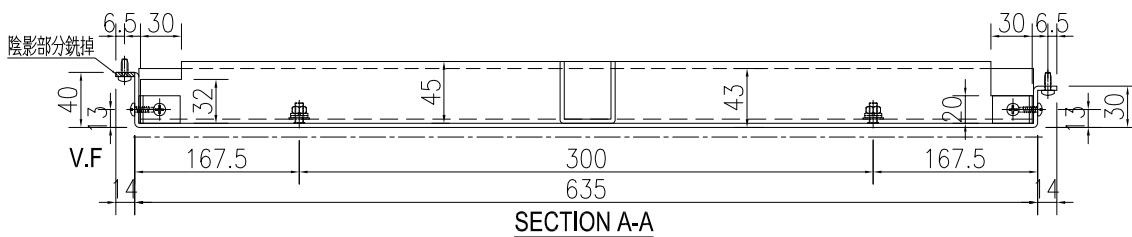
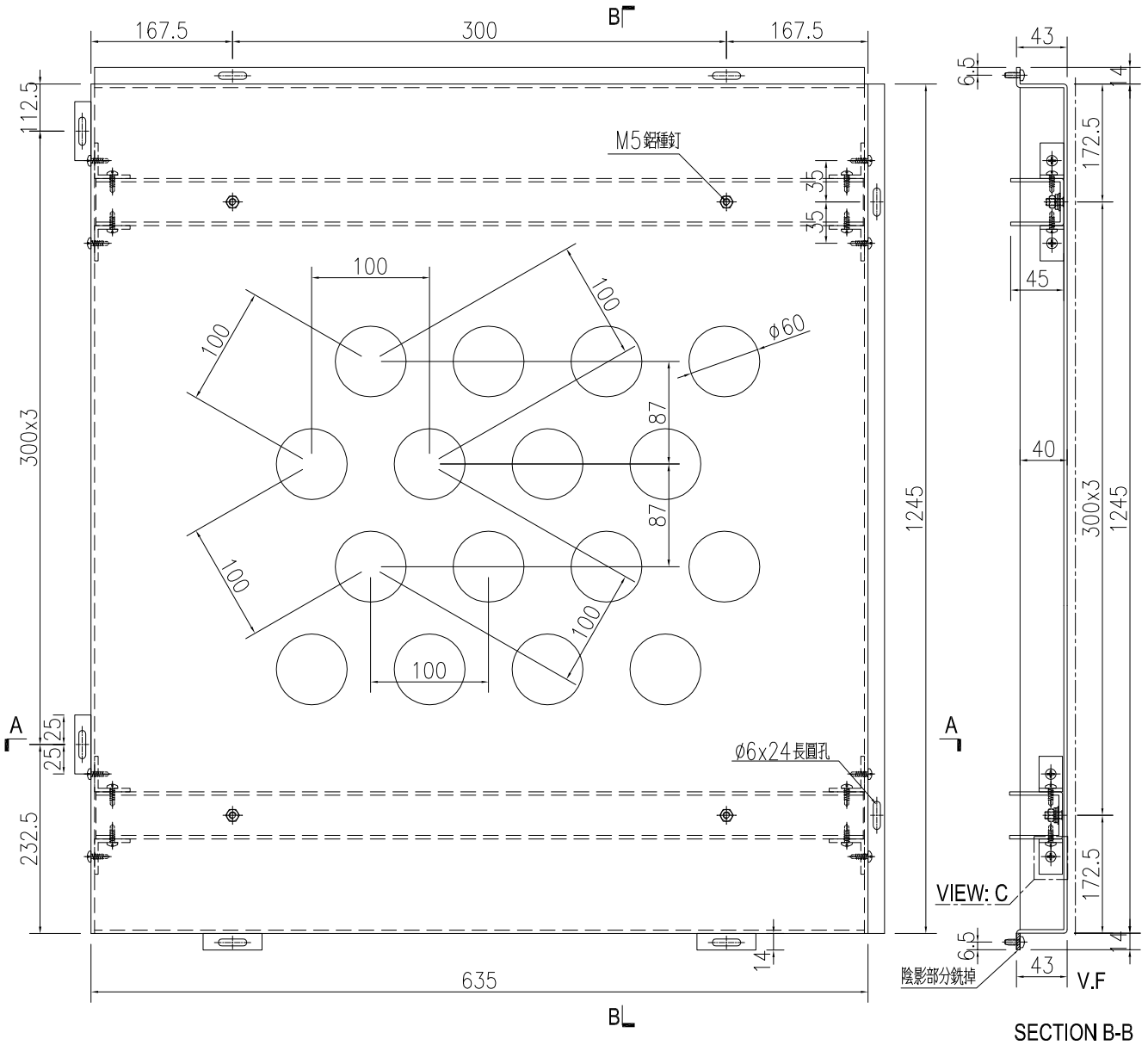
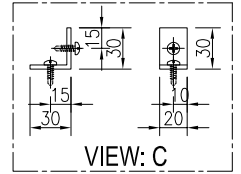

名稱	鋁板加工圖	制圖	WYY	2021.08.30	修改		
材料	3mm 鋁板	復核			日期		
顏色	UCT534509SC-3 深灰色	批准			圖號	J851-HN-KB51	

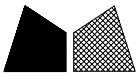

工程號	J-851	地盤	青衣明翹匯
-----	-------	----	-------

數量	備註
1	

注：開孔為上下均等，左右均等。

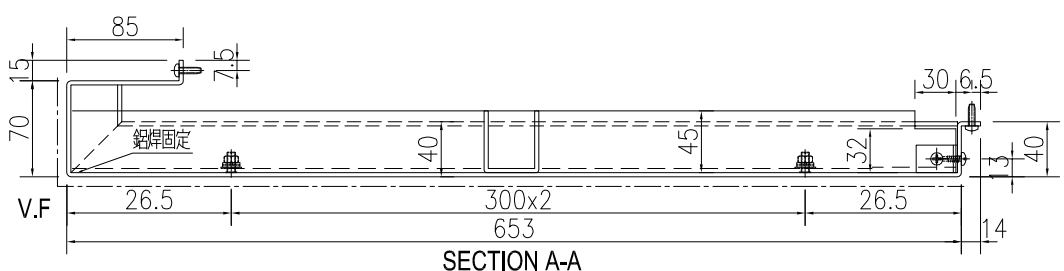
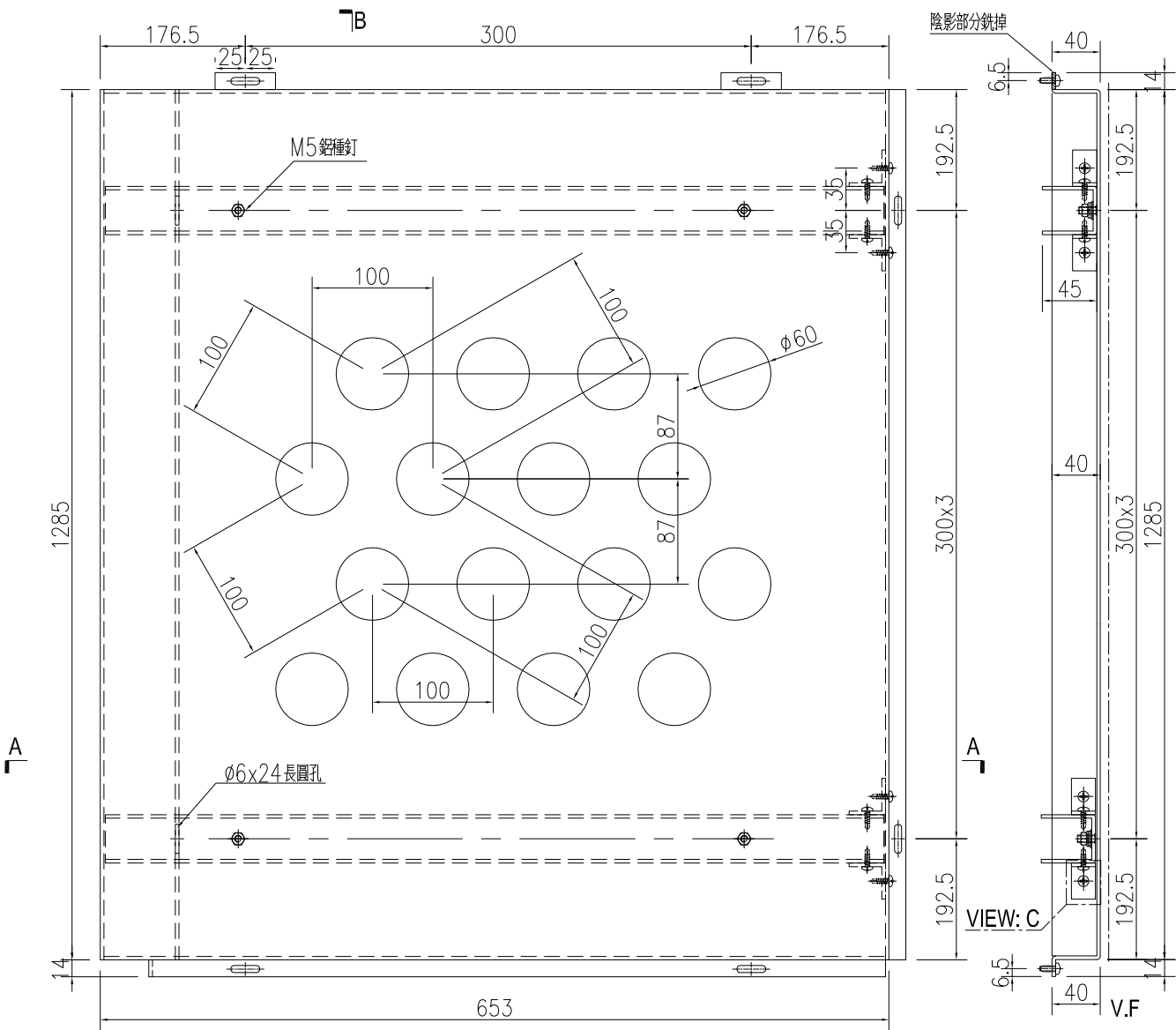
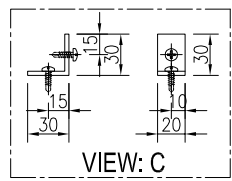

名稱	鋁板加工圖	制圖	WYY	2021.08.30	修改		
材料	3mm 鋁板	復核			日期		
顏色	UCT534509SC-3 深灰色	批准			圖號	J851-HN-KB52	



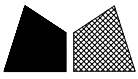

數量	備註
2	

工程號	J-851	地盤	青衣明翹匯
-----	-------	----	-------

注：開孔為上下均等，左右均等。

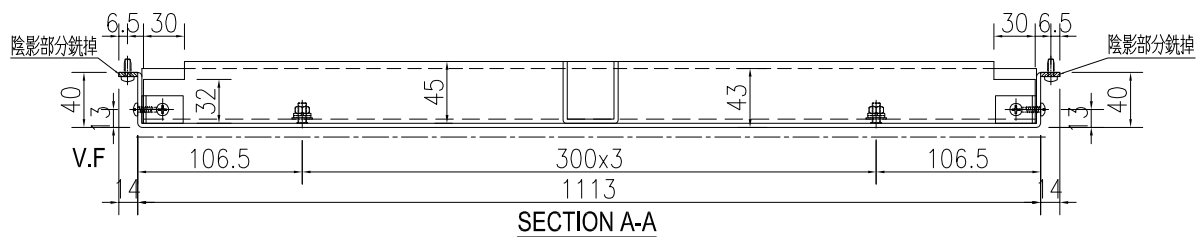
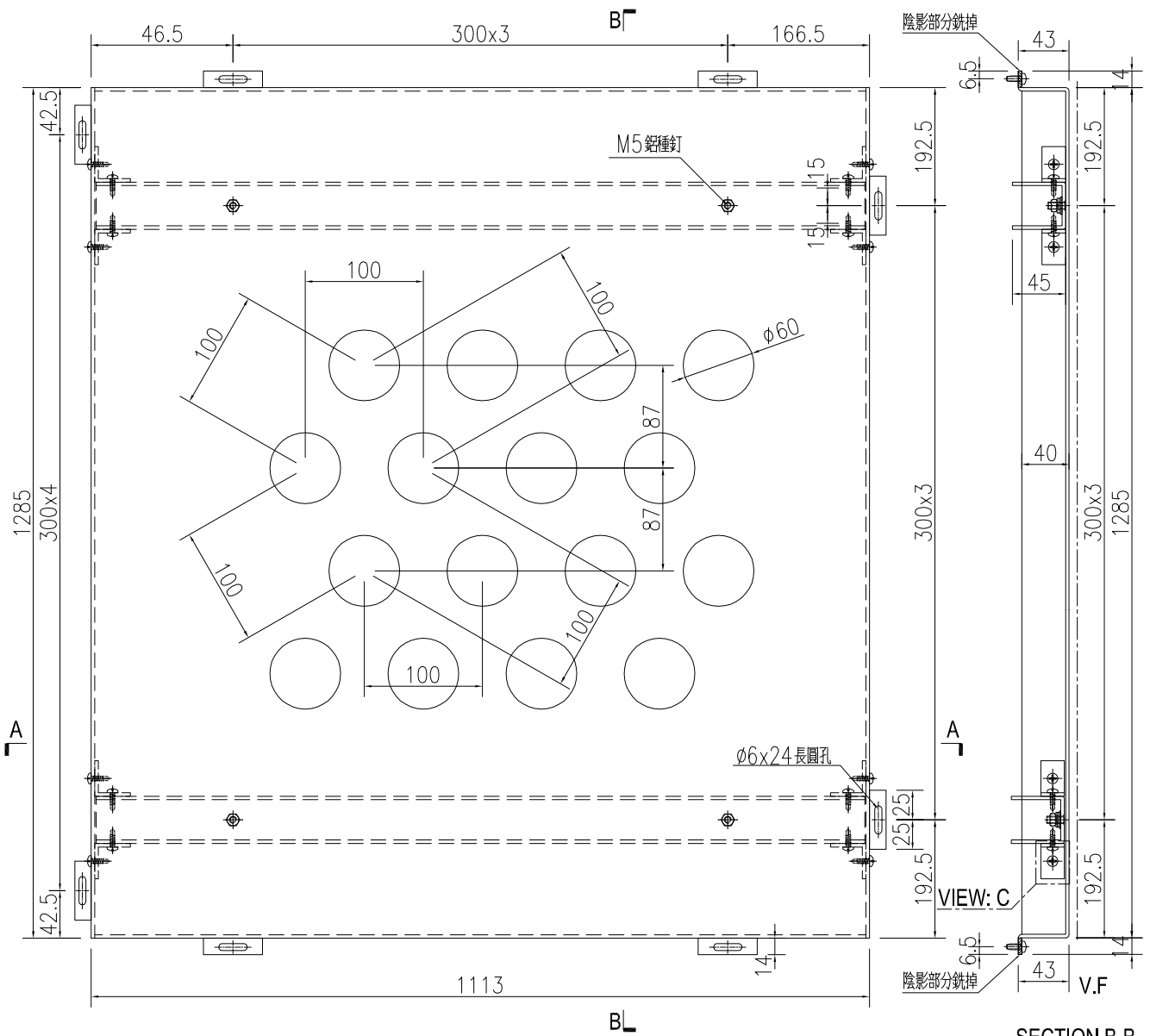
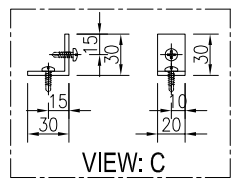

名稱	鋁板加工圖	制圖	WYY	2021.08.30	修改		
材料	3mm 鋁板	復核			日期		
顏色	UCT534509SC-3 深灰色	批准			圖號	J851-HN-KB54	





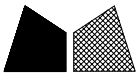

數量	備註
1	

注：開孔為上下均等，左右均等。

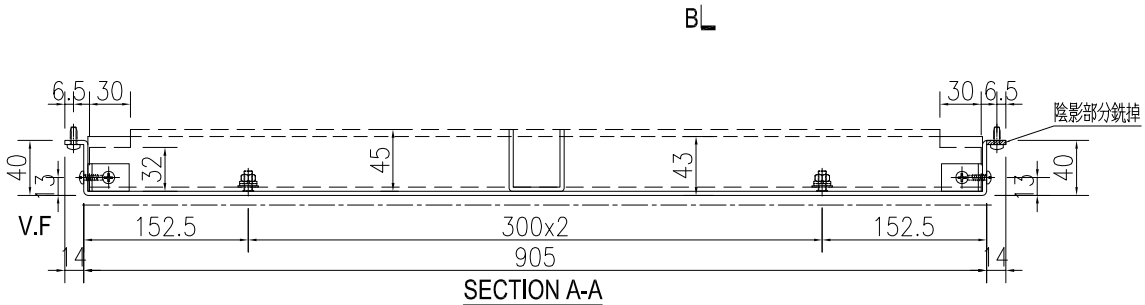
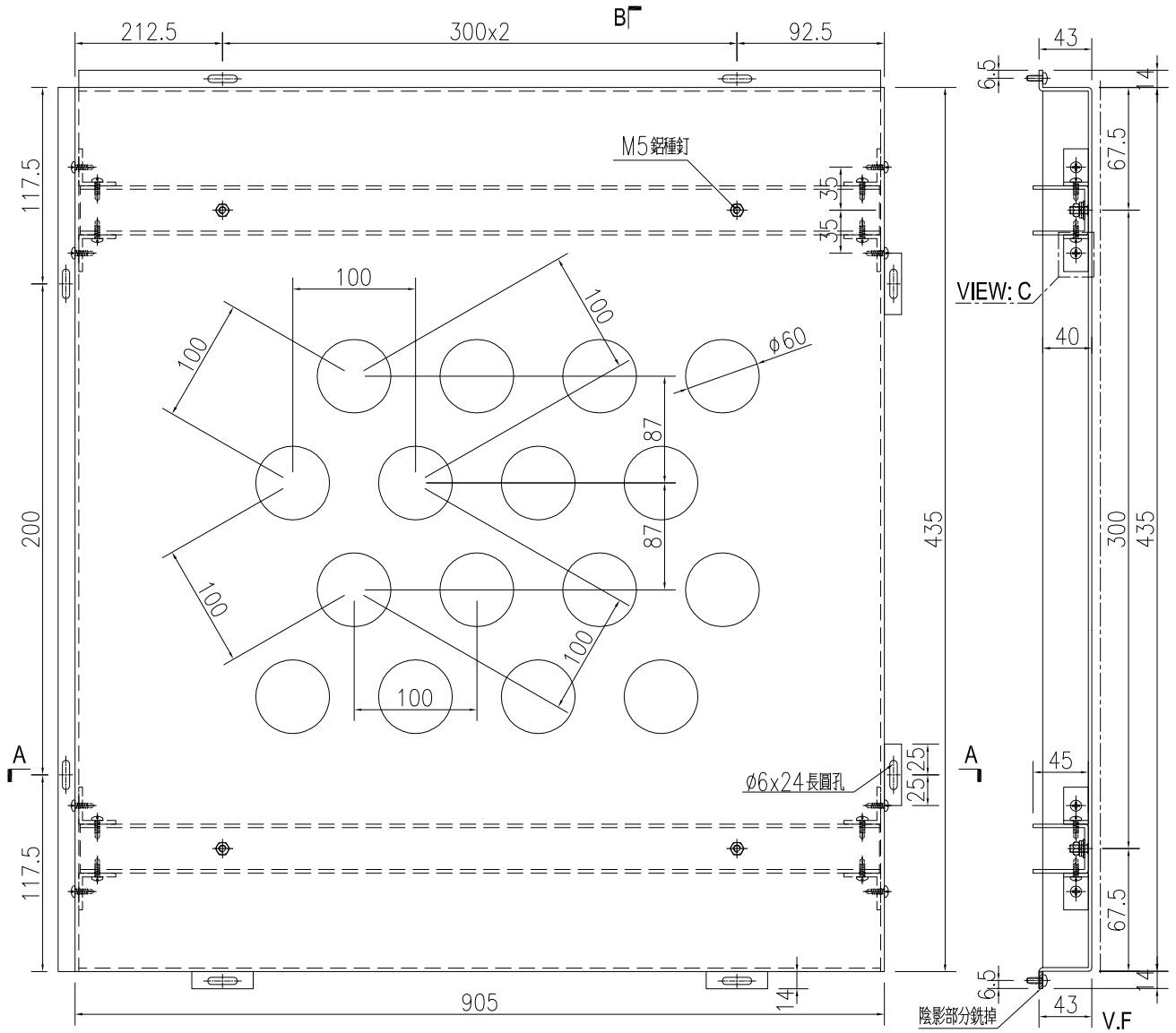
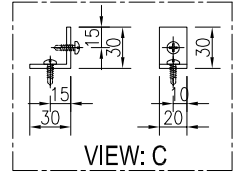

名稱	鋁板加工圖	制圖	WYY	2021.08.30	修改		
材料	3mm 鋁板	復核			日期		
顏色	TUC43350 白色	批准			圖號	J851-HN-KB97	

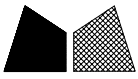

美特鋁質 有限公司  
MIDI Aluminium Fabricator Ltd.

序号	物料编号	数量	长度L	A	B	C	D	E	F				
1	J851-HN-KB98	1	905	152.5	300	x	2	152.5	212.5	300	x	2	92.5
2	J851-HN-KB99	2	874	137	300	x	2	137	197	300	x	2	77
3	J851-HN-KB100	1	881	140.5	300	x	2	140.5	200.5	300	x	2	80.5
4	J851-HN-KB08	1	1184.5	142.25	300	x	3	142.25	142.25	300	x	3	142.25
5	J851-HN-KB103	3	783	91.5	300	x	2	91.5	241.5	300	x	1	241.5
6	J851-HN-KB104	1	782	91	300	x	2	91	241	300	x	1	241
7	J851-HN-KB111	1	333	66.5	200	x	1	66.5	116.5	100	x	1	116.5

工程號 J-851 地盤 青衣明翹匯

注：開孔為上下均等，左右均等。

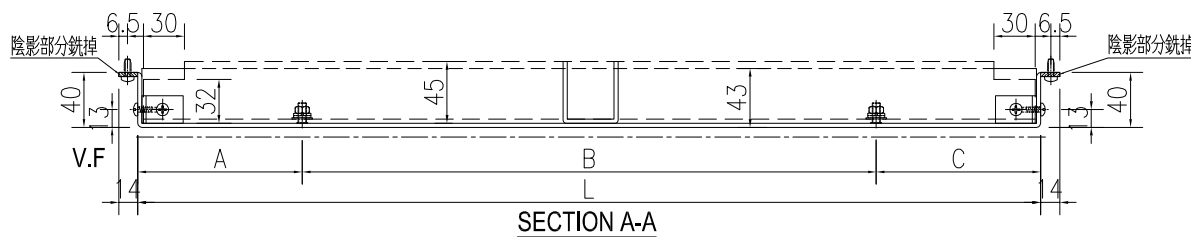
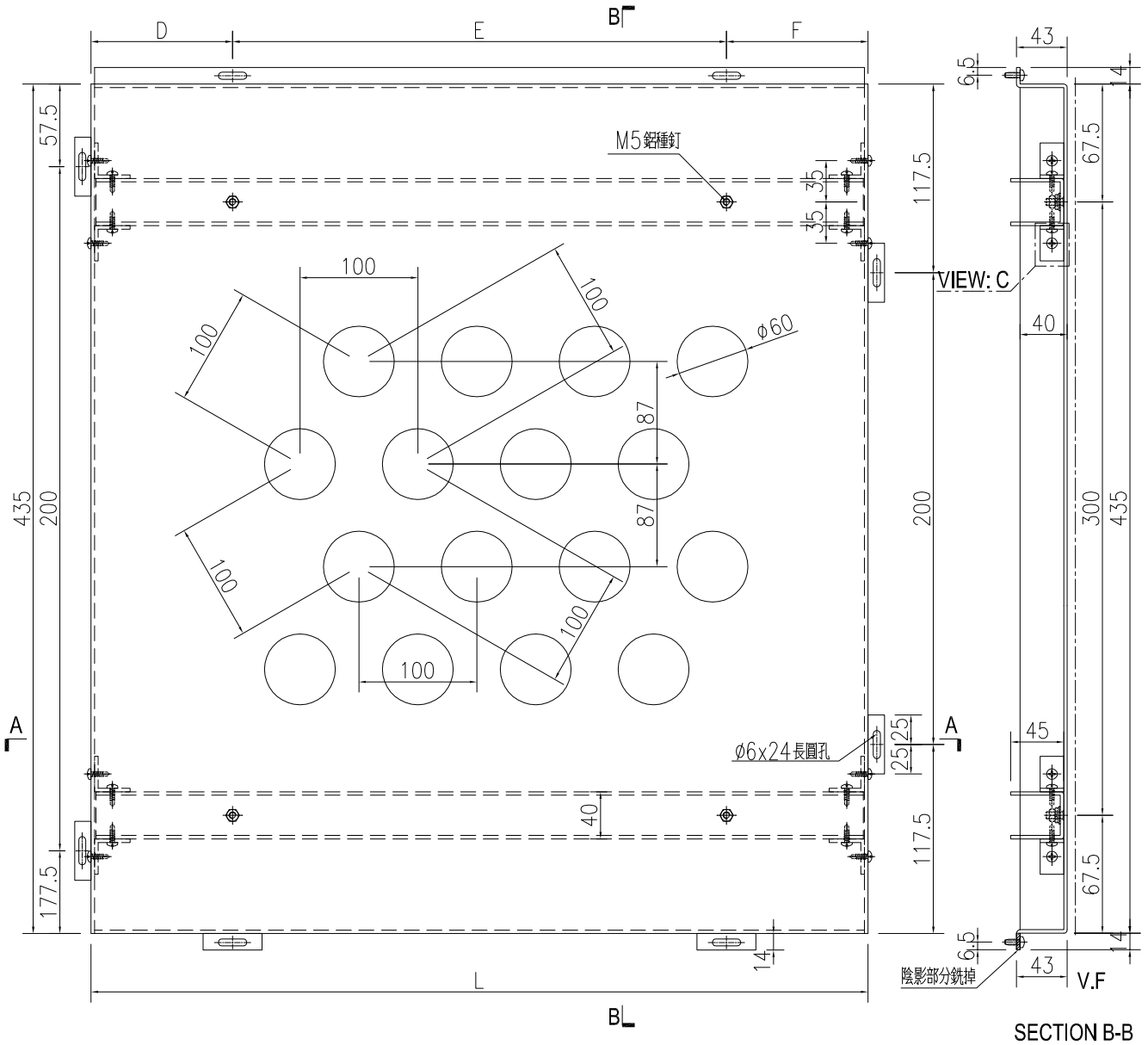
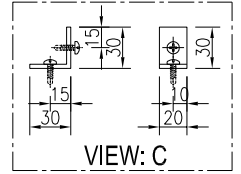

名稱	鋁板加工圖	制圖	WYY	2021.08.30	修改		
材料	3mm 鋁板	復核			日期		
顏色	TUC43350 白色	批准			圖號	J851-HN-KB98	







數量	備註
1	

工程號	J-851	地盤	青衣明翹匯
-----	-------	----	-------

注：開孔為上下均等，左右均等。

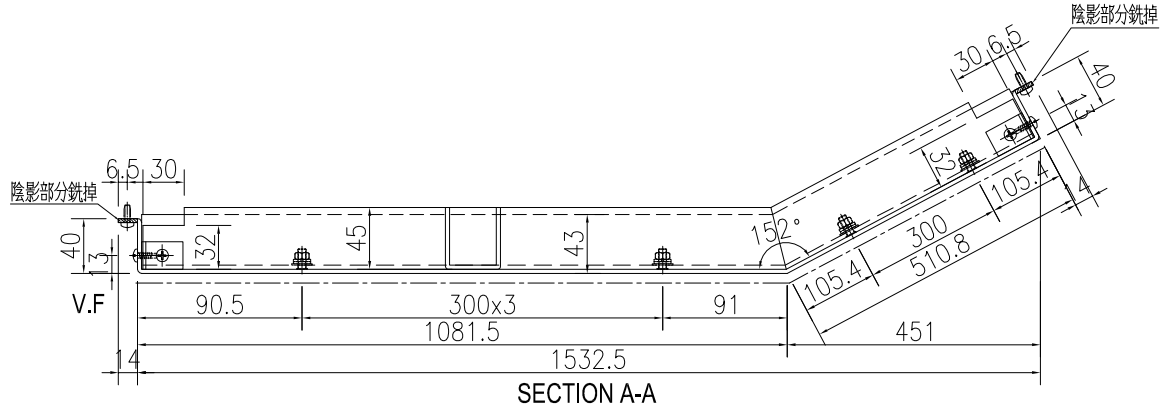
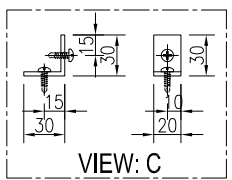
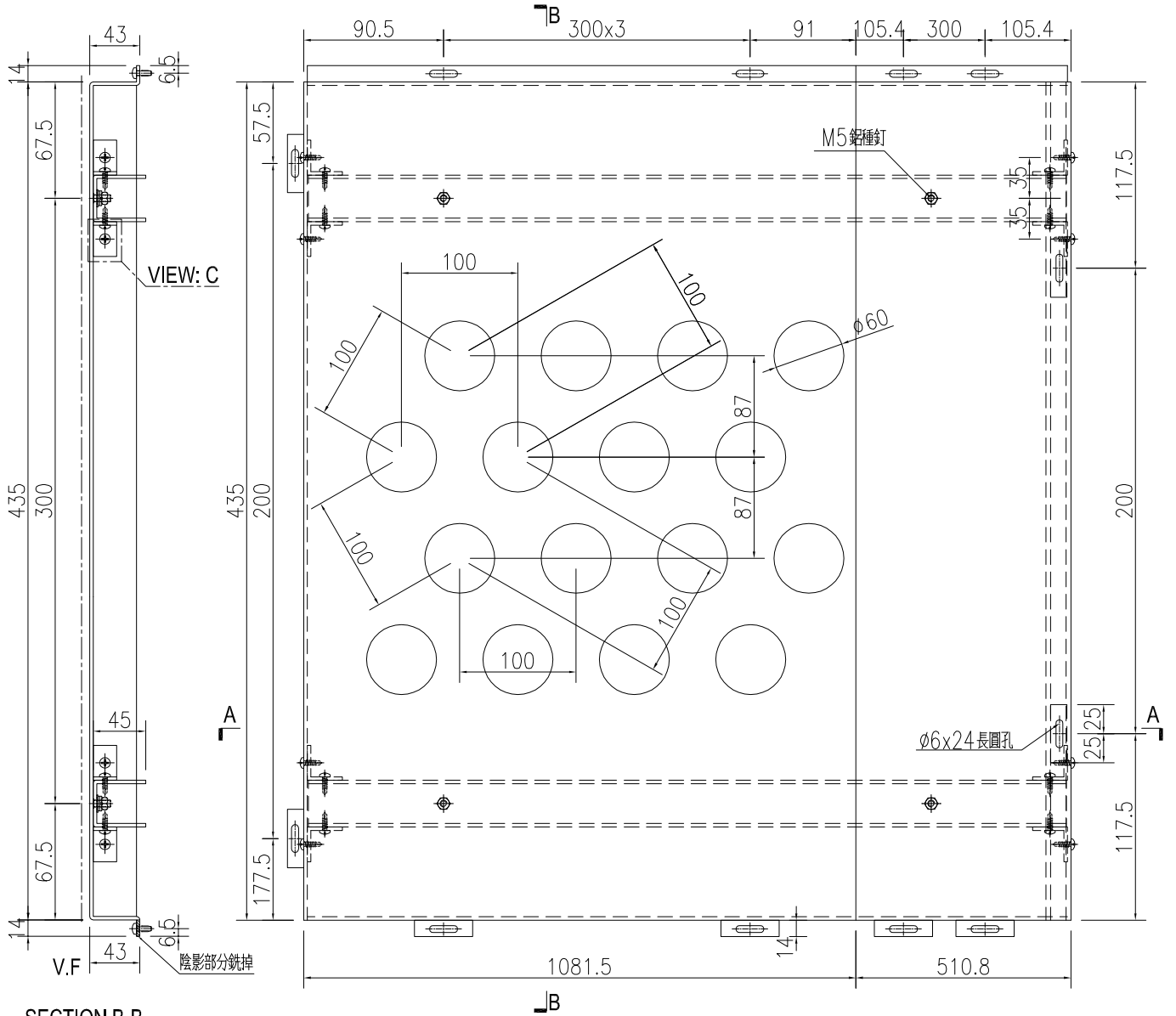

名稱	鋁板加工圖	制圖	WYY	2021.08.30	修改		
材料	3mm 鋁板	復核			日期		
顏色	TUC43350 白色	批准			圖號	J851-HN-KB11	

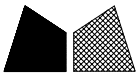

數量	備註
1	

工程號 J-851 地盤 青衣明翹匯

注：開孔為上下均等，左右均等。

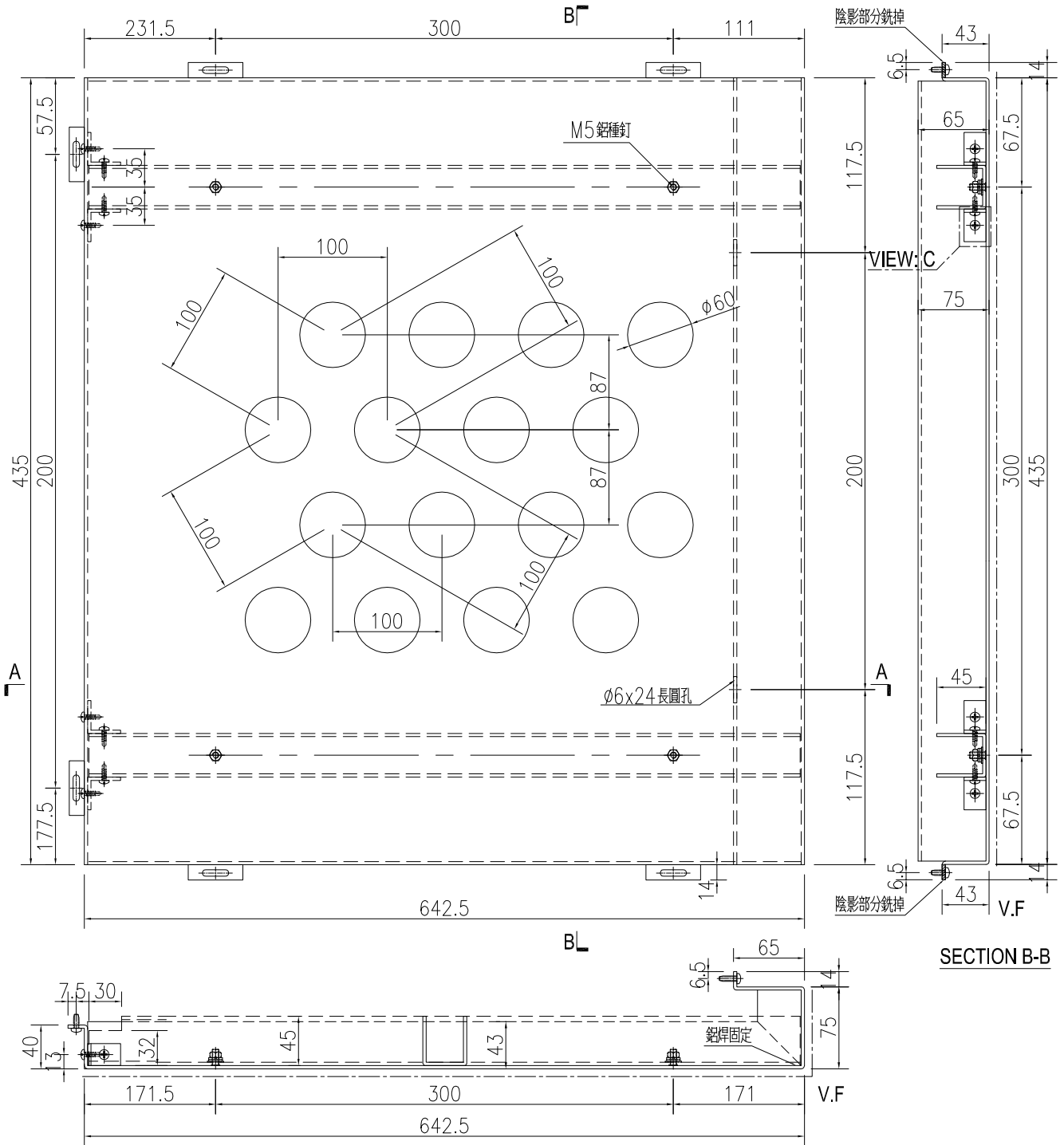
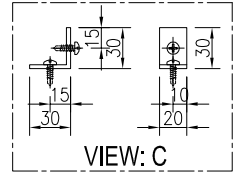

名稱	鋁板加工圖	制圖	WYY	2021.08.30	修改		
材料	3mm 鋁板	復核			日期		
顏色	TUC43350 白色	批准			圖號	J851-HN-KB105	

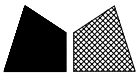

數量	備註
1	

工程號	J-851	地盤	青衣明翹匯
-----	-------	----	-------

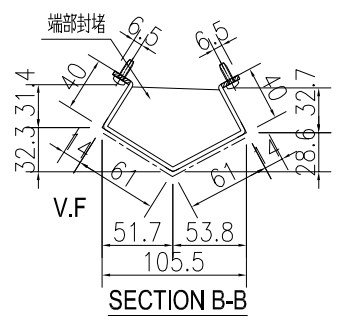
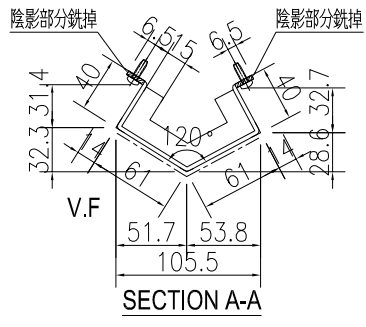
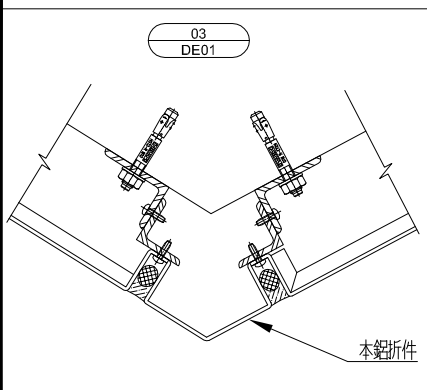
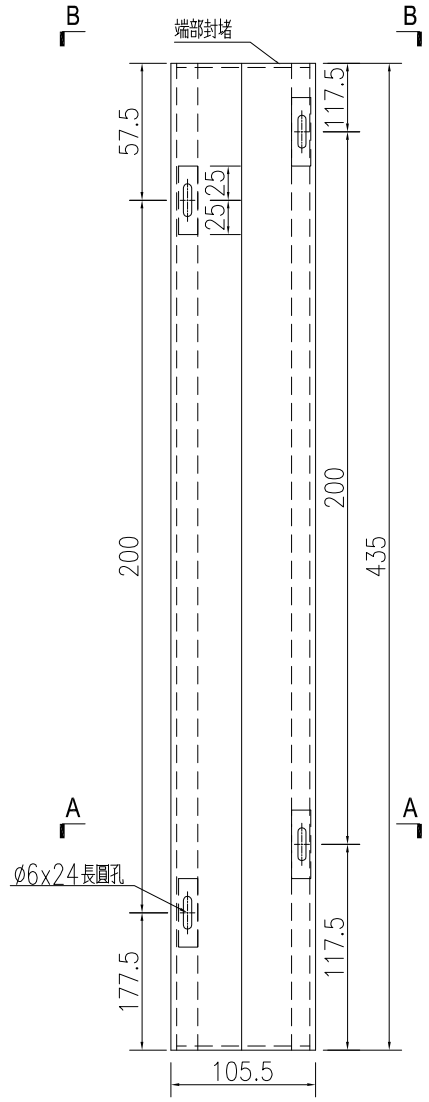

名稱	鋁板加工圖	制圖	WYY	2021.08.30	修改		
材料	3mm 鋁板	復核			日期		
顏色	TUC43350 白色	批准			圖號	J851-HN-KB106	



數量	備註
1	

工程號	J-851	地盤	青衣明翹匯
-----	-------	----	-------

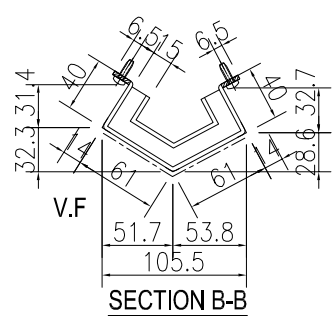
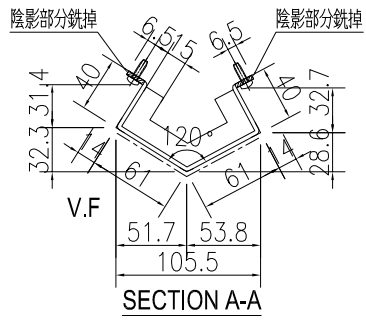
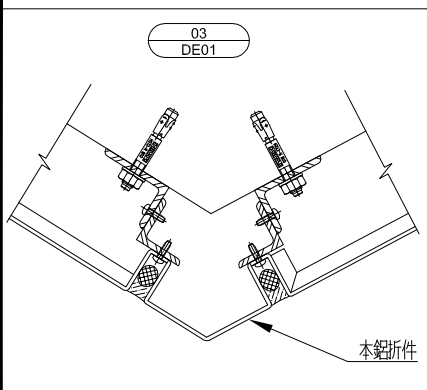
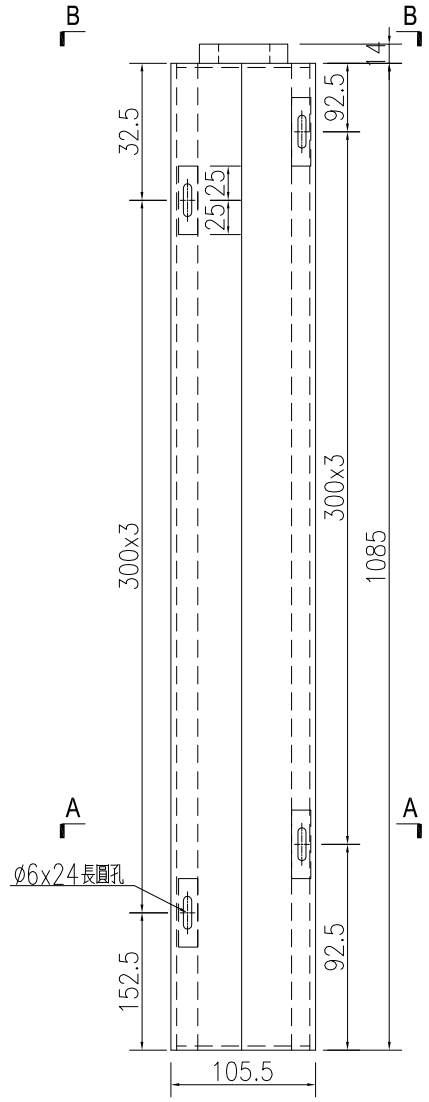

名稱	鋁板加工圖	制圖	WYY	2021.08.30	修改		
材料	3mm 鋁板	復核			日期		
顏色	TUC43350 白色	批准			圖號	J851-HN-KB57	



數量	備註
1	

工程號	J-851	地盤	青衣明翹匯
-----	-------	----	-------

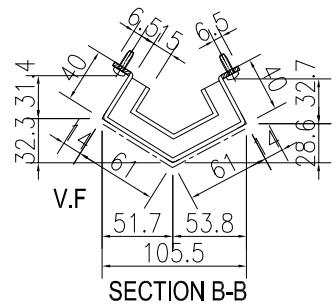
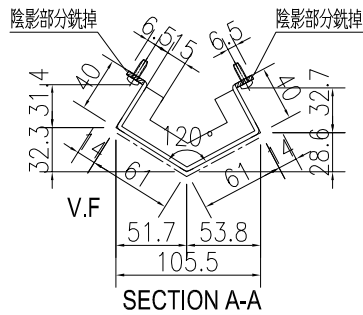
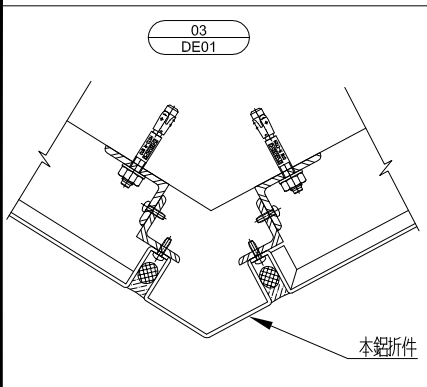
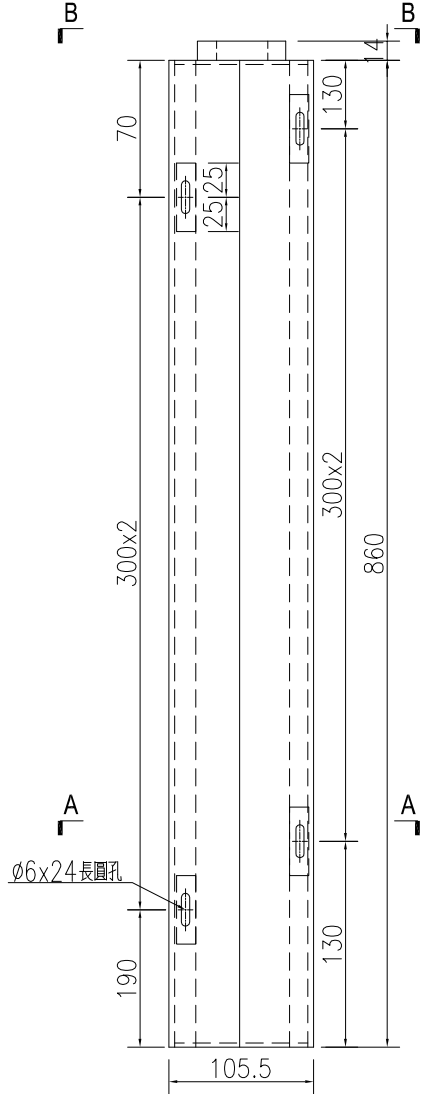

名稱	鋁板加工圖	制圖	WYY	2021.08.30	修改		
材料	3mm 鋁板	復核			日期		
顏色	TUC43350 白色	批准			圖號	J851-HN-KB58	

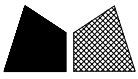

數量	備註
1	

工程號	J-851	地盤	青衣明翹匯
-----	-------	----	-------

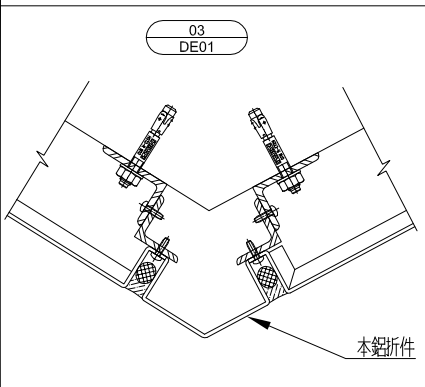
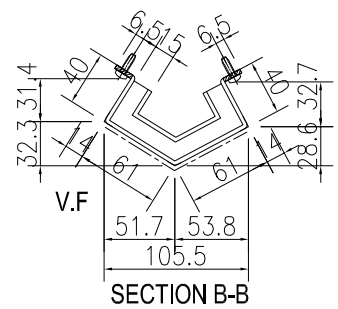
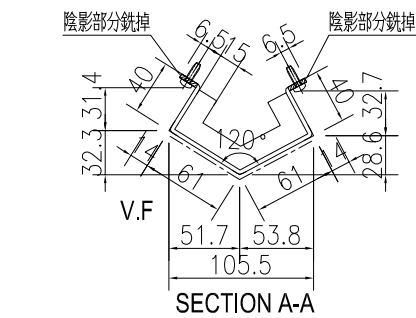
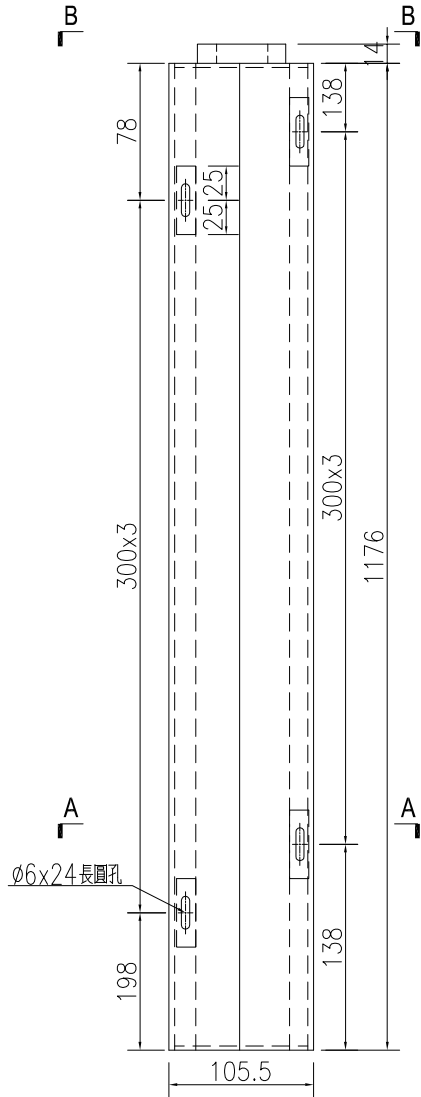

名稱	鋁板加工圖	制圖	WYY	2021.08.30	修改		
材料	3mm 鋁板	復核			日期		
顏色	TUC43350 白色	批准			圖號	J851-HN-KB59	

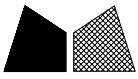

數量	備註
1	

工程號	J-851	地盤	青衣明翹匯
-----	-------	----	-------

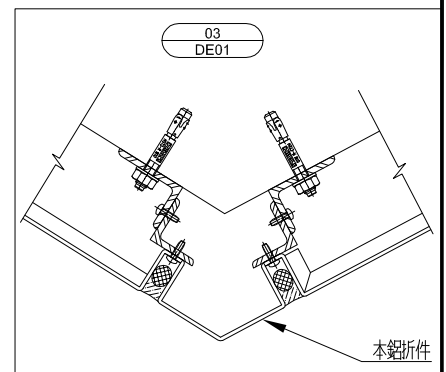
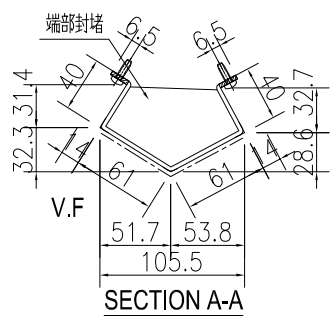
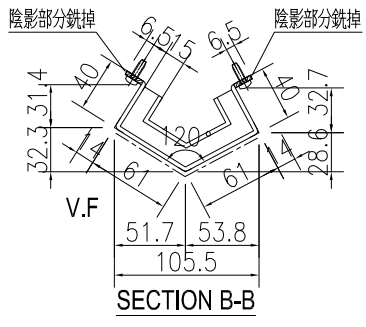
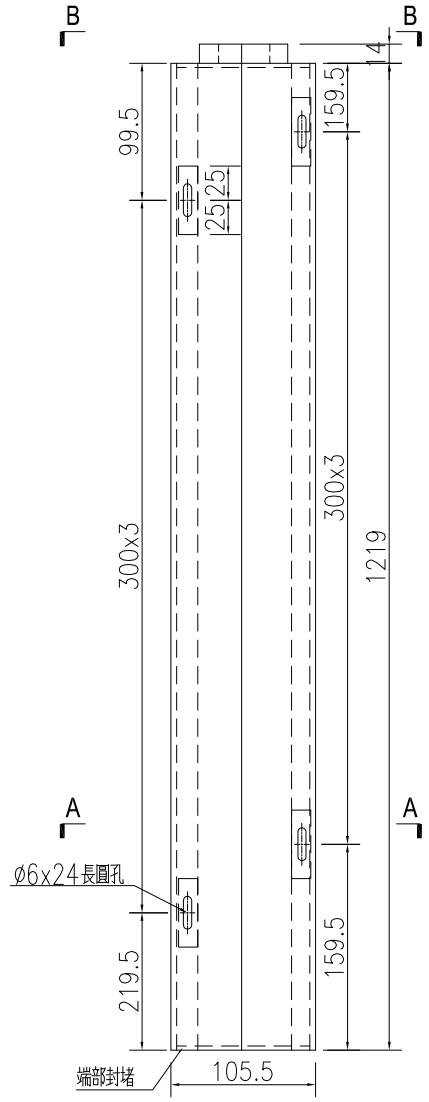

名稱	鋁板加工圖	制圖	WYY	2021.08.30	修改		
材料	3mm 鋁板	復核			日期		
顏色	TUC43350 白色	批准			圖號	J851-HN-KB60	





美特鋁質 有限公司  
MIDI Aluminium Fabricator Ltd.

序号	物料编号	数量	长度L	A	B	C
1	J851-HN-KB64	1	860	70	300	x 2 190
2	J851-HN-KB65	1	1176	78	300	x 3 198
3	J851-HN-KB66	1	1219	99.5	300	x 3 219.5

工程號	J-851	地盤	青衣明翹匯
-----	-------	----	-------

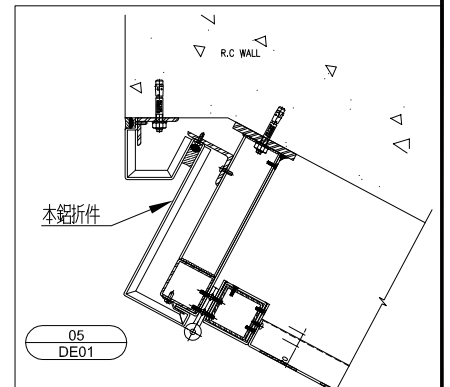
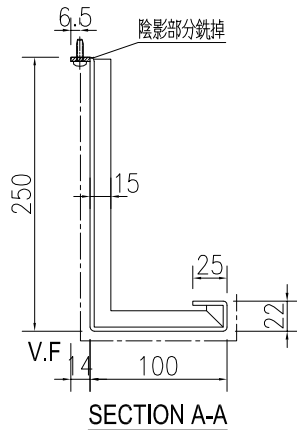
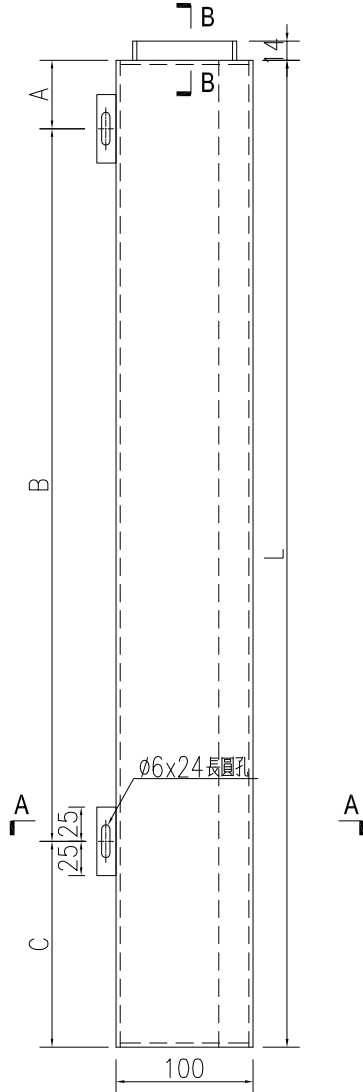
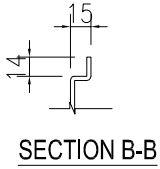

名稱	鋁板加工圖	制圖	WYY	2021.08.30	修改		
材料	3mm 鋁板	復核			日期		
顏色	TUC43350 白色	批准			圖號	J851-HN-KB64	

**美特鋁質** 有限公司  
 MIDI Aluminium Fabricator Ltd.

序号	物料编号	数量	长度L
1	J851-HN-KB64A	1	867
2	J851-HN-KB65A	1	1190
3	J851-HN-KB66A	1	1226

工程號 J-851 地盤 青衣明翹匯

注：修門鉸的螺絲孔由地盤配磚

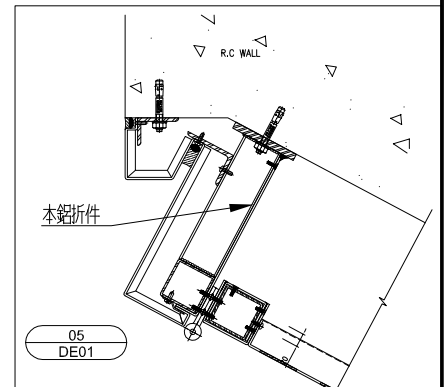
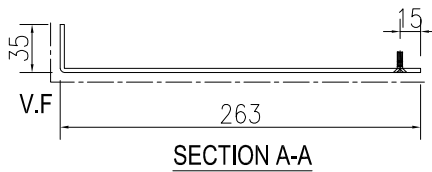
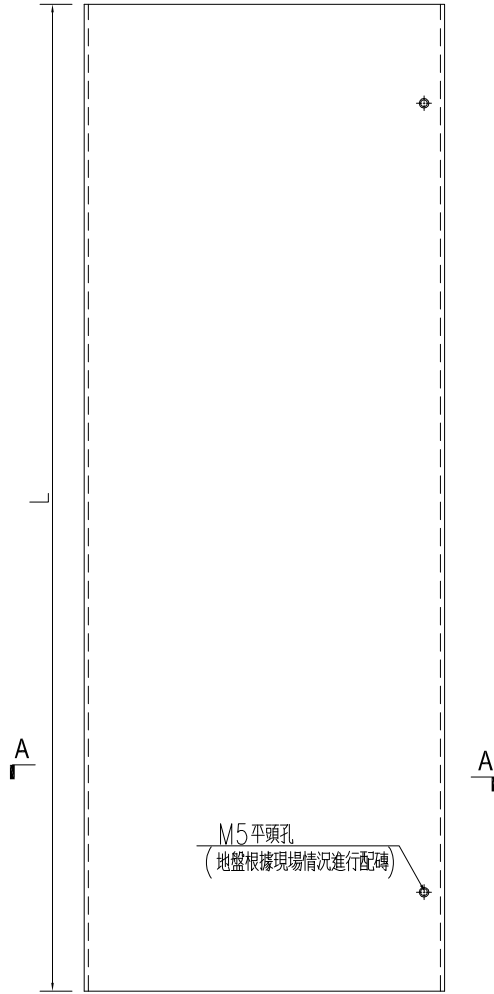

名稱	鋁板加工圖	制圖	WYY	2021.08.30	修改			
材料	3mm 鋁板	復核			日期			
顏色	TUC43350 白色	批准			圖號	J851-HN-KB64A		



美特鋁質 有限公司  
MIDI Aluminium Fabricator Ltd.

序号	物料编号	数量	长度L	A	B	C
1	J851-HN-KB67	1	710.5	220.5	300	x 1 190
2	J851-HN-KB68	1	1176	138	300	x 3 138
3	J851-HN-KB69	1	1219	159.5	300	x 3 159.5

工程號	J-851	地盤	青衣明翹匯
-----	-------	----	-------

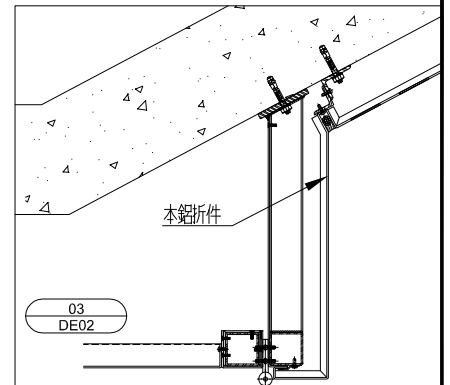
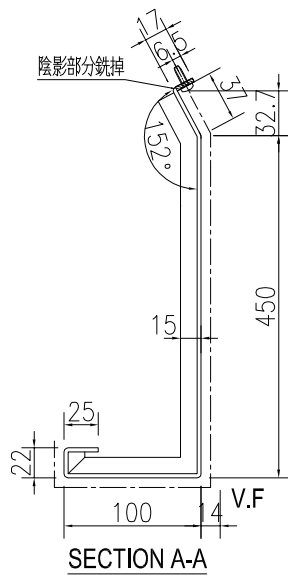
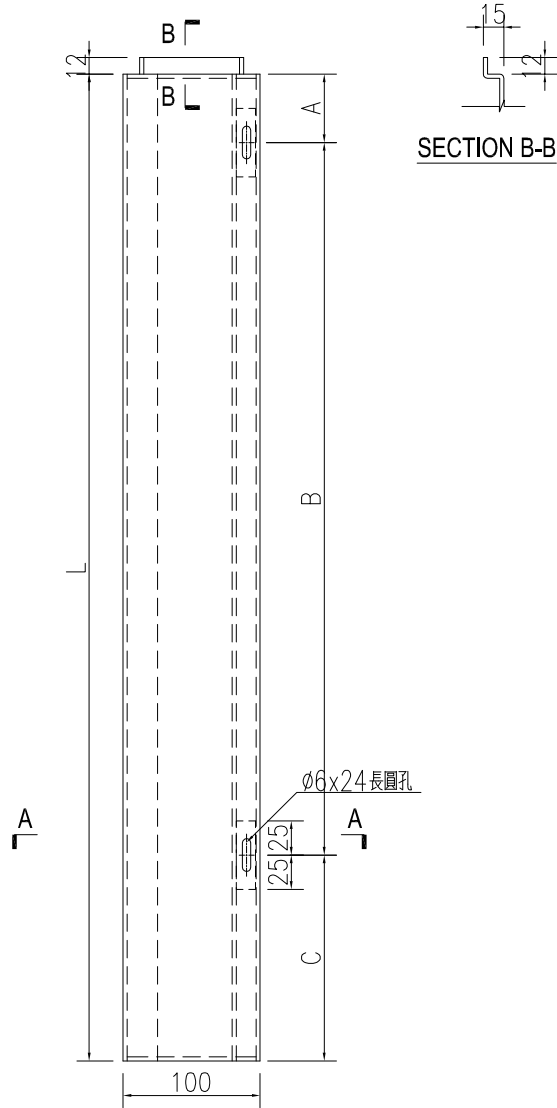

名稱	鋁板加工圖	制圖	WYY	2021.08.30	修改		
材料	3mm 鋁板	復核			日期		
顏色	TUC43350 白色	批准			圖號	J851-HN-KB67	



美特鋁質 有限公司  
MIDI Aluminium Fabricator Ltd.

序号	物料编号	数量	长度L
1	J851-HN-KB67A	1	717.5
2	J851-HN-KB68A	1	1190
3	J851-HN-KB69A	1	1233

工程號 J-851 地盤 青衣明翹匯

注：修門鉸的螺絲孔由地盤配磚

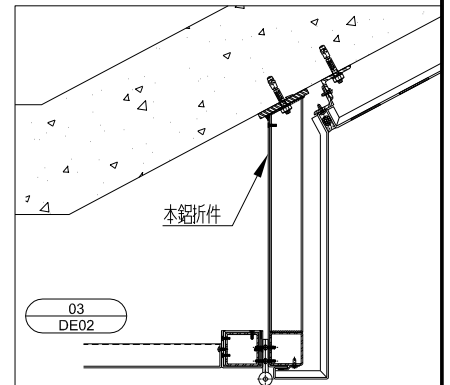
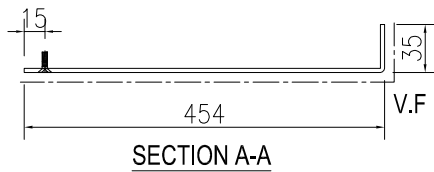
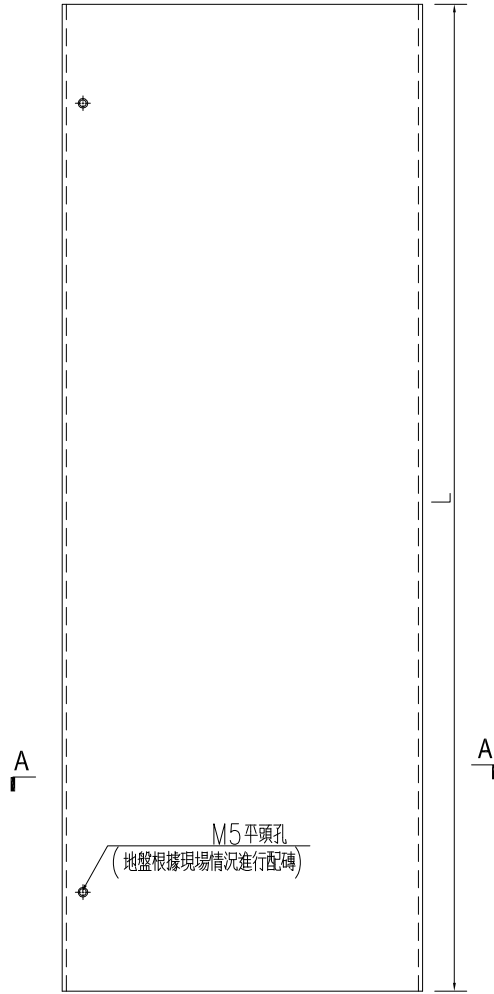

名稱	鋁板加工圖	制圖	WYY	2021.08.30	修改		
材料	3mm 鋁板	復核			日期		
顏色	TUC43350 白色	批准			圖號	J851-HN-KB67A	

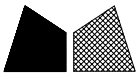

數量	備註
1	

工程號	J-851	地盤	青衣明翹匯
-----	-------	----	-------

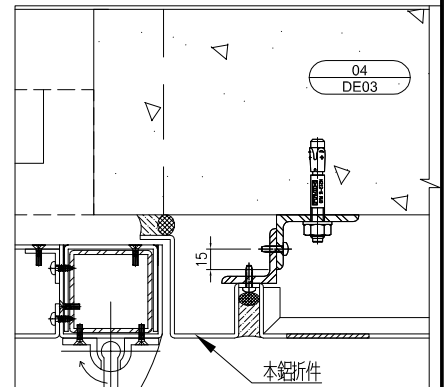
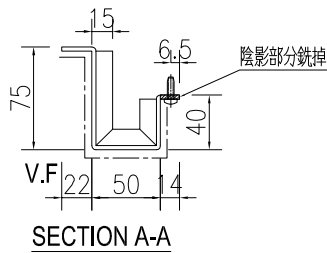
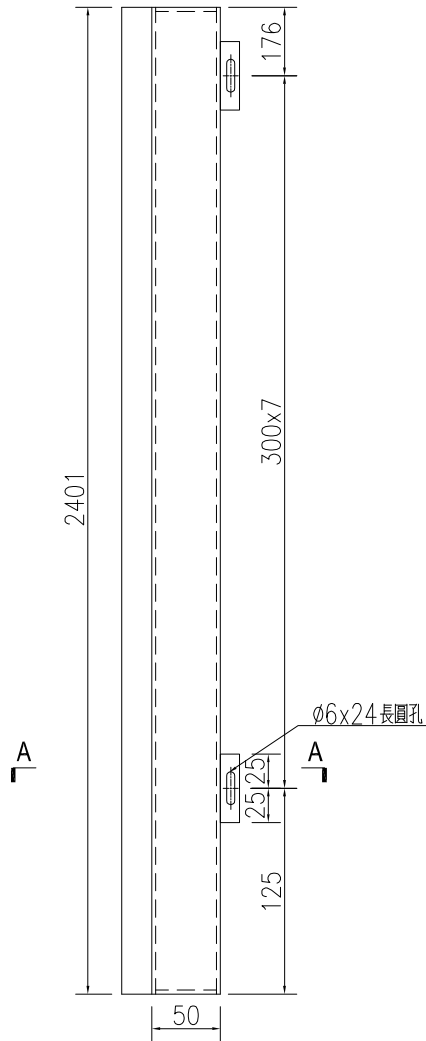

名稱	鋁板加工圖	制圖	WYY	2021.08.30	修改		
材料	3mm 鋁板	復核			日期		
顏色	UCT534509SC-3 深灰色	批准			圖號	J851-HN-KB70	

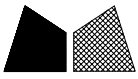

美特鋁質 有限公司  
MIDI Aluminium Fabricator Ltd.

序号	物料编号	数量	长度L	A	B	C
1	J851-HN-KB71	1	923	175.5	300	147.5
2	J851-HN-KB72	1	1245	112.5	300	232.5
3	J851-HN-KB73	1	1285	42.5	300	42.5

工程號	J-851	地盤	青衣明翹匯
-----	-------	----	-------

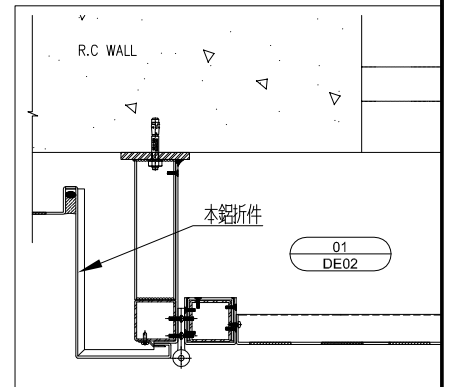
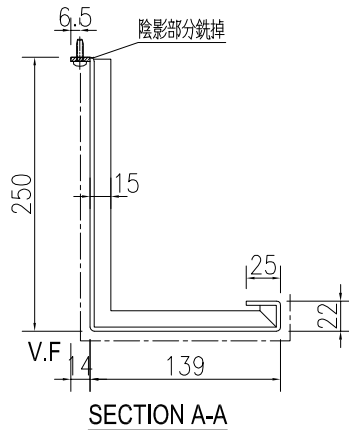
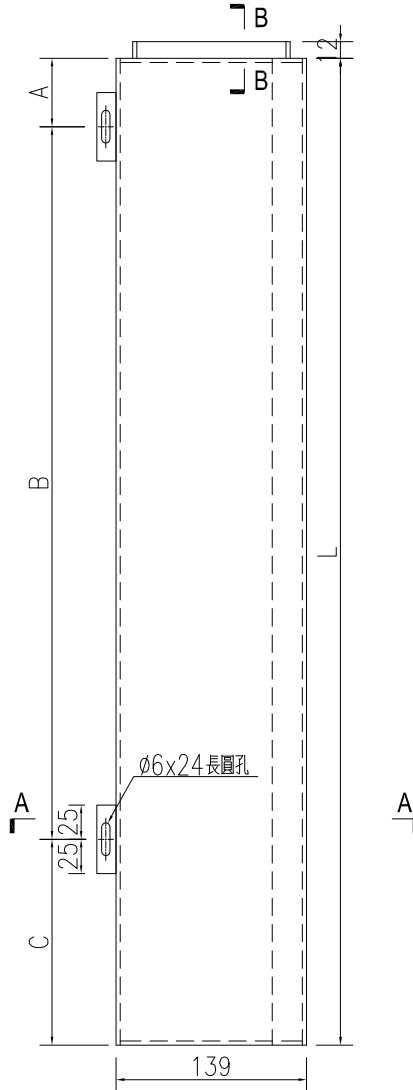
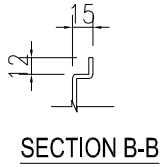

名稱	鋁板加工圖	制圖	WYY	2021.08.30	修改		
材料	3mm 鋁板	復核			日期		
顏色	UCT534509SC-3 深灰色	批准			圖號	J851-HN-KB71	



序号	物料编号	数量	长度L
1	J851-HN-KB71A	2	930
2	J851-HN-KB72A	2	1259
3	J851-HN-KB73A	2	1292

工程號 J-851 地盤 青衣明翹匯

注：修門鉸的螺絲孔由地盤配磚

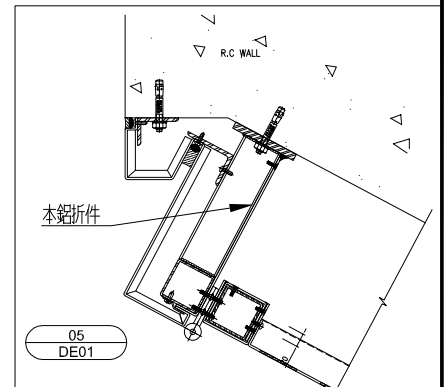
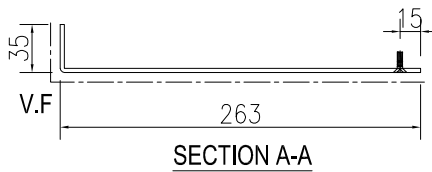
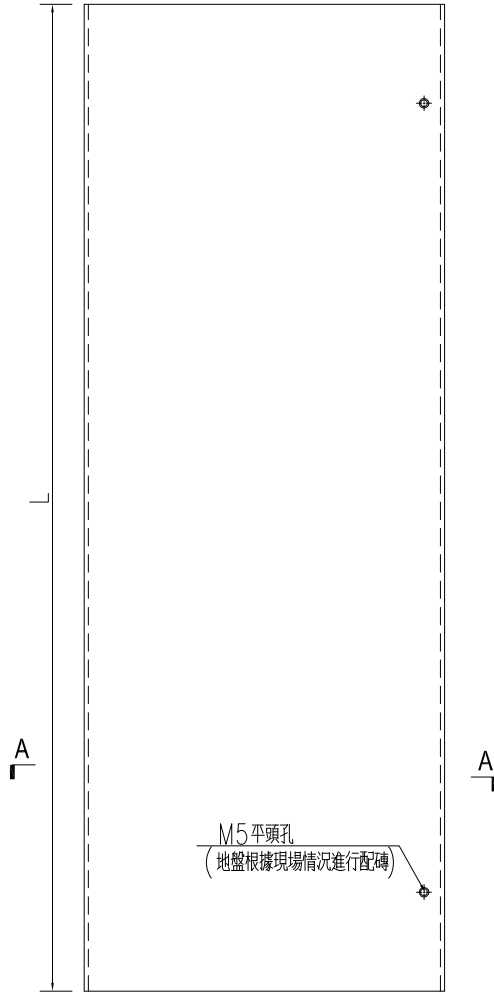

名稱	鋁板加工圖	制圖	WYY	2021.08.30	修改			
材料	3mm 鋁板	復核			日期			
顏色	UCT534509SC-3 深灰色	批准			圖號	J851-HN-KB71A		



美特鋁質 有限公司  
MIDI Aluminium Fabricator Ltd.

工程號	J-851	地盤	青衣明翹匯
-----	-------	----	-------

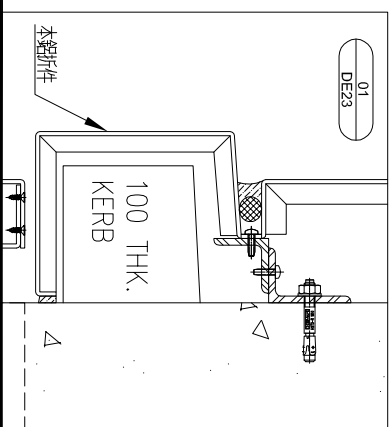
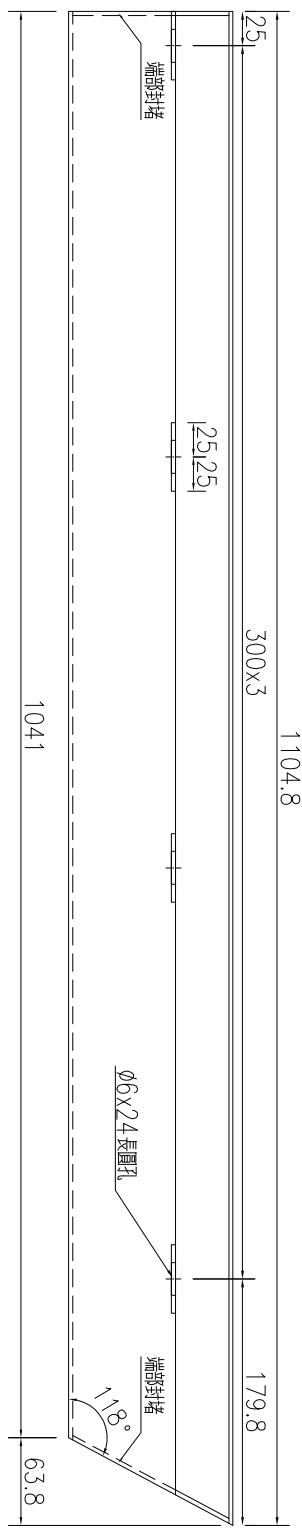
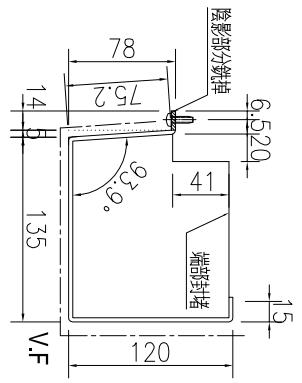

數量	備註
1	

名稱	鋁板加工圖	制圖	WYY	2021.08.30	修改	
材料	3mm 鋁板	復核			日期	
顏色	TUC43350 白色	批准			圖號	J851-HN-KB77





美特鋁質 有限公司  
MIDI Aluminium Fabricator Ltd.

工程號

J-851

地盤

青衣明翹匯

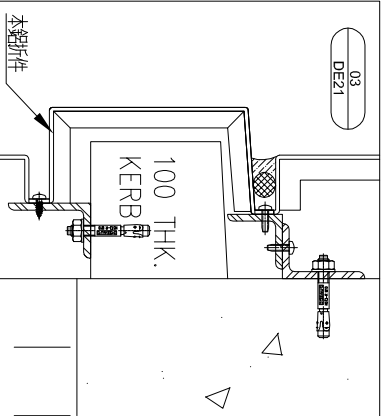
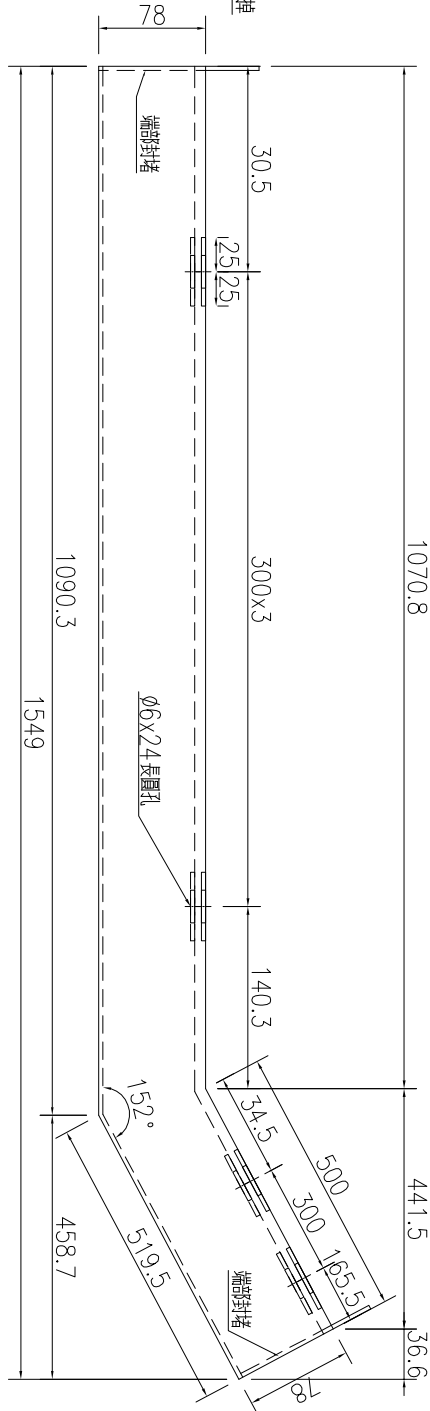
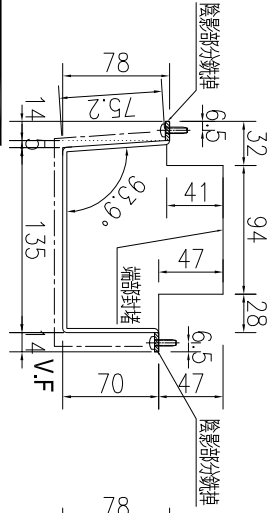

數量	備註
1	

名稱	鋁板加工圖	制圖	WYY	2021.08.30	修改		
材料	3mm 鋁板	復核			日期		
顏色	TUC43350 白色	批准			圖號	J851-HN-KB79	

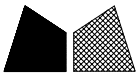

工程號

J-851

地盤

青衣明翹匯

序号	物料编号	数量	长度L	A	B	C
1	J851-HN-KB80	1	1417.5	168.75	300	48.75

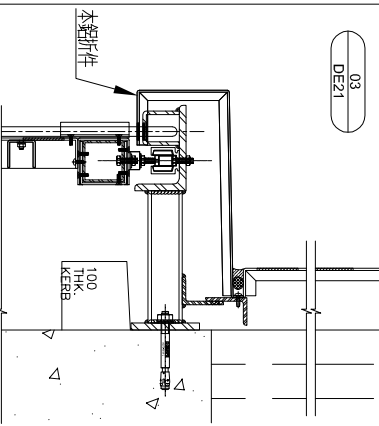
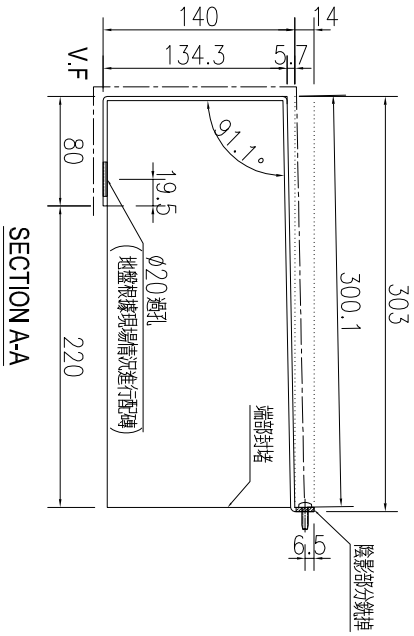
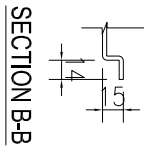
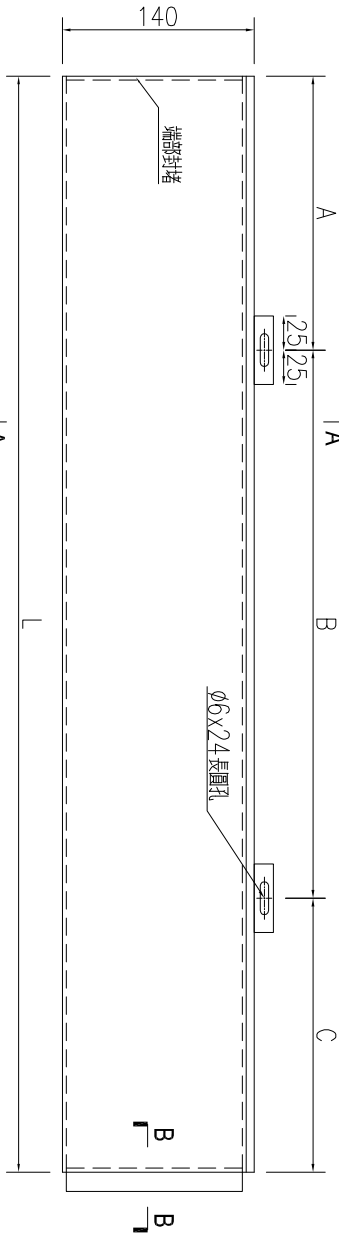

名稱	鋁板加工圖	制圖	WYY	2021.08.30	修改		
材料	3mm鋁板	復核			日期		
顏色	TUC43350 白色	批准			圖號	J851-HN-KB80	



工程號

J-851

地盤

青衣明翹匯

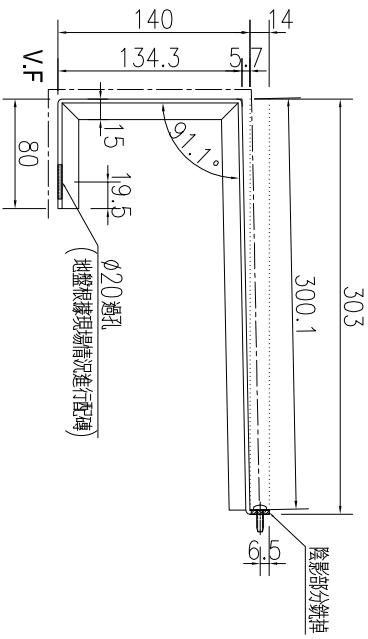

SECTION A-A

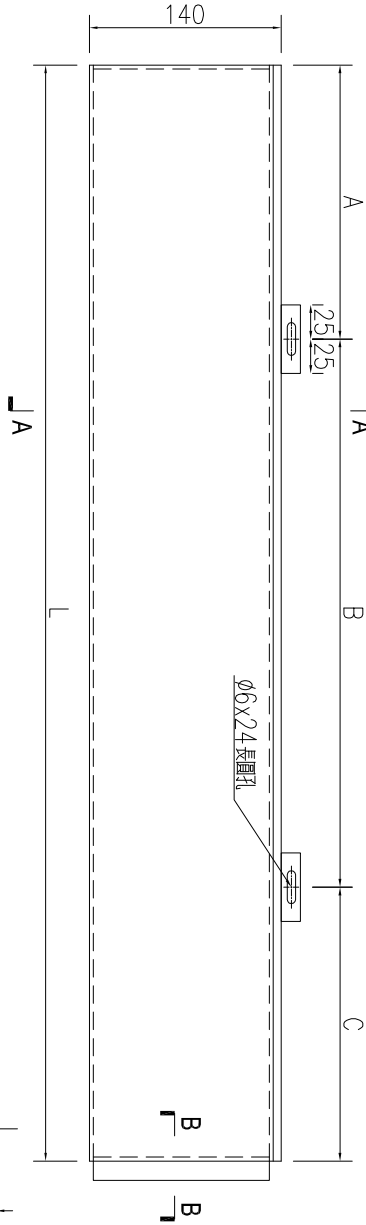

SECTION B-B

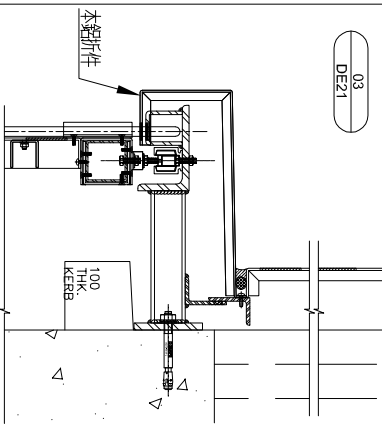

序号	物料编号	数量	长度L	A	B	C
1	J851-HN-KB81	3	783	241.5	300	241.5
2	J851-HN-KB82	1	782	241	300	241

名稱	鋁板加工圖	制圖	WYY	2021.08.30	修改		
材料	3mm 鋁板	復核			日期		
顏色	TUC43350 白色	批准			圖號	J851-HN-KB81	



工程號	J-851	地盤	青衣明翹匯
-----	-------	----	-------

SECTION B-B

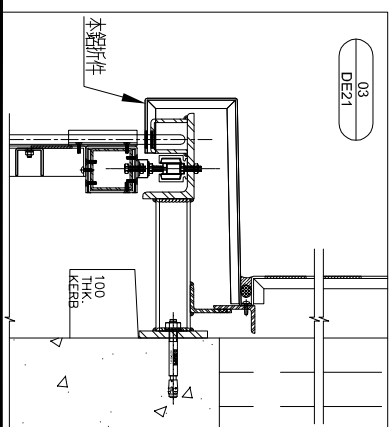
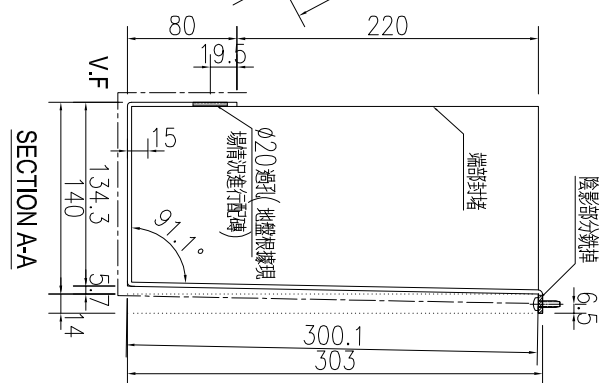
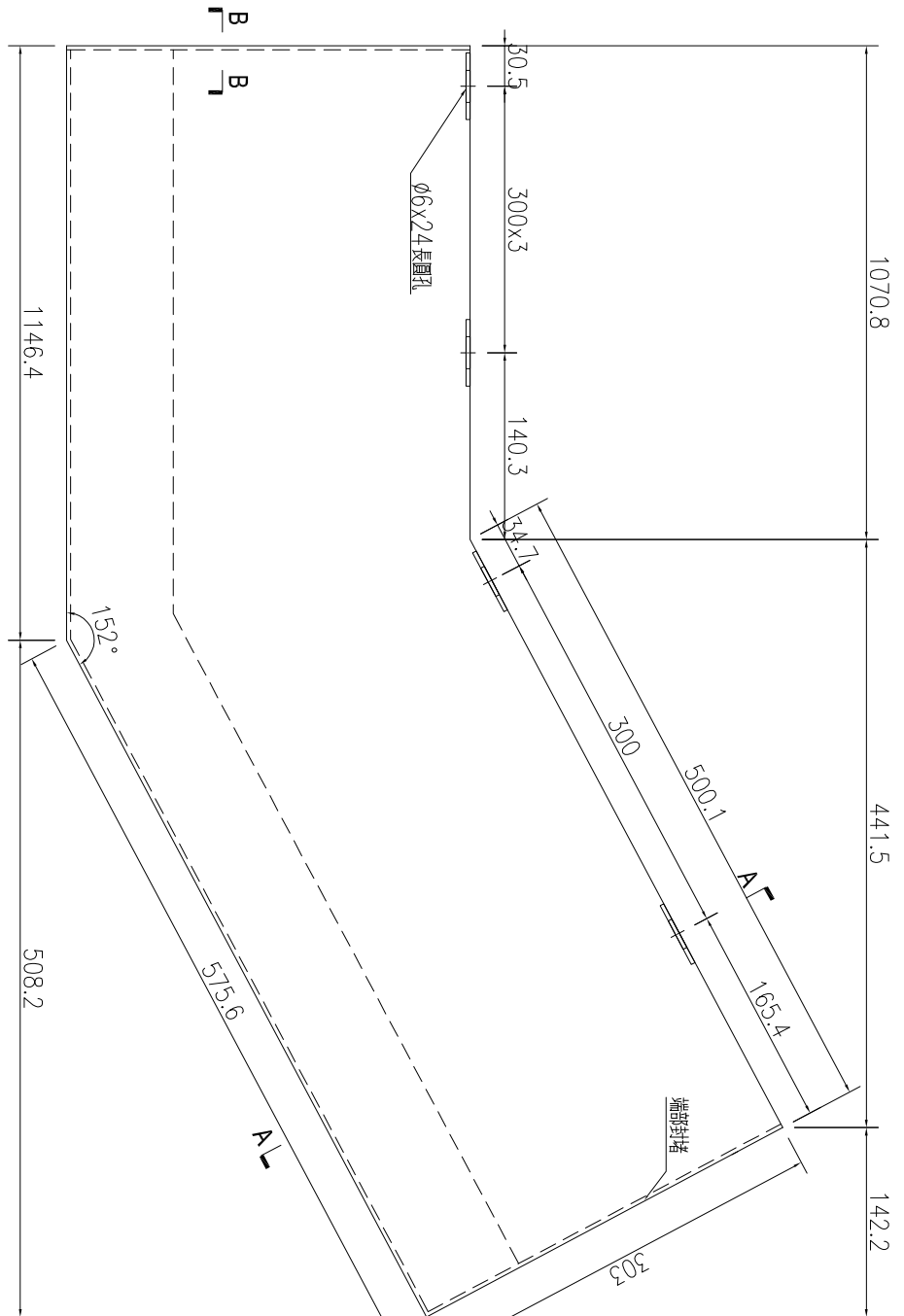

數量	備註
1	

名稱	鋁板加工圖	制圖	WYY	2021.08.30	修改	
材料	3mm 鋁板	復核			日期	
顏色	TUC43350 白色	批准			圖號	J851-HN-KB83



工程號	J-851	地盤	青衣明翹匯
-----	-------	----	-------

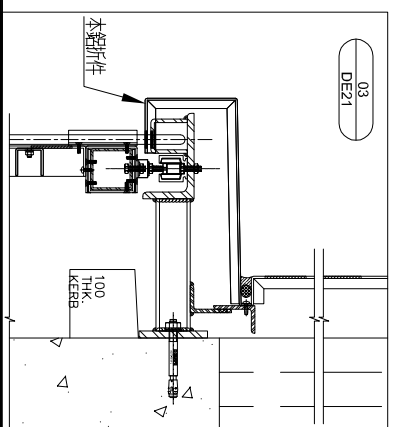
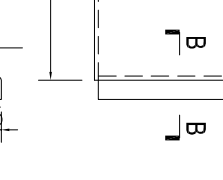
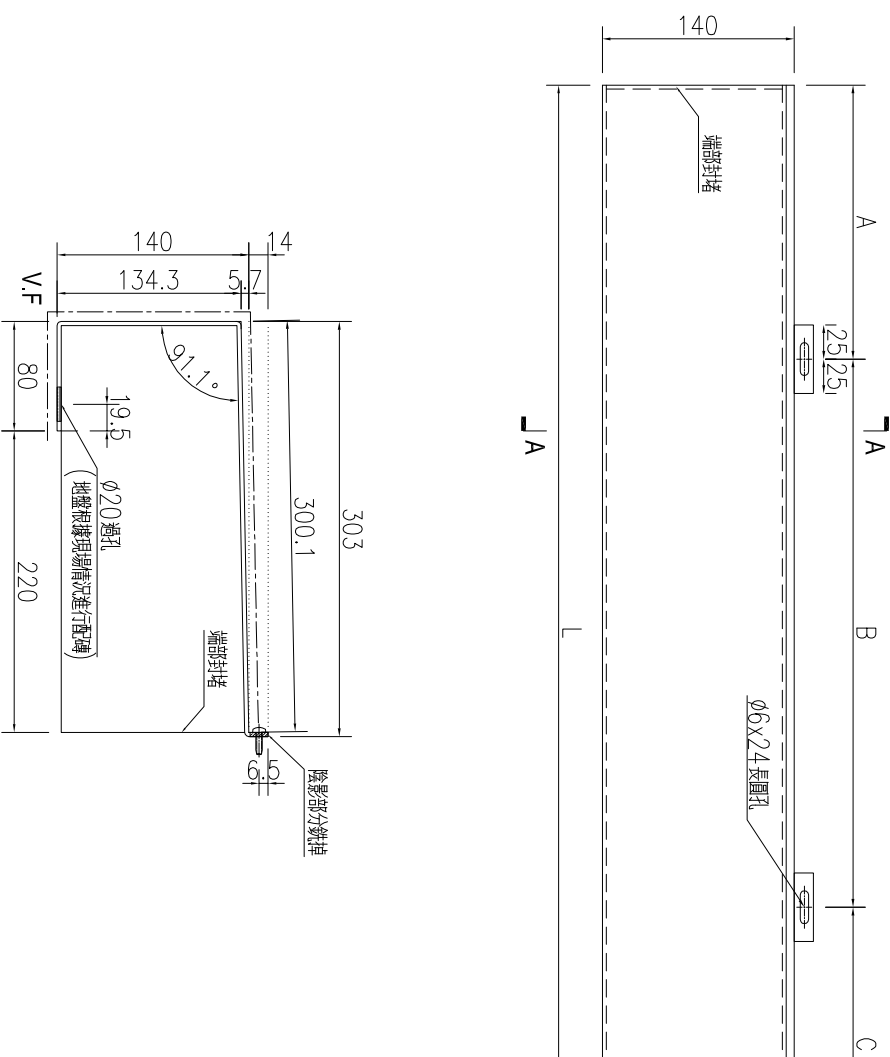

序号	物料编号	数量	长度L	A	B	C
1	J851-HN-KB84	1	1453.5	66.75	300	X 4 186.75

名稱	鋁板加工圖	制圖	WYY	2021.08.30	修改		
材料	3mm 鋁板	復核			日期		
顏色	UCT534509SC-3 深灰色	批准			圖號	J851-HN-KB84	

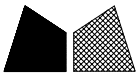

工程號

J-851

地盤

青衣明翹匯

序号	物料编号	数量	长度L	A	B	C
1	J851-HN-KB85	3	1463	71.5	300	X 4 191.5

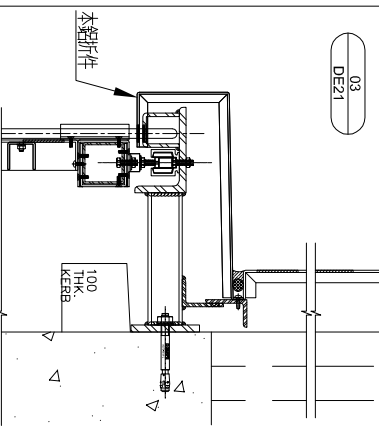
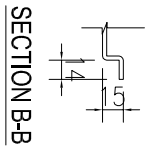
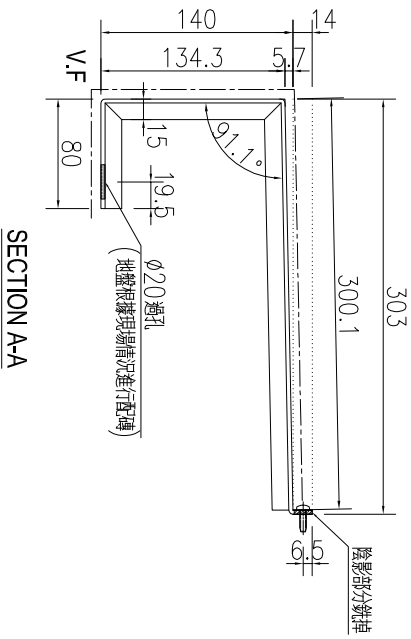
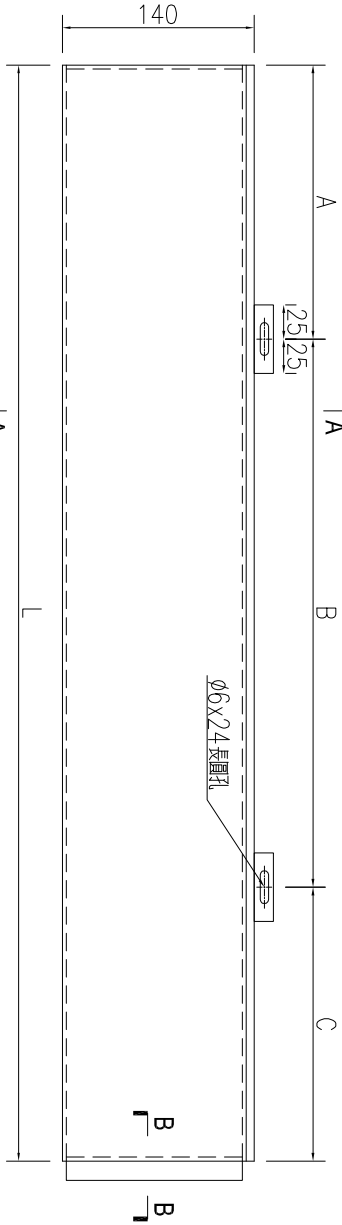

名稱	鋁板加工圖	制圖	WYY	2021.08.30	修改		
材料	3mm 鋁板	復核			日期		
顏色	UCT534509SC-3 深灰色	批准			圖號	J851-HN-KB85	

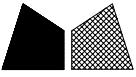

工程號	J-851	地盤	青衣明翹匯
-----	-------	----	-------

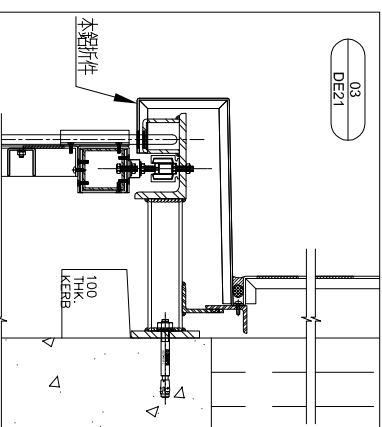
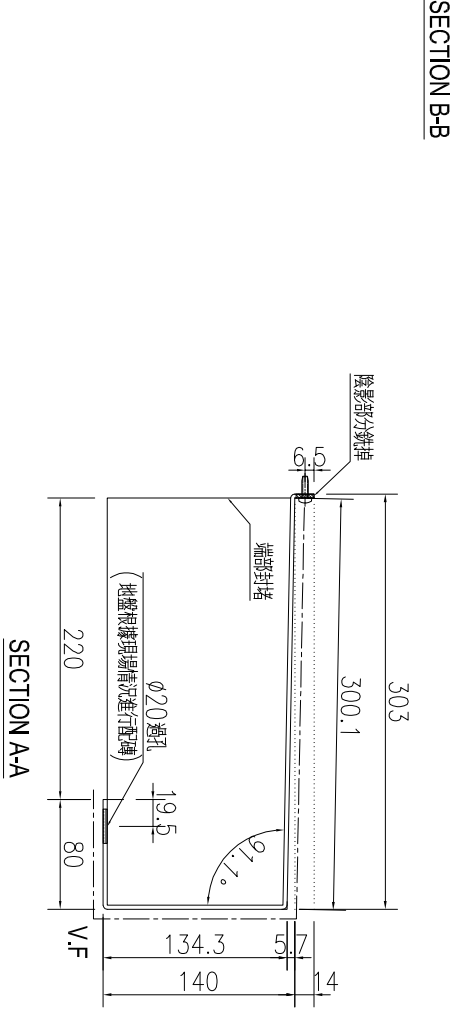
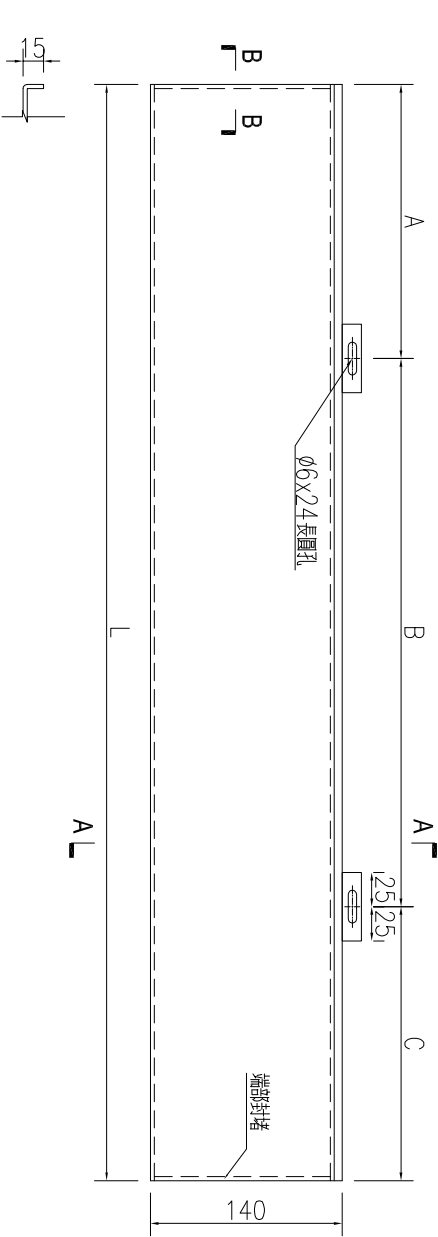

序号	物料编号	数量	长度L	A	B	C
1	J851-HN-KB86	1	1414.5	47.25	300	X 4 167.25

名稱	鋁板加工圖	制圖	WYY	2021.08.30	修改		
材料	3mm 鋁板	復核			日期		
顏色	UCT534509SC-3 深灰色	批准			圖號	J851-HN-KB86	

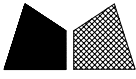

工程號	J-851	地盤	青衣明翹匯
-----	-------	----	-------

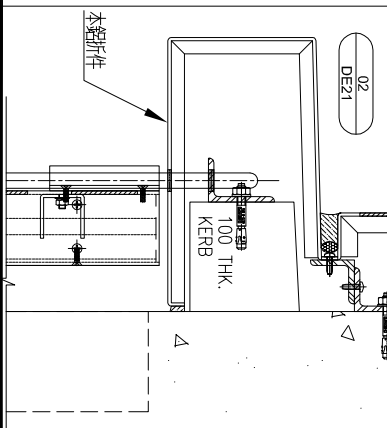
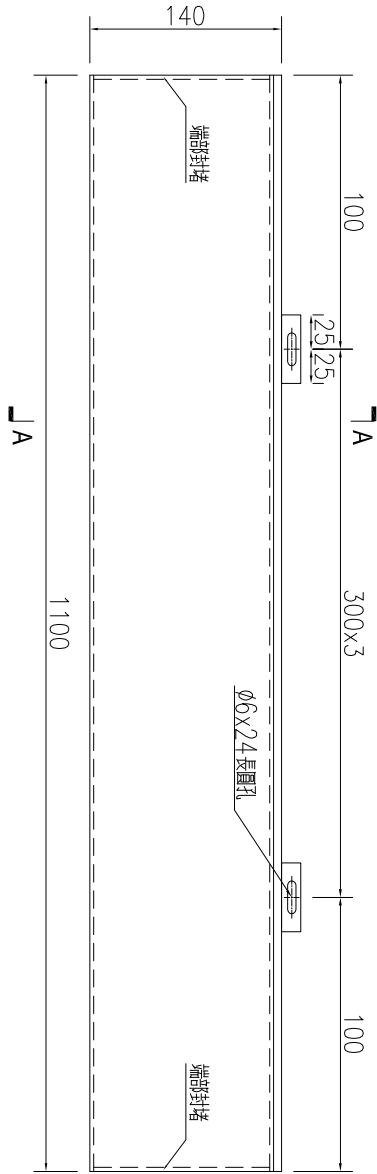
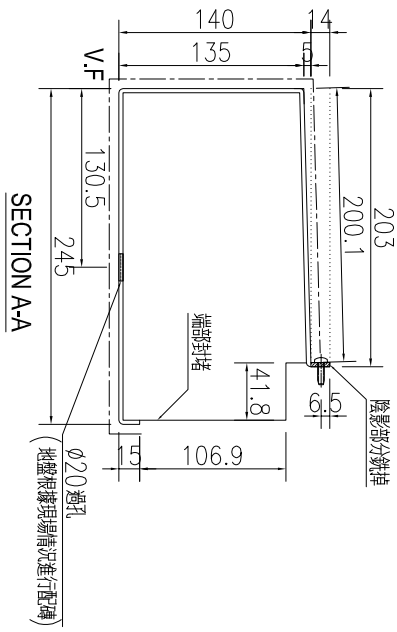

數量	備註
1	

名稱	鋁板加工圖	制圖	WYY	2021.08.30	修改		
材料	3mm 鋁板	復核			日期		
顏色	UCT534509SC-3 深灰色	批准			圖號	J851-HN-KB87	



工程號

J-851

地盤

青衣明翹匯

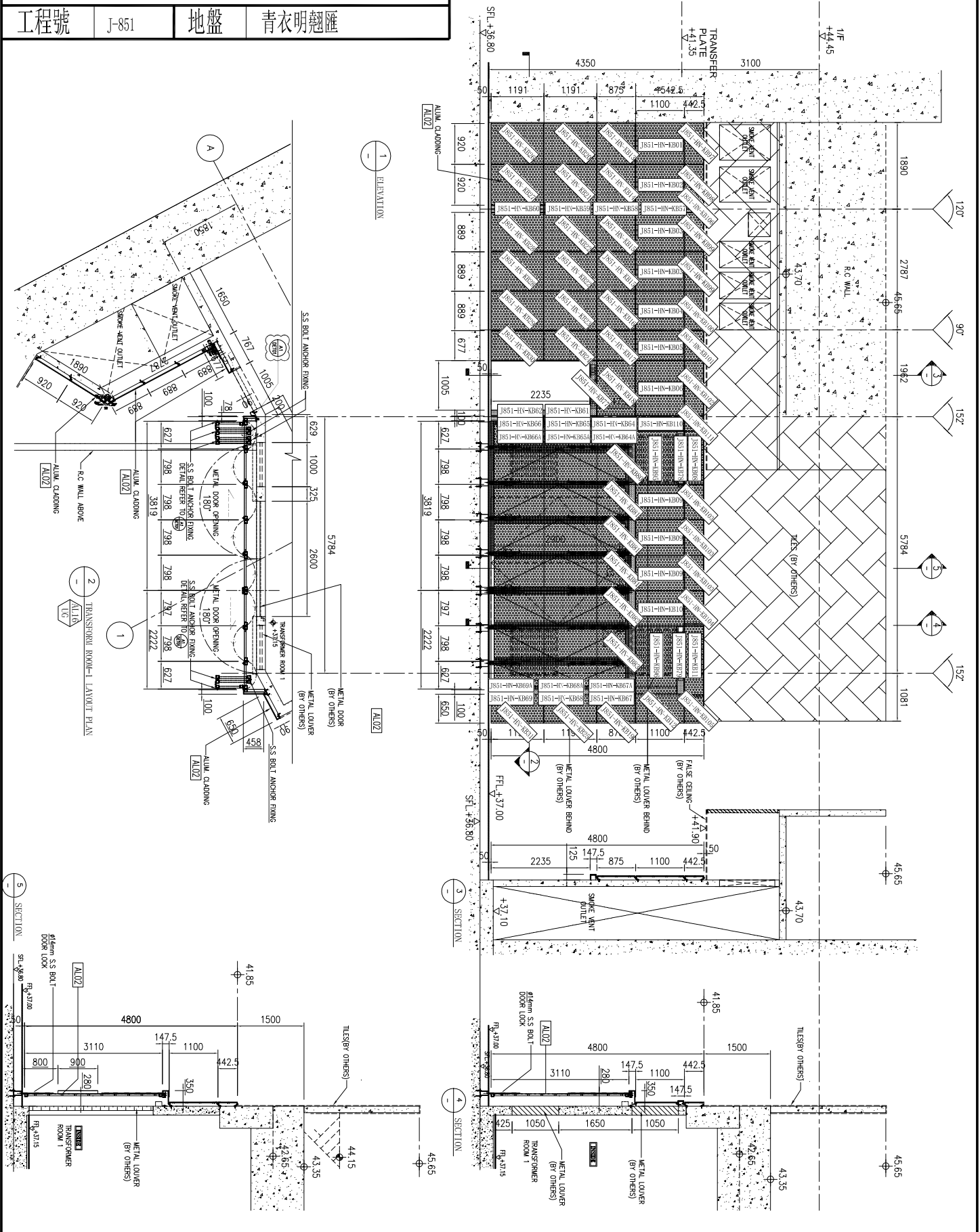

名稱	鋁板安裝位置圖	制圖	WYY	2021.9.01	修改	
材料		復核			日期	
顏色		批准			圖號	J851-HN-LBW01

