

工程指示 / 要求簡箋(E.I.)

工程指示編號：EI / 3697/21 修改版次：-
 工程編號：J851 工程名稱：青衣明翹匯
 工程項目：平台 Window Wall - 地盤用鋁板加工圖(PE07)
 收件人：生統 發件人：Yancy Chen 日期：04/08/2021

要求提供 / 確認 事項：

- | | | |
|------------------------------------|-------------------------------------|-------------------------------|
| <input type="checkbox"/> 初步鋁料 B.M. | <input type="checkbox"/> 加工拆圖，然後生產 | <input type="checkbox"/> 尺寸表 |
| <input type="checkbox"/> 正式鋁料 B.M. | <input type="checkbox"/> 技術上資料 / 指示 | <input type="checkbox"/> 報價 |
| <input type="checkbox"/> 配件 B.M. | <input type="checkbox"/> 樣辦或貨品說明書 | <input type="checkbox"/> 分判合約 |
| <input type="checkbox"/> 其他：_____ | | |

內容：

請按附件 BM 表和圖紙加工. 送地盤.

請在 10/8/2021 前完成上列要求。

附：

1+ 10 頁

以上項目為：

- 原合約工程包 原合約工程加 / 減賬 新工程報價

原因：-

分發東莞各部門：

- 生產技術總監 連附件 技術部 連附件 生產部 連附件 機械設計部 連附件
 採購部 連附件 生產統籌部 連附件
 質檢部 連附件 會計部 連附件 報關組 連附件 其他 _____ 連附件

分發香港各部門：

- 行政部 連附件 會計部 連附件 統籌部 連附件 工程部地盤科文 連附件 明
 採購部 連附件 QS 部 連附件 維修部 連附件 其他 _____ 連附件

傳遞編號：

HK 1566 / 21

發件人簽署：

Yc

項目經理簽署：

EA

 美特鋁質有限公司 MIDI Aluminium Fabricator Ltd.		工程號: J-851	計算: WYY	日期:	2021.08.4	送呈: 施哥							
地盤名稱: 青衣明翹匯		核對:	日期:			副本:							
項目類別: 平台項目		批准:	日期:										
BM編號:		修改版次:	A/C Code:	總V.F.:	16.91	總重量: 150.25							
此BM依據資料計算													
序號	修改內容	鋁板圖號	鋁板名稱	顏色	實用	後備	總數	總重量	單件展開面積		備註		
									單件展開面積	總展開面積		單件V.F.	總V.F.
										平方米		平方米	
1		J851-PT-VLB42x	3mm/厚鋁板	HTNH1995-木紋色	1		1	6.864	0.844	0.844	0.738	0.738	
2		J851-PT-VLB51	3mm/厚鋁板	HTNH1995-木紋色	1		1	14.786	1.819	1.819	1.659	1.659	
3		J851-PT-VLB52	3mm/厚鋁板	HTNH1995-木紋色	1		1	7.169	0.882	0.882	0.788	0.788	
4		J851-PT-VLB53	3mm/厚鋁板	HTNH1995-木紋色	1		1	16.926	2.082	2.082	1.904	1.904	
5		J851-PT-VLB47-1	3mm/厚鋁板	HTNH1995-木紋色	1		1	5.231	0.643	0.643	0.588	0.588	
6		J851-PT-VLB47-2	3mm/厚鋁板	HTNH1995-木紋色	1		1	5.600	0.689	0.689	0.631	0.631	
7		J851-PT-VLB47-3	3mm/厚鋁板	HTNH1995-木紋色	1		1	5.967	0.734	0.734	0.673	0.673	
8		J851-PT-VLB47-4	3mm/厚鋁板	HTNH1995-木紋色	1		1	6.336	0.779	0.779	0.716	0.716	
9		J851-PT-VLB47-5	3mm/厚鋁板	HTNH1995-木紋色	1		1	6.705	0.825	0.825	0.759	0.759	
10		J851-PT-VLB47-6	3mm/厚鋁板	HTNH1995-木紋色	1		1	7.073	0.870	0.870	0.802	0.802	
11		J851-PT-VLB47-7	3mm/厚鋁板	HTNH1995-木紋色	1		1	7.441	0.915	0.915	0.844	0.844	
12		J851-PT-VLB47-8	3mm/厚鋁板	HTNH1995-木紋色	1		1	7.809	0.961	0.961	0.887	0.887	
13		J851-PT-VLB48-1	3mm/厚鋁板	HTNH1995-木紋色	1		1	5.253	0.646	0.646	0.590	0.590	
14		J851-PT-VLB48-2	3mm/厚鋁板	HTNH1995-木紋色	1		1	5.622	0.692	0.692	0.633	0.633	
15		J851-PT-VLB48-3	3mm/厚鋁板	HTNH1995-木紋色	1		1	5.991	0.737	0.737	0.676	0.676	
16		J851-PT-VLB48-4	3mm/厚鋁板	HTNH1995-木紋色	1		1	6.360	0.782	0.782	0.719	0.719	
17		J851-PT-VLB48-5	3mm/厚鋁板	HTNH1995-木紋色	1		1	6.727	0.827	0.827	0.761	0.761	
18		J851-PT-VLB48-6	3mm/厚鋁板	HTNH1995-木紋色	1		1	7.096	0.873	0.873	0.804	0.804	
19		J851-PT-VLB48-7	3mm/厚鋁板	HTNH1995-木紋色	1		1	7.465	0.918	0.918	0.847	0.847	

 美特鋁質 有限公司 MIDI Aluminium Fabricator Ltd.		工程號: J-851	計算: WYY	日期:	2021.08.4	送呈: 施哥							
地盤名稱: 青衣明翹匯		核對:	日期:			副本:							
項目類別: 平台項目		批准:	日期:										
修改版次:		A/C Code:	總V.F.:	16.91	總重量:	150.25							
此BM依據資料計算													
序號	修改內容	鋁板圖號	鋁板名稱	顏色	實用	後備	總數	總重量	單件展開面積		總V.F.	備註	
									單件展開面積	總展開面積			
20		J851-PT-VLB48-8	3mm厚鋁板	HTNH1995-木紋色	1		1	7.833	0.964	0.964	0.890	平方米	
21					總合計:		20	150.253		18.481	16.908		

 美特鋁質 有限公司
MIDI Aluminium Fabricator Ltd.

數量	備註
----	----

1	
---	--

工程號	J-851	地盤	青衣明翹匯
-----	-------	----	-------

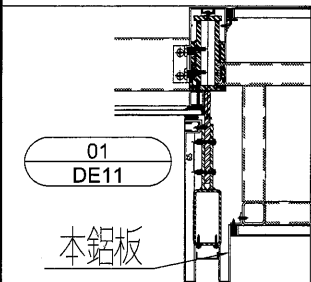
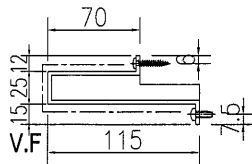
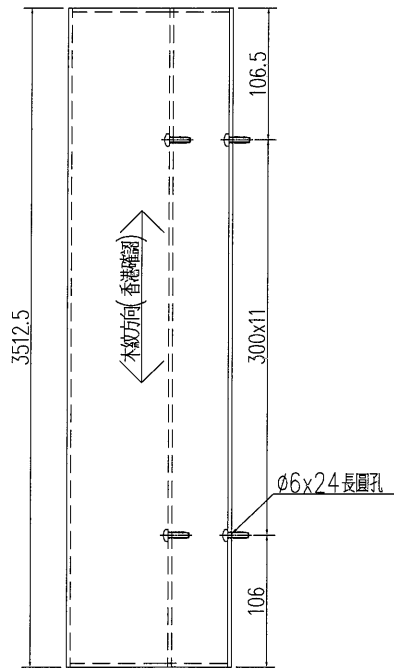

名稱	鋁板加工圖	制圖	WYY	2021.08.03	修改		
材料	3mm 鋁板	復核			日期		
顏色	HTNH1995- 木紋色	批准			圖號	J851-PT-VLB42x	

數量	備註
1	

工程號	J-851	地盤	青衣明翹匯
-----	-------	----	-------

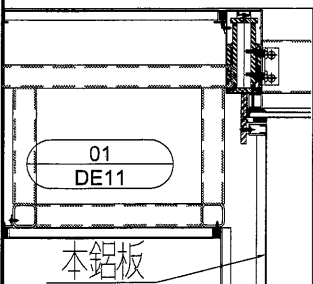
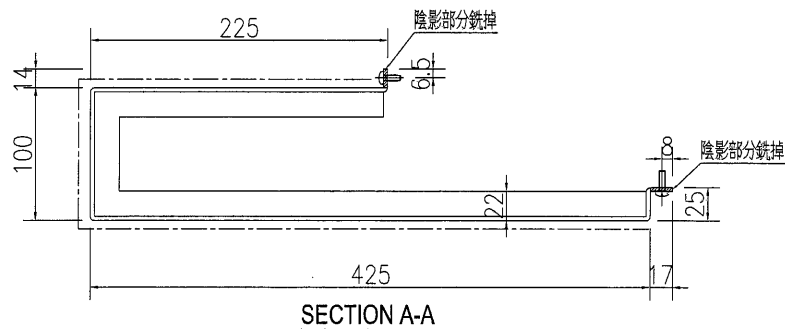
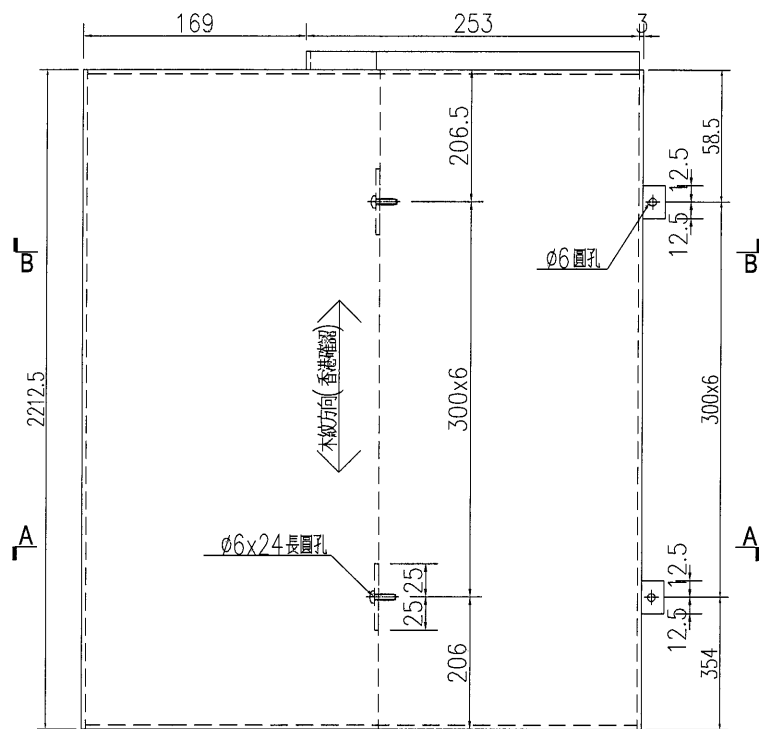
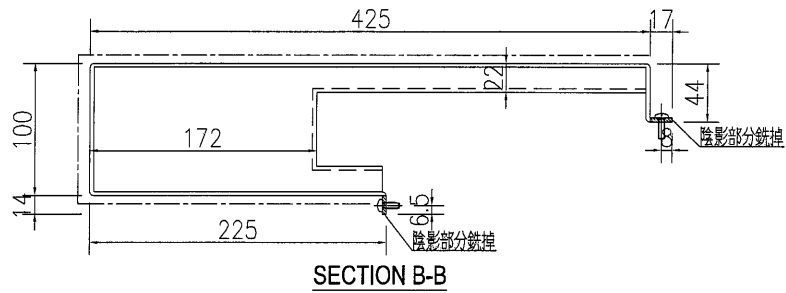

名稱	鋁板加工圖	制圖	WYY	2021.08.03	修改		
材料	3mm 鋁板	復核			日期		
顏色	HTNH1995- 木紋色	批准			圖號	J851-PT-VLB51	

數量	備註
1	

工程號	J-851	地盤	青衣明翹匯
-----	-------	----	-------

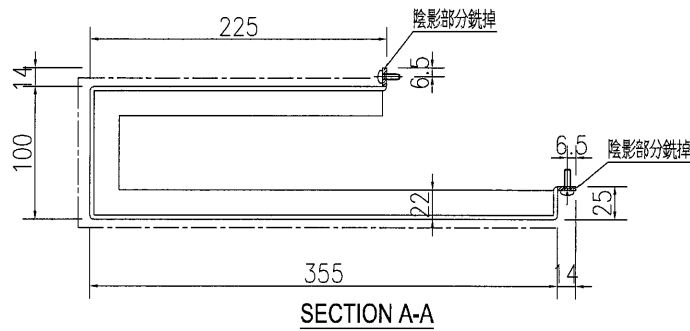
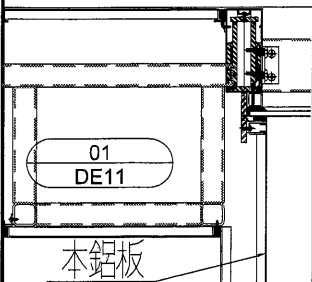
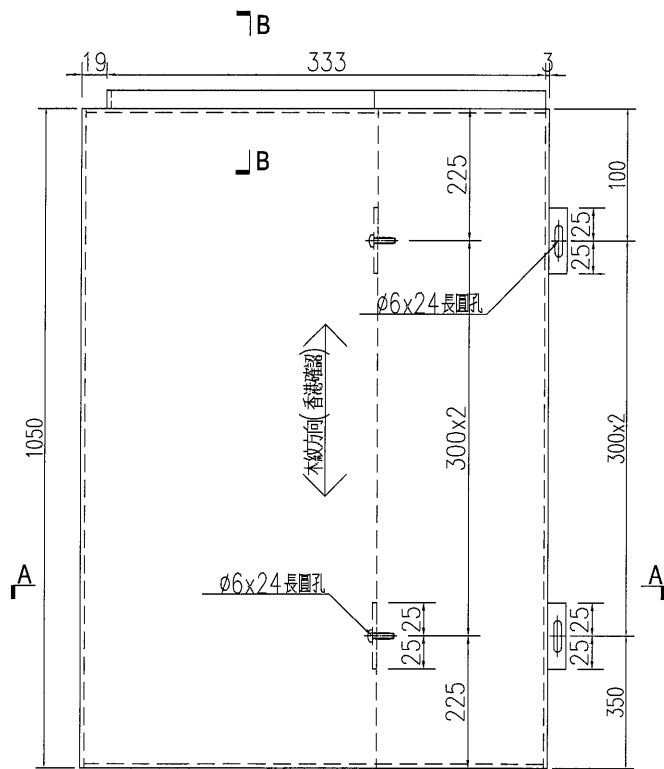
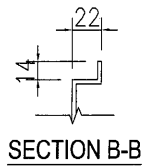

名稱	鋁板加工圖	制圖	WYY	2021.08.03	修改		
材料	3mm 鋁板	復核			日期		
顏色	HTNH1995- 木紋色	批准			圖號	J851-PT-VLB52	



美特鋁質 有限公司
MIDI Aluminium Fabricator Ltd.

數量	備註
1	

工程號	J-851	地盤	青衣明翹匯
-----	-------	----	-------

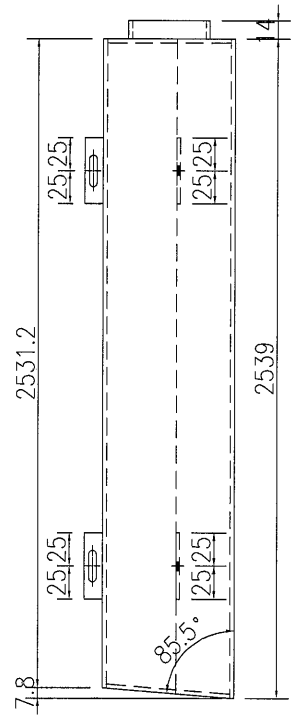
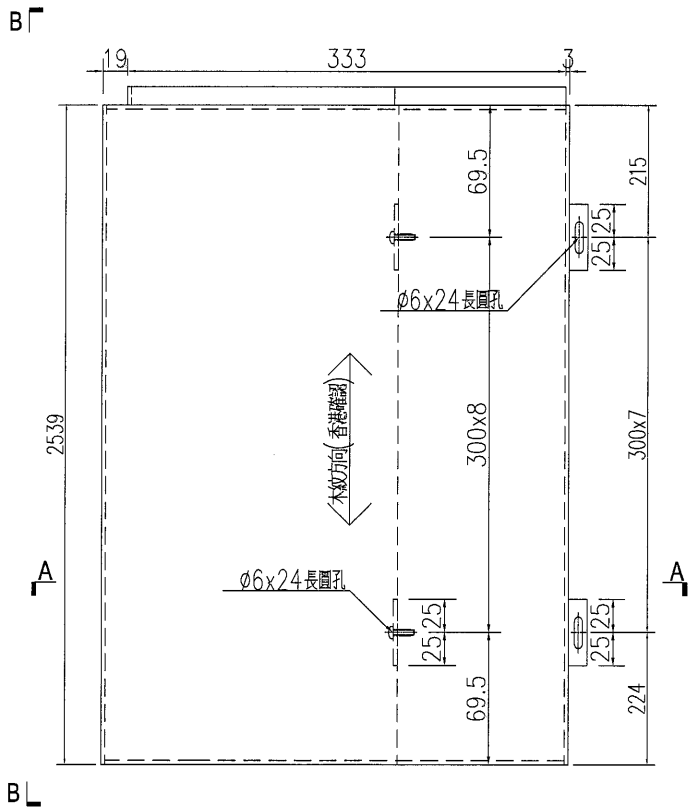

SECTION B-B

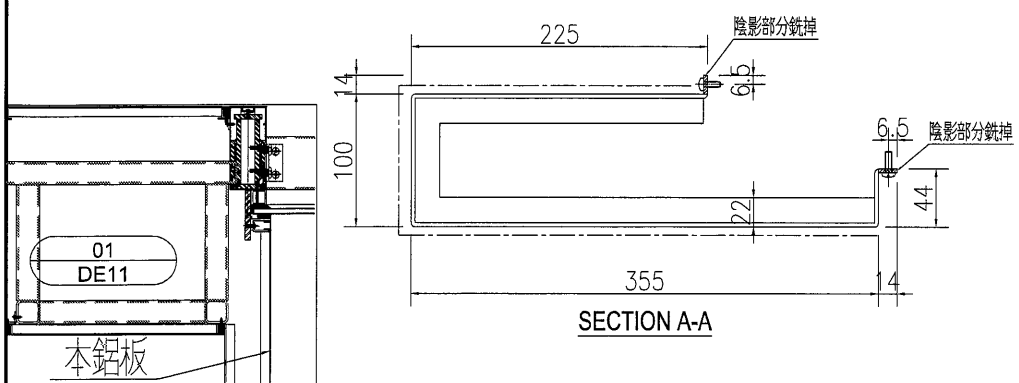

SECTION A-A

名稱	鋁板加工圖	制圖	WYY	2021.08.03	修改		
材料	3mm 鋁板	復核			日期		
顏色	HTNH1995- 木紋色	批准			圖號	J851-PT-VLB53	



美特鋁質有限公司
MIDI Aluminium Fabricator Ltd.

工程號 J-851 地盤 青衣明翹匯

序号	物料编号	数量	长度L	长度L1	A		N		B
1	J851-PT-VLB47-1	1	1367	1365	100	300	x	4	67
2	J851-PT-VLB47-2	1	1466.5	1464.5	100	300	x	4	166.5
3	J851-PT-VLB47-3	1	1565.5	1563.5	100	300	x	4	265.5
4	J851-PT-VLB47-4	1	1665	1663	100	300	x	5	65
5	J851-PT-VLB47-5	1	1764.5	1762.5	100	300	x	5	164.5
6	J851-PT-VLB47-6	1	1864	1862	100	300	x	5	264
7	J851-PT-VLB47-7	1	1963	1961	100	300	x	6	63
8	J851-PT-VLB47-8	1	2062.5	2060.5	100	300	x	6	162.5

注：需地盤複數方可加工

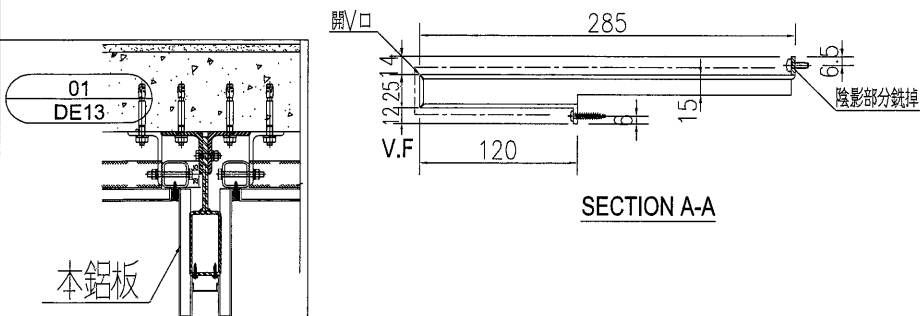
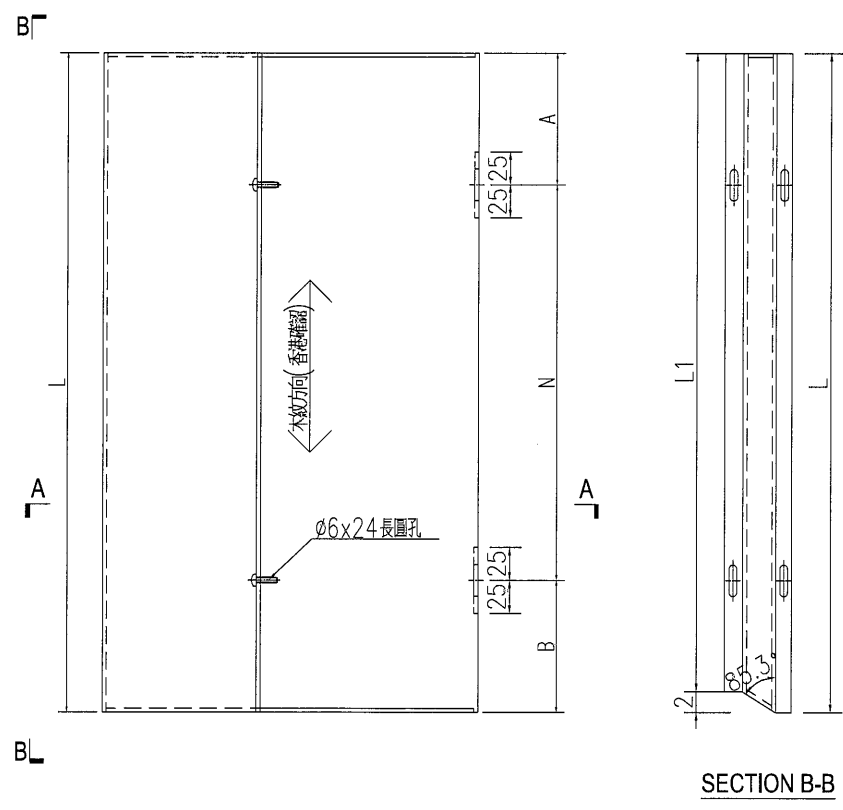

名稱	鋁板加工圖	制圖	WYY	2021.08.03	修改		
材料	3mm 鋁板	復核			日期		
顏色	HTNH1995- 木紋色	批准			圖號	J851-PT-VLB47	



美特鋁質有限公司
MIDI Aluminium Fabricator Ltd.

工程號 J-851 地盤 青衣明翹匯

注：需地盤複數方可加工

序号	物料编号	数量	长度	长度L1	A	N	B
1	J851-PT-VLB48-1	1	1373	1371	100	300	73
2	J851-PT-VLB48-2	1	1472.5	1470.5	100	300	172.5
3	J851-PT-VLB48-3	1	1572	1570	100	300	272
4	J851-PT-VLB48-4	1	1671.5	1669.5	100	300	371.5
5	J851-PT-VLB48-5	1	1770.5	1768.5	100	300	470.5
6	J851-PT-VLB48-6	1	1870	1868	100	300	570
7	J851-PT-VLB48-7	1	1969.5	1967.5	100	300	669.5
8	J851-PT-VLB48-8	1	2069	2067	100	300	769

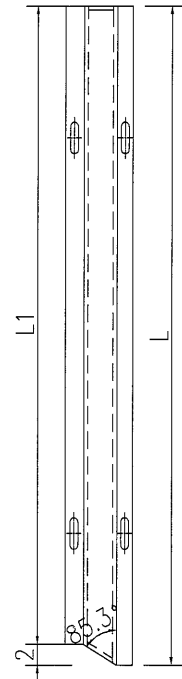
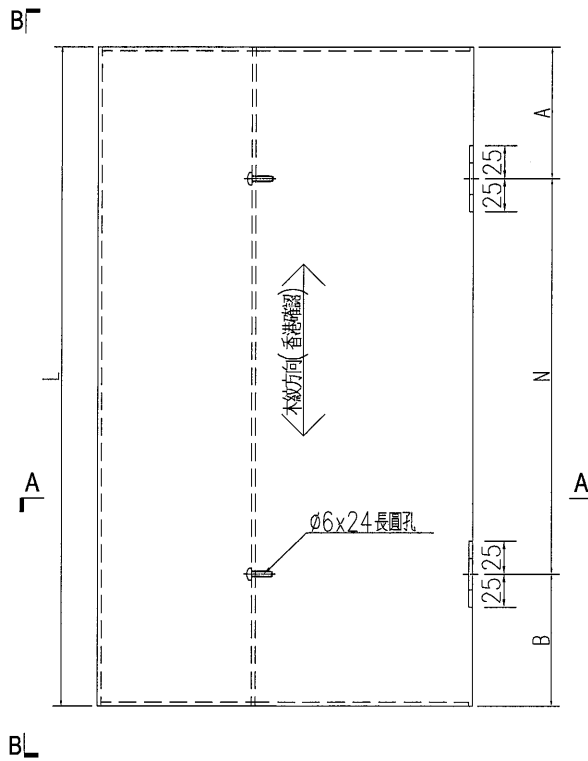

SECTION B-B

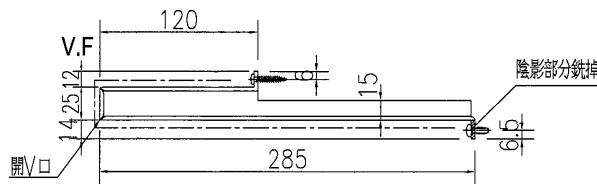

SECTION A-A

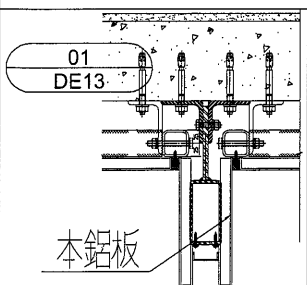

名稱	鋁板加工圖	制圖	WYY	2021.08.03	修改		
材料	3mm 鋁板	復核			日期		
顏色	HTNH1995- 木紋色	批准			圖號	J851-PT-VLB48	

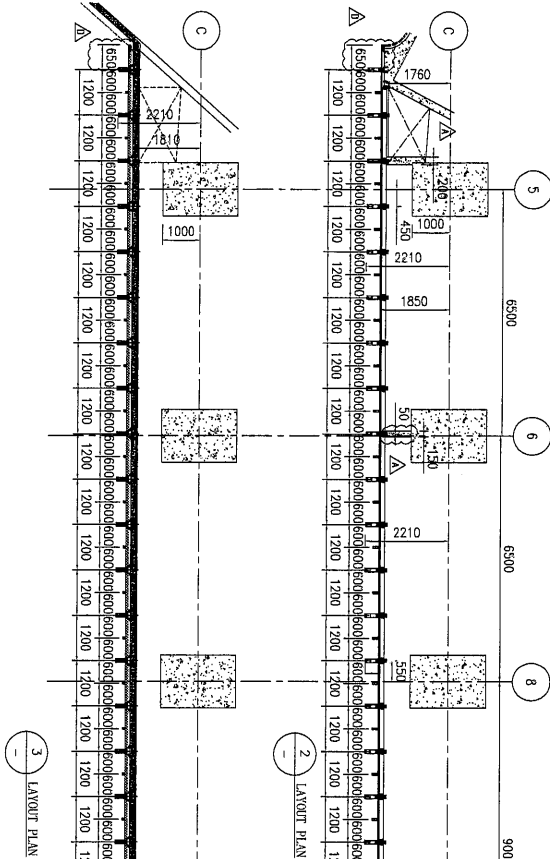

GLASS WALL MARK	
LOCATION	SETTING AREA @ UPPER GROUND FLOOR
AMOUNT	INCS.
GLASS	GLT-12mm THK. CLEAR TEMPERED GLASS

LEGEND	
	VISION GLASS
	12mm THK. TEMPERED GLASS
	3mm THK. ALUM. FEATURE GLAZING
	3mm THK. PERFORATED ALUMINUM FRAME
	12mm THK. ALUM. FLASHING
	AF02-ALUM. FEATURE
	AF04-ALUM. FEATURE

COLOUR CODE	
AL01	AF01 DARK GREY
AL02	AF02 WHITE
AL03	AF03 SANDY BROWN
AL04	AF04 TIMBER PATTERN
AL05	AF05 DARK BRONZE
AL06	AF06 SILVER GREY

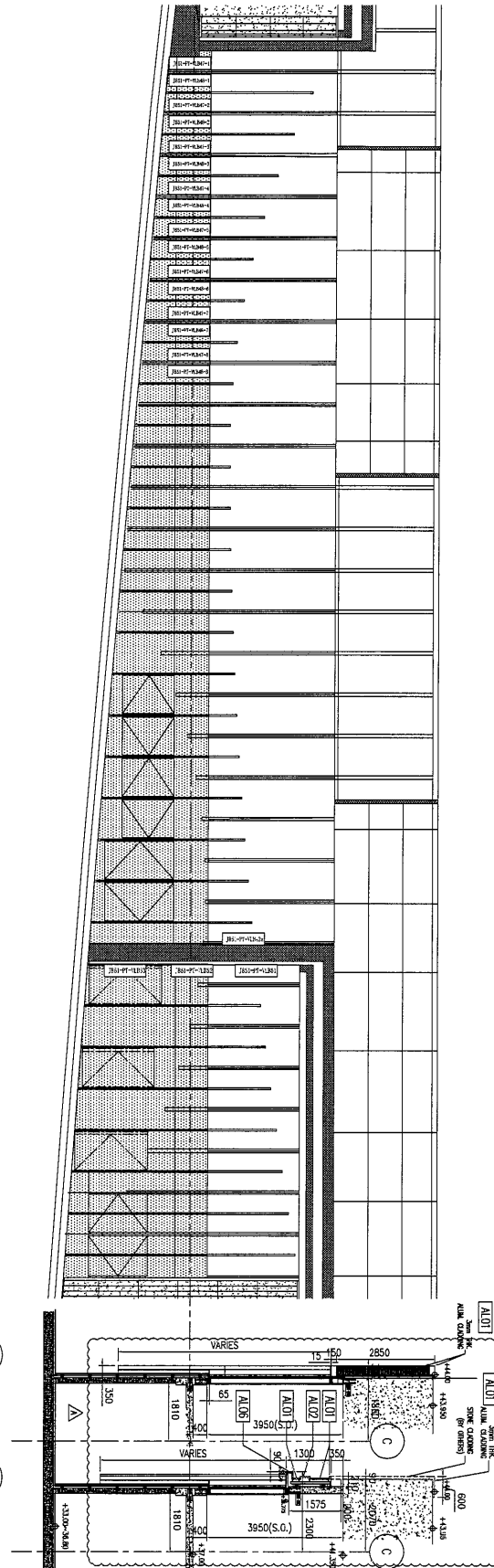

名稱	鋁板安裝位置圖	制圖	吳禱瑜	2021.04.28	修改	
材料		復核			日期	
顏色		批准			圖號	J851-PT-LBW7s