

工程指示 / 要求簡箋(E.I.)

工程指示編號：EI/3587/21

修改版次：_

工程編號：J851

工程名稱：青衣明翹匯

工程項目：更亭 - 鋁料加工圖 (地盤用)

收件人：生統

發件人：Yancy Chen

日期：30/06/2021

要求提供 / 確認 事項：

- () 初步鋁料 B.M.
- () 加工拆圖，然後生產
- () 尺寸表
- () 正式鋁料 B.M.
- () 技術上資料 / 指示
- () 報價
- () 配件 B.M.
- () 樣辦或貨品說明書
- () 分判合約
- () 其他：_____

內容：

請按附件開料表和圖紙加工。送地盤。

請在 10/7/2021 前完成上列要求。

附：

1+ 15 頁

以上項目為：

- 原合約工程包
- 原合約工程加 / 減賬
- 新工程報價

原因：-

分發東莞各部門：

- () 生產技術總監 連附件
- () 技術部 連附件
- () 生產部 連附件
- () 機械設計部 連附件
- () 採購部 連附件
- () 生產統籌部 連附件
- () 質檢部 連附件
- () 會計部 連附件
- () 報關組 連附件
- () 其他 _____ 連附件

分發香港各部門：

- () 行政部 連附件
- () 會計部 連附件
- () 統籌部 連附件
- () 工程部地盤科文 連附件 明
- () 採購部 連附件
- () QS 部 連附件
- () 維修部 連附件
- () 其他 _____ 連附件

傳遞編號：

HK1377/21

發件人簽署：

(Handwritten signature)

項目經理簽署：

鋁材開料總表

工程號碼: J-851 工程名稱: 青衣明翹匯

序號	鋁料編號	名稱	表面處理		開料長度	實用長料總數量		浪費率(%)
			顏色	層厚		支數	長度	
1	X85930- 40x25x1.5方通				5600	10	56000	4.44
2	20x3鋁巴				5800	10	58000	15.78

送至: _____

由: _____

日期: _____

簡短說明: _____

共5頁 第1頁

打印日期: 30/6/2021 打印時間: 11:26

工程號碼: J-851

開料長度: 5800, 總長料

鋸片厚度(mm): 4, 料頭尾總切除(mm)

鋁材開料清單 20x3鋁巴

窗號	編號(用料狀況)	實用長度(長料開數)	需要支數	開料支數	長料支數	餘料支數
J851-EP01-P14	1-6	1324.0	22	22	6	0
J851-EP01-P06	7-10, 6	827.0	22	22	4	1
J851-EP01-P14W	(餘料)1-2, 2-3	46.0	23	23	0	4

工程號碼: J-851, 工程名稱: 青衣明翹匯

開料長度: 5800, 總長料支數: 10, 總開料支數: 67

鋸片厚度(mm): 4, 料頭尾總切除(mm): 20, 浪費率(%): 15.78

鋁材開料清單 20x3鋁巴

窗號	編號(用料狀況)	實用長度(長料開數)	需要 支數	開料 支數	長料 支數	餘料 支數	編號(剩餘長度)
J851-EP01-P14	1-6	1324.0	22	22	6	0	1-5@(468)x5 6@(3124)x1
J851-EP01-P06	7-10, 6	827.0	22	22	4	1	7-9@(794)x3 10@(4949)x1 6@(631)x1
J851-EP01-P14W	(餘料)1-2, 2-3	46.0	23	23	0	4	1@(18)x1 2@(368)x1 2@(18)x1 3@(218)x1

工程號碼: J-851

開料長度: 5600, 總長料

鋁材開料清單 X85930-40x25x1

鋸片厚度(mm): 4, 料頭尾總切除(m)

窗號	編號(用料狀況)	實用長度(長料開數)	需要 支數	開料 支數	長料 支數	餘料 支數
J851-EP01-A14	1	1394.0		3		
J851-EP01-A14	2	1394.0		3		
J851-EP01-A14	3	1394.0		3		
J851-EP01-A14	4	1394.0		3		
J851-EP01-A14	5	1394.0		3		
J851-EP01-A14	6	1394.0		3		
J851-EP01-A14	7	1394.0		3		
J851-EP01-A14	8	1394.0		1		
J851-EP01-A06	9	897.0		6		
J851-EP01-A06	10	897.0		5		
J851-EP01-A06	1	897.0		1		
J851-EP01-A06	2	897.0		1		
J851-EP01-A06	3	897.0		1		
J851-EP01-A06	4	897.0		1		
J851-EP01-A06	5	897.0		1		
J851-EP01-A06	6	897.0		1		
J851-EP01-A06	7	897.0		1		
J851-EP01-A06	8	897.0		4		
J851-EP01-A14W	1	115.0		4		
J851-EP01-A14W	2	115.0		4		
J851-EP01-A14W	3	115.0		3		
J851-EP01-A15W	3	115.0		1		
J851-EP01-A15W	4	115.0		4		
J851-EP01-A15W	5	115.0		4		
J851-EP01-A15W	6	115.0		3		

鋁材開料清單 X85930-40x25x1

窗號	編號(用料狀況)	實用長度(長料開數)	需要 支數	開料 支數	長料 支數	餘料 支數	編號(剩餘長度)
J851-EP01-A14	1	1394.0		3			1386
J851-EP01-A14	2	1394.0		3			1386
J851-EP01-A14	3	1394.0		3			1386
J851-EP01-A14	4	1394.0		3			1386
J851-EP01-A14	5	1394.0		3			1386
J851-EP01-A14	6	1394.0		3			1386
J851-EP01-A14	7	1394.0		3			1386
J851-EP01-A14	8	1394.0		1			4182
J851-EP01-A06	9	897.0		6			174
J851-EP01-A06	10	897.0		5			1075
J851-EP01-A06	1	897.0		1			485
J851-EP01-A06	2	897.0		1			485
J851-EP01-A06	3	897.0		1			485
J851-EP01-A06	4	897.0		1			485
J851-EP01-A06	5	897.0		1			485
J851-EP01-A06	6	897.0		1			485
J851-EP01-A06	7	897.0		1			485
J851-EP01-A06	8	897.0		4			578
J851-EP01-A14W	1	115.0		4			9
J851-EP01-A14W	2	115.0		4			9
J851-EP01-A14W	3	115.0		3			128
J851-EP01-A15W	3	115.0		1			9
J851-EP01-A15W	4	115.0		4			9
J851-EP01-A15W	5	115.0		4			9
J851-EP01-A15W	6	115.0		3			128

EG-DWG3

 美特鋁質 有限公司 MIDI Aluminium Fabricator Ltd.	产品编号	L(mm)	数量	A	N	M	B	N1	M1	备注	
	J851-EP01-06		2								
工程號	J851	地盤	青衣明翹匯								

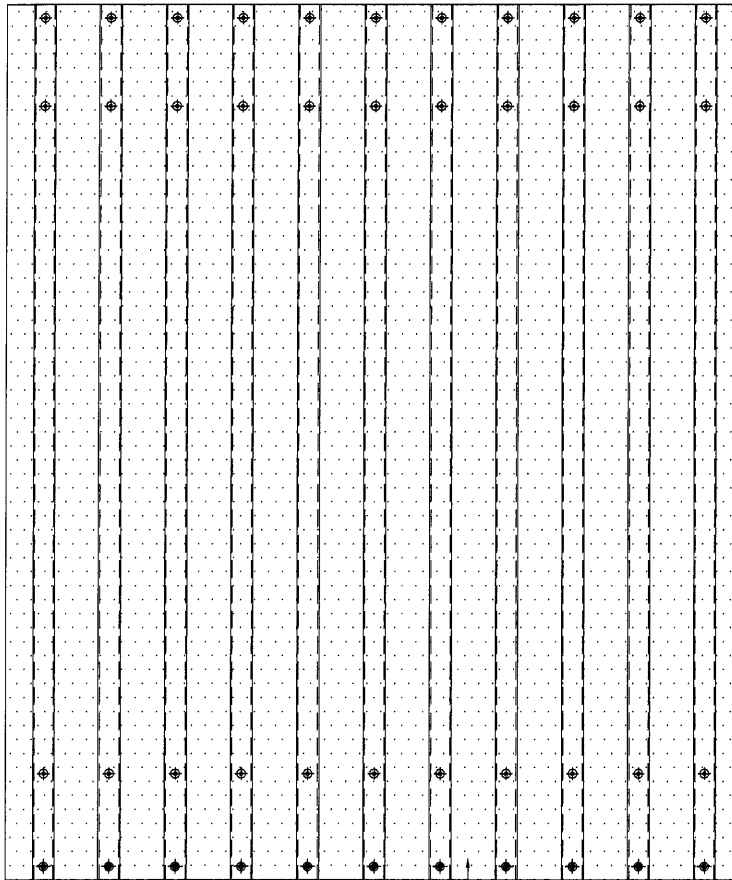

J851-AP01-06

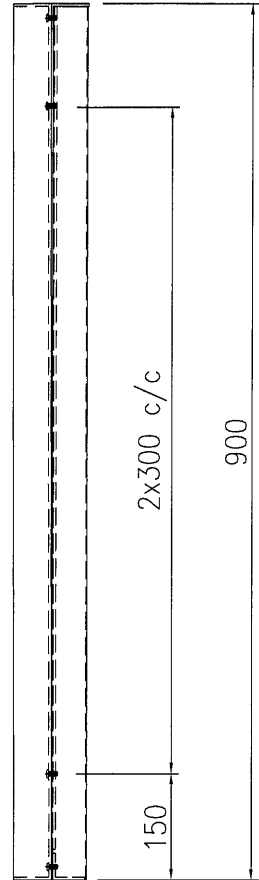

4340

J851-EP01-A06

&M5機絲

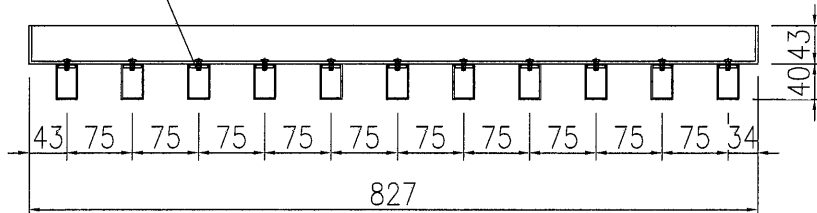

20*3扁巴: J851-EP01-P06
 頂封口鋁折角: J851-EP01-L01
 底封口鋁折角: J851-EP01-Z01

名稱	格柵組裝圖	制圖	黃漢卿	2021-1-22	修改		
材料	如圖	復核			日期		
顏色	詳見加工圖	批准			圖號	J851-EP01-06	

EG-DWG3



美特鋁質 有限公司
MIDI Aluminium Fabricator Ltd.

产品编号	L(mm)	数量	A	N	M	B	N1	M1	备注
J851-EP01-14		2							

工程號	J851	地盤	青衣明翹匯
-----	------	----	-------

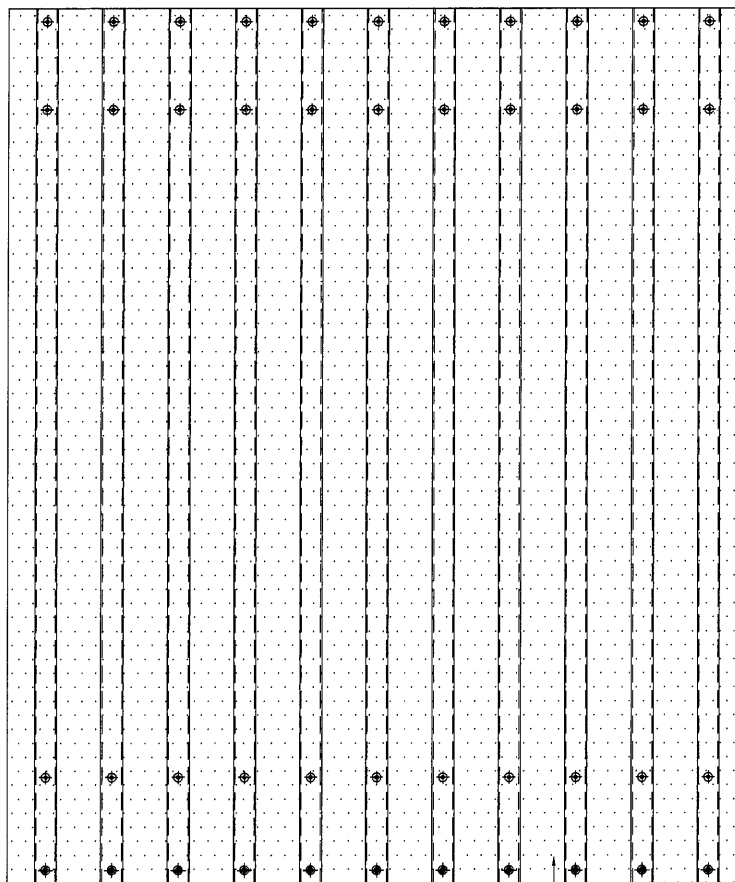

J851-AP01-14

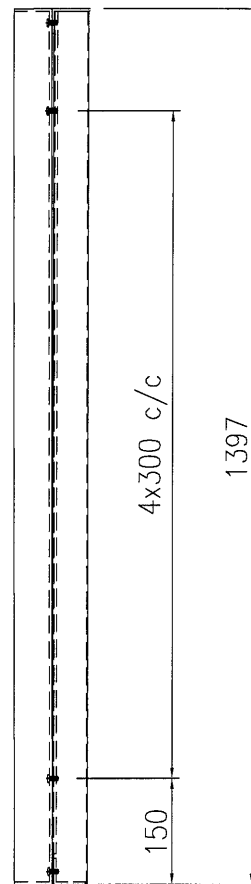

J851-EP01-A14

&M5機絲

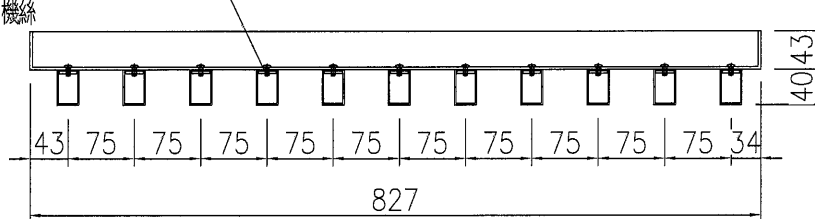

20*3扁吧: J851-EP01-P14

頂封口鋁折角: J851-EP01-L01

底封口鋁折角: J851-EP01-Z01

名稱	格柵組裝圖	制圖	黃漢卿	2021-1-22	修改			
材料	如圖	復核			日期			
顏色	詳見加工圖	批准			圖號	J851-EP01-14		

EG-DWG3



美特鋁質 有限公司
MIDI Aluminium Fabricator Ltd.

产品编号	L(mm)	数量	A	N	M	B	N1	M1	备注
J851-EP01-14W		1							

工程號	J851	地盤	青衣明翹匯
-----	------	----	-------

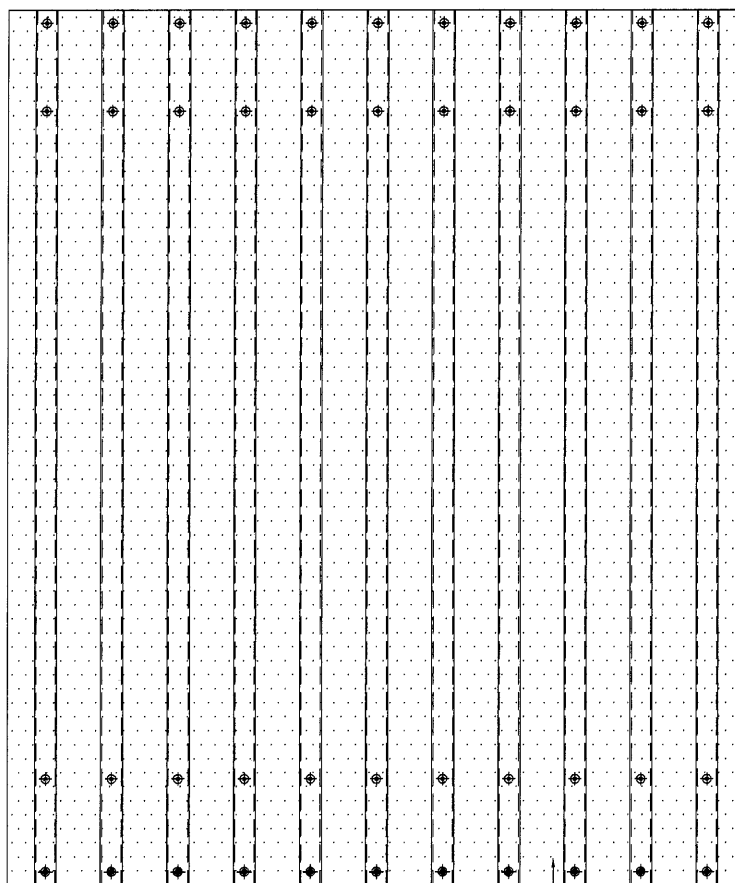

J851-AP01-14W

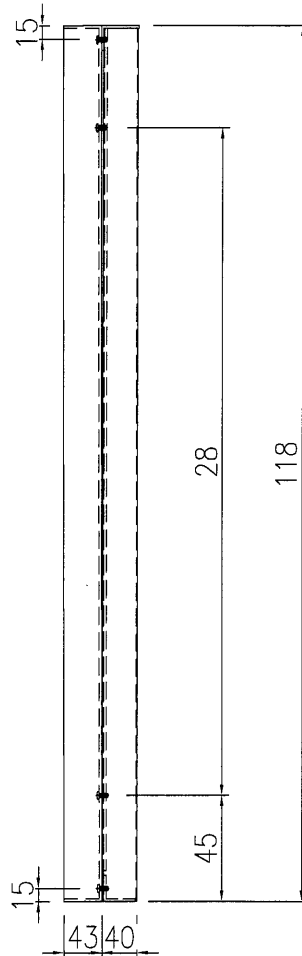

J851-EP01-A14W

& M5 螺絲

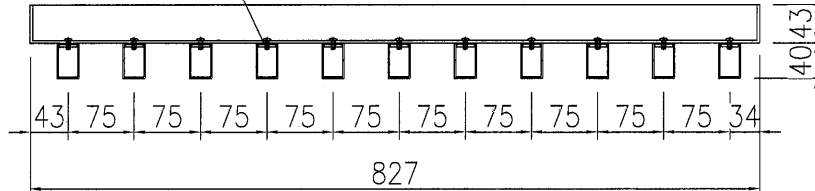

20*3扁巴: J851-EP01-P14W

頂封口鋁折角: J851-EP01-L01

底封口鋁折角: J851-EP01-Z01

名稱	格柵組裝圖	制圖	黃漢卿	2021-1-22	修改			
材料	如圖	復核			日期			
顏色	詳見加工圖	批准			圖號	J851-EP01-14W		

EG-DWG3



美特鋁質 有限公司
MIDI Aluminium Fabricator Ltd.

产品编号	L(mm)	数量	A	N	M	B	N1	M1	备注
J851-EP01-15W		2							

工程號	J851	地盤	青衣明翹匯
-----	------	----	-------

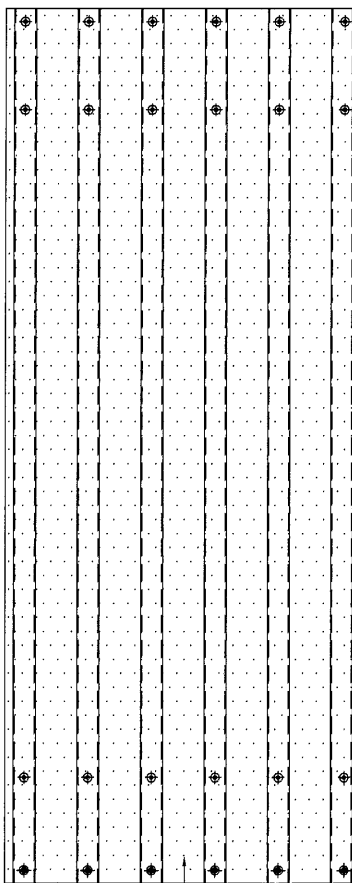

J851-AP01-15W

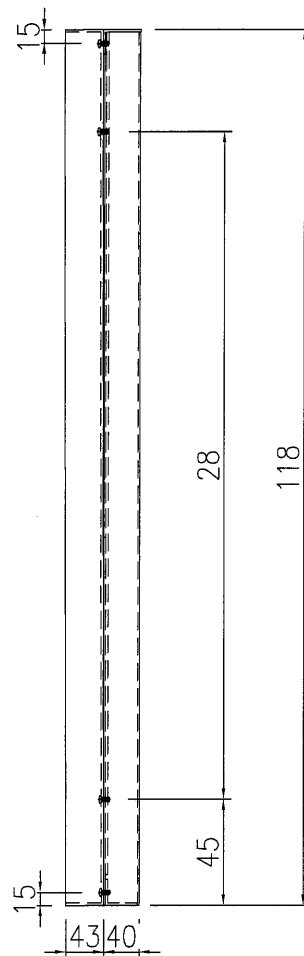

J851-EP01-A15W
& M5機絲

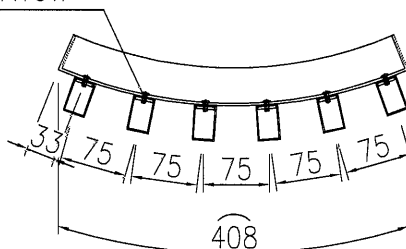

20*3扁巴: J851-EP01-P15W

頂封口鋁折角: J851-EP01-L01

底封口鋁折角: J851-EP01-Z01

名稱	格柵組裝圖	制圖	黃漢卿	2021-1-22	修改			
材料	如圖	復核			日期			
顏色	詳見加工圖	批准			圖號	J851-EP01-15W		

EG-DWG3

美特鋁質 有限公司
 MIDI Aluminium Fabricator Ltd.

产品编号	L(mm)	数量	A	N	M	B	N1	M1	位置
J851-EP01-A06	897	22	2						EP01-06
J851-EP01-A14	1394	22	4						EP01-14

工程號	J851	地盤	青衣明翹匯
-----	------	----	-------

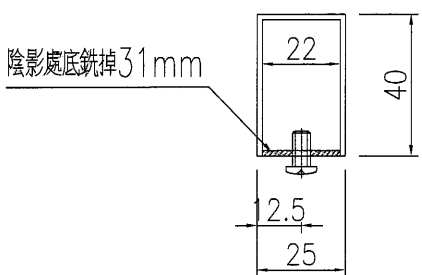
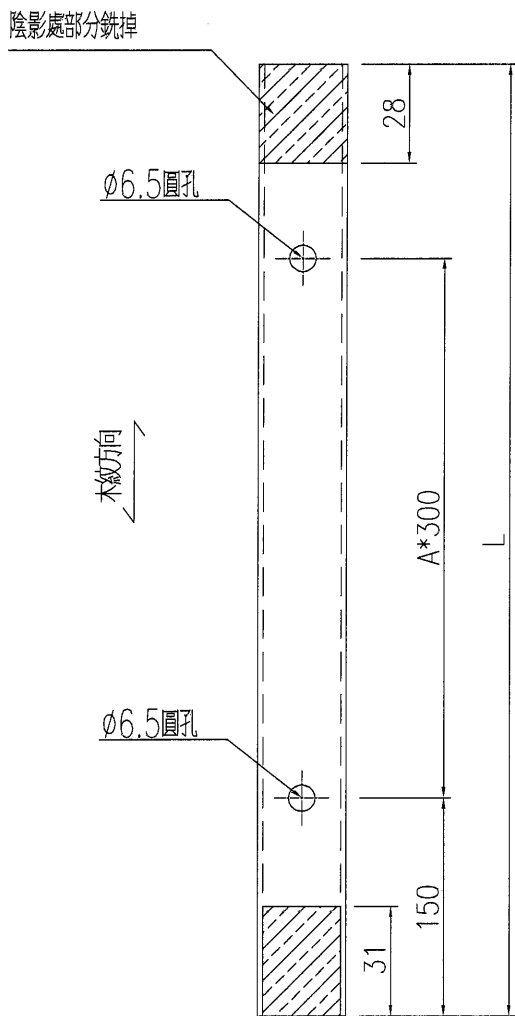
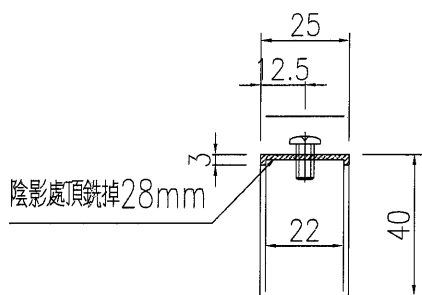

名稱	格栅通加工圖	制圖	黃漢卿	2021-1-22	修改			
材料	X85930	復核			日期			
顏色	木紋	批准			圖號	J851-EP01-A01		

EG-DWG3



美特鋁質 有限公司
MIDI Aluminium Fabricator Ltd.

产品编号	L(mm)	数量	A	N	M	B	N1	M1	位置
J851-EP01-P06	827	22	2						EP01-06
J851-EP01-P14	1324	22	4						EP01-14

工程號	J851	地盤	青衣明翹匯
-----	------	----	-------

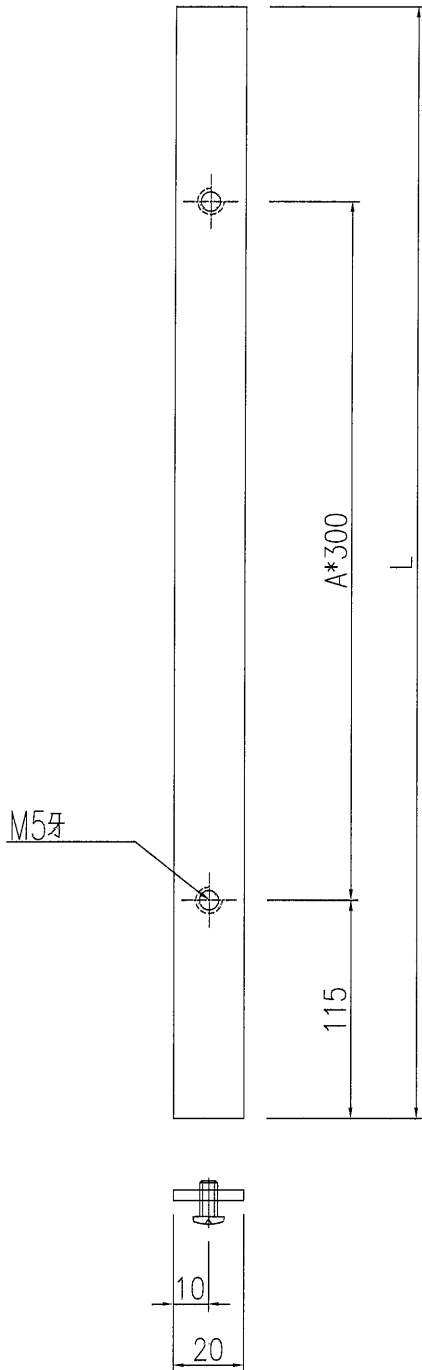

名稱	扁巴加工圖	制圖	黃漢卿	2021-1-22	修改			
材料	20*3鋁巴(廠配)	復核			日期			
顏色	MILL	批准			圖號	J851-EP01-P01		

EG-DWG3



美特鋁質 有限公司
MIDI Aluminium Fabricator Ltd.

产品编号	L(mm)	数量	A	N	M	B	N1	M1	位置
J851-EP01-A14W	-	11	-	-	-	-	-	-	EP01-14W
J851-EP01-A15W	-	12	-	-	-	-	-	-	EP01-15W

工程號	J851	地盤	青衣明翹匯
-----	------	----	-------

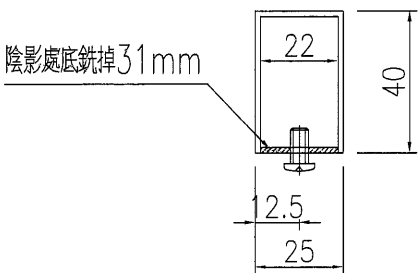
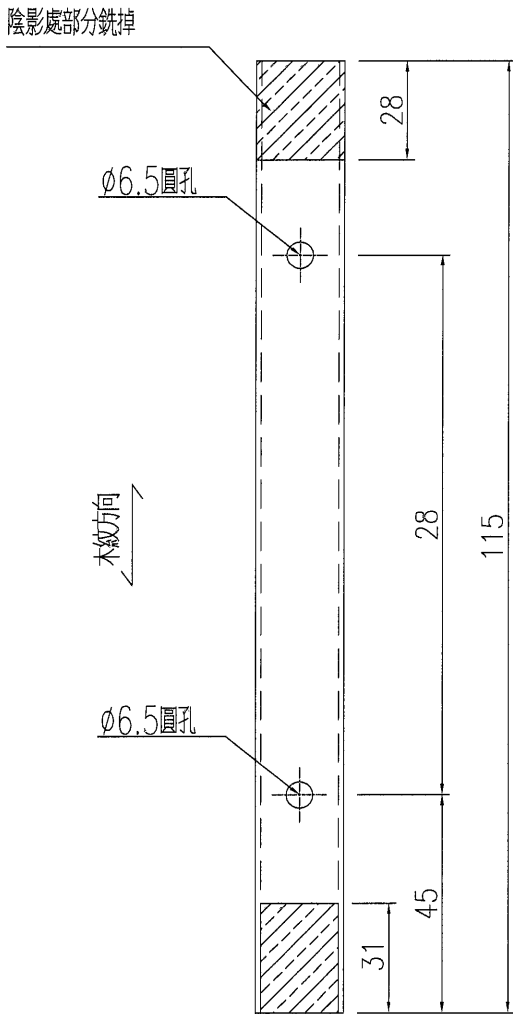
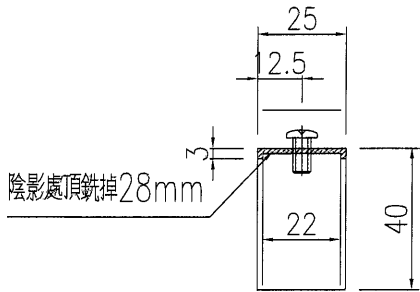

名稱	格栅通加工圖	制圖	黃漢卿	2021-1-22	修改			
材料	X85930	復核			日期			
顏色	木紋	批准			圖號	J851-EP01-A14W		

EG-DWG3



美特鋁質 有限公司
MIDI Aluminium Fabricator Ltd.

产品编号	L(mm)	数量	A	N	M	B	N1	M1	位置
J851-EP01-P14W	-	11							EP01-14W
J851-EP01-P15W	-	12							EP01-15W

工程號	J851	地盤	青衣明翹匯
-----	------	----	-------

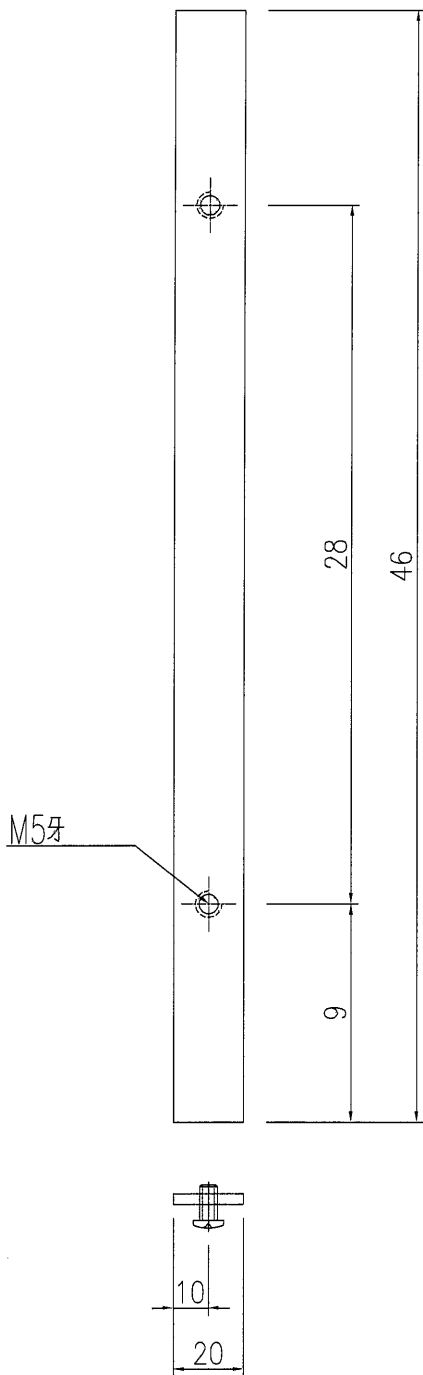

名稱	扁巴加工圖	制圖	黃漢卿	2021-1-22	修改			
材料	20*3鋁巴(廠配)	復核			日期			
顏色	MILL	批准			圖號	J851-EP01-P14W		

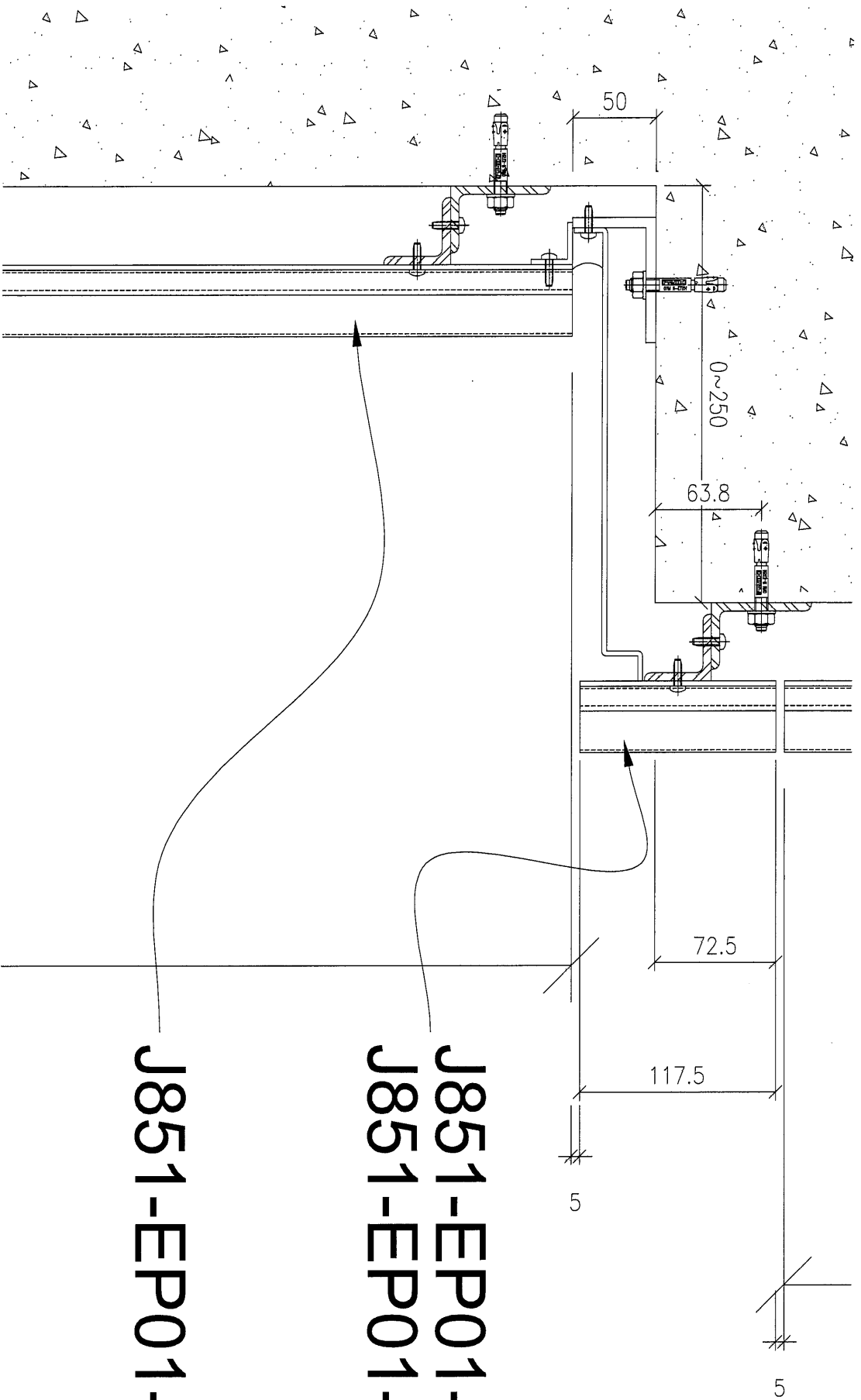

J851-EP01-14W
 J851-EP01-15W

J851-EP01-14

