

工程指示 / 要求簡箋(E.I.)

工程指示編號：EI/3578/121 修改版次：-
 工程編號：J851 工程名稱：青衣明翹匯
 工程項目：天面柵格 - 地盤用鋁板加工圖(AP-01, AP3)
 收件人：生統 發件人：Yancy Chen 日期：28/06/2021

要求提供 / 確認 事項：

- | | | |
|------------------------------------|-------------------------------------|-------------------------------|
| <input type="checkbox"/> 初步鋁料 B.M. | <input type="checkbox"/> 加工拆圖，然後生產 | <input type="checkbox"/> 尺寸表 |
| <input type="checkbox"/> 正式鋁料 B.M. | <input type="checkbox"/> 技術上資料 / 指示 | <input type="checkbox"/> 報價 |
| <input type="checkbox"/> 配件 B.M. | <input type="checkbox"/> 樣辦或貨品說明書 | <input type="checkbox"/> 分判合約 |
| <input type="checkbox"/> 其他：_____ | | |

內容：

請按附件 BM 表和圖紙加工。送地盤。

請在 5/7/2021 前完成上列要求。

附：

1+ 3 頁

以上項目為：

- 原合約工程包 原合約工程加 / 減賬 新工程報價

原因：-

分發東莞各部門：

- () 生產技術總監 連附件 () 技術部 連附件 () 生產部 連附件 () 機械設計部 連附件
 () 採購部 連附件 (✓) 生產統籌部 連附件
 () 質檢部 連附件 () 會計部 連附件 () 報關組 連附件 () 其他 _____ 連附件

分發香港各部門：

- () 行政部 連附件 () 會計部 連附件 () 統籌部 連附件 (✓) 工程部地盤科文 連附件 
 () 採購部 連附件 () QS 部 連附件 () 維修部 連附件 () 其他 _____ 連附件

傳遞編號：

HK1364/21

發件人簽署：



項目經理簽署：

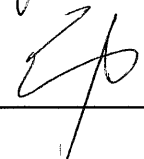

 美特鋁質 有限公司 MEDI Aluminium Fabricator Ltd.		工程號: J-851	計算: WYY	日期:	2021.04.28	送呈: 施哥							
地盤名稱: 青衣明翹匯		核對:	日期:			副本:							
項目類別: 地盤用鋁板B.M.表		批准:	日期:										
BM編號: 修改版次:		A/C Code:	總V.F.:	9.97	總重量:	95.02							
序號	修改內容	鋁板圖號	鋁板名稱	顏色	實用	後備	總數	總重量	單件展開面積	總展開面積	單件V.F.	總V.F.	備註
1		J851-AP-01	3mm厚鋁板	UCT534509SC-3 深灰色	3		3	10.141	0.416	1.247	0.350	1.049	
2		J851-AP3	3mm厚鋁板	UCT534509SC-3 深灰色	15		15	84.877	0.696	10.440	0.595	8.918	
3													
4													
5													
6													
7					總合計:		18	95.019		11.687		9.967	

EG-DWG3



美特鋁質 有限公司
MIDI Aluminium Fabricator Ltd.

工程號	J851	地盤	青衣明翹匯
-----	------	----	-------

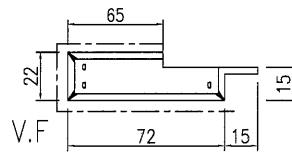
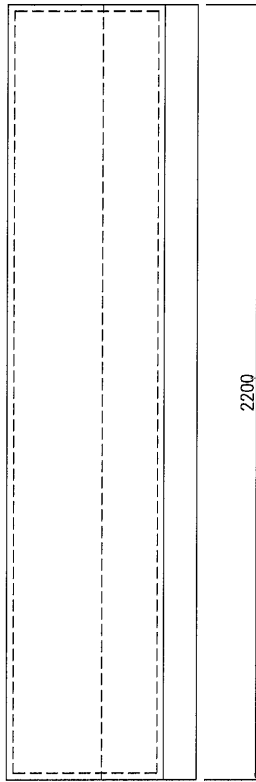

數量: 3

圖中“a”位置表示需要刨角折邊

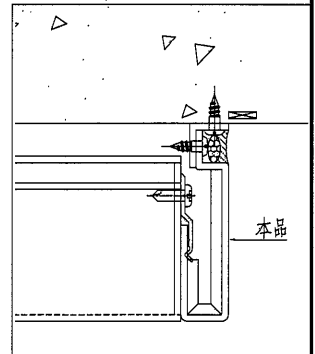

名稱	鋁板加工圖	制圖	曾建平	2020-12-22	修改		
材料	3mm厚鋁板	復核			日期		
顏色	UCT534509SC-3,深灰色	批准			圖號	J851-AP-01	



工程號	J851	地盤	青衣明颯匯
-----	------	----	-------

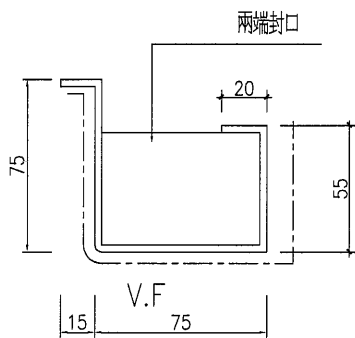
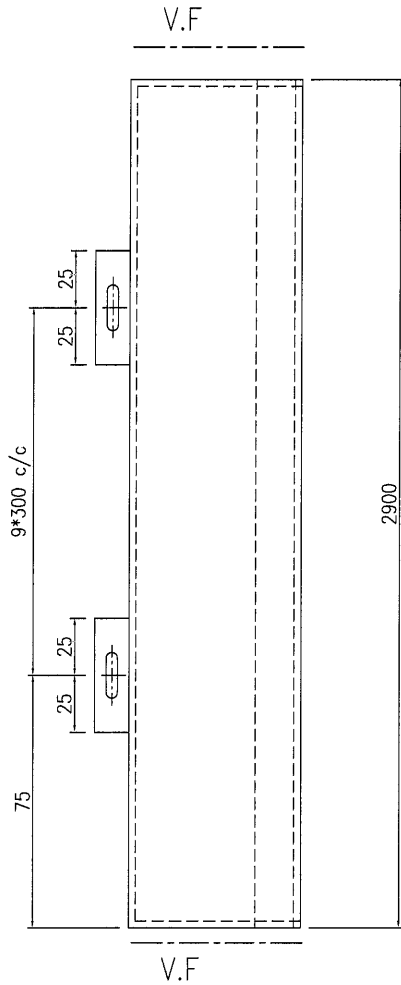

數量: 15

名稱	鋁板加工圖	制圖	曾建平	2020-12-22	修改		
材料	3mm厚鋁板	復核			日期		
顏色	UCT534509SC-3, 深灰色	批准			圖號	J851-AP3	