

工程指示 / 要求簡箋(E.I.)

工程指示編號：EI / 3460 / 21 修改版次：-
 工程編號：J851 工程名稱：青衣明翹匯
 工程項目：平台 Window Wall - 地盤用鋁板加工圖 (CVI-263)
 收件人：生統 發件人：Yancy Chen 日期：27/05/2021

要求提供 / 確認 事項：

- | | | |
|------------------------------------|-------------------------------------|-------------------------------|
| <input type="checkbox"/> 初步鋁料 B.M. | <input type="checkbox"/> 加工拆圖，然後生產 | <input type="checkbox"/> 尺寸表 |
| <input type="checkbox"/> 正式鋁料 B.M. | <input type="checkbox"/> 技術上資料 / 指示 | <input type="checkbox"/> 報價 |
| <input type="checkbox"/> 配件 B.M. | <input type="checkbox"/> 樣辦或貨品說明書 | <input type="checkbox"/> 分判合約 |
| <input type="checkbox"/> 其他：_____ | | |

內容：

請按附件 BM 表和圖紙加工。送地盤。

請在 10/6/2021 前完成上列要求。

附：

1+ 6 頁

以上項目為：

- 原合約工程包 原合約工程加 / 減賬 新工程報價

原因：-

分發東莞各部門：

- () 生產技術總監 連附件 () 技術部 連附件 () 生產部 連附件 () 機械設計部 連附件
 () 採購部 連附件 () 生產統籌部 連附件
 () 質檢部 連附件 () 會計部 連附件 () 報關組 連附件 () 其他 _____ 連附件

分發香港各部門：

- () 行政部 連附件 () 會計部 連附件 () 統籌部 連附件 () 工程部地盤科文 連附件 明
 () 採購部 連附件 () QS 部 連附件 () 維修部 連附件 () 其他 _____ 連附件

傳遞編號：

HK1178 / 21

發件人簽署：

項目經理簽署：

 美特鋁質 有限公司 MIDI Aluminium Fabricator Ltd.		工程號: J-851	計算: WYY	日期: 2021.04.28	送呈: 施哥							
地盤名稱: 青衣明翹匯		核對:	日期:	副本:								
項目類別: 平台項目		批准:	日期:									
BM編號:		修改版次:	總V.F.:	總重量:	此BM依據資料計算							
		A/C Code:	4.99	40.54								
序號	修改內容	鋁板圖號	鋁板名稱	顏色	實用	後備	總數	總重量	總展開面積		備註	
									單件展開面積	單件V.F.		單件V.F.
1		CVI263-1	3mm/厚鋁板	UCT534509SC-3 深灰色	1		1	18.295	2.250	2.250	2.250	
2		CVI263-2	3mm/厚鋁板	UCT534509SC-3 深灰色	1		1	4.904	0.603	0.603	0.603	
3		CVI263-3	3mm/厚鋁板	UCT534509SC-3 深灰色	1		1	6.362	0.783	0.783	0.783	
4		CVI263-4	3mm/厚鋁板	UCT534509SC-3 深灰色	10		10	10.976	0.135	1.350	1.350	
5												
6												
7												
8												
9												
10												
11					總合計:		13	40.537		4.986	4.986	

EG-DWG3



美特鋁質 有限公司
MIDI Aluminium Fabricator Ltd.

产品编号	L(MM)	数量	A	N
CVI263-1		1		

工程號	J-851	地盤	青衣明翹匯
-----	-------	----	-------

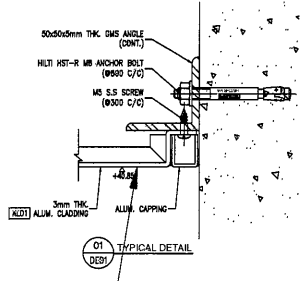
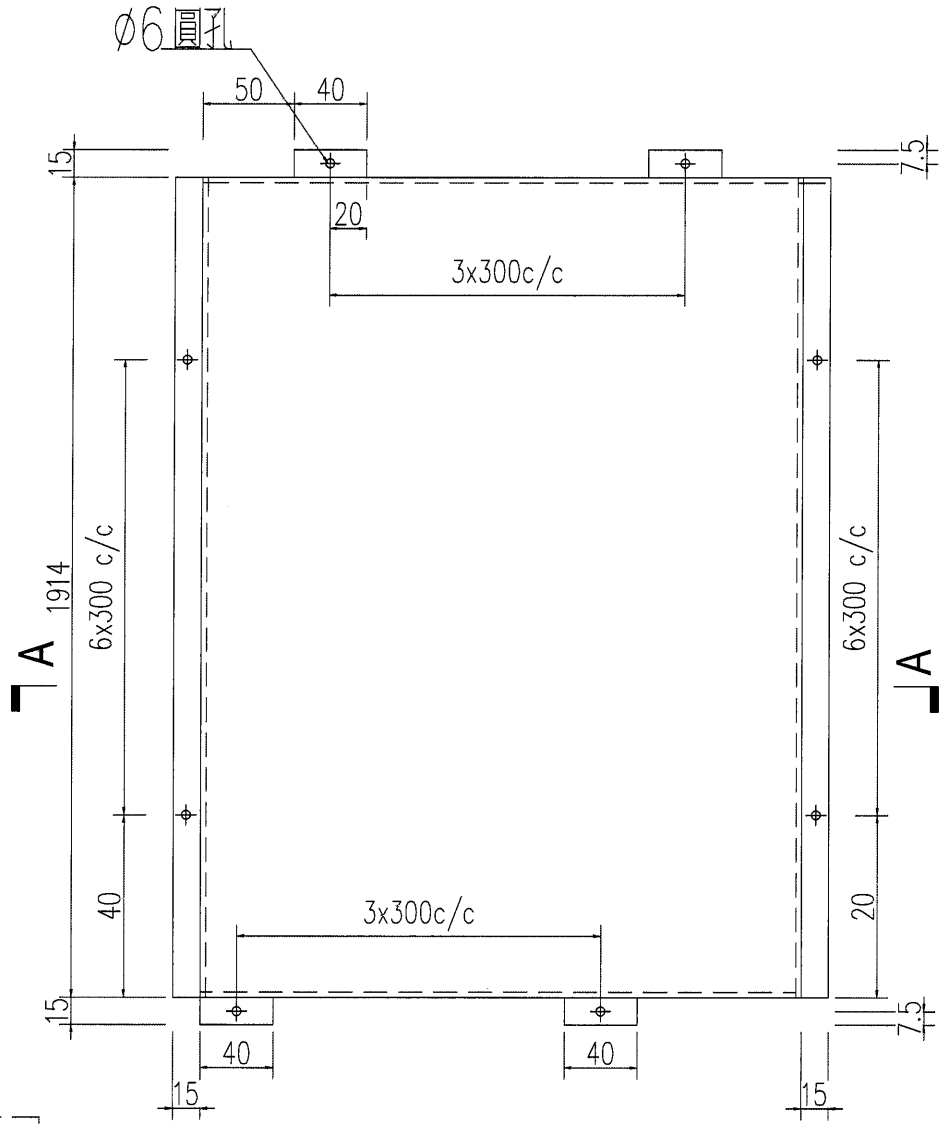

本铝折件

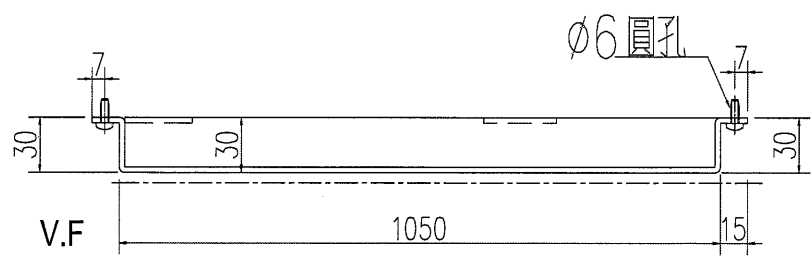

名稱	鋁板加工圖	制圖	WYY	2021.01.27	修改		
材料	3mm 鋁板	復核			日期		
顏色	UCT534509SC-3 深灰色	批准			圖號	CVI263-1	

EG-DWG3

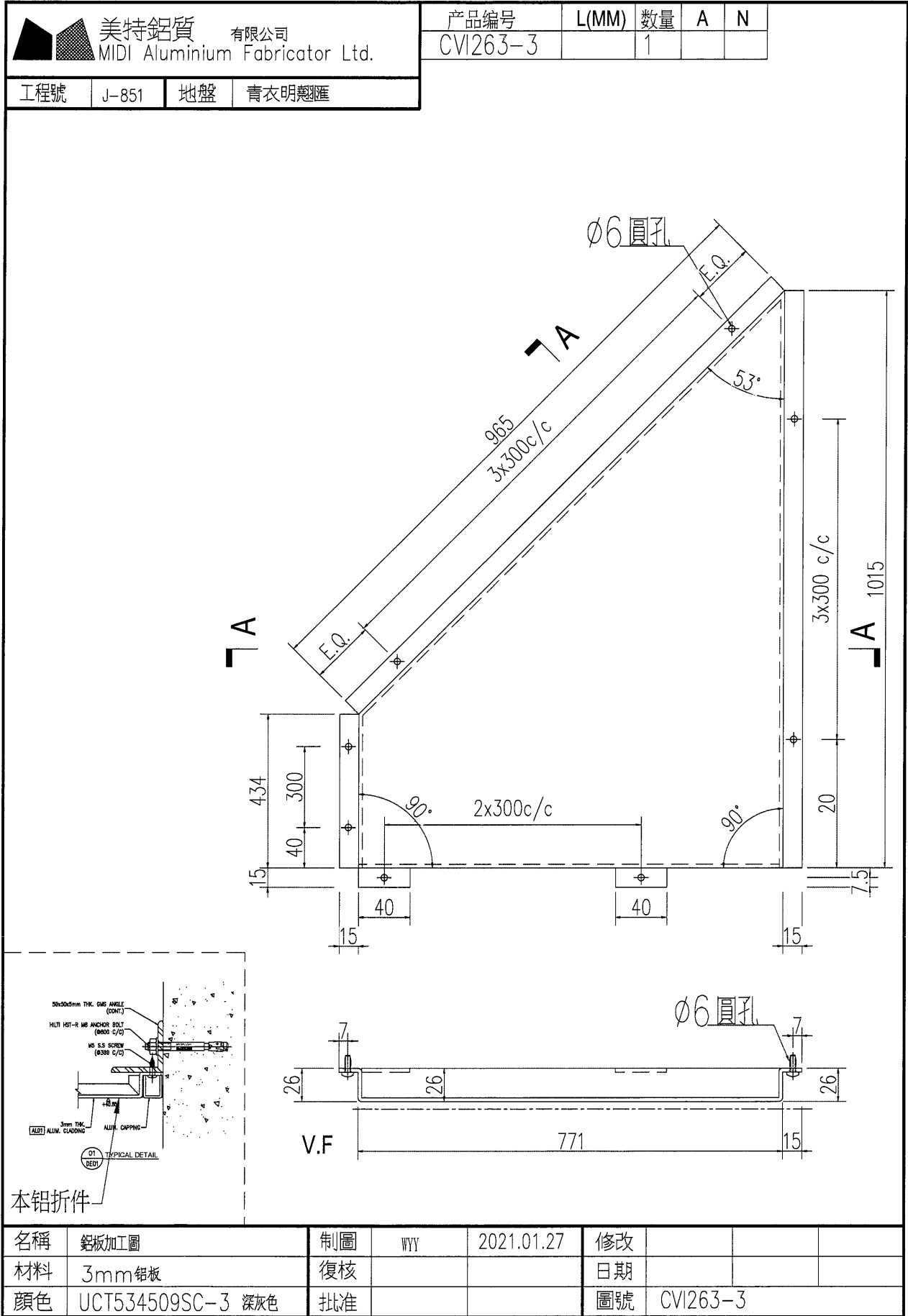

EG-DWG3



美特鋁質 有限公司
MIDI Aluminium Fabricator Ltd.

产品编号	L(MM)	数量	A	N
CVI263-4		10		

工程號	J-851	地盤	青衣明翹匯
-----	-------	----	-------

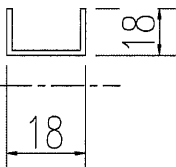
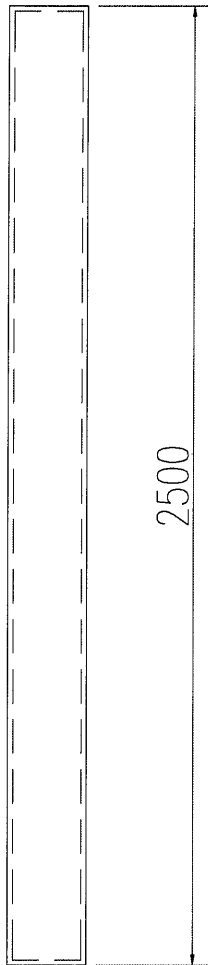

V.F

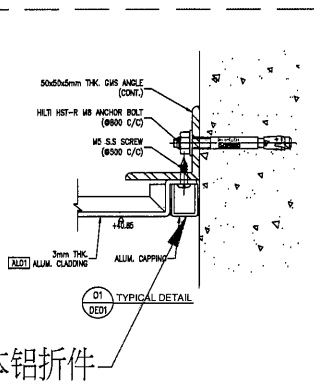

本铝折件

名稱	鋁板加工圖	制圖	WYY	2021.01.27	修改		
材料	3mm 鋁板	復核			日期		
顏色	UCT534509SC-3 深灰色	批准			圖號	CVI263-4	

位置圖

CVI263-3

CVI263-2

CVI263-1

UG (SUBMISSION)

C.L.

CHANGING (FEMALE) F

