

工程指示 / 要求簡箋(E.I.)

工程指示編號：EI/3403/21

修改版次：-

工程編號：J851

工程名稱：青衣明翹匯

工程項目：平台鋁格 - 地盤用鋁板加工圖 (TX Room)

收件人：生統

發件人：Yancy Chen

日期：13/05/2021

要求提供 / 確認 事項：

- () 初步鋁料 B.M. () 加工拆圖，然後生產 () 尺寸表
- () 正式鋁料 B.M. () 技術上資料 / 指示 () 報價
- () 配件 B.M. () 樣辦或貨品說明書 () 分判合約
- () 其他：_____

內容：

請按附件 BM 表和圖紙加工，送地盤。

請在 25/5/2021 前完成上列要求。

附：

1+ 72 頁

以上項目為：

- 原合約工程包 原合約工程加 / 減賬 新工程報價

原因：-

分發東莞各部門：

- () 生產技術總監 連附件 () 技術部 連附件 () 生產部 連附件 () 機械設計部 連附件
- () 採購部 連附件 (✓) 生產統籌部 連附件
- () 質檢部 連附件 () 會計部 連附件 () 報關組 連附件 () 其他 _____ 連附件

分發香港各部門：

- () 行政部 連附件 () 會計部 連附件 () 統籌部 連附件 (✓) 工程部地盤科文 連附件 册
- () 採購部 連附件 () QS 部 連附件 () 維修部 連附件 () 其他 _____ 連附件

傳遞編號：

HK1071/21

發件人簽署：

項目經理簽署：

美特鋁質 有限公司 MIDI Aluminium Fabricator Ltd.		工程號: J-851	計算: WYY	日期:	2021.05.11	送呈: 施哥							
地盤名稱: 青衣明邨匯 <td>核對:</td> <td>日期:</td> <td></td> <td></td> <td>副本:</td>		核對:	日期:			副本:							
項目類別: 平台項目 <td>批准:</td> <td>日期:</td> <td></td> <td></td> <td></td>		批准:	日期:										
BM編號:		修改版次:	A/C Code:	總V.F.:	101.17	總重量: 1001.54							
					101.54	此BM依據 資料計算							
序號	修改內容	鋁板圖號	鋁板名稱	顏色	實用	後備	總數	總重量	單件展開面積		備註		
									單件展開面積	總展開面積			
									平方米		平方米		
1		J851-HN-KB01	3mm厚鋁板	UCT534509SC-3 深灰色	1		1	9.875	1.215	1.215	0.982	0.982	
2		J851-HN-KB02	3mm厚鋁板	UCT534509SC-3 深灰色	1		1	9.875	1.215	1.215	0.982	0.982	
3		J851-HN-KB03	3mm厚鋁板	UCT534509SC-3 深灰色	2		2	19.145	1.177	2.355	0.948	1.897	
4		J851-HN-KB04	3mm厚鋁板	UCT534509SC-3 深灰色	1		1	9.641	1.186	1.186	0.956	0.956	
5		J851-HN-KB05	3mm厚鋁板	UCT534509SC-3 深灰色	1		1	7.998	0.984	0.984	0.773	0.773	
6		J851-HN-KB06	3mm厚鋁板	UCT534509SC-3 深灰色	1		1	12.750	1.568	1.568	1.302	1.302	
7		J851-HN-KB07	3mm厚鋁板	UCT534509SC-3 深灰色	1		1	4.689	0.577	0.577	0.405	0.405	
8		J851-HN-KB08	3mm厚鋁板	UCT534509SC-3 深灰色	1		1	6.552	0.806	0.806	0.548	0.548	
9		J851-HN-KB09	3mm厚鋁板	UCT534509SC-3 深灰色	2		2	14.875	0.915	1.830	0.711	1.421	
10		J851-HN-KB10	3mm厚鋁板	UCT534509SC-3 深灰色	2		2	16.435	1.011	2.022	0.797	1.595	
11		J851-HN-KB11	3mm厚鋁板	UCT534509SC-3 深灰色	1		1	7.763	0.955	0.955	0.658	0.658	
12		J851-HN-KB12	3mm厚鋁板	UCT534509SC-3 深灰色	1		1	11.298	1.390	1.390	1.113	1.113	
13		J851-HN-KB13	3mm厚鋁板	UCT534509SC-3 深灰色	1		1	8.022	0.987	0.987	0.778	0.778	
14		J851-HN-KB14	3mm厚鋁板	UCT534509SC-3 深灰色	1		1	8.022	0.987	0.987	0.778	0.778	
15		J851-HN-KB15	3mm厚鋁板	UCT534509SC-3 深灰色	2		2	15.552	0.956	1.913	0.752	1.503	
16		J851-HN-KB16	3mm厚鋁板	UCT534509SC-3 深灰色	1		1	7.832	0.963	0.963	0.758	0.758	
17		J851-HN-KB17	3mm厚鋁板	UCT534509SC-3 深灰色	1		1	6.497	0.799	0.799	0.613	0.613	
18		J851-HN-KB18	3mm厚鋁板	UCT534509SC-3 深灰色	1		1	10.358	1.274	1.274	1.032	1.032	
19		J851-HN-KB19	3mm厚鋁板	UCT534509SC-3 深灰色	1		1	8.980	1.105	1.105	0.882	0.882	

美特鋁質 有限公司 MIDI Aluminium Fabricator Ltd.		工程號: J-851	計算: WYY	日期:	2021.05.11	送呈: 施哥							
地盤名稱: 青衣明翹匯 <td>核對:</td> <td>日期:</td> <td></td> <td></td> <td>副本:</td>		核對:	日期:			副本:							
項目類別: 平台項目 <td>批准:</td> <td>日期:</td> <td></td> <td></td> <td></td>		批准:	日期:										
BM編號:		修改版次:	A/C Code:	總V.F.:	101.17	總重量: 1001.54							
						此BM依據資料計算							
序號	修改內容	鋁板圖號	鋁板名稱	顏色	實用	後備	總數	總重量	總展開面積		備註		
									單件展開面積	單件V.F.		總V.F.	
									平方米		平方米		
20		J851-HN-KB20	3mm厚鋁板	UCT534509SC-3 深灰色	1		1	10.624	1.307	1.307	1.064	1.064	
21		J851-HN-KB21	3mm厚鋁板	UCT534509SC-3 深灰色	1		1	10.624	1.307	1.307	1.064	1.064	
22		J851-HN-KB22	3mm厚鋁板	UCT534509SC-3 深灰色	2		2	20.598	1.267	2.534	1.028	2.056	
23		J851-HN-KB23	3mm厚鋁板	UCT534509SC-3 深灰色	1		1	10.372	1.276	1.276	1.036	1.036	
24		J851-HN-KB24	3mm厚鋁板	UCT534509SC-3 深灰色	1		1	8.605	1.058	1.058	0.838	0.838	
25		J851-HN-KB25	3mm厚鋁板	UCT534509SC-3 深灰色	1		1	12.155	1.495	1.495	1.207	1.207	
26		J851-HN-KB26	3mm厚鋁板	UCT534509SC-3 深灰色	1		1	10.686	1.314	1.314	1.071	1.071	
27		J851-HN-KB27	3mm厚鋁板	UCT534509SC-3 深灰色	1		1	10.686	1.314	1.314	1.071	1.071	
28		J851-HN-KB28	3mm厚鋁板	UCT534509SC-3 深灰色	2		2	20.718	1.274	2.548	1.034	2.069	
29		J851-HN-KB29	3mm厚鋁板	UCT534509SC-3 深灰色	1		1	10.433	1.283	1.283	1.043	1.043	
30		J851-HN-KB30	3mm厚鋁板	UCT534509SC-3 深灰色	1		1	8.655	1.065	1.065	0.843	0.843	
31		J851-HN-KB31	3mm厚鋁板	UCT534509SC-3 深灰色	1		1	11.962	1.471	1.471	1.214	1.214	
32		J851-HN-KB32	3mm厚鋁板	UCT534509SC-3 深灰色	1		1	10.676	1.313	1.313	1.001	1.001	
33		J851-HN-KB33	3mm厚鋁板	UCT534509SC-3 深灰色	1		1	11.565	1.423	1.423	1.165	1.165	
34		J851-HN-KB34	3mm厚鋁板	UCT534509SC-3 深灰色	1		1	15.069	1.854	1.854	1.563	1.563	
35		J851-HN-KB35	3mm厚鋁板	UCT534509SC-3 深灰色	2		2	29.760	1.830	3.661	1.542	3.083	
36		J851-HN-KB36	3mm厚鋁板	UCT534509SC-3 深灰色	1		1	12.851	1.581	1.581	1.311	1.311	
37		J851-HN-KB37	3mm厚鋁板	UCT534509SC-3 深灰色	4		4	43.531	1.339	5.354	1.087	4.349	
38		J851-HN-KB38	3mm厚鋁板	UCT534509SC-3 深灰色	2		2	24.301	1.495	2.989	1.231	2.463	

美特鋁質 有限公司 MTDI Aluminium Fabricator Ltd.		工程號: J-851	計算: WYY	日期:	2021.05.11	送呈: 施哥							
地盤名稱: 青衣明軒匯 <td>核對:</td> <td>日期:</td> <td></td> <td></td> <td>副本:</td>		核對:	日期:			副本:							
項目類別: 平台項目 <td>批准:</td> <td>日期:</td> <td></td> <td></td> <td></td>		批准:	日期:										
BM編號:		修改版次:	A/C Code:	總V.F.:	101.17	總重量: 1001.54							
						此BM依據 資料計算							
序號	修改內容	鋁板圖號	鋁板名稱	顏色	實用	後備	總數	總重量	總展開面積		備註		
									單件展開面積	積		單件V.F.	總V.F.
									平方米		平方米		
39		J851-HN-KB39	3mm厚鋁板	UCT534509SC-3 深灰色	1		1	12.863	1.582	1.582	1.312	1.312	
40		J851-HN-KB40	3mm厚鋁板	UCT534509SC-3 深灰色	1		1	13.832	1.701	1.701	1.422	1.422	
41		J851-HN-KB41	3mm厚鋁板	UCT534509SC-3 深灰色	1		1	8.468	1.042	1.042	0.777	0.777	
42		J851-HN-KB42	3mm厚鋁板	UCT534509SC-3 深灰色	1		1	9.174	1.128	1.128	0.904	0.904	
43		J851-HN-KB43	3mm厚鋁板	UCT534509SC-3 深灰色	1		1	11.953	1.470	1.470	1.213	1.213	
44		J851-HN-KB44	3mm厚鋁板	UCT534509SC-3 深灰色	1		1	11.803	1.452	1.452	1.196	1.196	
45		J851-HN-KB45	3mm厚鋁板	UCT534509SC-3 深灰色	1		1	11.803	1.452	1.452	1.196	1.196	
46		J851-HN-KB46	3mm厚鋁板	UCT534509SC-3 深灰色	1		1	10.972	1.350	1.350	1.104	1.104	
47		J851-HN-KB47	3mm厚鋁板	UCT534509SC-3 深灰色	1		1	9.679	1.190	1.190	0.900	0.900	
48		J851-HN-KB48	3mm厚鋁板	UCT534509SC-3 深灰色	1		1	10.485	1.290	1.290	1.047	1.047	
49		J851-HN-KB49	3mm厚鋁板	UCT534509SC-3 深灰色	1		1	13.490	1.659	1.659	1.386	1.386	
50		J851-HN-KB50	3mm厚鋁板	UCT534509SC-3 深灰色	1		1	13.490	1.659	1.659	1.386	1.386	
51		J851-HN-KB51	3mm厚鋁板	UCT534509SC-3 深灰色	1		1	12.540	1.542	1.542	1.279	1.279	
52		J851-HN-KB52	3mm厚鋁板	UCT534509SC-3 深灰色	1		1	9.714	1.195	1.195	0.904	0.904	
53		J851-HN-KB53	3mm厚鋁板	UCT534509SC-3 深灰色	1		1	3.105	0.382	0.382	0.253	0.253	
54		J851-HN-KB54	3mm厚鋁板	UCT534509SC-3 深灰色	1		1	13.540	1.665	1.665	1.391	1.391	
55		J851-HN-KB55	3mm厚鋁板	UCT534509SC-3 深灰色	1		1	13.540	1.665	1.665	1.391	1.391	
56		J851-HN-KB56	3mm厚鋁板	UCT534509SC-3 深灰色	1		1	12.586	1.548	1.548	1.284	1.284	
57		J851-HN-KB57	3mm厚鋁板	UCT534509SC-3 深灰色	1		1	2.111	0.260	0.260	0.132	0.132	

美特鋁質有限公司 MIDI Aluminium Fabricator Ltd.		工程號: J-851	計算: WYY	日期:	2021.05.11	送呈: 施哥							
地盤名稱: 青衣明耀匯 <td>核對:</td> <td>日期:</td> <td></td> <td></td> <td>副本:</td>		核對:	日期:			副本:							
項目類別: 平台項目 <td>批准:</td> <td>日期:</td> <td></td> <td></td> <td></td>		批准:	日期:										
BM編號:		修改版次:	A/C Code:	總V.F.:	101.17	總重量: 1001.54							
				101.17		此BM依據資料計算							
序號	修改內容	鋁板圖號	鋁板名稱	顏色	實用	後備	總數	總重量	總展開面積		備註		
									單件展開面積	單件V.F.		單件V.F.	平方米
58		J851-HN-KB58	3mm厚鋁板	UCT534509SC-3 深灰色	1		1	1.690	0.208	0.208	0.105	0.105	
59		J851-HN-KB59	3mm厚鋁板	UCT534509SC-3 深灰色	1		1	2.281	0.281	0.281	0.143	0.143	
60		J851-HN-KB60	3mm厚鋁板	UCT534509SC-3 深灰色	1		1	2.357	0.290	0.290	0.144	0.144	
61		J851-HN-KB61	3mm厚鋁板	UCT534509SC-3 深灰色	1		1	1.920	0.236	0.236	0.186	0.186	
62		J851-HN-KB62	3mm厚鋁板	UCT534509SC-3 深灰色	1		1	2.591	0.319	0.319	0.255	0.255	
63		J851-HN-KB63	3mm厚鋁板	UCT534509SC-3 深灰色	1		1	2.607	0.321	0.321	0.256	0.256	
64		J851-HN-KB64	3mm厚鋁板	UCT534509SC-3 深灰色	1		1	2.009	0.247	0.247	0.223	0.223	
65		J851-HN-KB65	3mm厚鋁板	UCT534509SC-3 深灰色	1		1	3.273	0.403	0.403	0.372	0.372	
66		J851-HN-KB66	3mm厚鋁板	UCT534509SC-3 深灰色	1		1	3.293	0.405	0.405	0.374	0.374	
67		J851-HN-KB67	3mm厚鋁板	UCT534509SC-3 深灰色	1		1	2.699	0.332	0.332	0.303	0.303	
68		J851-HN-KB68	3mm厚鋁板	UCT534509SC-3 深灰色	1		1	4.397	0.541	0.541	0.505	0.505	
69		J851-HN-KB69	3mm厚鋁板	UCT534509SC-3 深灰色	1		1	4.424	0.544	0.544	0.508	0.508	
70		J851-HN-KB70	3mm厚鋁板	UCT534509SC-3 深灰色	1		1	4.224	0.519	0.519	0.383	0.383	
71		J851-HN-KB71	3mm厚鋁板	UCT534509SC-3 深灰色	1		1	2.586	0.318	0.318	0.291	0.291	
72		J851-HN-KB72	3mm厚鋁板	UCT534509SC-3 深灰色	1		1	3.458	0.425	0.425	0.393	0.393	
73		J851-HN-KB73	3mm厚鋁板	UCT534509SC-3 深灰色	1		1	3.472	0.427	0.427	0.395	0.395	
74		J851-HN-KB74	3mm厚鋁板	UCT534509SC-3 深灰色	1		1	2.586	0.318	0.318	0.291	0.291	
75		J851-HN-KB75	3mm厚鋁板	UCT534509SC-3 深灰色	1		1	3.458	0.425	0.425	0.393	0.393	
76		J851-HN-KB76	3mm厚鋁板	UCT534509SC-3 深灰色	1		1	3.472	0.427	0.427	0.395	0.395	

美特鋁質 MIDI Aluminium Fabricator Ltd.		工程號: J-851	計算: WYY	日期:	2021.05.11	送呈: 施哥						
地盤名稱: 青衣明趨匯		核對:		日期:		副本:						
項目類別: 平台項目		批准:		日期:								
BM編號:		修改版次:	A/C Code:	總V.F.:	101.17	總重量:						
					1001.54	此BM依據 資料計算						
序號	修改內容	鋁板圖號	鋁板名稱	顏色	實用	後備	總數	總重量	總展開面積		備註	
									單件展開面積	單件V.F.		單件V.F.
77		J851-HN-KB77	3mm/厚鋁板	UCT534509SC-3 深灰色	1		1	4.357	0.536	0.408	0.408	
78		J851-HN-KB78	3mm/厚鋁板	UCT534509SC-3 深灰色	1		1	4.536	0.558	0.428	0.428	
79		J851-HN-KB79	3mm/厚鋁板	UCT534509SC-3 深灰色	1		1	5.277	0.649	0.512	0.512	
80		J851-HN-KB80	3mm/厚鋁板	UCT534509SC-3 深灰色	1		1	4.826	0.594	0.503	0.503	
81		J851-HN-KB81	3mm/厚鋁板	UCT534509SC-3 深灰色	2		2	4.003	0.246	0.222	0.443	
82		J851-HN-KB82	3mm/厚鋁板	UCT534509SC-3 深灰色	2		2	4.461	0.274	0.249	0.497	
83		J851-HN-KB83	3mm/厚鋁板	UCT534509SC-3 深灰色	1		1	5.045	0.621	0.533	0.533	
84		J851-HN-KB84	3mm/厚鋁板	UCT534509SC-3 深灰色	1		1	4.141	0.509	0.384	0.384	
85		J851-HN-KB85	3mm/厚鋁板	UCT534509SC-3 深灰色	1		1	3.280	0.403	0.320	0.320	
86		J851-HN-KB86	3mm/厚鋁板	UCT534509SC-3 深灰色	4		4	9.495	0.292	0.265	1.062	
87		J851-HN-KB87	3mm/厚鋁板	UCT534509SC-3 深灰色	2		2	5.343	0.329	0.301	0.601	
88		J851-HN-KB88	3mm/厚鋁板	UCT534509SC-3 深灰色	1		1	3.243	0.399	0.320	0.320	
89		J851-HN-KB89	3mm/厚鋁板	UCT534509SC-3 深灰色	1		1	24.714	3.040	3.040	3.040	
90		J851-HN-KB90	3mm/厚鋁板	UCT534509SC-3 深灰色	1		1	24.274	2.986	2.663	2.663	
91		J851-HN-KB91	3mm/厚鋁板	UCT534509SC-3 深灰色	1		1	23.109	2.842	2.842	2.842	
92		J851-HN-KB92	3mm/厚鋁板	UCT534509SC-3 深灰色	1		1	22.669	2.788	2.467	2.467	
93		J851-HN-KB93	3mm/厚鋁板	UCT534509SC-3 深灰色	1		1	7.639	0.940	0.940	0.940	
94		J851-HN-KB94	3mm/厚鋁板	UCT534509SC-3 深灰色	1		1	11.969	1.472	1.302	1.302	
95		J851-HN-KB95	3mm/厚鋁板	UCT534509SC-3 深灰色	1		1	11.492	1.413	1.158	1.158	

工程號: J-851

計算: WYY

日期:

2021.05.11

送呈: 施哥

地盤名稱: 青衣明邨匯

核對:

日期:

副本:

地盤用鋁板B.M.表

項目類別: 平台項目

日期:

BM編號:

修改版次:

A/C Code:

總V.F.:

101.17

總重量:

1001.54

此BM依據 資料計算

序號	修改內容	鋁板圖號	鋁板名稱	顏色	實用	後備	總數	總重量	總展開面積		備註	
									單件展開面積	平方米		單件V.F.
96		J851-HN-KB96	3mm厚鋁板	UCT534509SC-3 深灰色	1		1	13.617	1.675	1.675	1.391	1.391
97		J851-HN-KB97	3mm厚鋁板	UCT534509SC-3 深灰色	1		1	4.521	0.556	0.556	0.394	0.394
98		J851-HN-KB98	3mm厚鋁板	UCT534509SC-3 深灰色	1		1	4.521	0.556	0.556	0.394	0.394
99		J851-HN-KB99	3mm厚鋁板	UCT534509SC-3 深灰色	2		2	8.766	0.539	1.078	0.380	0.760
100		J851-HN-KB100	3mm厚鋁板	UCT534509SC-3 深灰色	1		1	4.414	0.543	0.543	0.383	0.383
101		J851-HN-KB101	3mm厚鋁板	UCT534509SC-3 深灰色	1		1	3.662	0.450	0.450	0.310	0.310
102		J851-HN-KB102	3mm厚鋁板	UCT534509SC-3 深灰色	1		1	5.838	0.718	0.718	0.522	0.522
103		J851-HN-KB103	3mm厚鋁板	UCT534509SC-3 深灰色	2		2	6.811	0.419	0.838	0.285	0.570
104		J851-HN-KB104	3mm厚鋁板	UCT534509SC-3 深灰色	2		2	7.525	0.463	0.926	0.320	0.639
105		J851-HN-KB105	3mm厚鋁板	UCT534509SC-3 深灰色	1		1	5.061	0.623	0.623	0.446	0.446
106		J851-HN-KB106	3mm厚鋁板	UCT534509SC-3 深灰色	1		1	0.957	0.118	0.118	0.053	0.053
107					總合計:		126	1001.542		123.191		101.166



工程號

J-851

地盤

青衣明翹匯

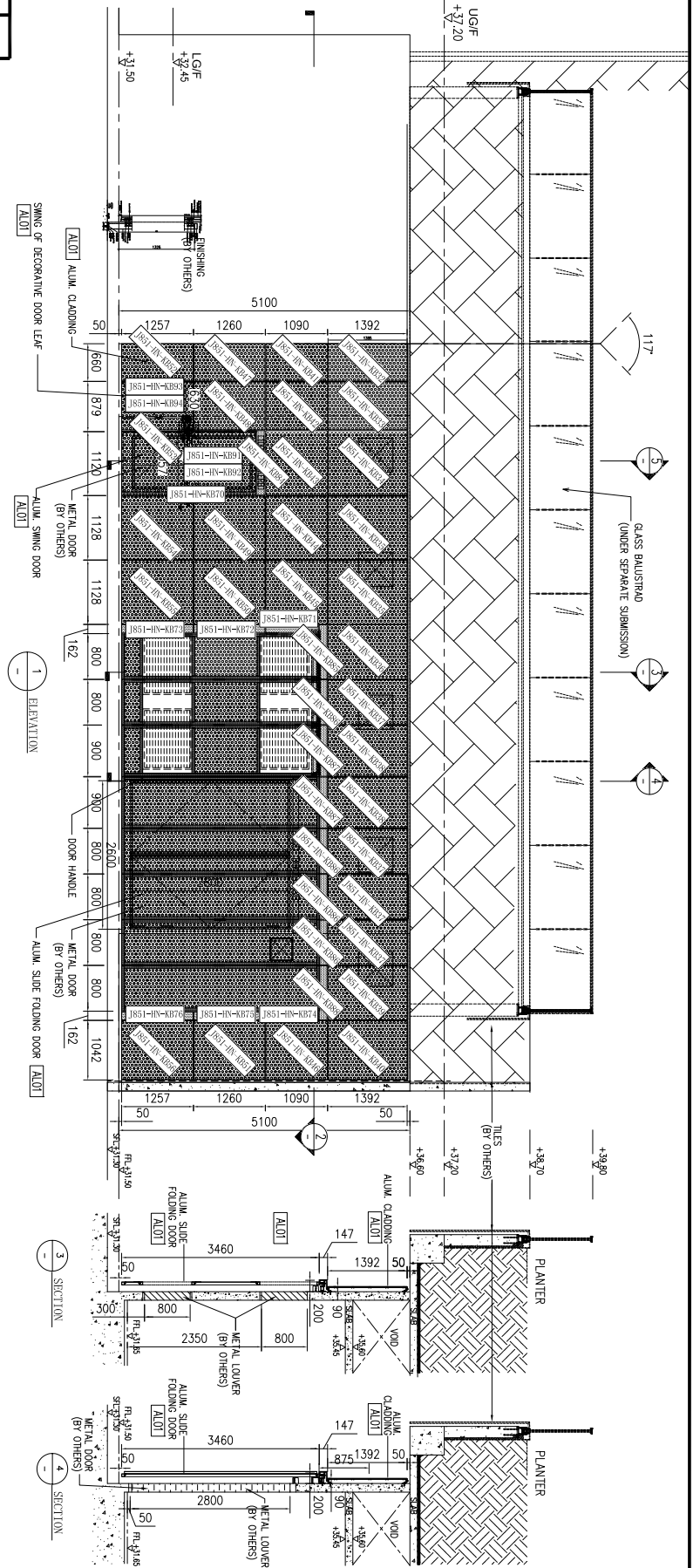
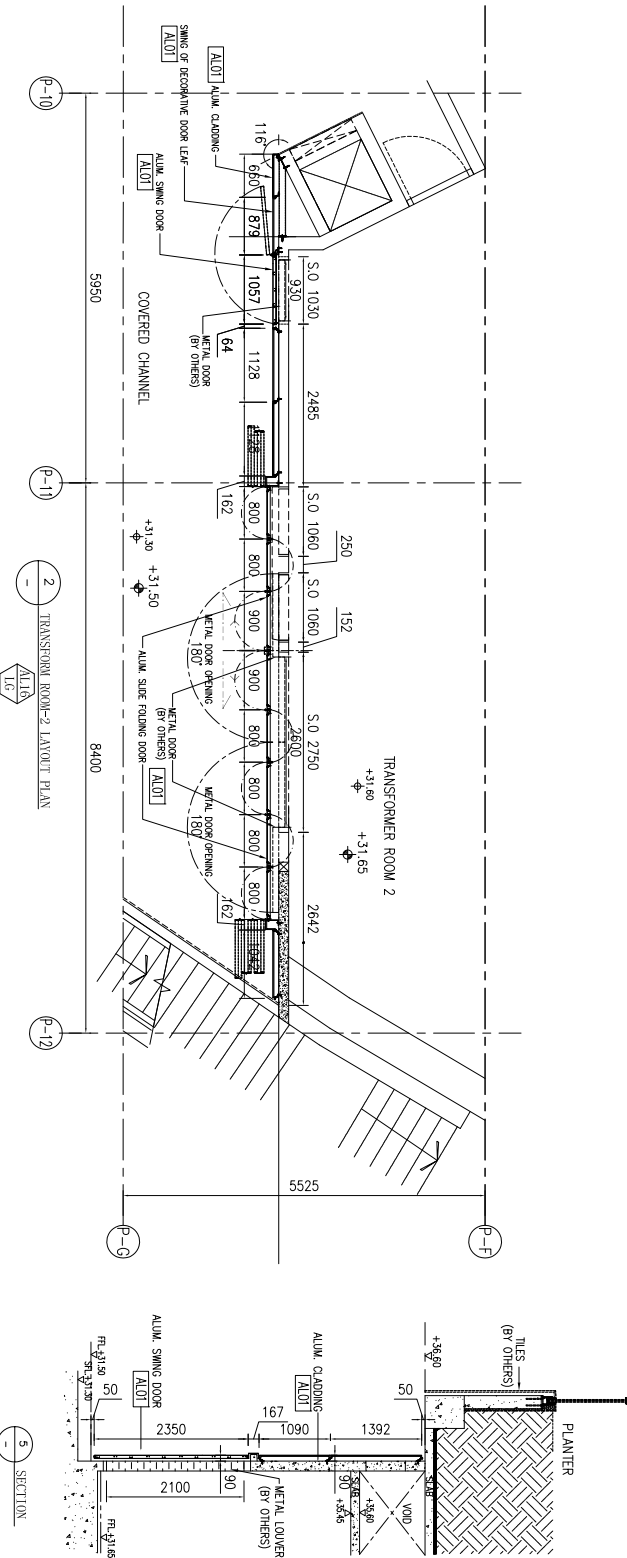

名稱	鋁板安裝位置圖	制圖	WYY	2021. 5. 11	修改	
材料		復核			日期	
顏色		批准			圖號	J851-HN-KBW02



美特鋁質 有限公司
MIDI Aluminium Fabricator Ltd.

序号	物料编号	数量	长度L	A	B	C	D	E	F	加力骨编号		
1	J851-HN-KB98	1	905	152.5	300	x 2	152.5	212.5	300	x 2	92.5	J851-HN-JLG01
2	J851-HN-KB99	2	874	137	300	x 2	137	197	300	x 2	77	J851-HN-JLG02
3	J851-HN-KB100	1	881	140.5	300	x 2	140.5	200.5	300	x 2	80.5	J851-HN-JLG03
4	J851-HN-KB102	1	1200	150	300	x 3	150	210	300	x 3	90	J851-HN-JLG05
5	J851-HN-KB08	1	1259	29.5	300	x 4	29.5	29.5	300	x 4	29.5	J851-HN-JLG22
6	J851-HN-KB103	2	655	27.5	300	x 2	27.5	177.5	300	x 1	177.5	J851-HN-JLG07
7	J851-HN-KB104	2	735	67.5	300	x 2	67.5	217.5	300	x 1	217.5	J851-HN-JLG08

工程號 J-851 地盤 青衣明翹匯

注：開孔為上下均等，左右均等。

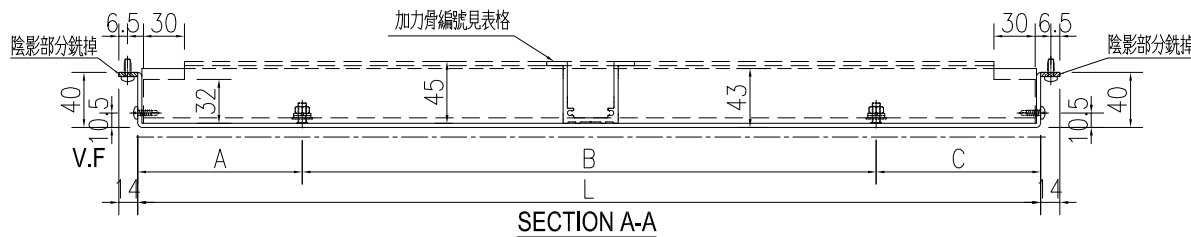
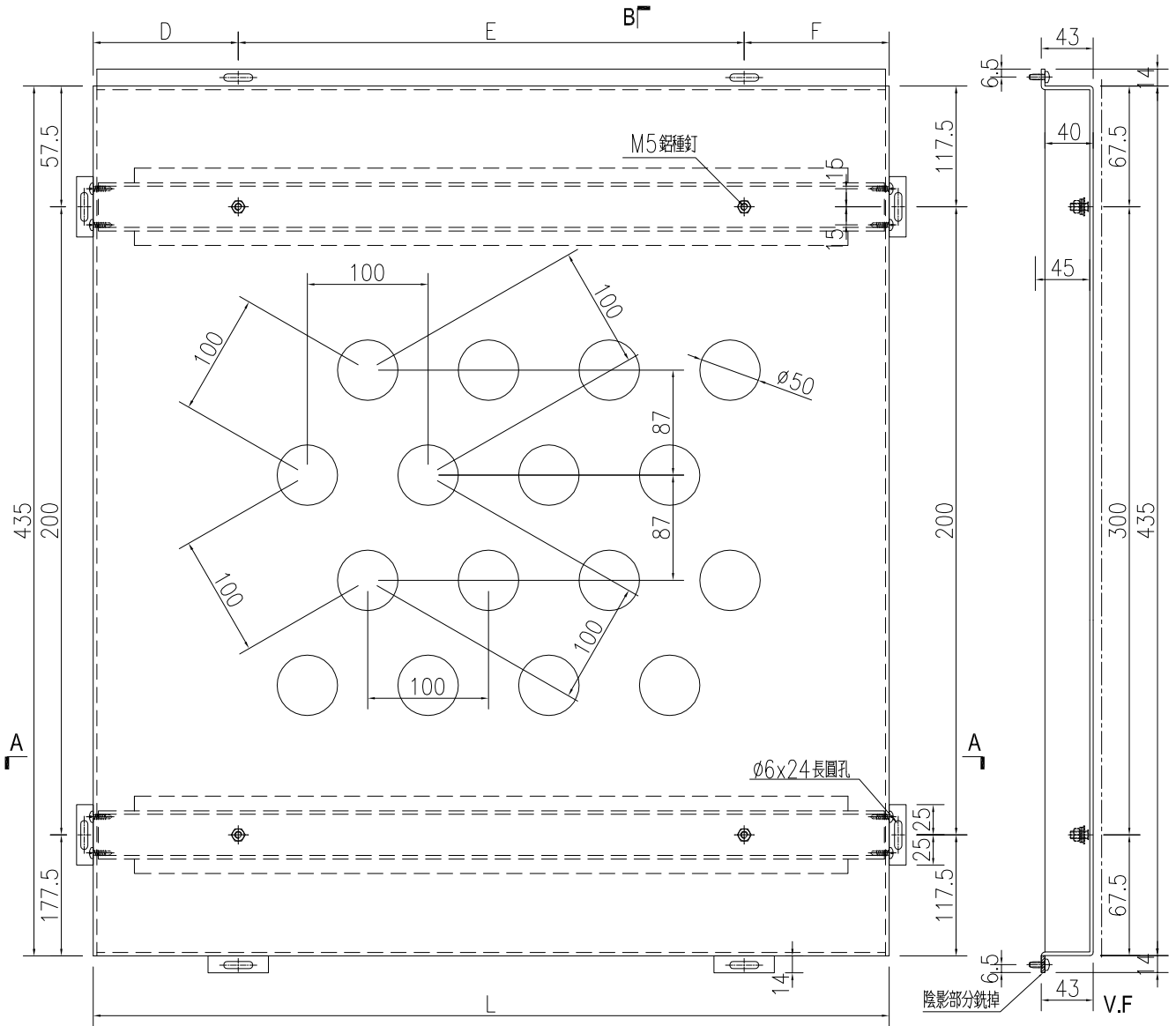

名稱	鋁板加工圖	制圖	WYY	2021.05.06	修改		
材料	3mm 鋁板	復核			日期		
顏色	UCT534509SC-3 深灰色	批准			圖號	J851-HN-KB98	



數量	備註
1	

工程號	J-851	地盤	青衣明翹匯
-----	-------	----	-------

注：開孔為上下均等，左右均等。

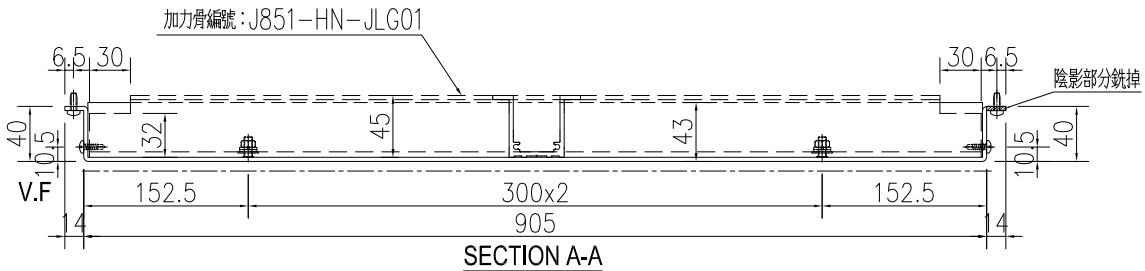
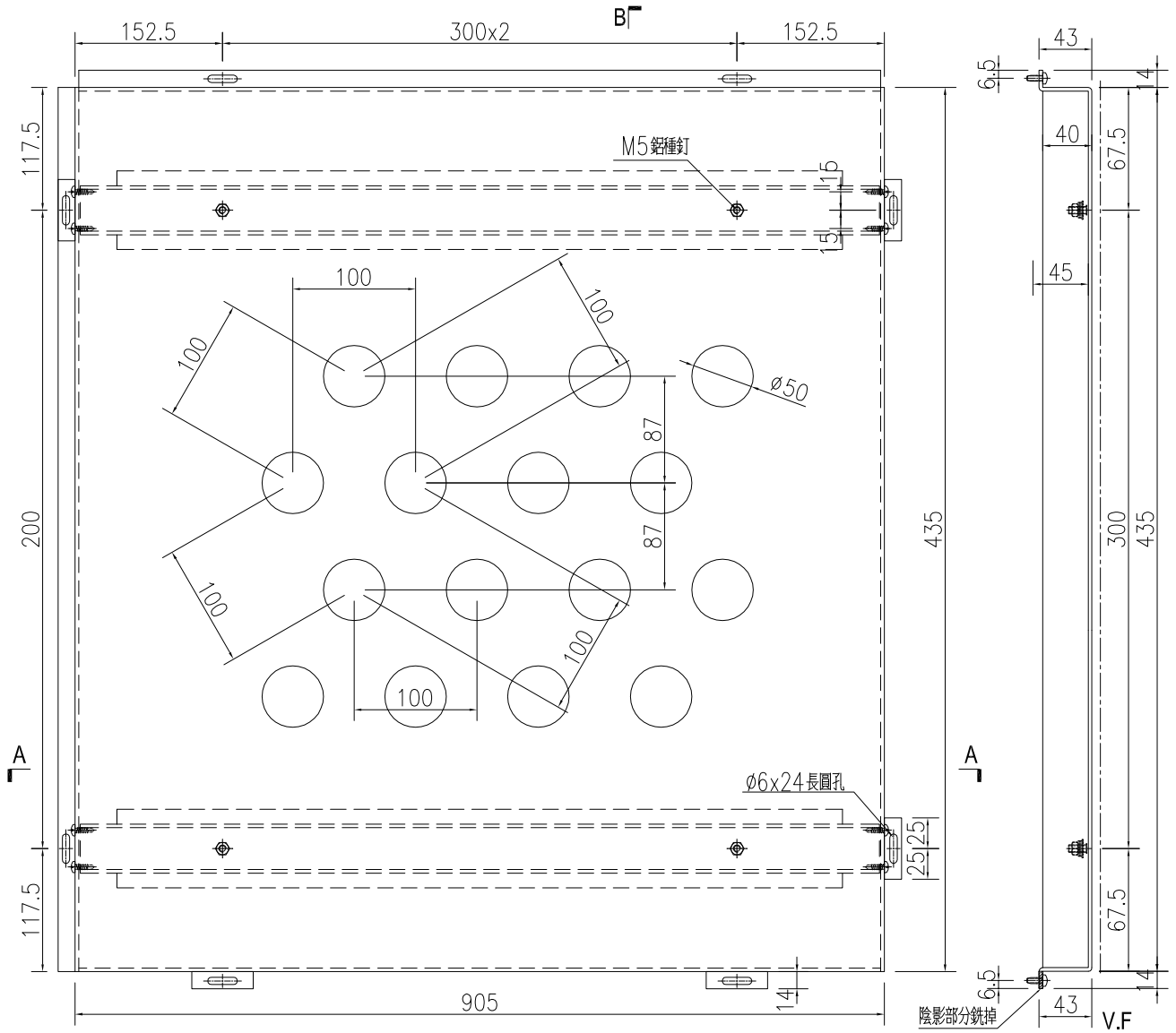

SECTION B-B

名稱	鋁板加工圖	制圖	WY	2021.05.06	修改		
材料	3mm 鋁板	復核			日期		
顏色	UCT534509SC-3 深灰色	批准			圖號	J851-HN-KB97	



數量	備註
1	

工程號 J-851 地盤 青衣明翹匯

注：開孔為上下均等，左右均等。

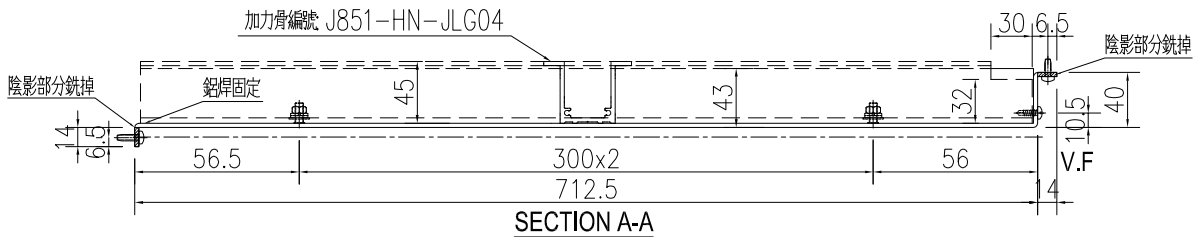
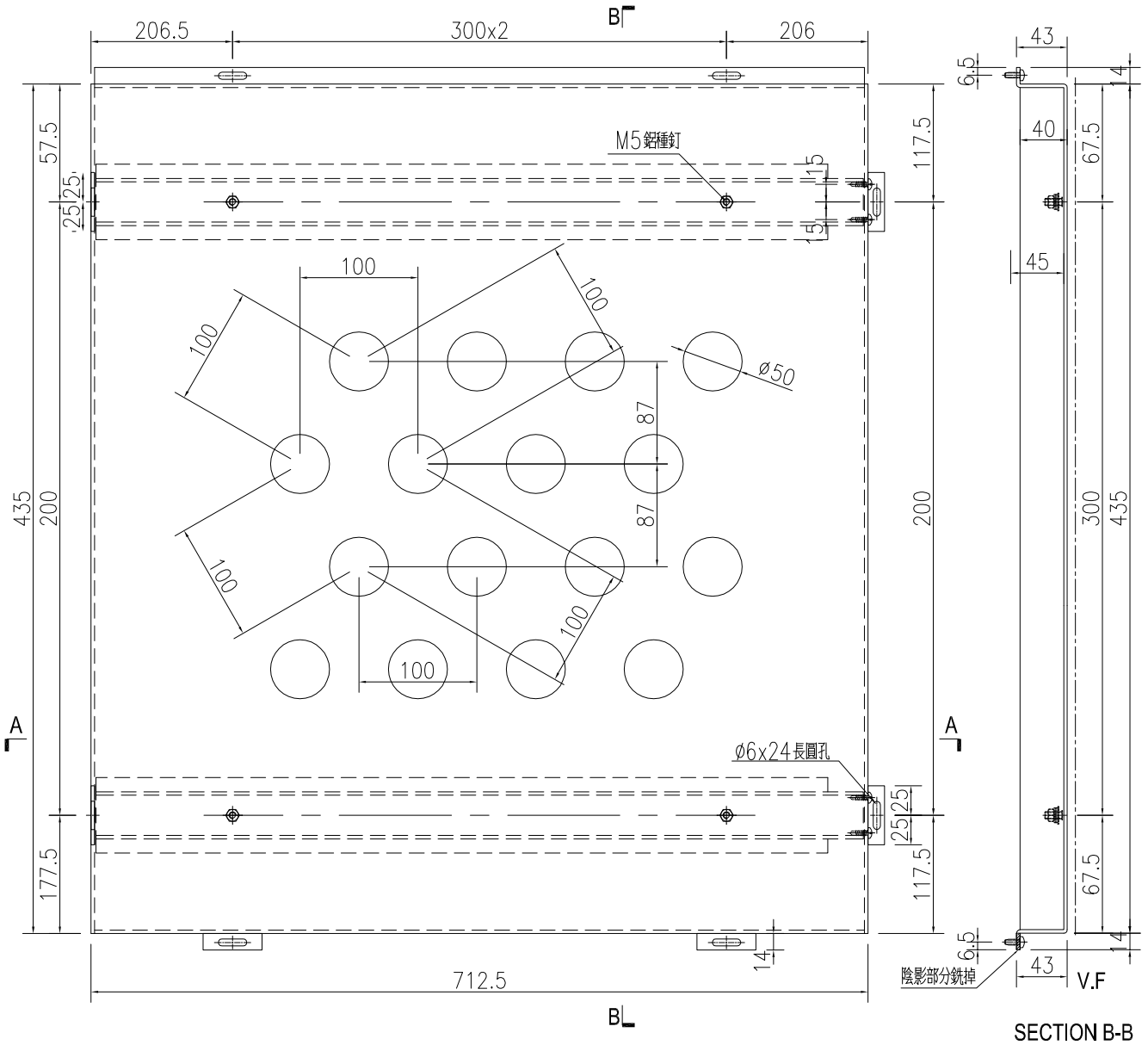

名稱	鋁板加工圖	制圖	WY	2021.05.06	修改		
材料	3mm 鋁板	復核			日期		
顏色	UCT534509SC-3 深灰色	批准			圖號	J851-HN-KB101	

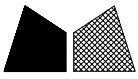

數量	備註
1	

工程號 J-851 地盤 青衣明翹匯

注：開孔為上下均等，左右均等。

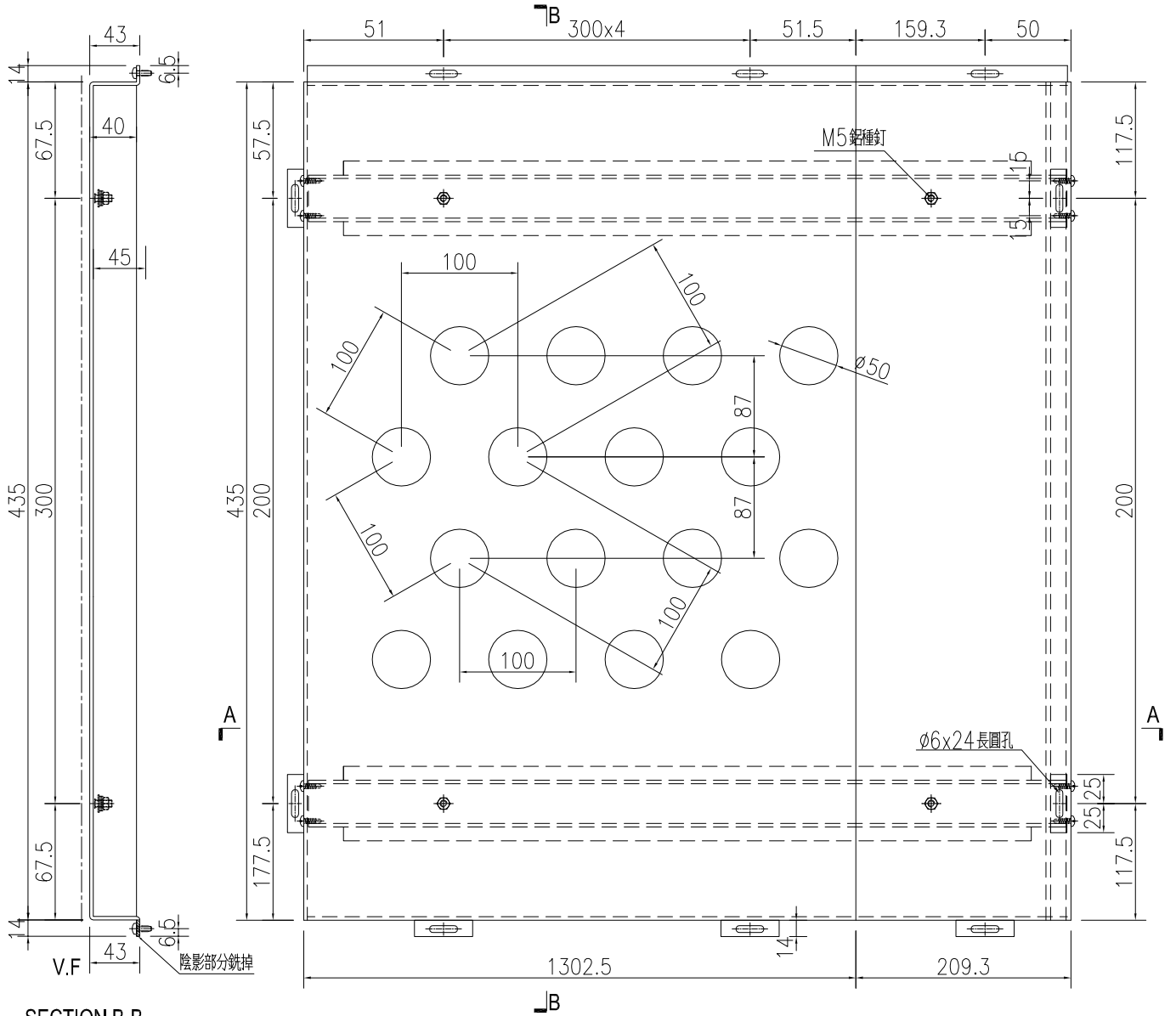

SECTION B-B

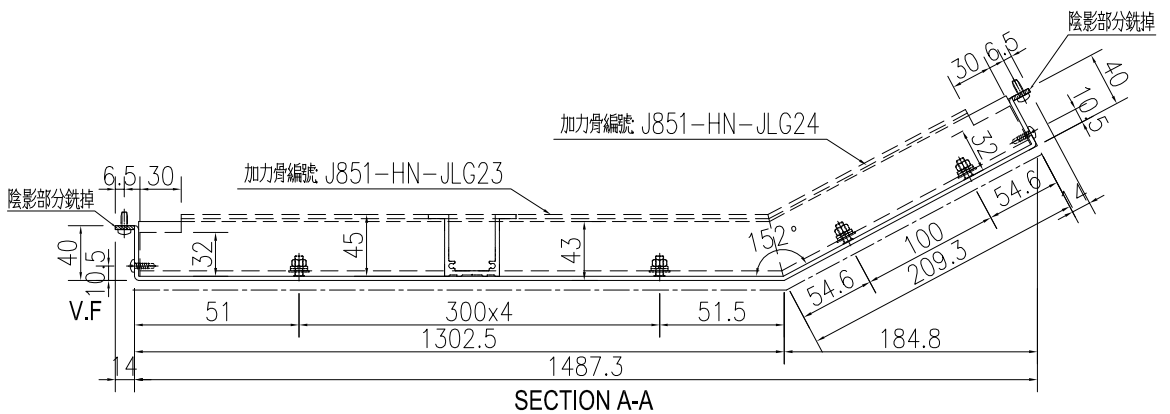

SECTION A-A

名稱	鋁板加工圖	制圖	WYY	2021.05.06	修改		
材料	3mm 鋁板	復核			日期		
顏色	UCT534509SC-3 深灰色	批准			圖號	J851-HN-KB11	



數量	備註
1	

工程號	J-851	地盤	青衣明翹匯
-----	-------	----	-------

注：開孔為上下均等，左右均等。

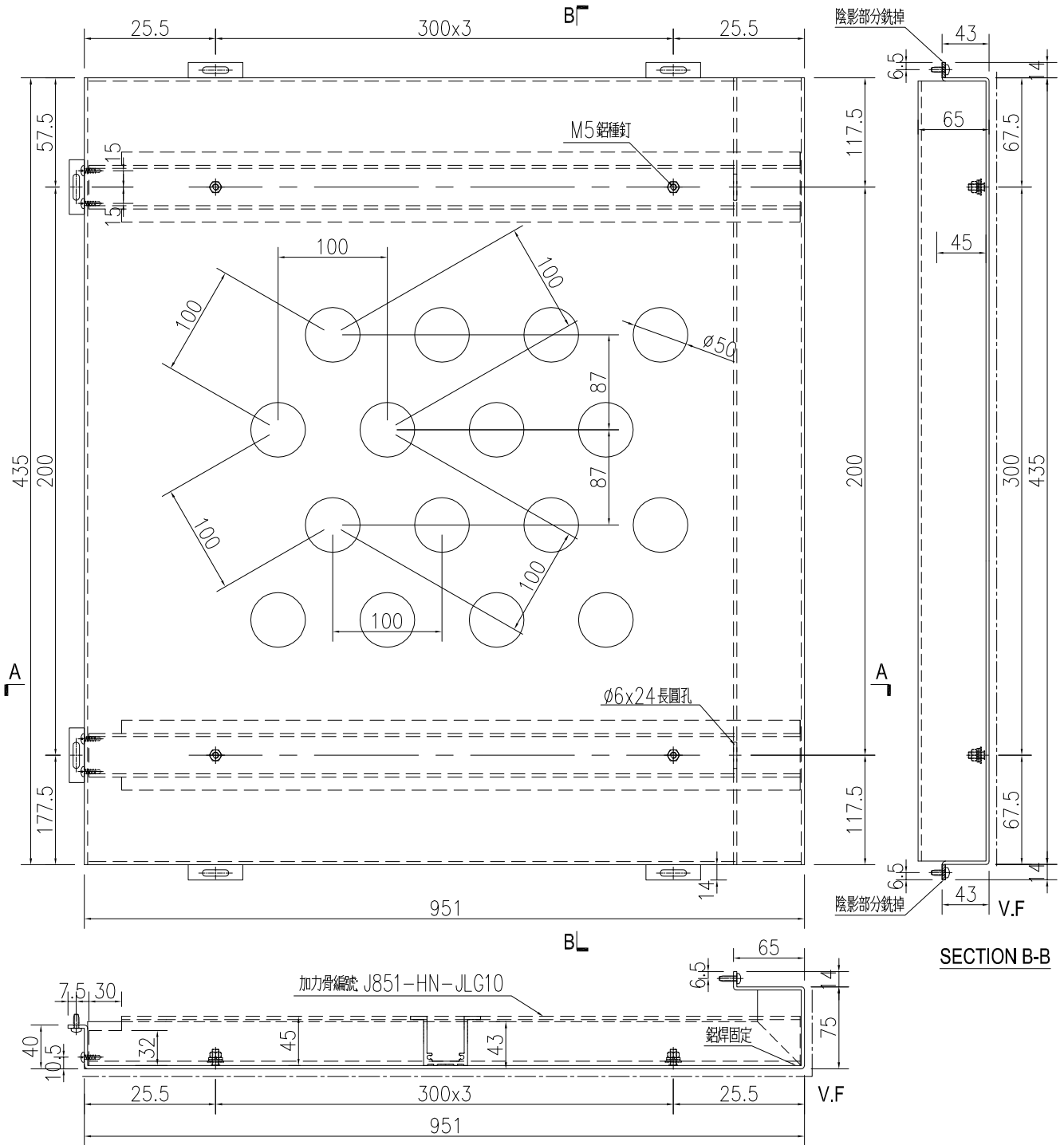

名稱	鋁板加工圖	制圖	WYY	2021.05.06	修改		
材料	3mm 鋁板	復核			日期		
顏色	UCT534509SC-3 深灰色	批准			圖號	J851-HN-KB105	

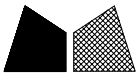

數量	備註
1	

工程號 J-851 地盤 青衣明翹匯

注：開孔為上下均等，左右均等。

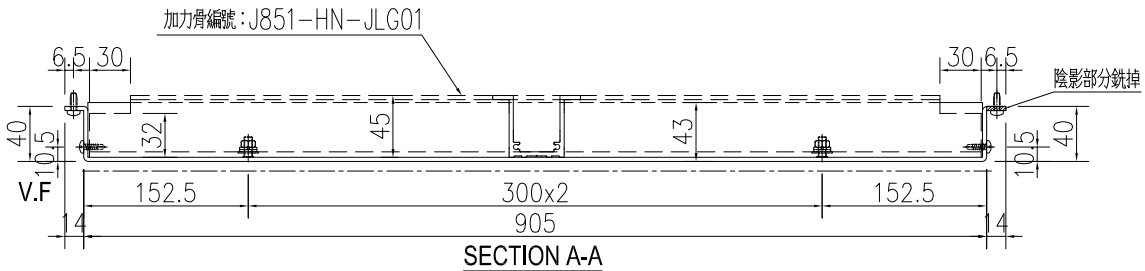
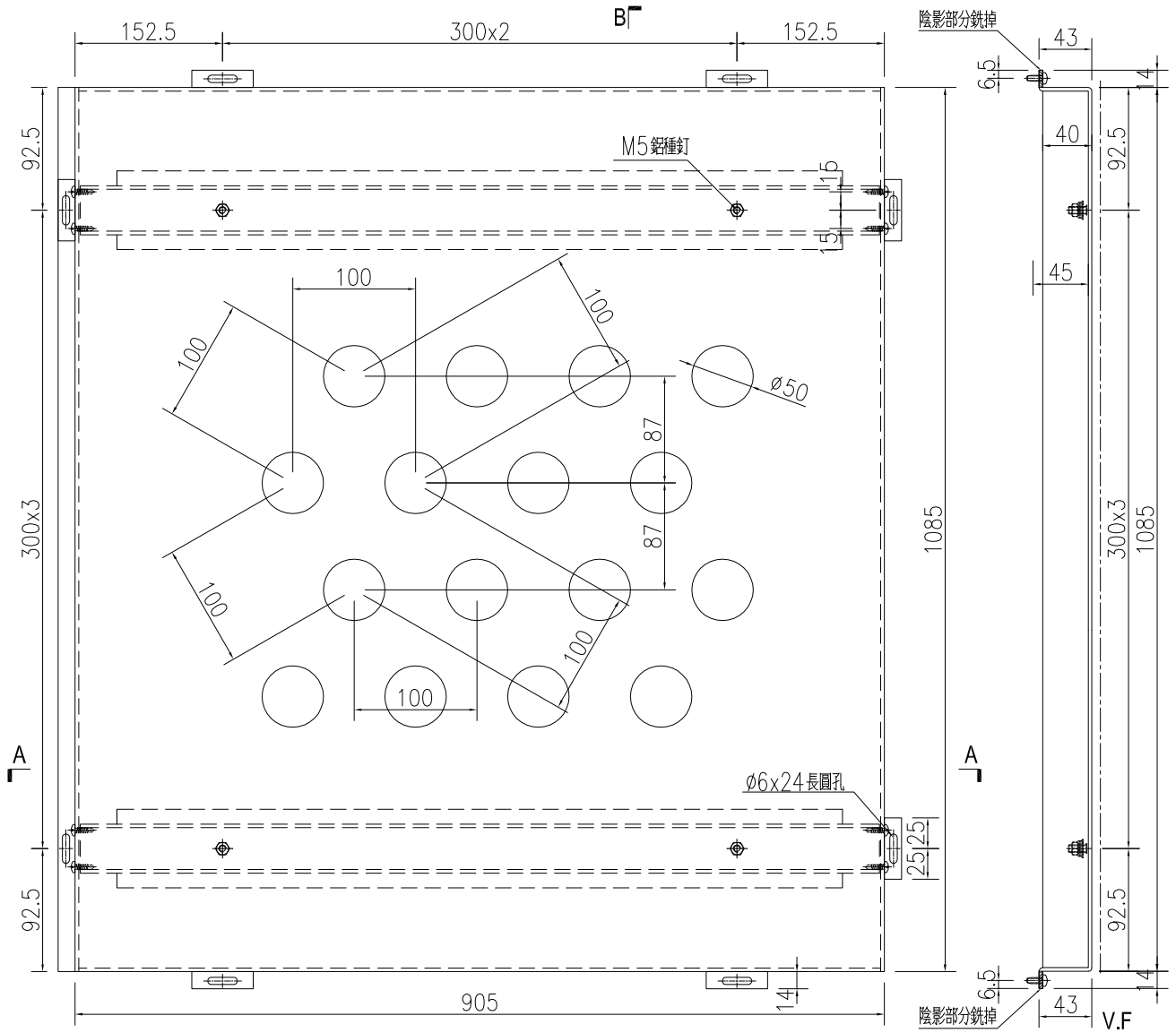

SECTION B-B

名稱	鋁板加工圖	制圖	WYY	2021.05.06	修改		
材料	3mm 鋁板	復核			日期		
顏色	UCT534509SC-3 深灰色	批准			圖號	J851-HN-KB01	



數量	備註
1	

工程號	J-851	地盤	青衣明翹匯
-----	-------	----	-------

注：開孔為上下均等，左右均等。

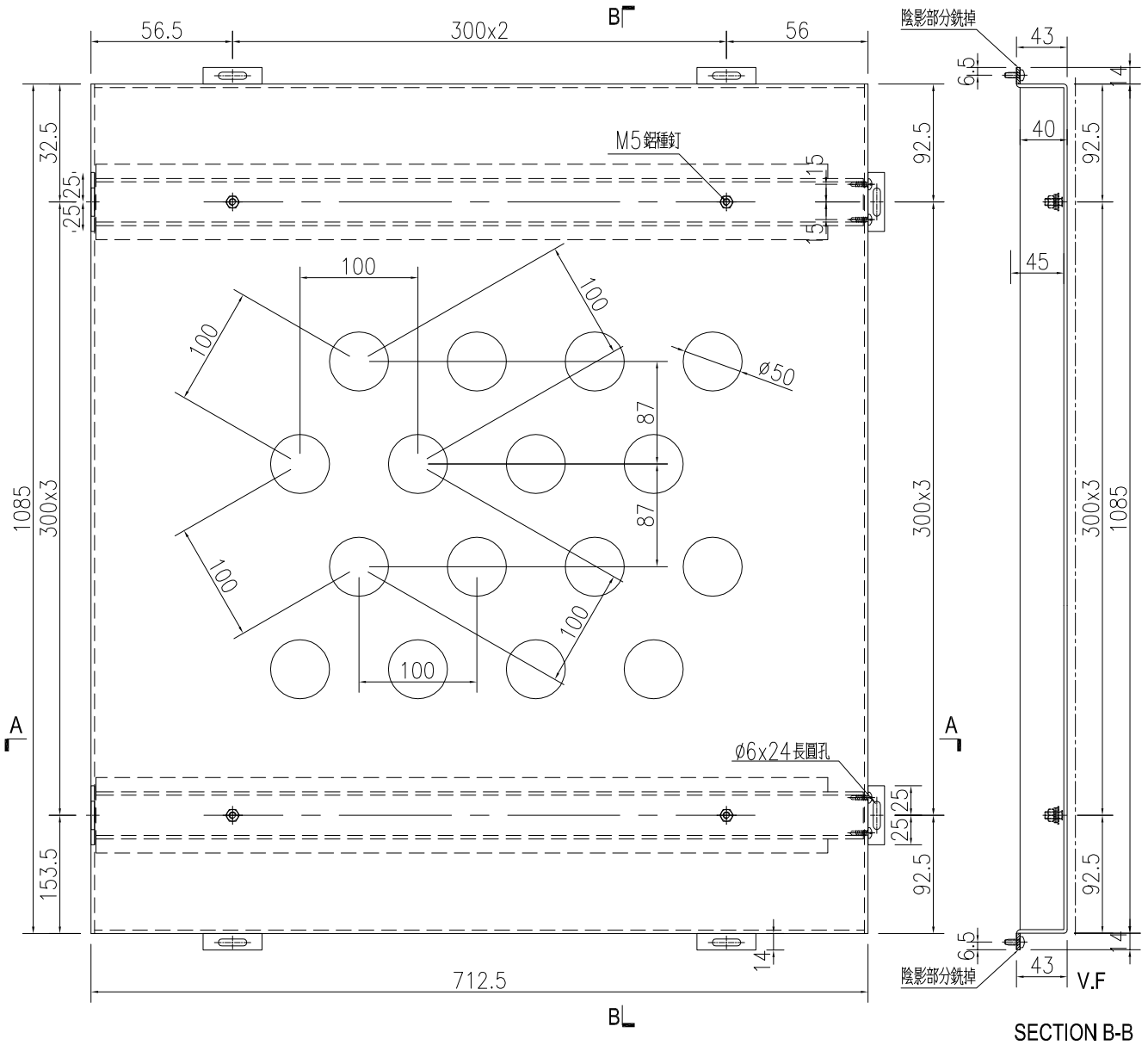

名稱	鋁板加工圖	制圖	WYY	2021.05.06	修改		
材料	3mm 鋁板	復核			日期		
顏色	UCT534509SC-3 深灰色	批准			圖號	J851-HN-KB05	

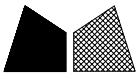

數量	備註
1	

工程號	J-851	地盤	青衣明翹匯
-----	-------	----	-------

注：開孔為上下均等，左右均等。

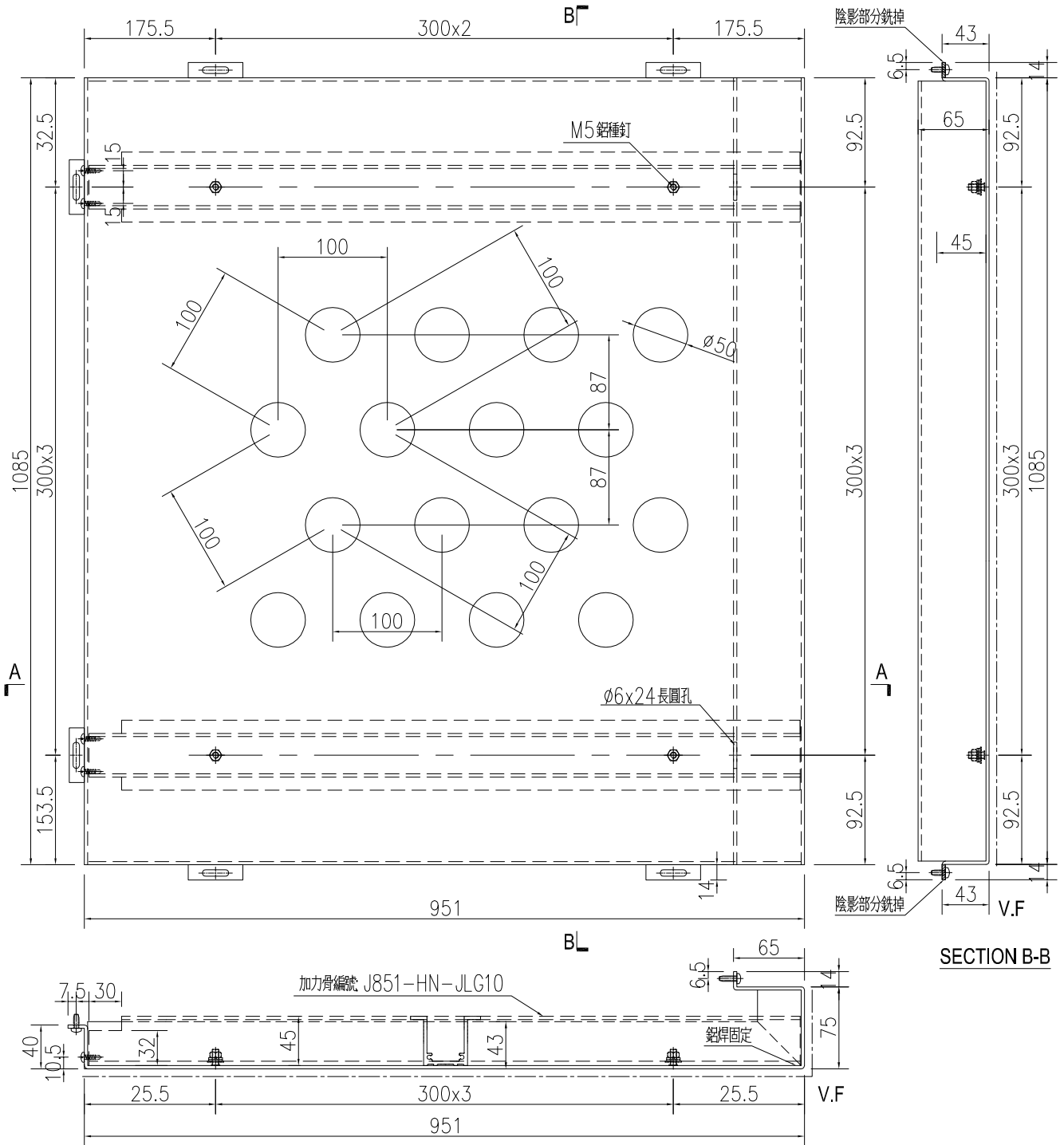

名稱	鋁板加工圖	制圖	WYY	2021.05.06	修改		
材料	3mm 鋁板	復核			日期		
顏色	UCT534509SC-3 深灰色	批准			圖號	J851-HN-KB12	



數量	備註
1	

工程號 J-851 地盤 青衣明翹匯

注：開孔為上下均等，左右均等。

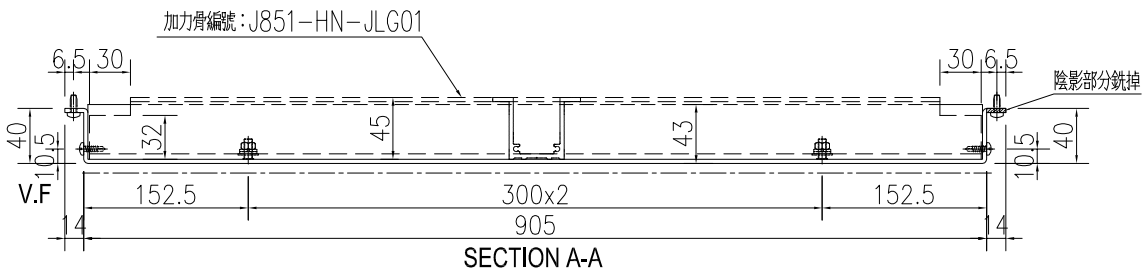
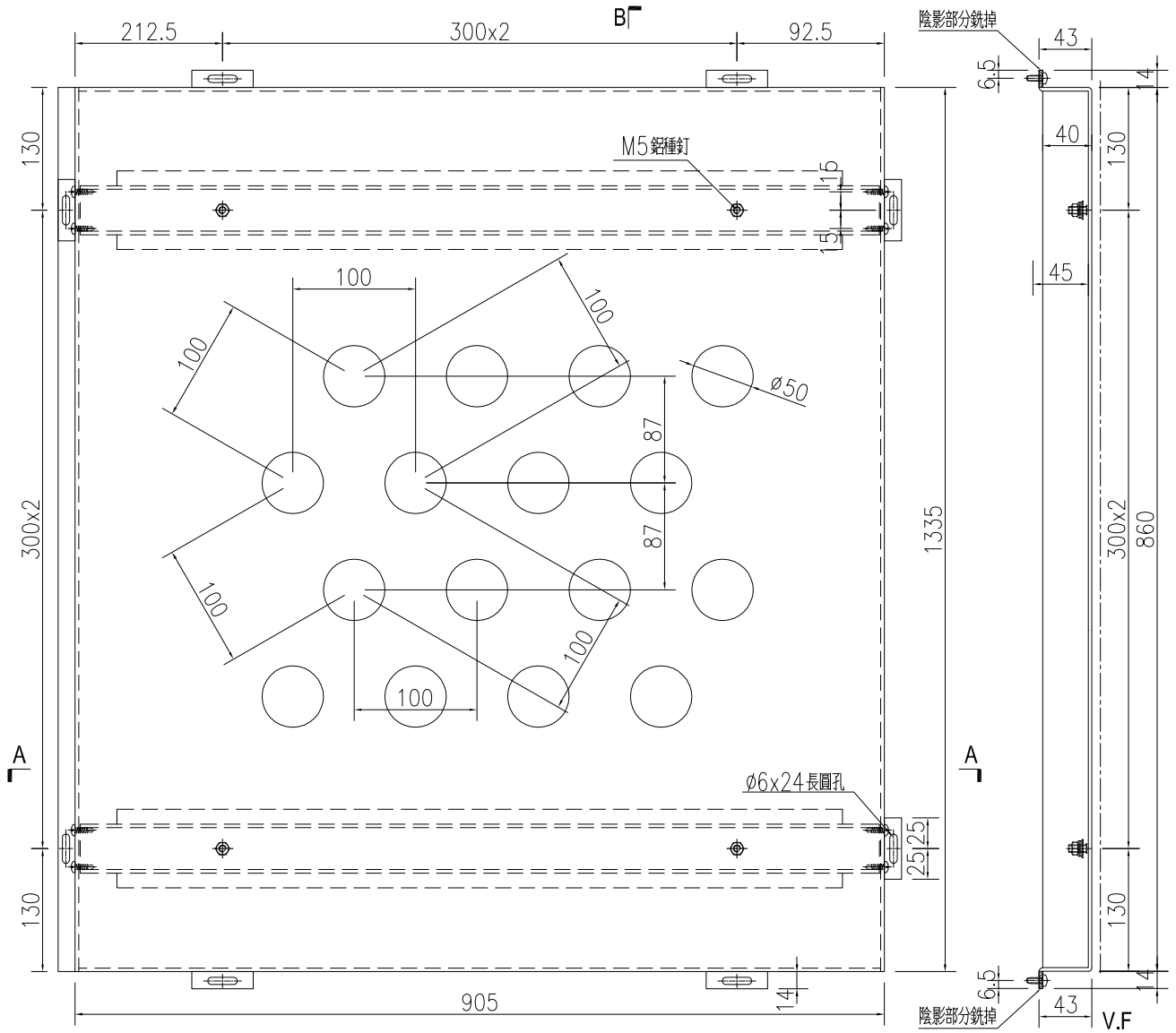

SECTION B-B

SECTION A-A

名稱	鋁板加工圖	制圖	WY	2021.05.06	修改		
材料	3mm 鋁板	復核			日期		
顏色	UCT534509SC-3 深灰色	批准			圖號	J851-HN-KB13	

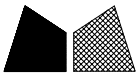

美特鋁質 有限公司
MIDI Aluminium Fabricator Ltd.

序号	物料编号	数量	长度L	A	B	C	D	E	F	加力骨编号	
1	J851-HN-KB14	1	905	152.5	300 x 2	152.5	212.5	300	x 2	92.5	J851-HN-JLG01
2	J851-HN-KB15	2	874	137	300 x 2	137	197	300	x 2	77	J851-HN-JLG02
3	J851-HN-KB16	1	881	140.5	300 x 2	140.5	200.5	300	x 2	80.5	J851-HN-JLG03
4	J851-HN-KB18	1	1200	150	300 x 3	150	210	300	x 3	90	J851-HN-JLG05

工程號 J-851 地盤 青衣明翹匯

注：開孔為上下均等，左右均等。

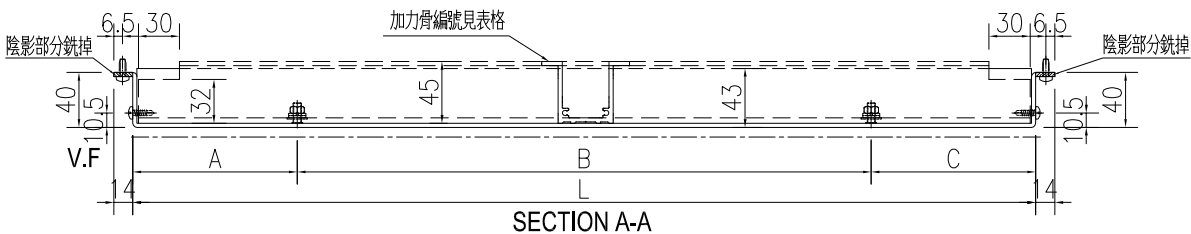
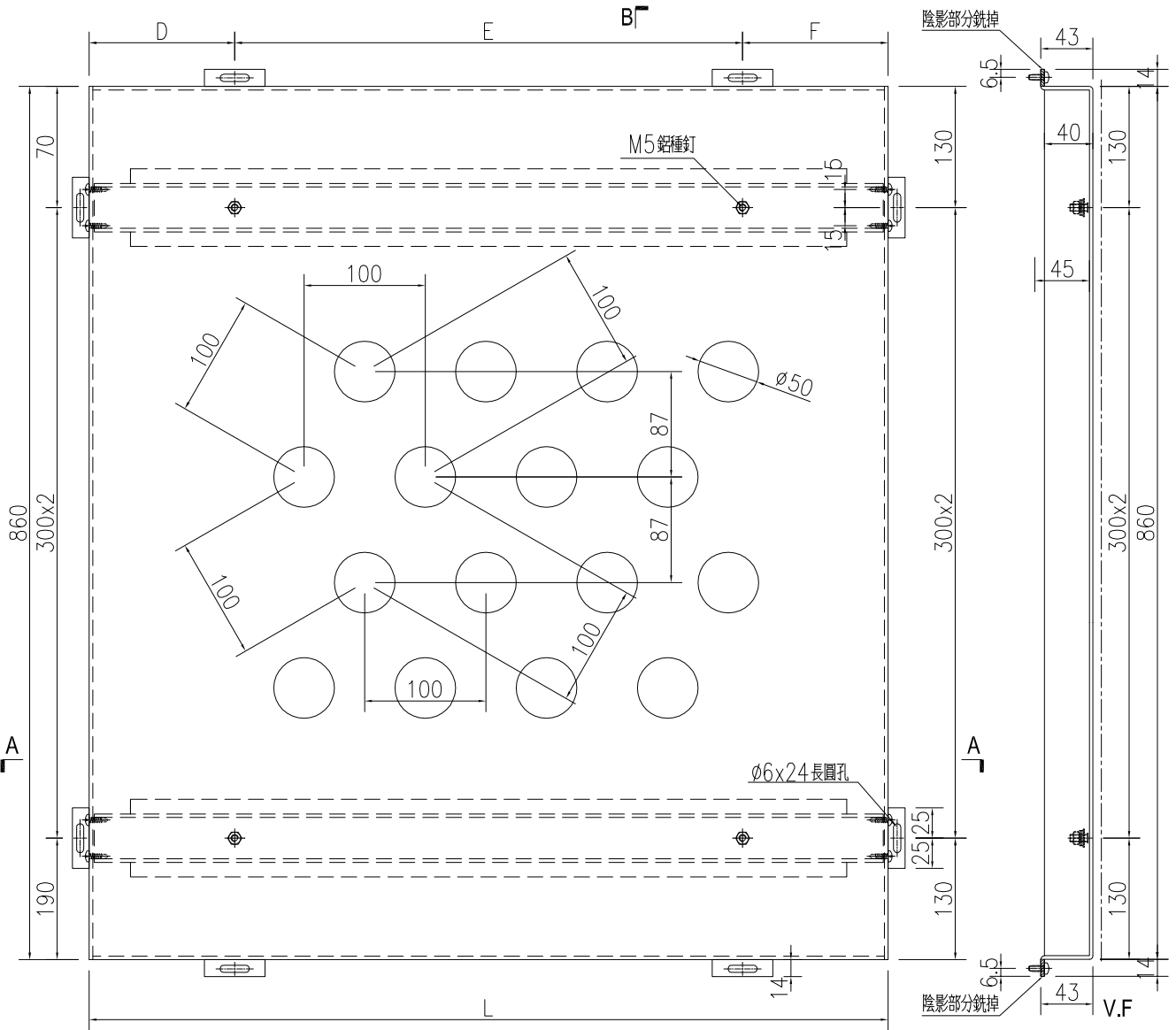

名稱	鋁板加工圖	制圖	WYY	2021.05.06	修改		
材料	3mm 鋁板	復核			日期		
顏色	UCT534509SC-3 深灰色	批准			圖號	J851-HN-KB14	

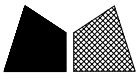

數量	備註
1	

工程號	J-851	地盤	青衣明翹匯
-----	-------	----	-------

注：開孔為上下均等，左右均等。

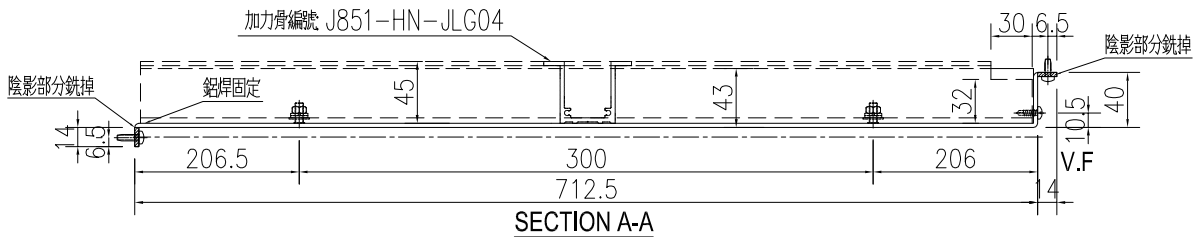
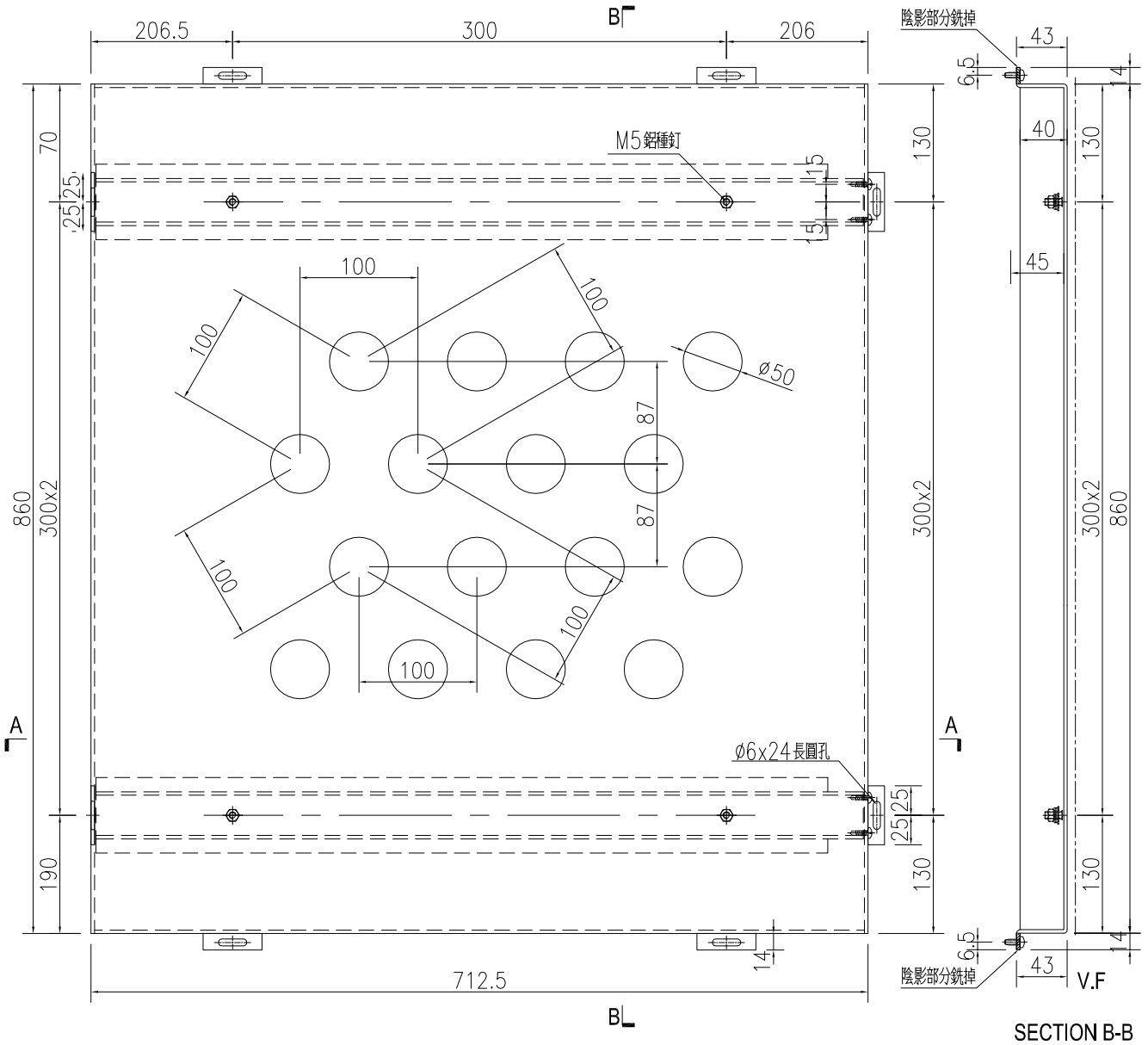

名稱	鋁板加工圖	制圖	WYY	2021.05.06	修改		
材料	3mm 鋁板	復核			日期		
顏色	UCT534509SC-3 深灰色	批准			圖號	J851-HN-KB17	

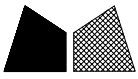

數量	備註
1	

工程號	J-851	地盤	青衣明翹匯
-----	-------	----	-------

注：開孔為上下均等，左右均等。

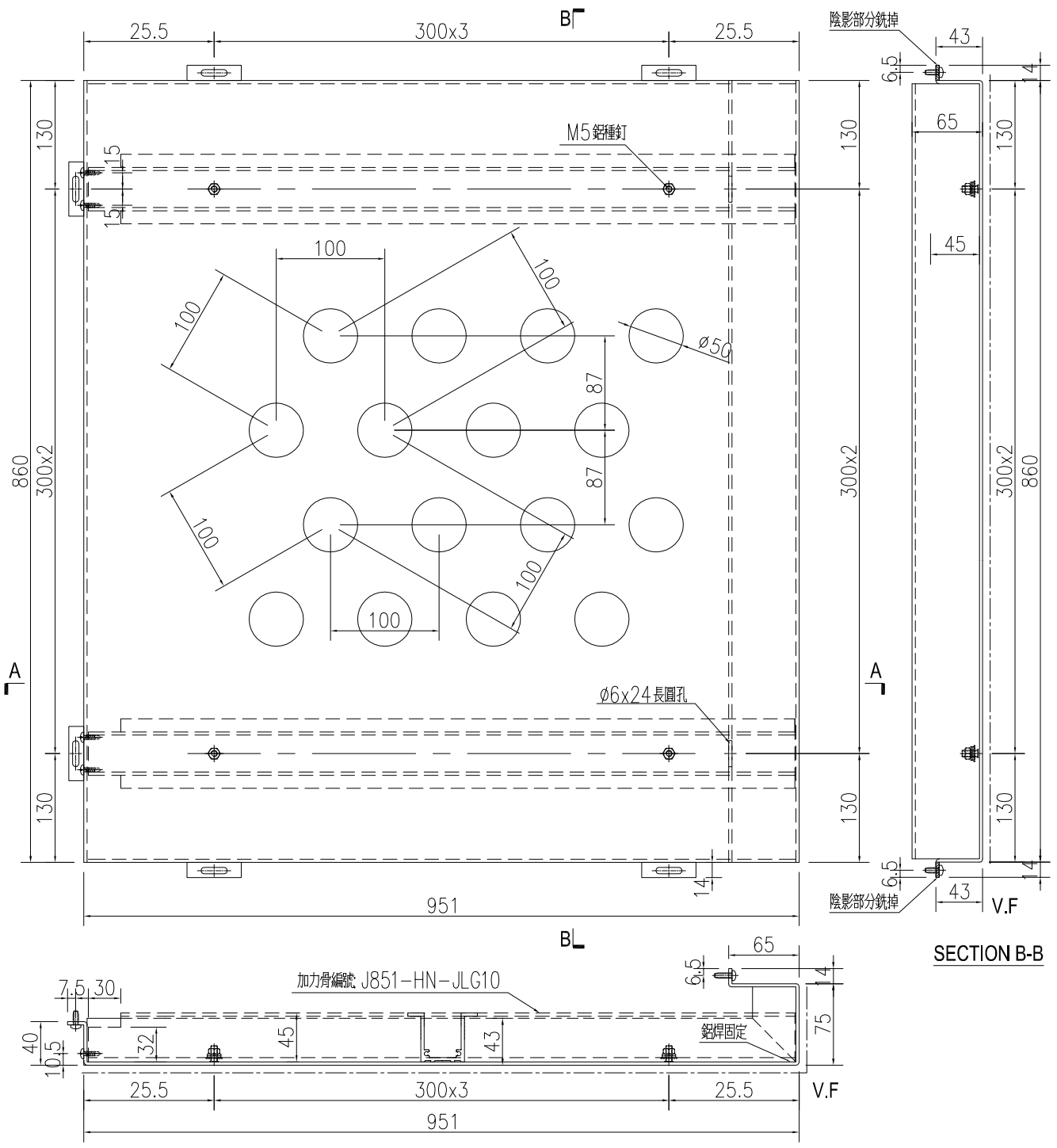

名稱	鋁板加工圖	制圖	WYY	2021.05.06	修改		
材料	3mm 鋁板	復核			日期		
顏色	UCT534509SC-3 深灰色	批准			圖號	J851-HN-KB19	

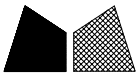

數量	備註
1	

工程號	J-851	地盤	青衣明翹匯
-----	-------	----	-------

注：開孔為上下均等，左右均等。

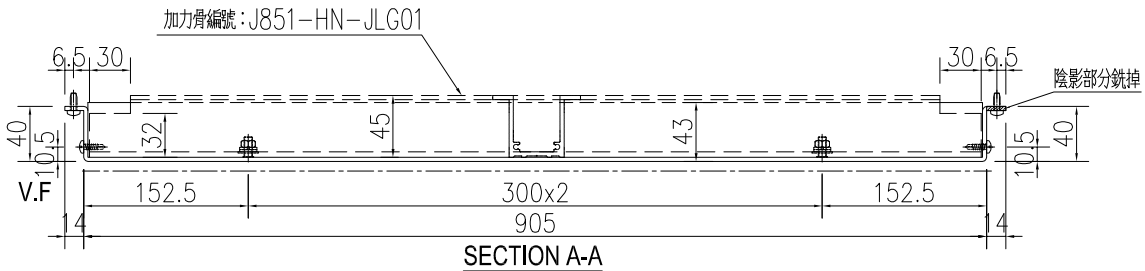
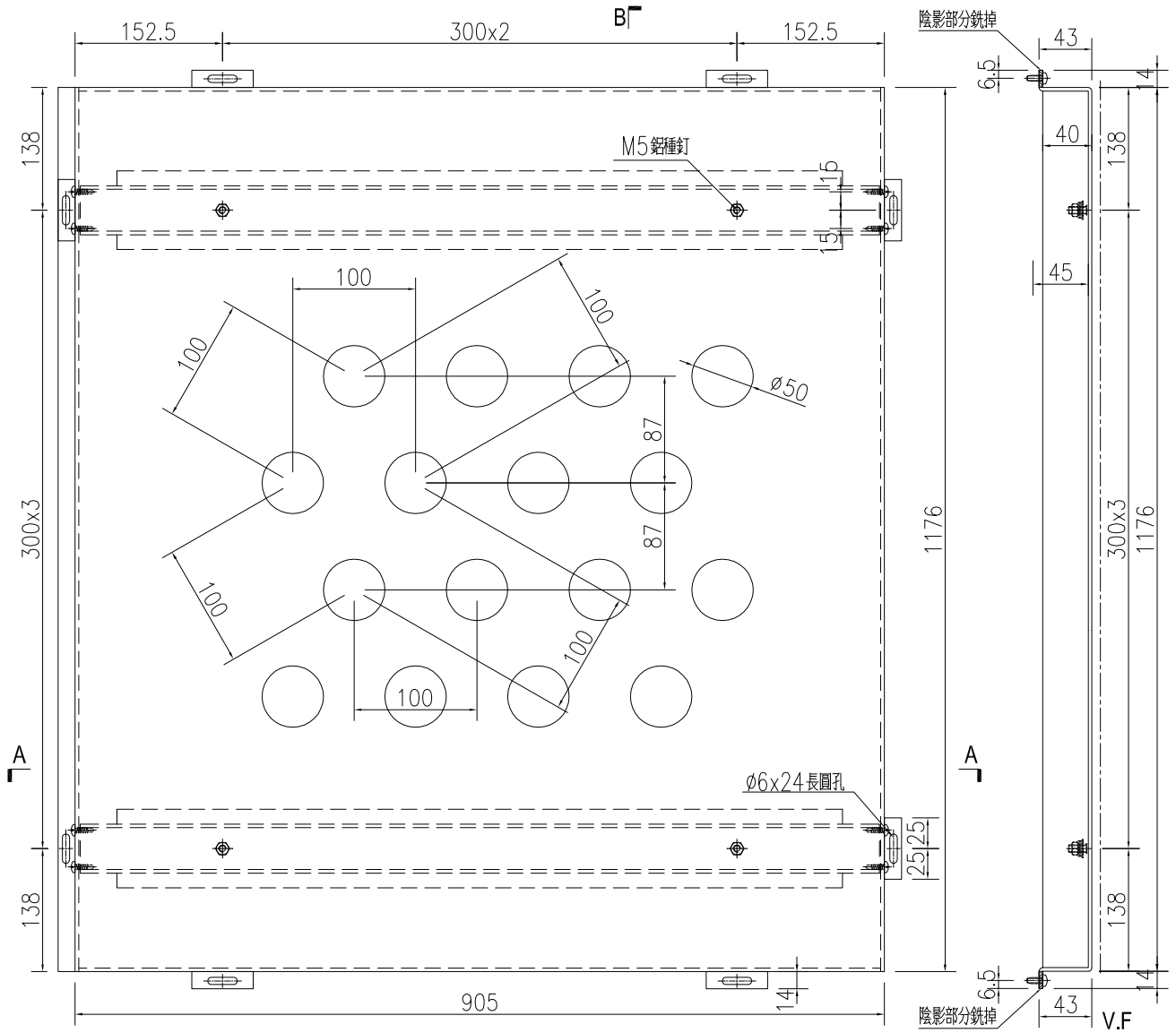

SECTION B-B

名稱	鋁板加工圖	制圖	WY	2021.05.06	修改		
材料	3mm 鋁板	復核			日期		
顏色	UCT534509SC-3 深灰色	批准			圖號	J851-HN-KB20	

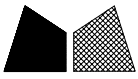

美特鋁質 有限公司
MIDI Aluminium Fabricator Ltd.

序号	物料编号	数量	长度L	A	B	C	加力骨编号
1	J851-HN-KB21	1	905	152.5	300 x	2	J851-HN-JLG01
2	J851-HN-KB22	2	874	137	300 x	2	J851-HN-JLG02
3	J851-HN-KB23	1	881	140.5	300 x	2	J851-HN-JLG03

工程號 J-851 地盤 青衣明翹匯

注：開孔為上下均等，左右均等。

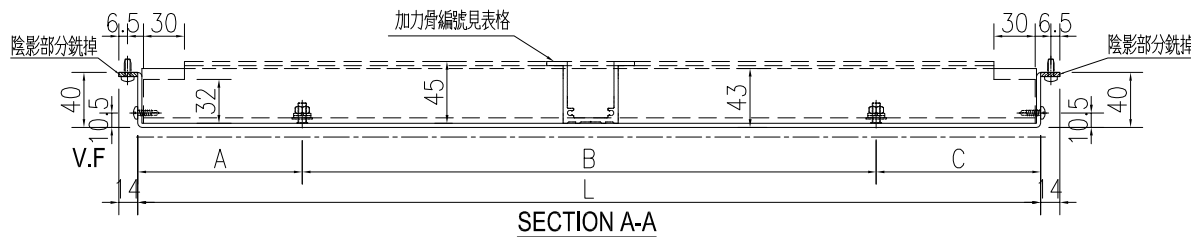
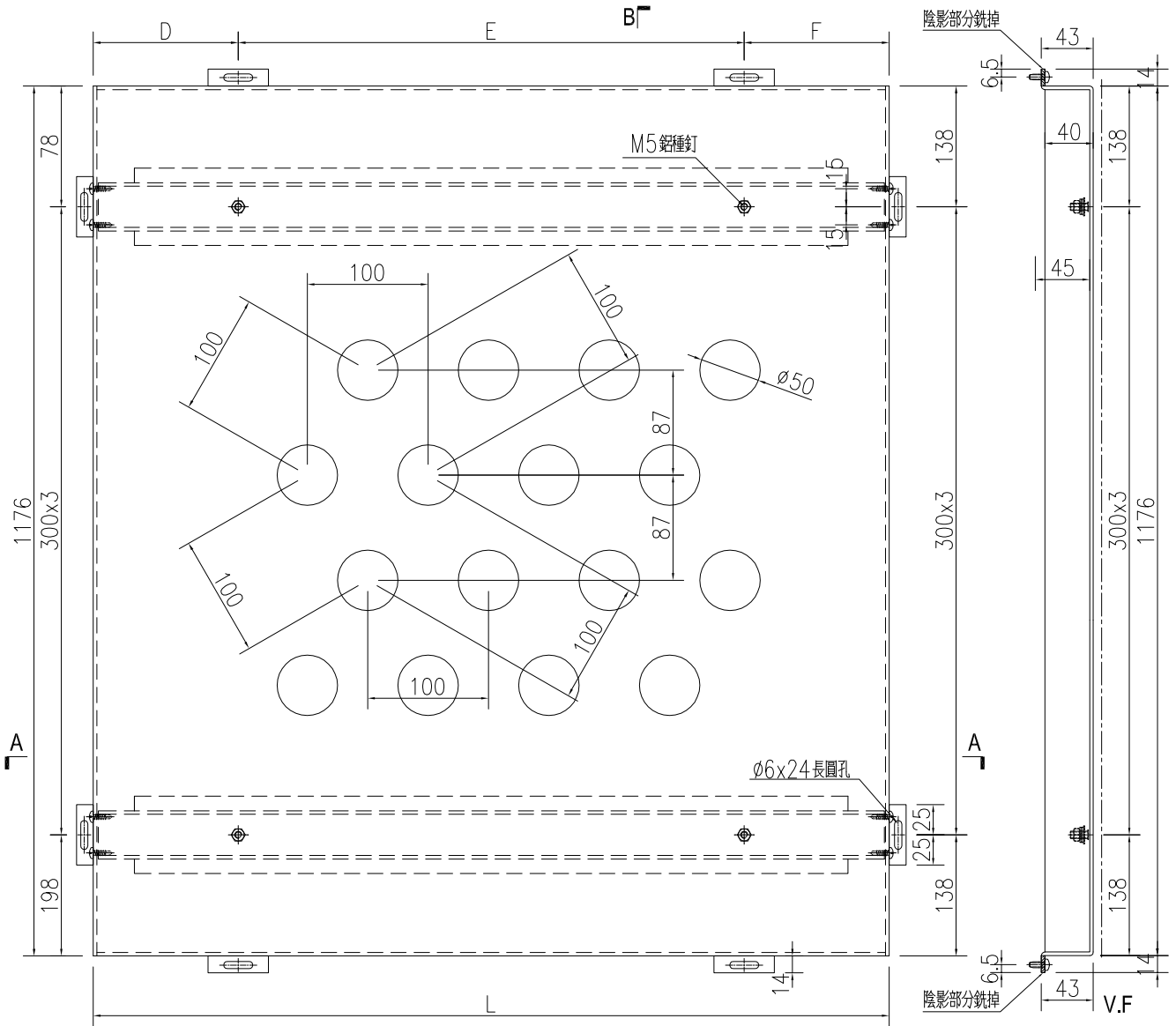

名稱	鋁板加工圖	制圖	WYY	2021.05.06	修改		
材料	3mm 鋁板	復核			日期		
顏色	UCT534509SC-3 深灰色	批准			圖號	J851-HN-KB21	



數量	備註
1	

工程號	J-851	地盤	青衣明翹匯
-----	-------	----	-------

注：開孔為上下均等，左右均等。

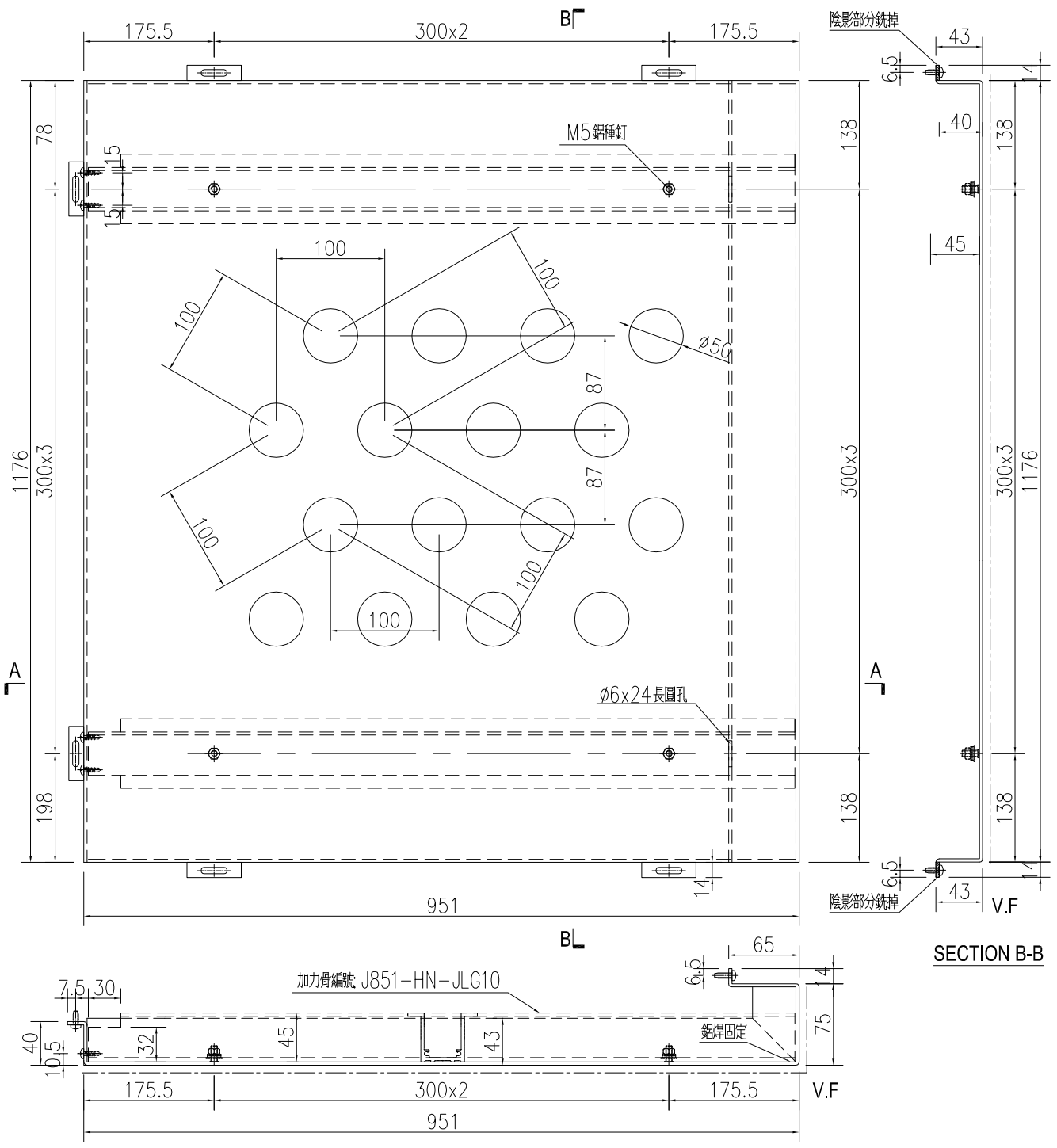

名稱	鋁板加工圖	制圖	WYY	2021.05.06	修改		
材料	3mm 鋁板	復核			日期		
顏色	UCT534509SC-3 深灰色	批准			圖號	J851-HN-KB25	

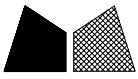

數量	備註
1	

注：開孔為上下均等，左右均等。

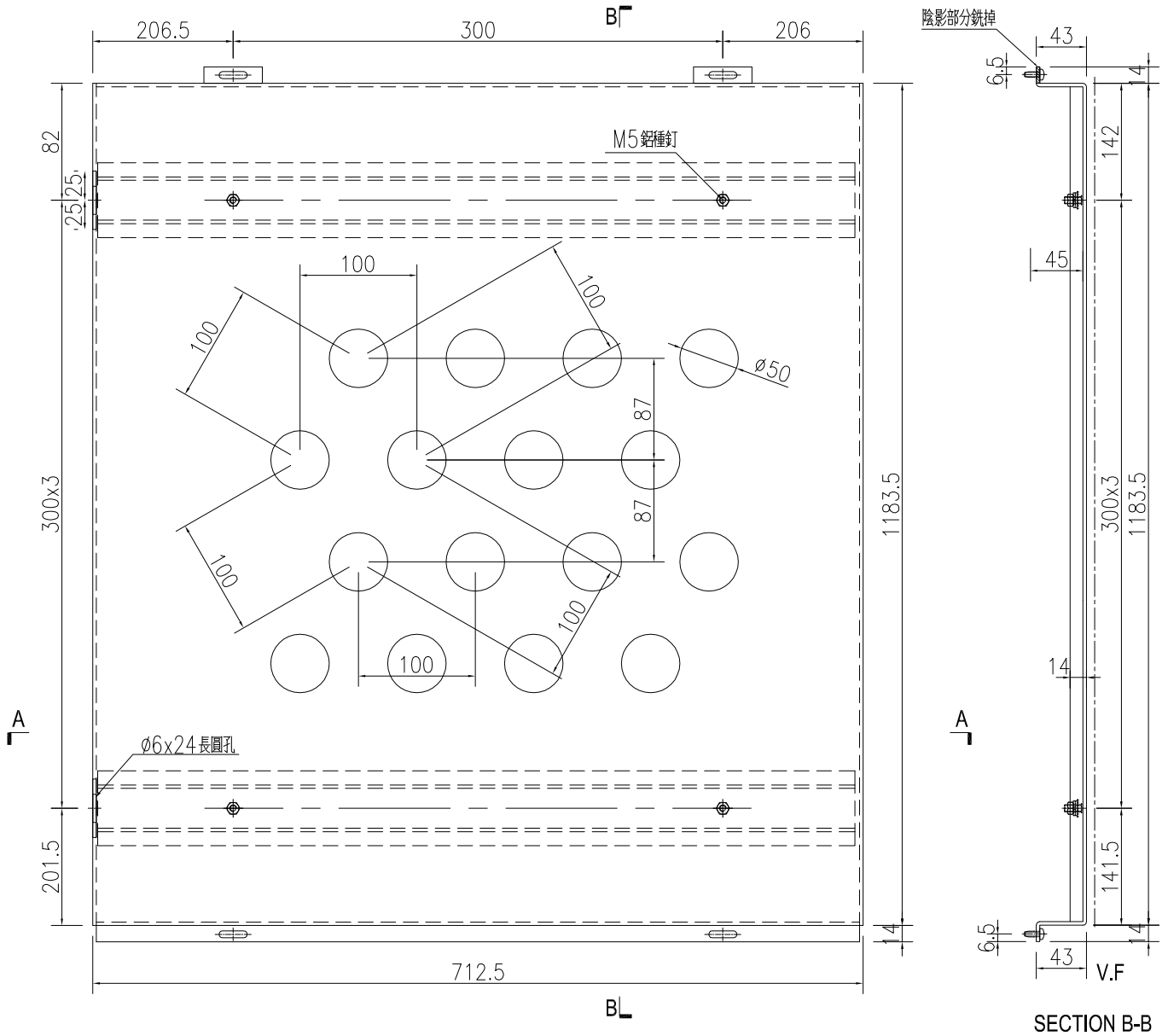

名稱	鋁板加工圖	制圖	WYY	2021.05.06	修改		
材料	3mm 鋁板	復核			日期		
顏色	UCT534509SC-3 深灰色	批准			圖號	J851-HN-KB30	

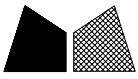

數量	備註
1	

工程號	J-851	地盤	青衣明翹匯
-----	-------	----	-------

注：開孔為上下均等，左右均等。

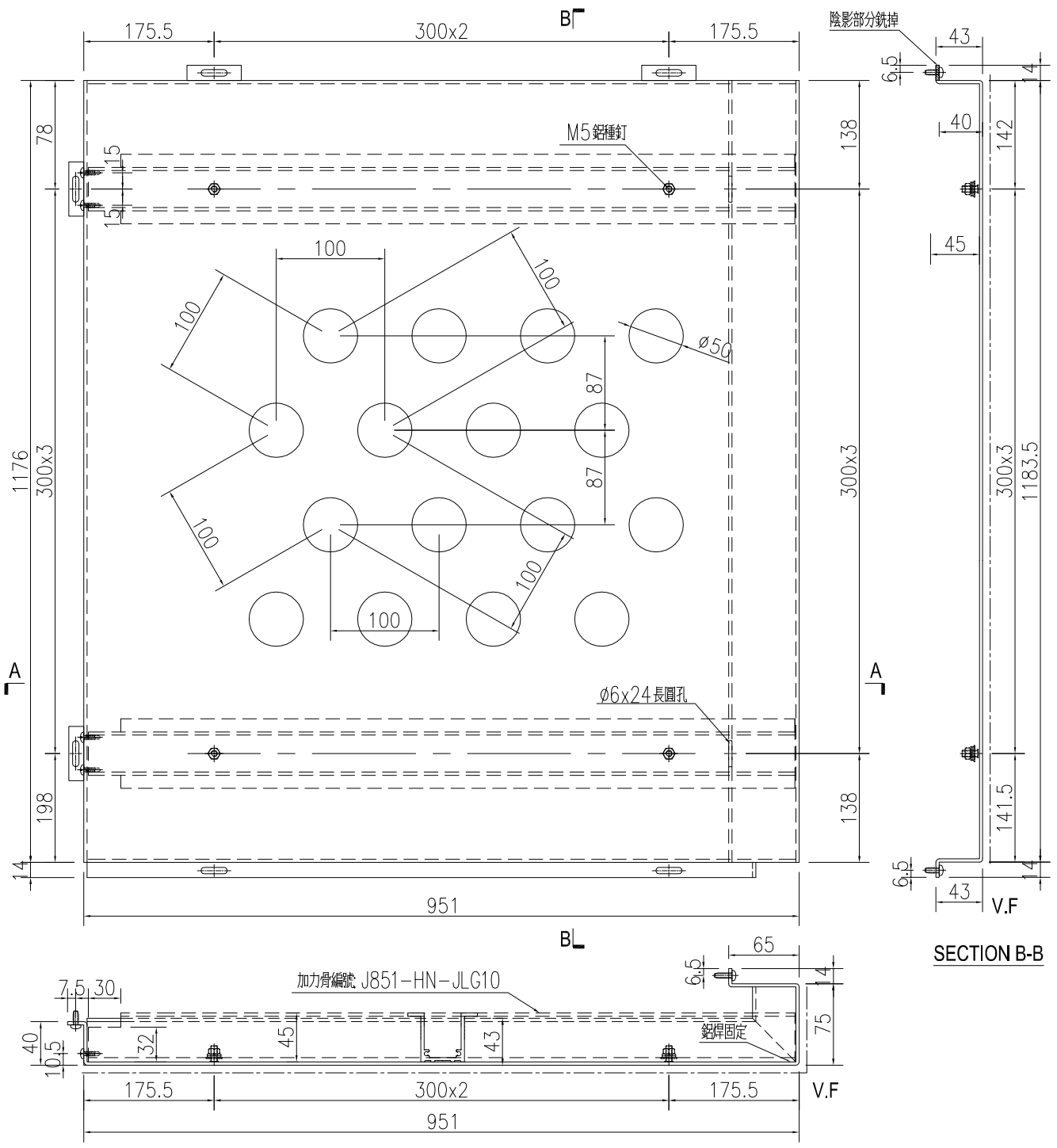

SECTION B-B

名稱	鋁板加工圖	制圖	WYY	2021.05.06	修改		
材料	3mm 鋁板	復核			日期		
顏色	UCT534509SC-3 深灰色	批准			圖號	J851-HN-KB31	



數量	備註
1	

工程號 J-851 地盤 青衣明翹匯

注：開孔為上下均等，左右均等。

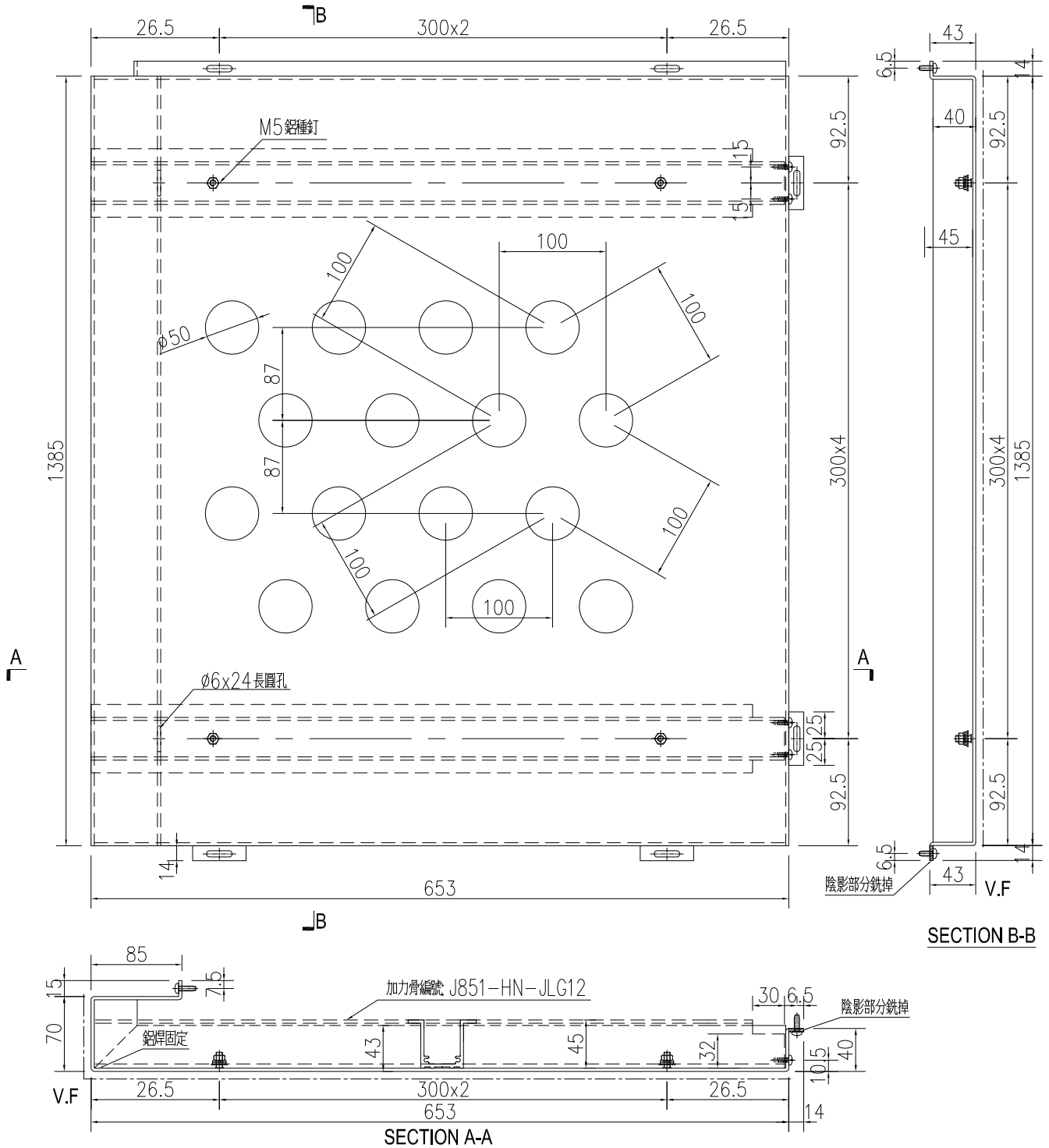

名稱	鋁板加工圖	制圖	WYY	2021.05.06	修改		
材料	3mm 鋁板	復核			日期		
顏色	UCT534509SC-3 深灰色	批准			圖號	J851-HN-KB32	

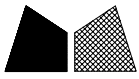

美特鋁質 有限公司
MIDI Aluminium Fabricator Ltd.

序号	物料编号	数量	长度L	A	B	C	加力骨编号	
1	J851-HN-KB33	1	841	120.5	300	x	2	J851-HN-JLG13
2	J851-HN-KB34	1	1128.5	114.25	300	x	3	J851-HN-JLG14
3	J851-HN-KB35	2	1113	106.5	300	x	3	J851-HN-JLG15
4	J851-HN-KB36	1	946.5	173.25	300	x	2	J851-HN-JLG16
5	J851-HN-KB37	4	785	92.5	300	x	2	J851-HN-JLG17
6	J851-HN-KB38	2	889	144.5	300	x	2	J851-HN-JLG18
7	J851-HN-KB39	1	947.5	173.75	300	x	2	J851-HN-JLG19

工程號 J-851 地盤 青衣明翹匯

注：開孔為上下均等，左右均等。

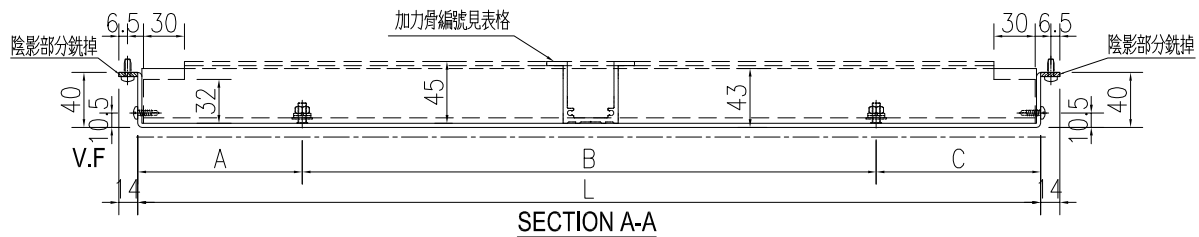
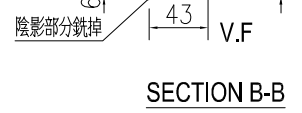
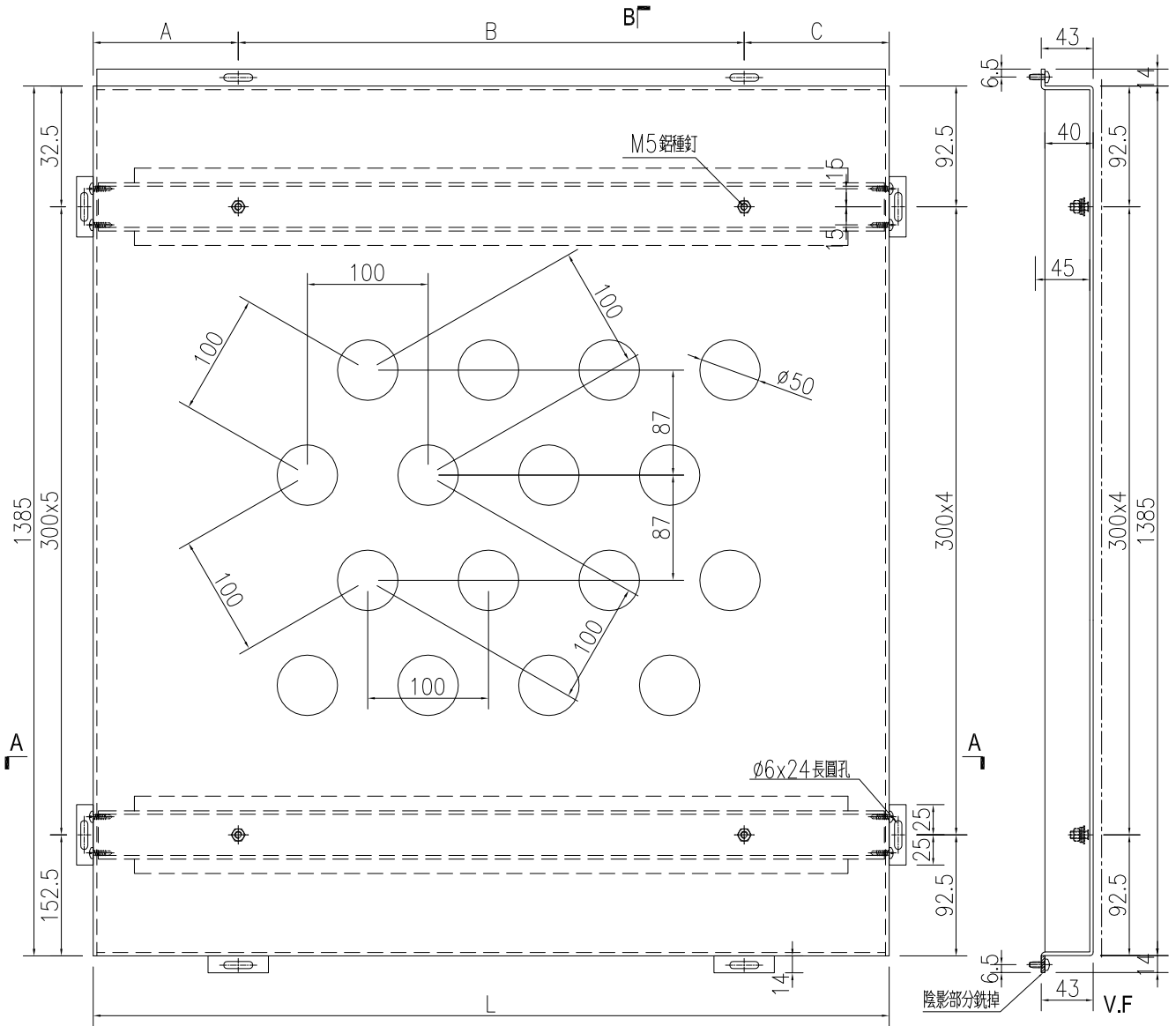

名稱	鋁板加工圖	制圖	WYY	2021.05.06	修改		
材料	3mm 鋁板	復核			日期		
顏色	UCT534509SC-3 深灰色	批准			圖號	J851-HN-KB33	

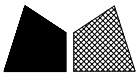

數量	備註
1	

工程號	J-851	地盤	青衣明翹匯
-----	-------	----	-------

注：開孔為上下均等，左右均等。

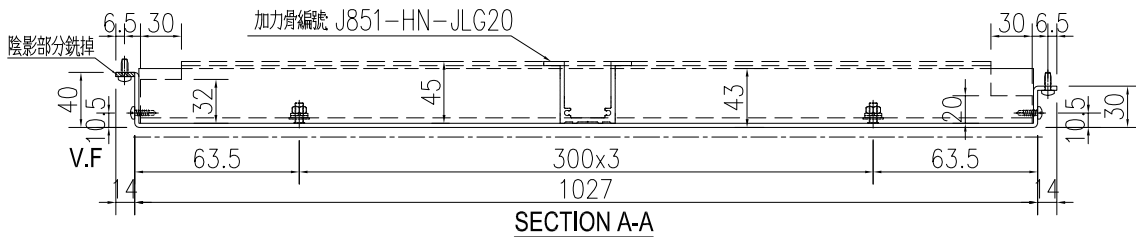
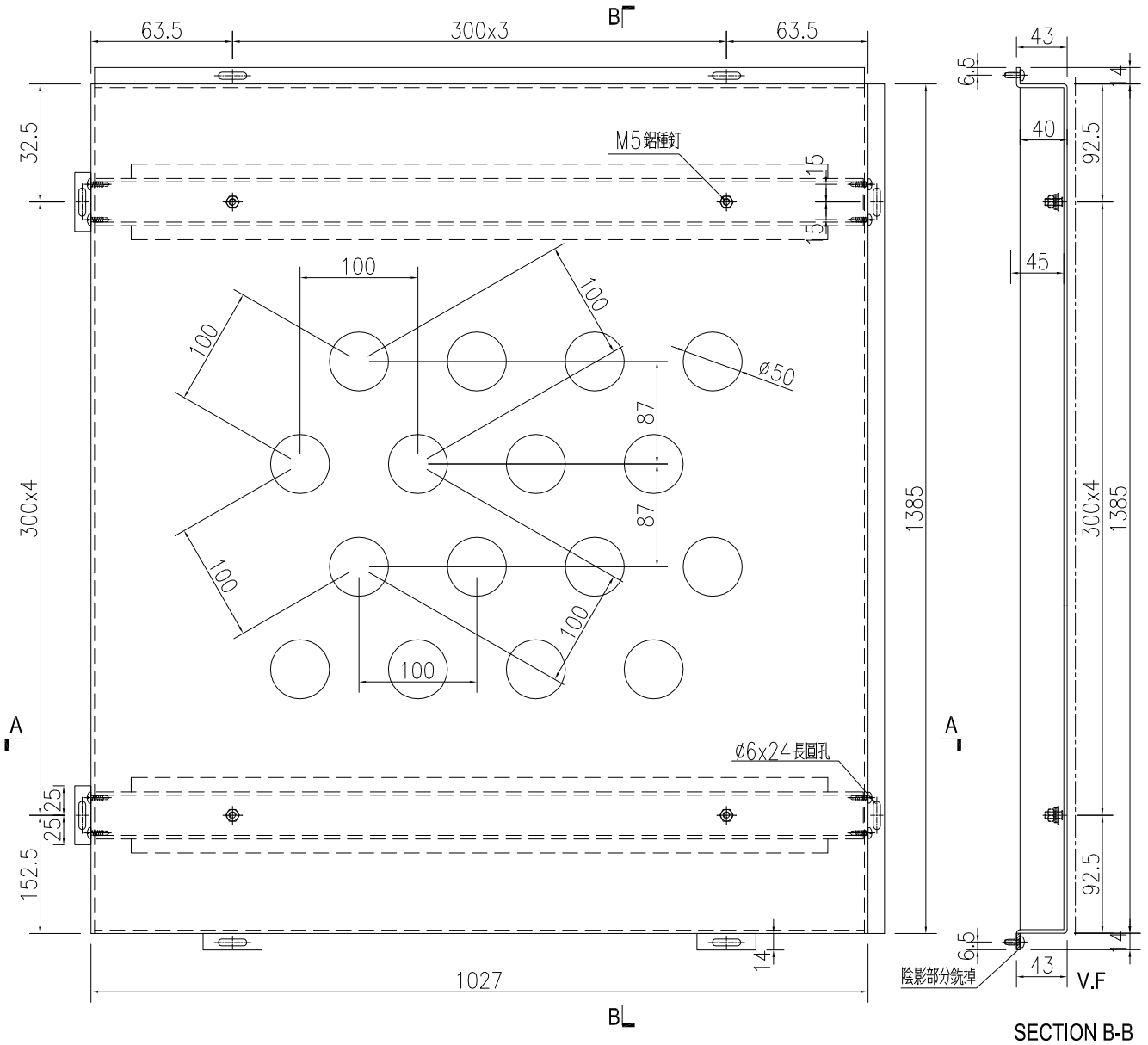

名稱	鋁板加工圖	制圖	WYY	2021.05.06	修改		
材料	3mm 鋁板	復核			日期		
顏色	UCT534509SC-3 深灰色	批准			圖號	J851-HN-KB40	



美特鋁質 有限公司
MIDI Aluminium Fabricator Ltd.

序号	物料编号	数量	高度H	A	B	C	D	E	F				
1	J851-HN-KB41	1	1075	87.5	300	x	3	87.5	176.5	300	x	1	176.5
2	J851-HN-KB47	1	1245	172.5	300	x	3	172.5	26.5	300	x	2	26.5

工程號 J-851 地盤 青衣明翹匯

注：開孔為上下均等，左右均等。

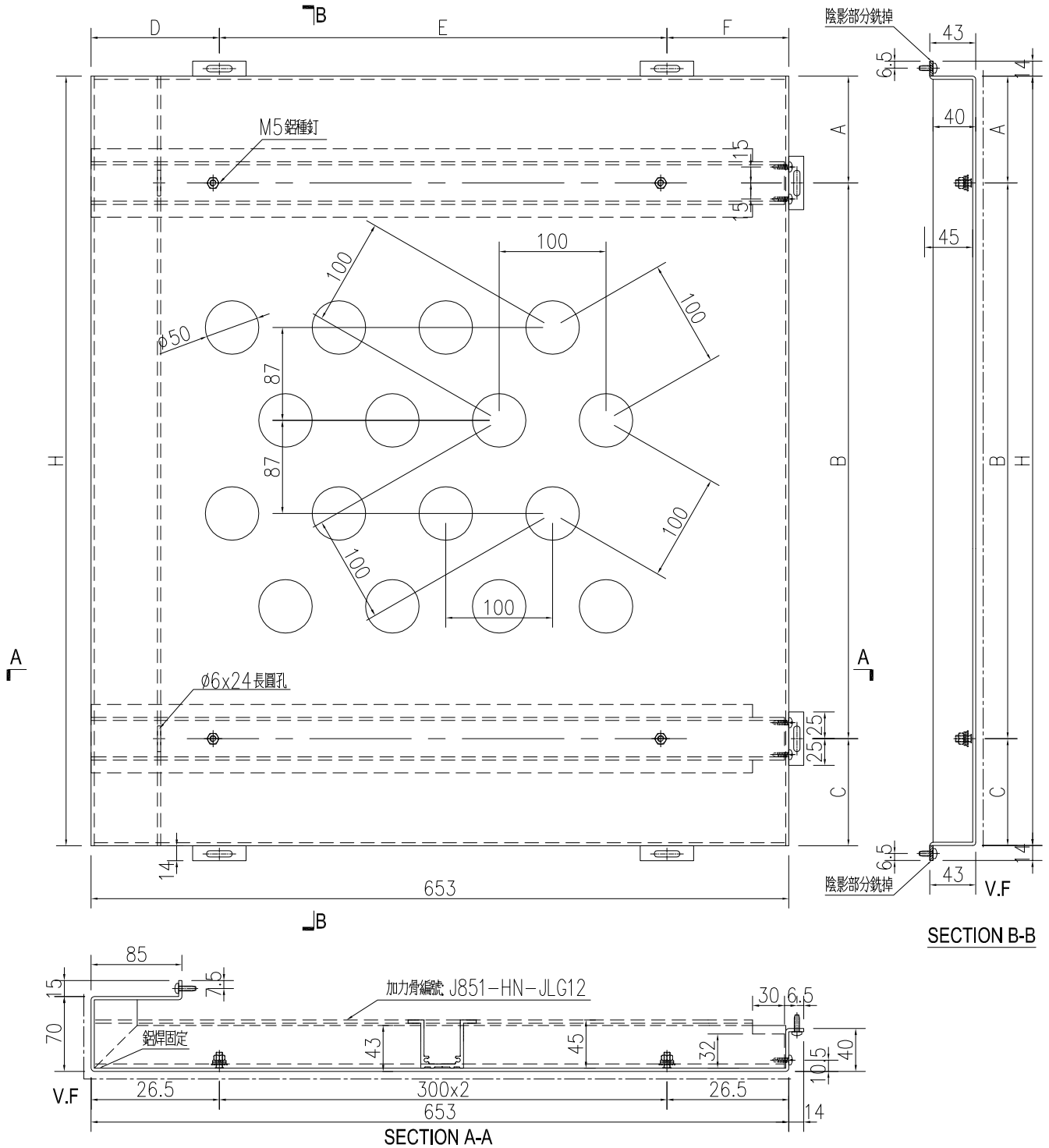

名稱	鋁板加工圖	制圖	WYY	2021.05.06	修改		
材料	3mm 鋁板	復核			日期		
顏色	UCT534509SC-3 深灰色	批准			圖號	J851-HN-KB41	

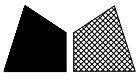

美特鋁質 有限公司
MIDI Aluminium Fabricator Ltd.

序号	物料编号	数量	长度L	A	B	C	D	E	F	加力骨编号
1	J851-HN-KB42	1	841	120.5	300 x 2	120.5	180.5	300 x 2	60.5	J851-HN-JLG13
2	J851-HN-KB43	1	1128.5	114.25	300 x 3	114.25	174.25	300 x 3	54.25	J851-HN-JLG14
3	J851-HN-KB44	1	1113	106.5	300 x 3	106.5	166.5	300 x 3	46.5	J851-HN-JLG15

工程號 J-851 地盤 青衣明翹匯

注：開孔為上下均等，左右均等。

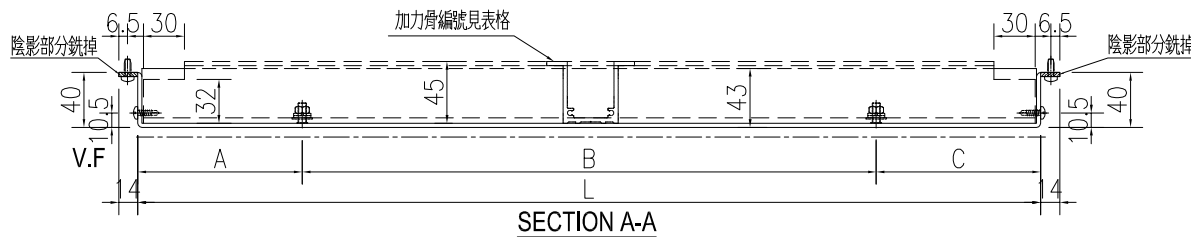
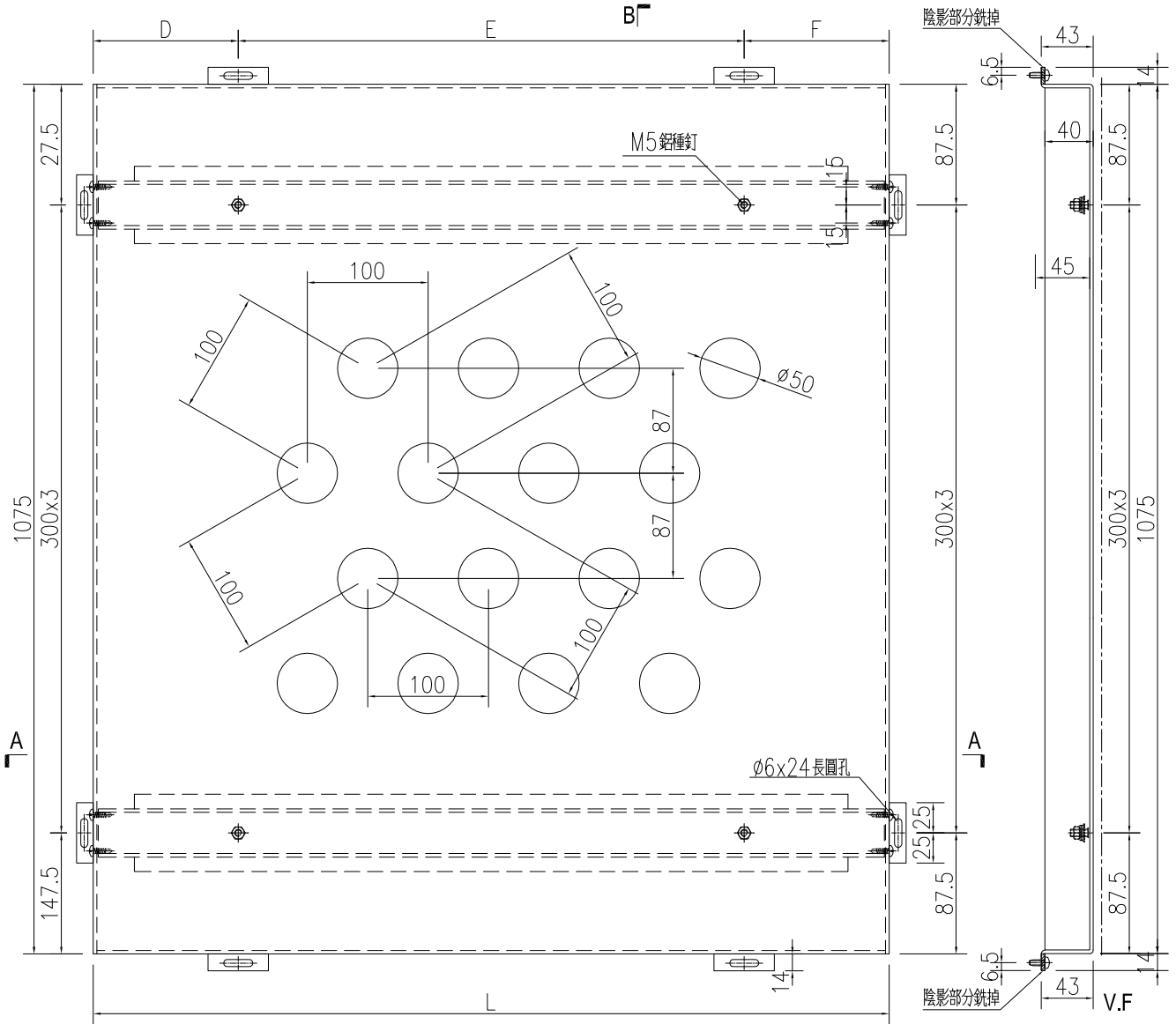

名稱	鋁板加工圖	制圖	WYY	2021.05.06	修改		
材料	3mm 鋁板	復核			日期		
顏色	UCT534509SC-3 深灰色	批准			圖號	J851-HN-KB42	

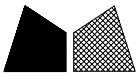

數量	備註
1	

工程號	J-851	地盤	青衣明翹匯
-----	-------	----	-------

注：開孔為上下均等，左右均等。

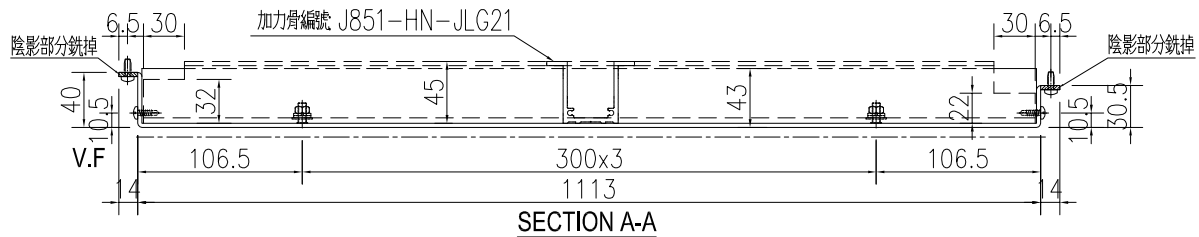
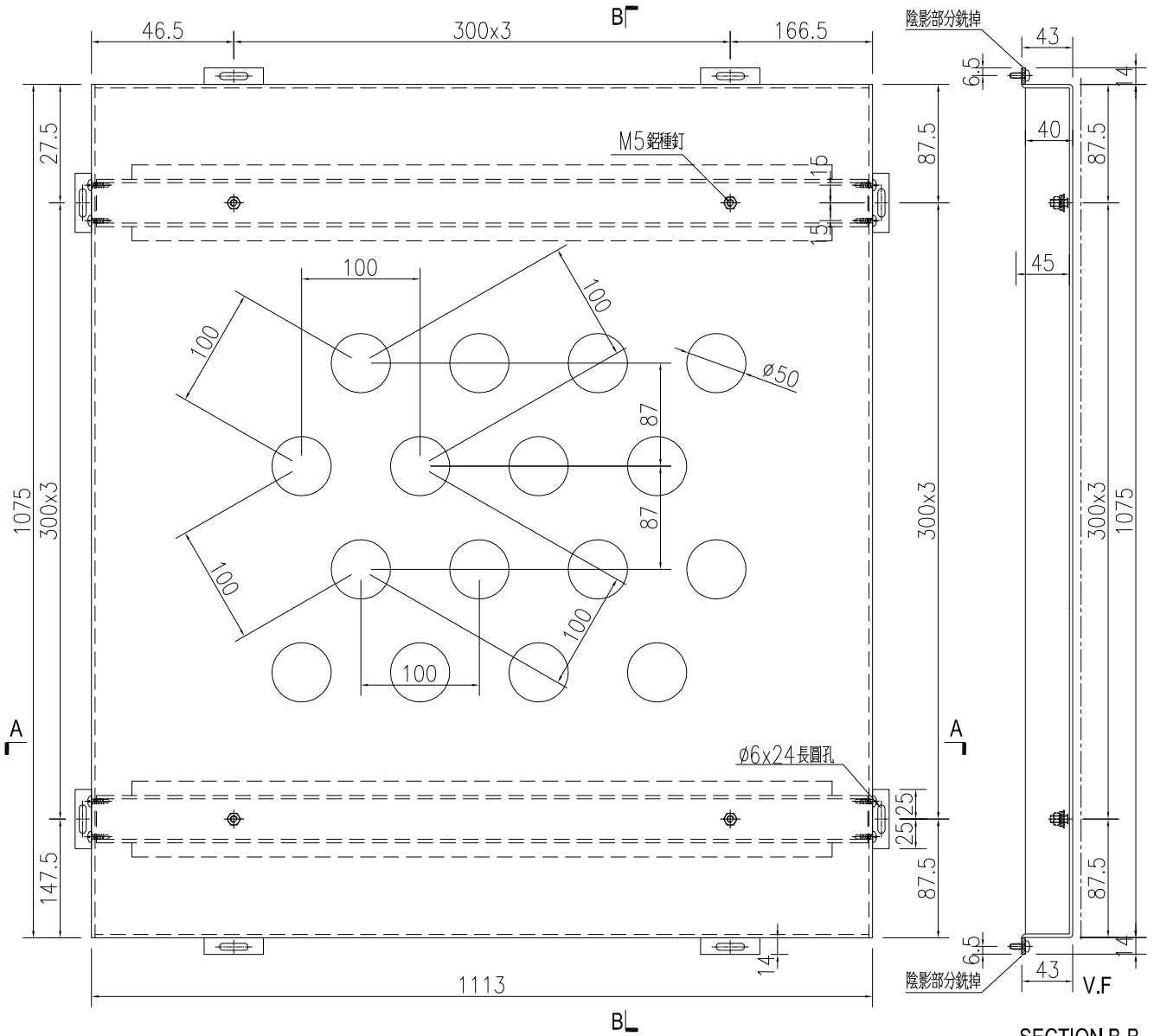

名稱	鋁板加工圖	制圖	WYY	2021.05.06	修改		
材料	3mm 鋁板	復核			日期		
顏色	UCT534509SC-3 深灰色	批准			圖號	J851-HN-KB45	



數量	備註
1	

工程號 J-851 地盤 青衣明翹匯

注：開孔為上下均等，左右均等。

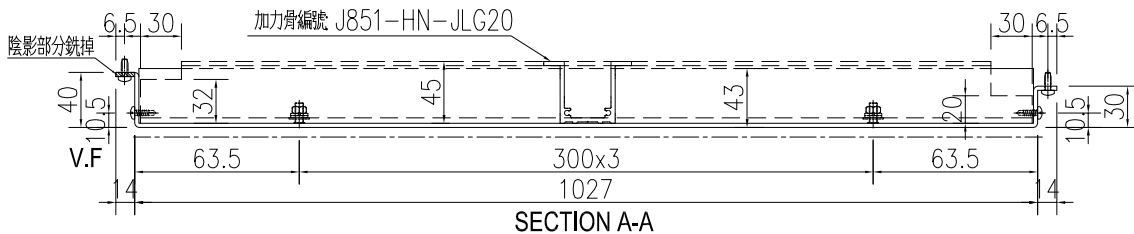
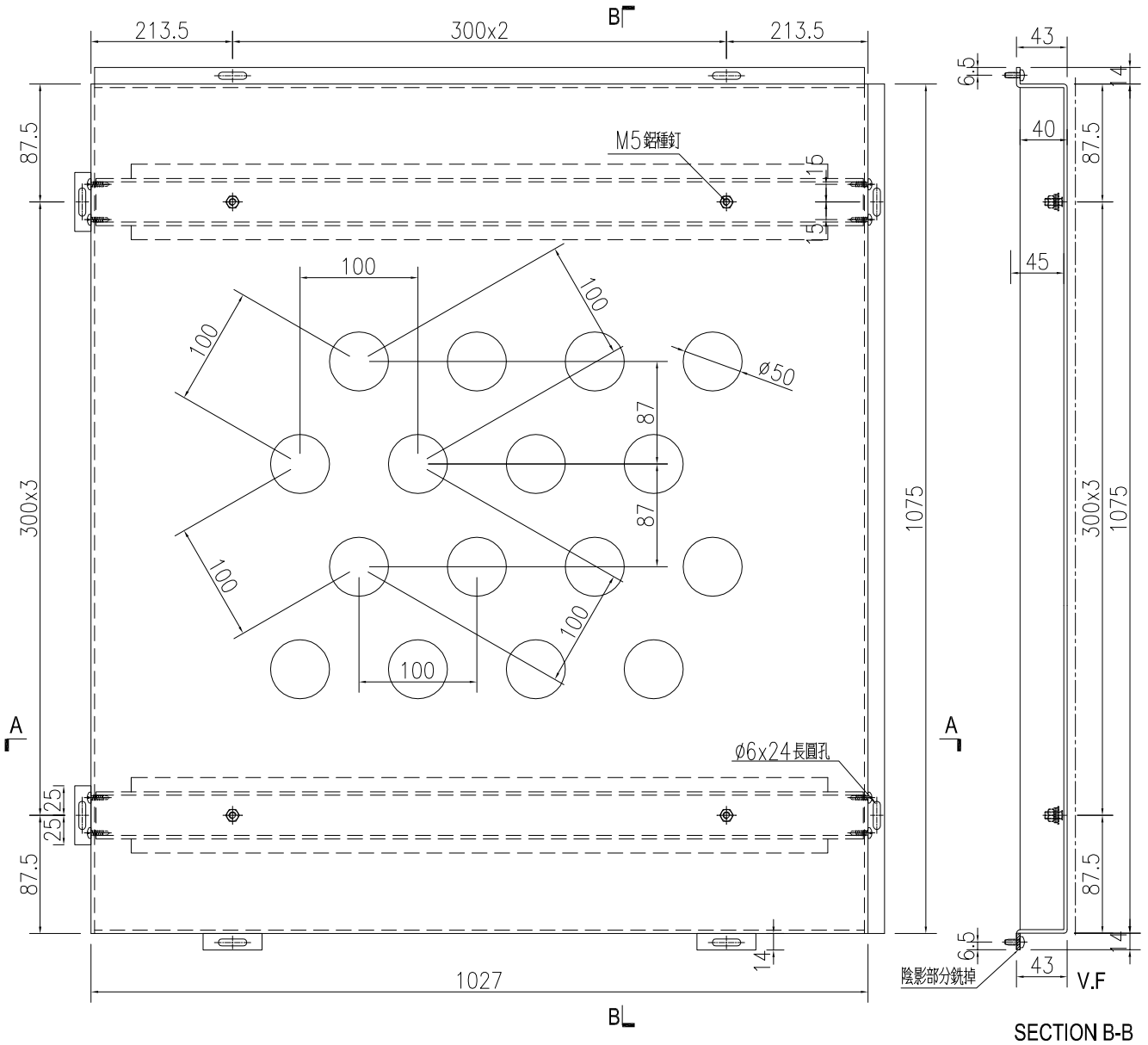

名稱	鋁板加工圖	制圖	WYY	2021.05.06	修改		
材料	3mm 鋁板	復核			日期		
顏色	UCT534509SC-3 深灰色	批准			圖號	J851-HN-KB46	

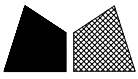

美特鋁質 有限公司
MIDI Aluminium Fabricator Ltd.

序号	物料编号	数量	长度L	A	B	C	D	E	F	加力骨编号
1	J851-HN-KB48	1	841	120.5	300 x 2	120.5	120.5	300 x 2	120.5	J851-HN-JLG13
2	J851-HN-KB49	1	1113	106.5	300 x 3	106.5	106.5	300 x 3	106.5	J851-HN-JLG15

工程號 J-851 地盤 青衣明翹匯

注：開孔為上下均等，左右均等。

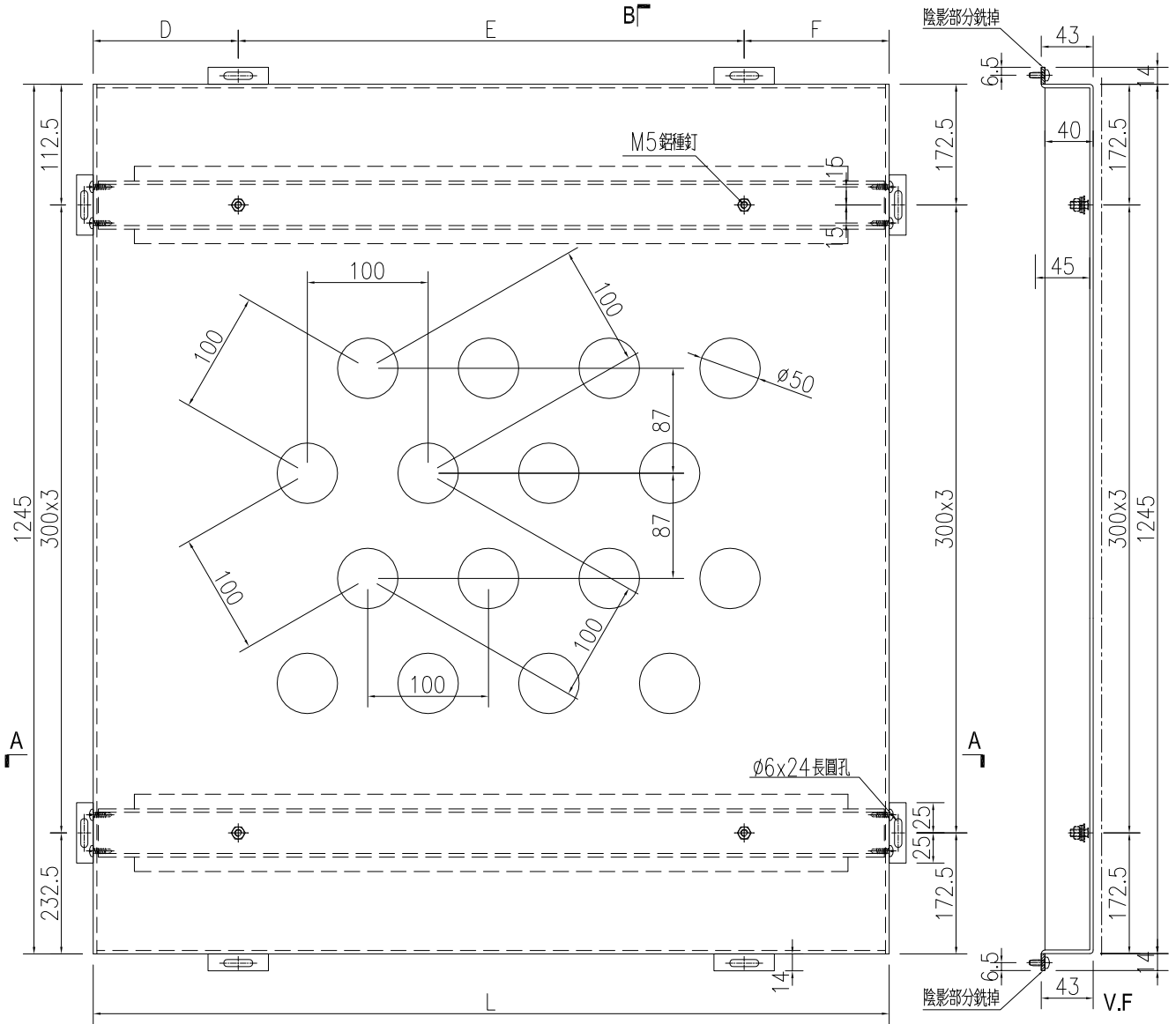

陰影部分銼掉

陰影部分銼掉

SECTION B-B

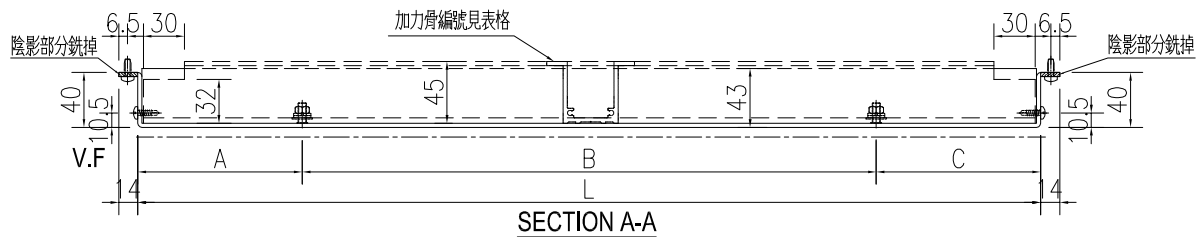

SECTION A-A

名稱	鋁板加工圖	制圖	WYY	2021.05.06	修改		
材料	3mm 鋁板	復核			日期		
顏色	UCT534509SC-3 深灰色	批准			圖號	J851-HN-KB48	

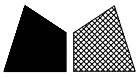

數量	備註
1	

工程號	J-851	地盤	青衣明翹匯
-----	-------	----	-------

注：開孔為上下均等，左右均等。

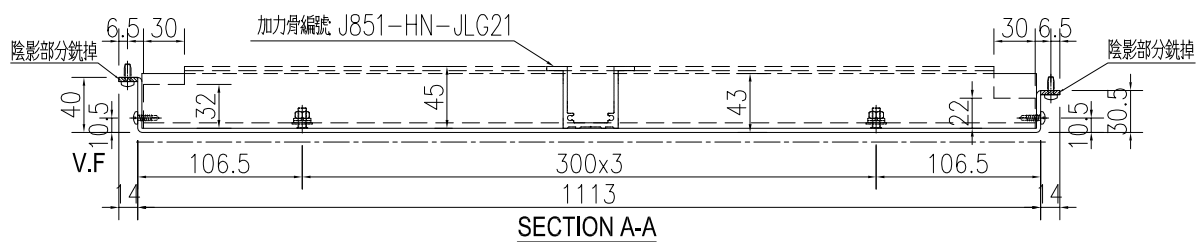
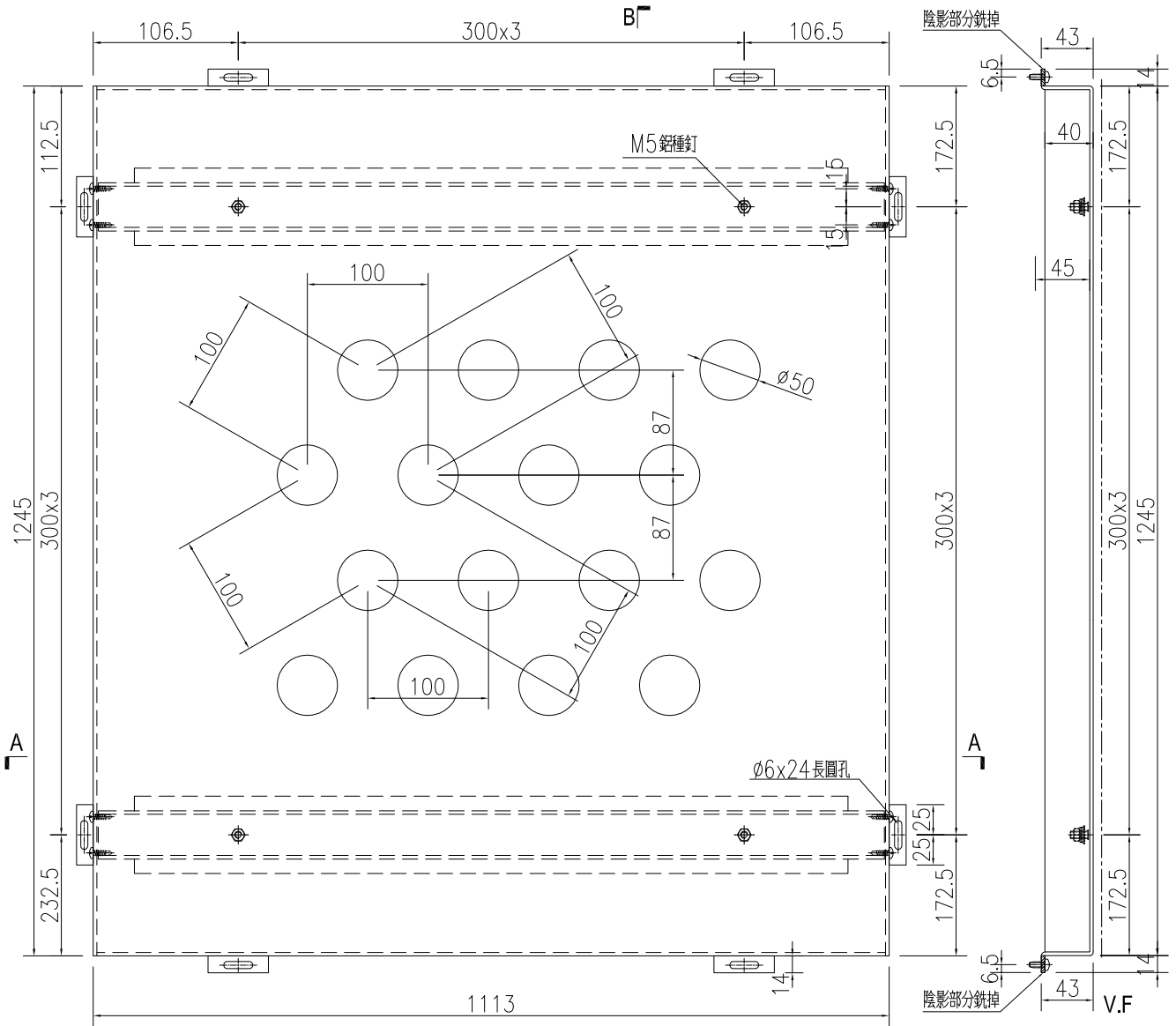

SECTION B-B

SECTION A-A

名稱	鋁板加工圖	制圖	WYY	2021.05.06	修改		
材料	3mm 鋁板	復核			日期		
顏色	UCT534509SC-3 深灰色	批准			圖號	J851-HN-KB50	



數量	備註
1	

工程號 J-851 地盤 青衣明翹匯

注：開孔為上下均等，左右均等。

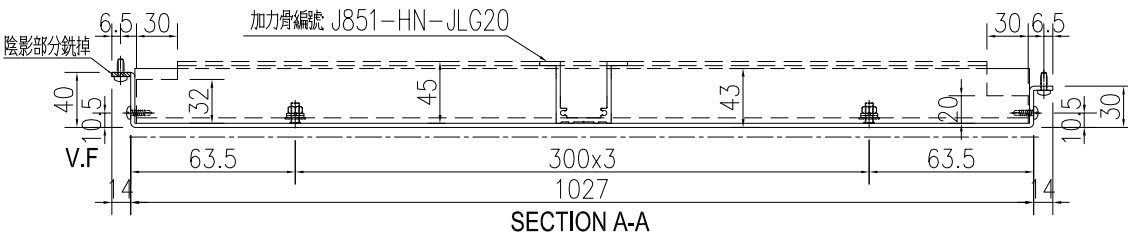
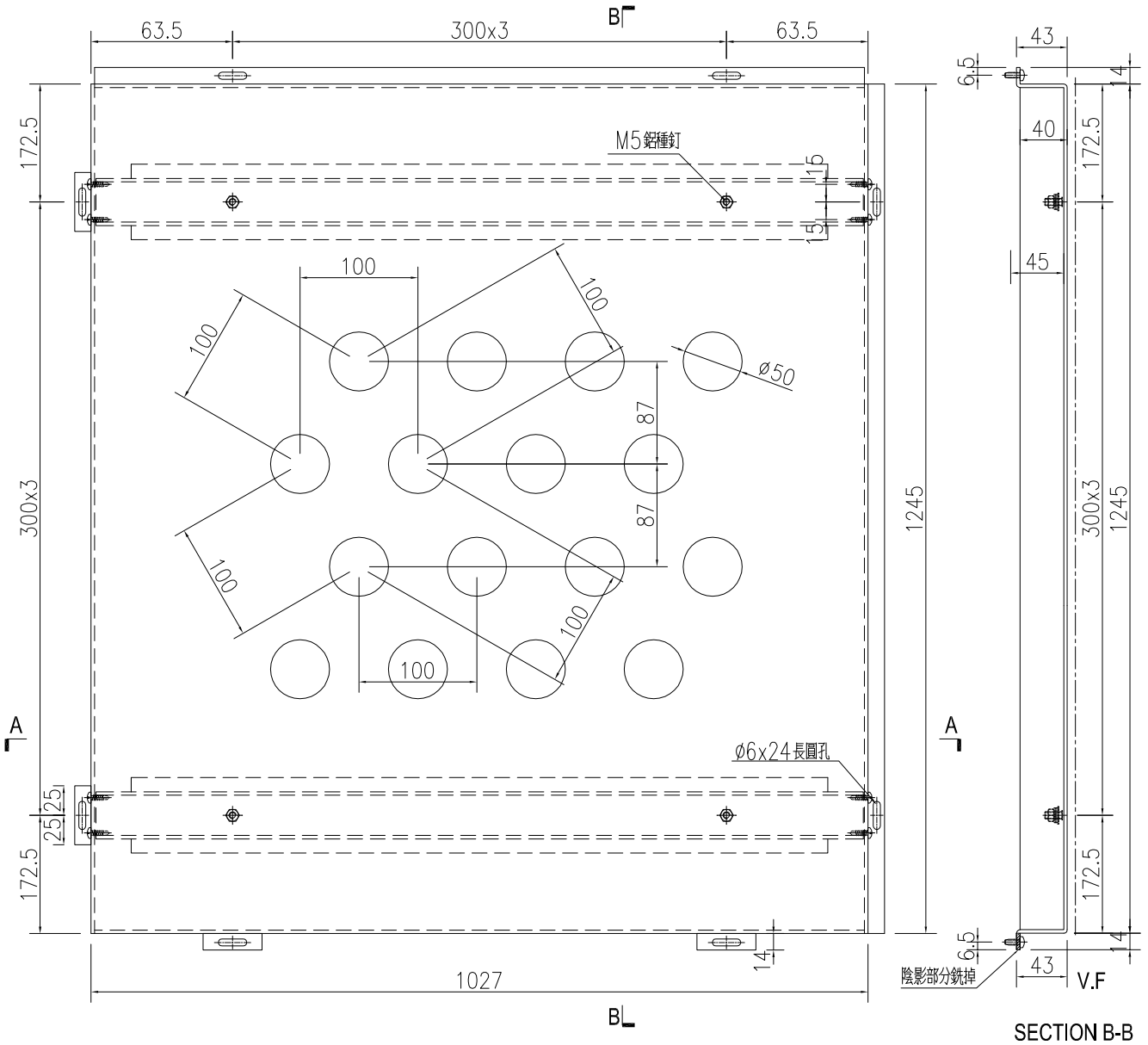

名稱	鋁板加工圖	制圖	WYY	2021.05.06	修改		
材料	3mm 鋁板	復核			日期		
顏色	UCT534509SC-3 深灰色	批准			圖號	J851-HN-KB51	

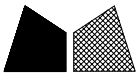

數量	備註
1	

工程號	J-851	地盤	青衣明翹匯
-----	-------	----	-------

注：開孔為上下均等，左右均等。

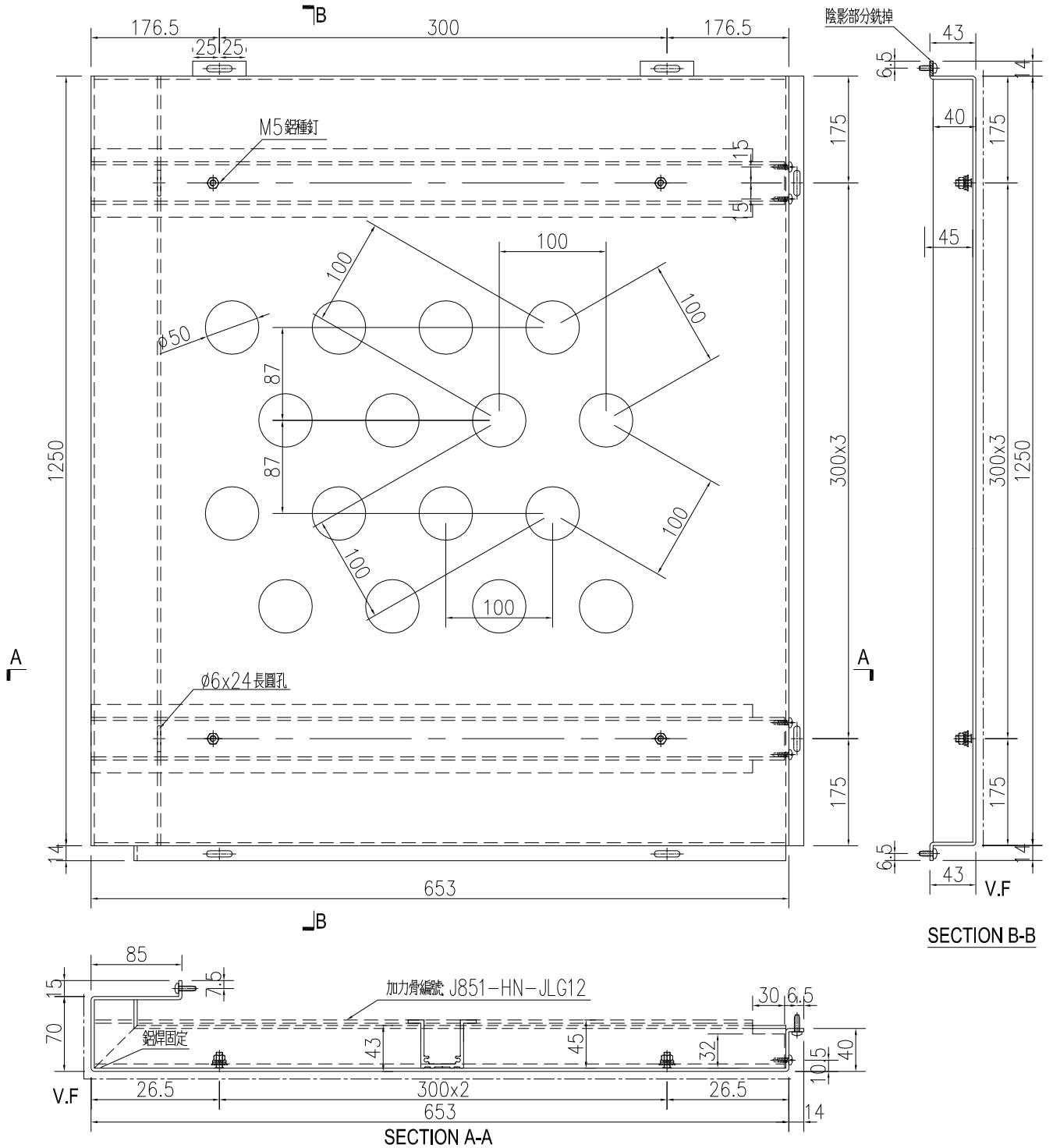

名稱	鋁板加工圖	制圖	WYY	2021.05.06	修改		
材料	3mm 鋁板	復核			日期		
顏色	UCT534509SC-3 深灰色	批准			圖號	J851-HN-KB52	

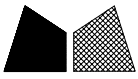

數量	備註
1	

工程號	J-851	地盤	青衣明翹匯
-----	-------	----	-------

注：開孔為上下均等，左右均等。

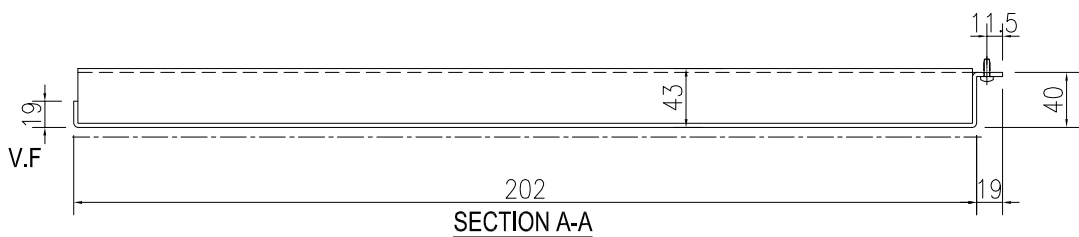
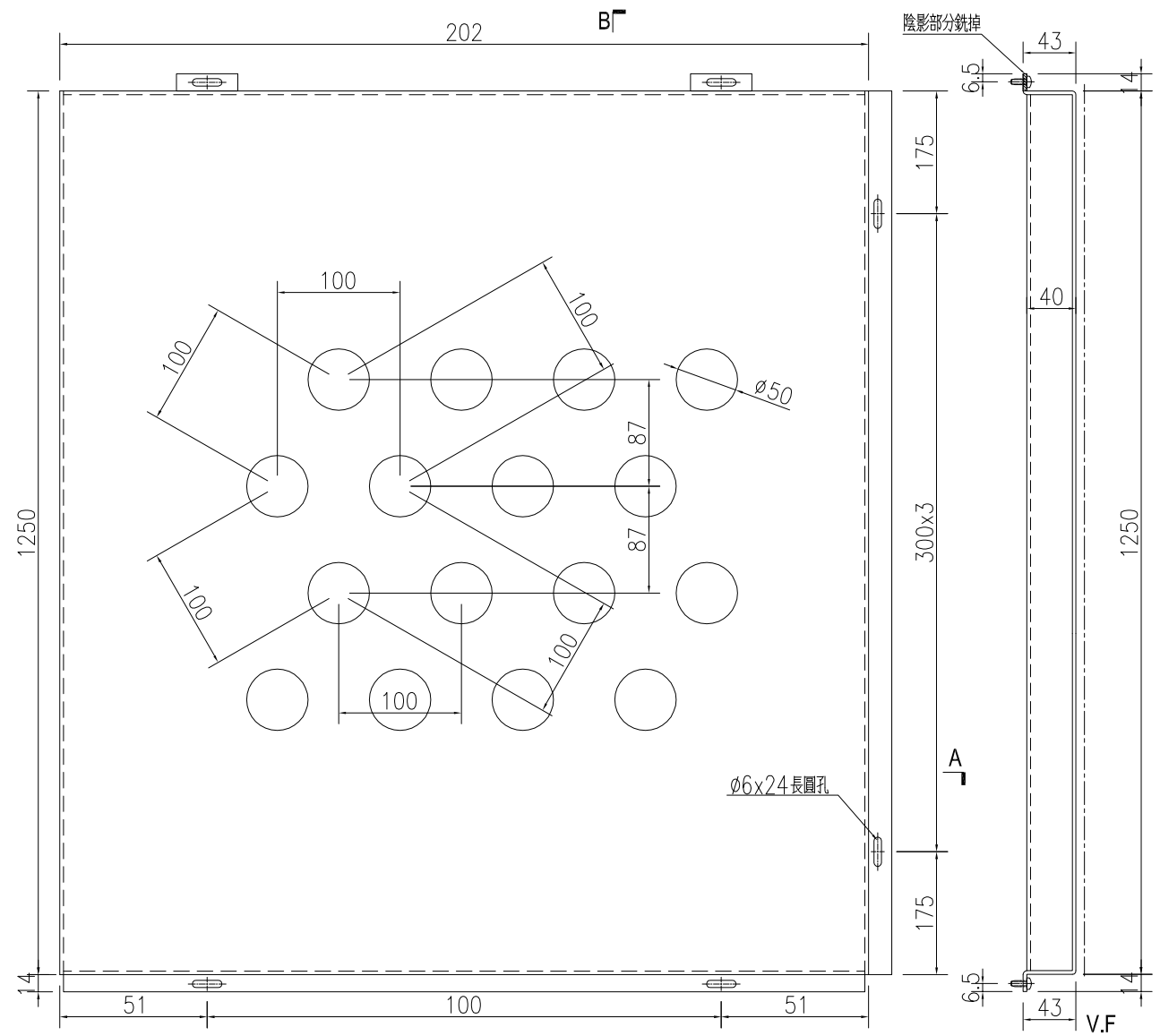

名稱	鋁板加工圖	制圖	WYY	2021.05.06	修改		
材料	3mm 鋁板	復核			日期		
顏色	UCT534509SC-3 深灰色	批准			圖號	J851-HN-KB53	

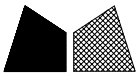

數量	備註
1	

工程號	J-851	地盤	青衣明翹匯
-----	-------	----	-------

注：開孔為上下均等，左右均等。

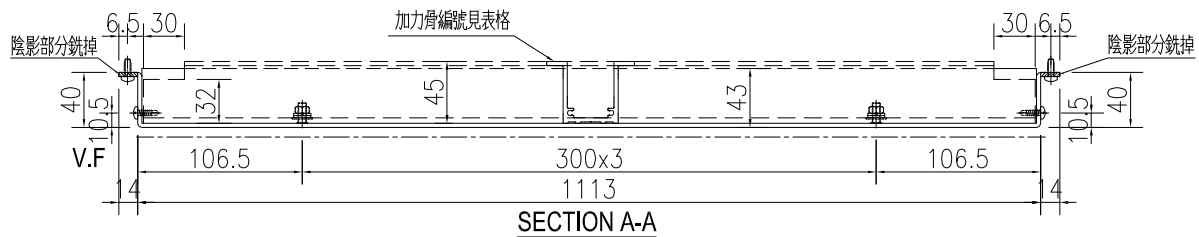
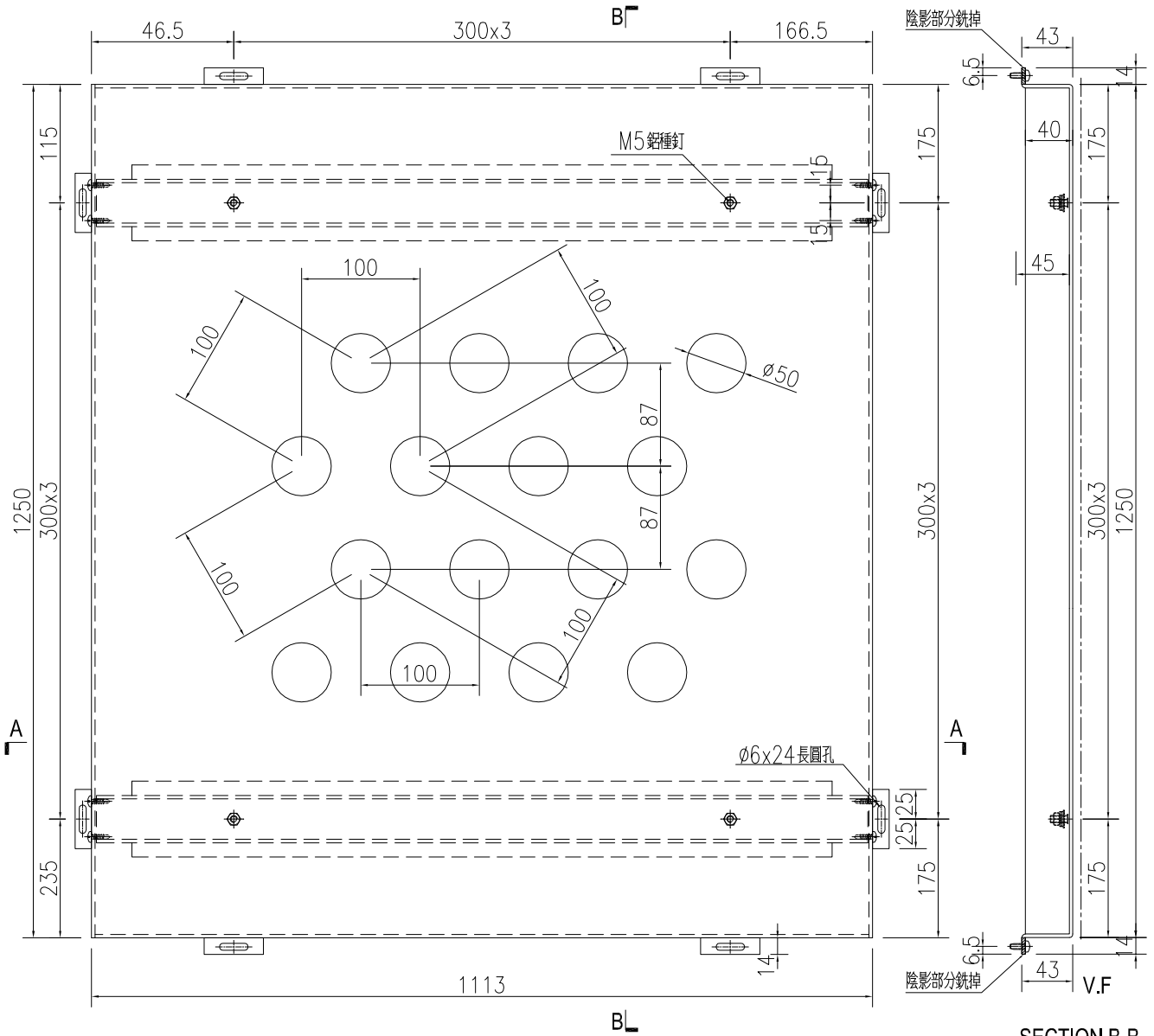

名稱	鋁板加工圖	制圖	WYY	2021.05.06	修改		
材料	3mm 鋁板	復核			日期		
顏色	UCT534509SC-3 深灰色	批准			圖號	J851-HN-KB54	



數量	備註
1	

工程號 J-851 地盤 青衣明翹匯

注：開孔為上下均等，左右均等。

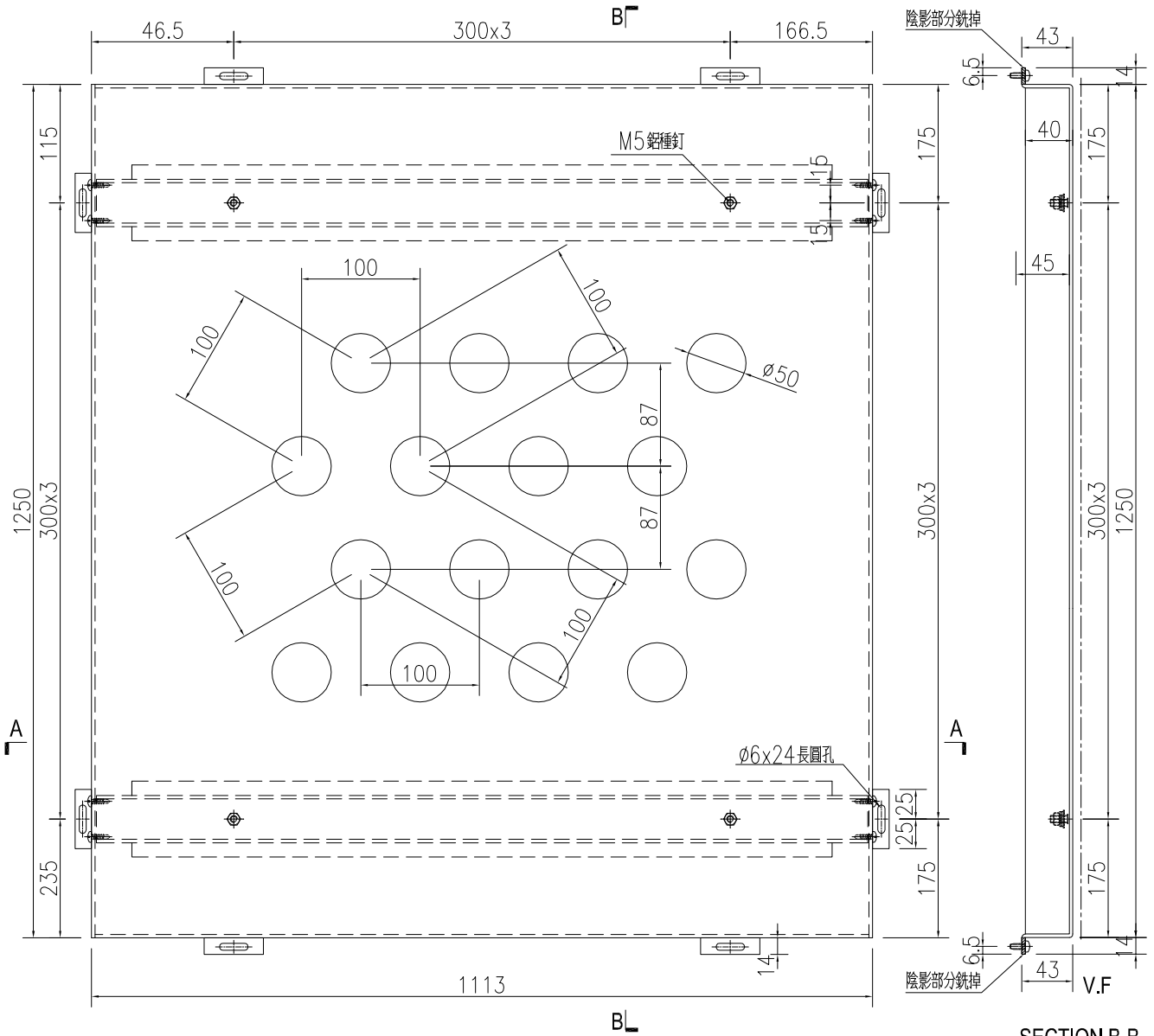

陰影部分銼掉

M5 鋁種釘

Ø6x24 長圓孔

SECTION B-B

陰影部分銼掉

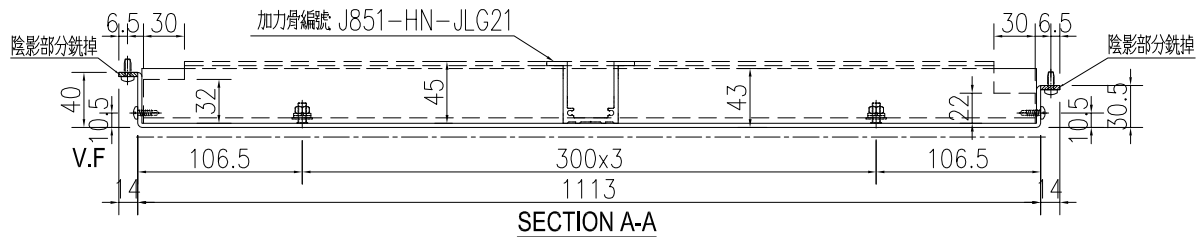

加力骨編號 J851-HN-JLG21

SECTION A-A

名稱	鋁板加工圖	制圖	WYY	2021.05.06	修改		
材料	3mm 鋁板	復核			日期		
顏色	UCT534509SC-3 深灰色	批准			圖號	J851-HN-KB55	



數量	備註
1	

工程號	J-851	地盤	青衣明翹匯
-----	-------	----	-------

注：開孔為上下均等，左右均等。

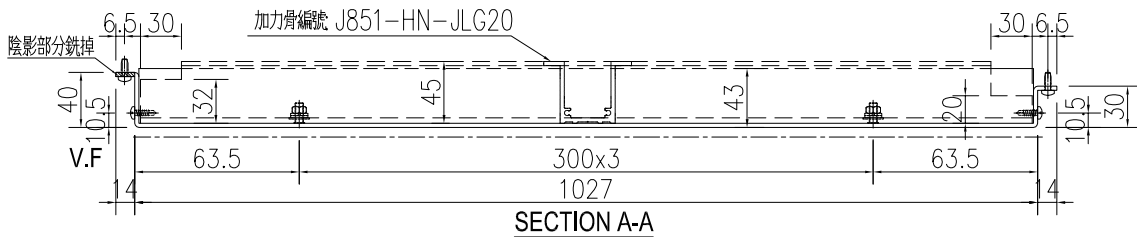
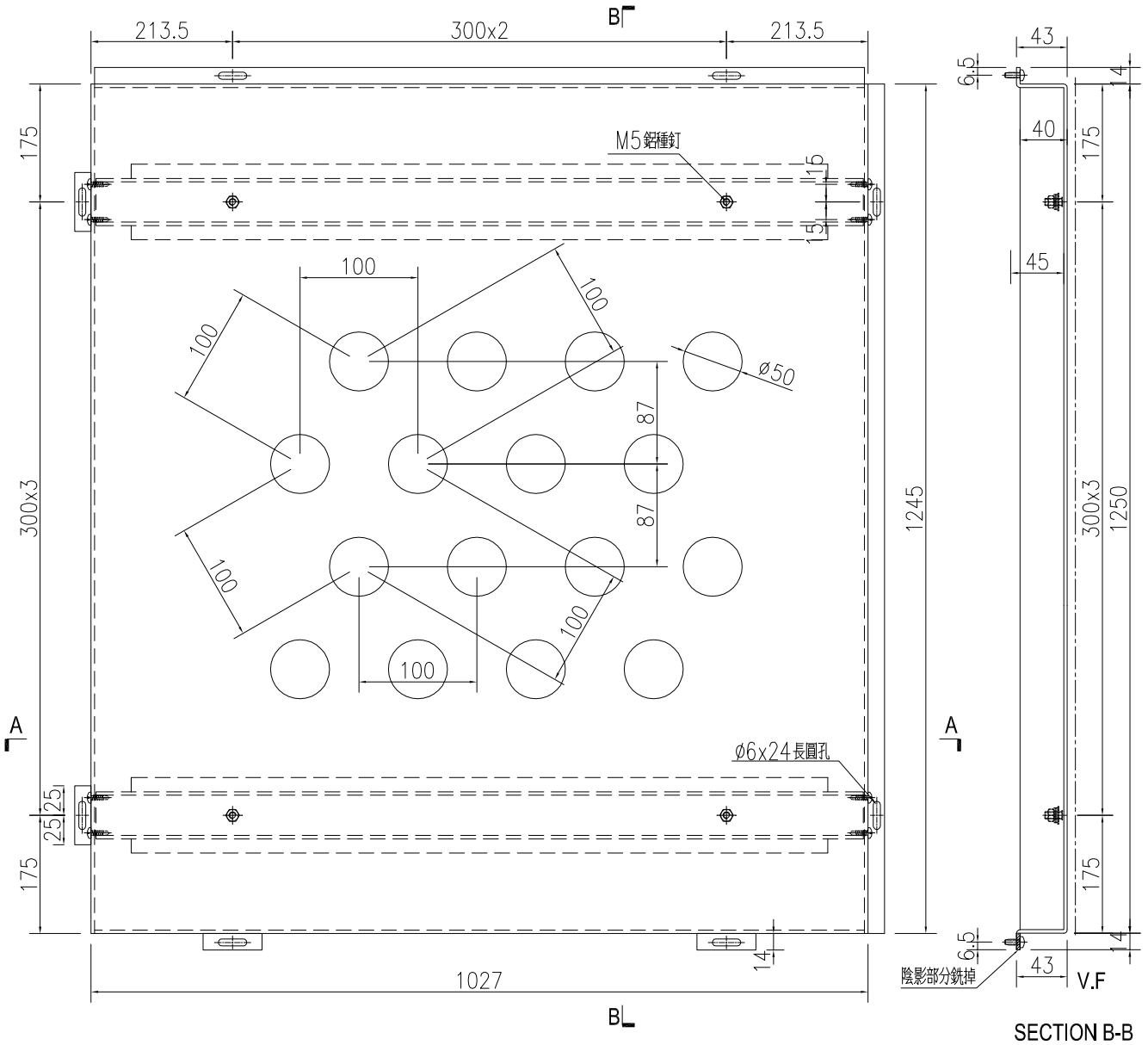

名稱	鋁板加工圖	制圖	WYY	2021.05.06	修改		
材料	3mm 鋁板	復核			日期		
顏色	UCT534509SC-3 深灰色	批准			圖號	J851-HN-KB56	

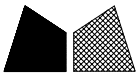

美特鋁質 有限公司
MIDI Aluminium Fabricator Ltd.

序号	物料编号	数量	长度L	A	B	C
1	J851-HN-KB95	1	1259	29.5	300	x 4 29.5

工程號	J-851	地盤	青衣明翹匯
-----	-------	----	-------

注：開孔為上下均等，左右均等。

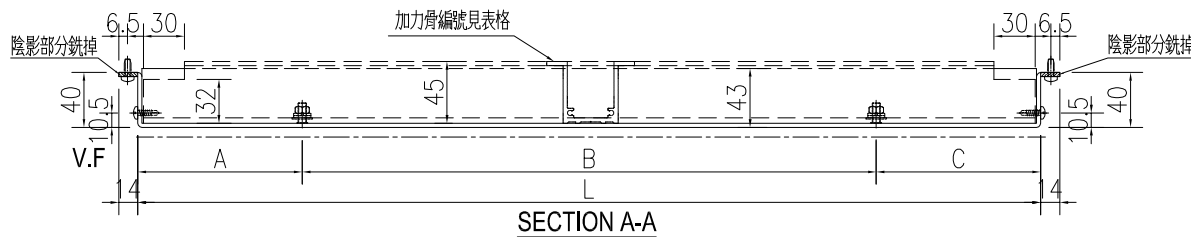
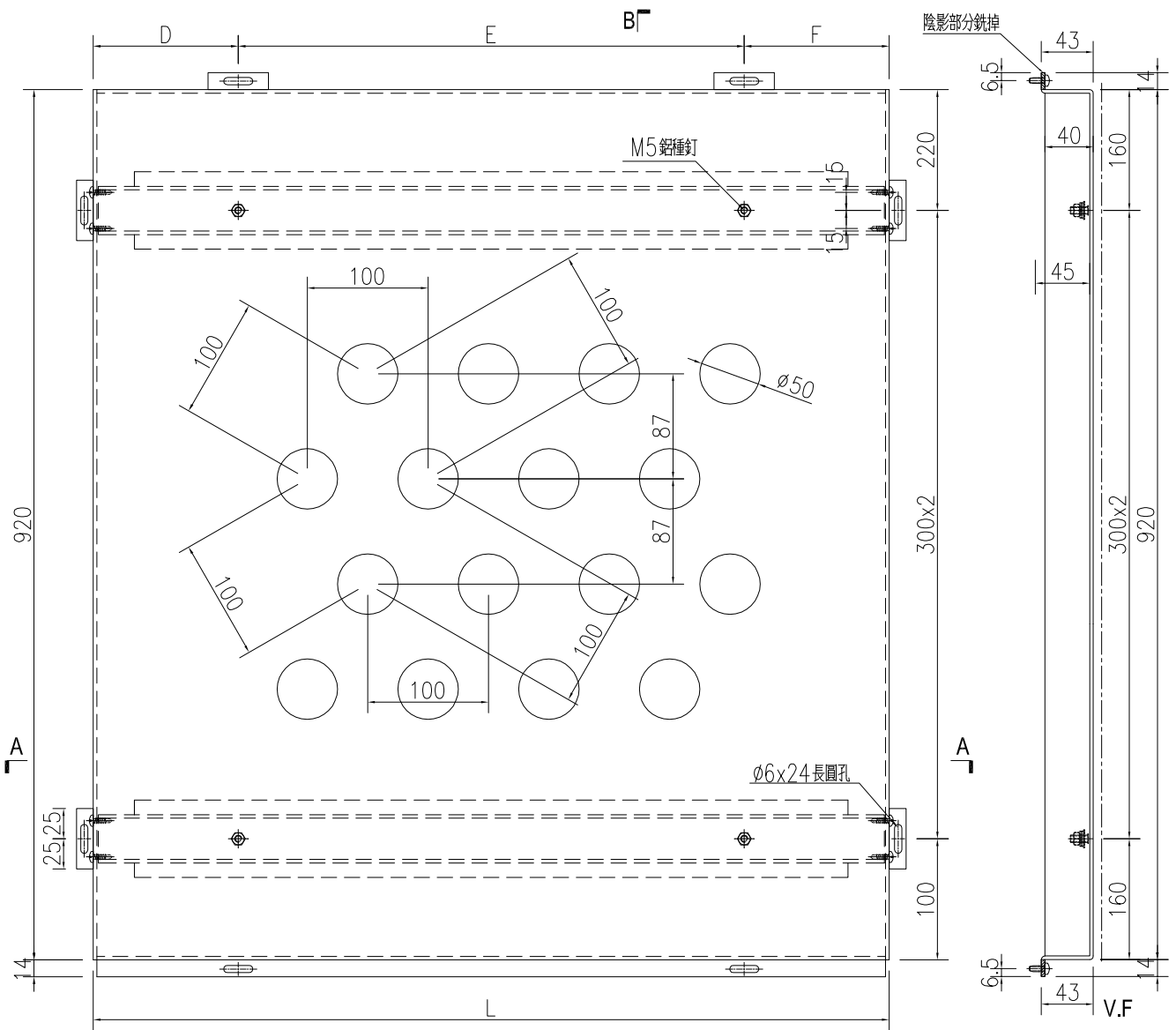

SECTION B-B

SECTION A-A

名稱	鋁板加工圖	制圖	WYY	2021.05.06	修改		
材料	3mm 鋁板	復核			日期		
顏色	UCT534509SC-3 深灰色	批准			圖號	J851-HN-KB95	

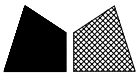

數量	備註
1	

工程號	J-851	地盤	青衣明翹匯
-----	-------	----	-------

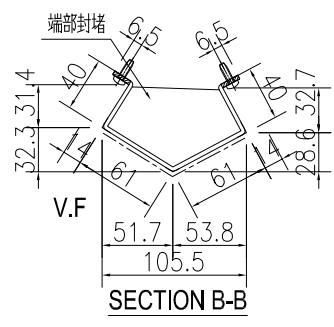
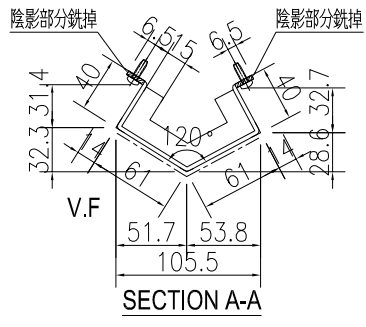
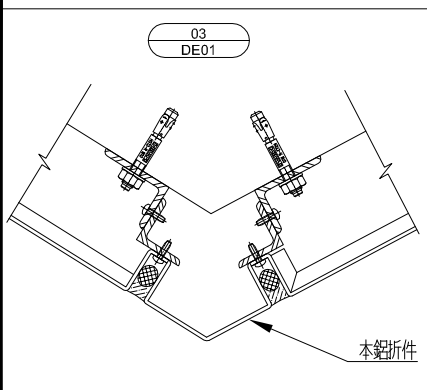
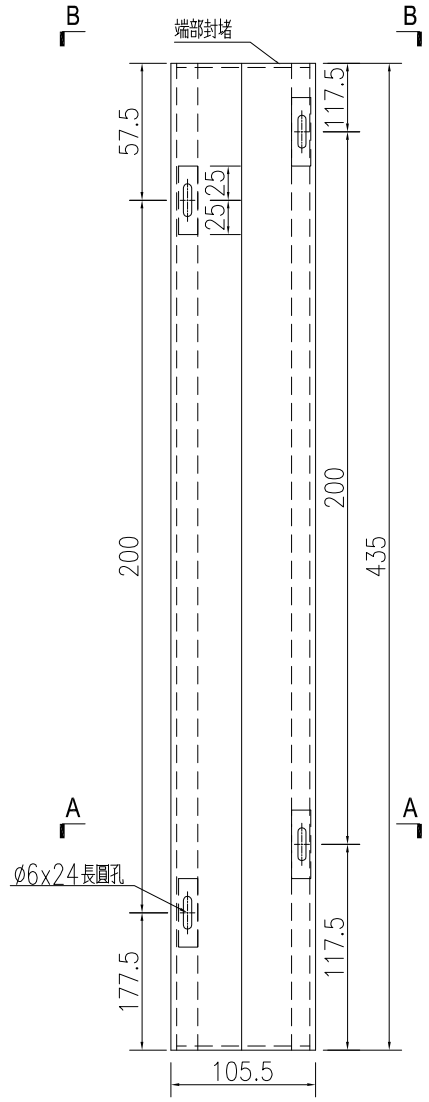

名稱	鋁板加工圖	制圖	WYY	2021.05.06	修改		
材料	3mm 鋁板	復核			日期		
顏色	UCT534509SC-3 深灰色	批准			圖號	J851-HN-KB106	



數量	備註
1	

工程號	J-851	地盤	青衣明翹匯
-----	-------	----	-------

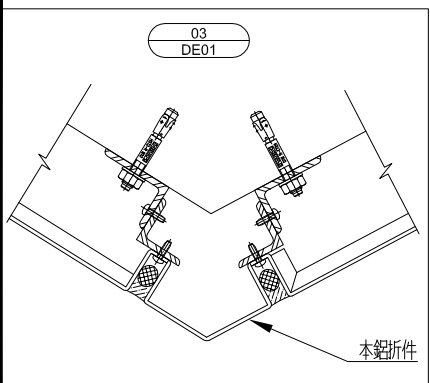
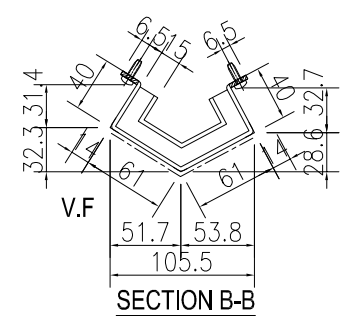
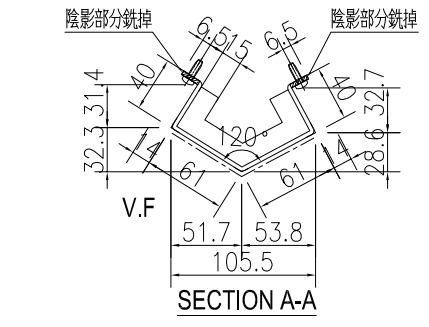
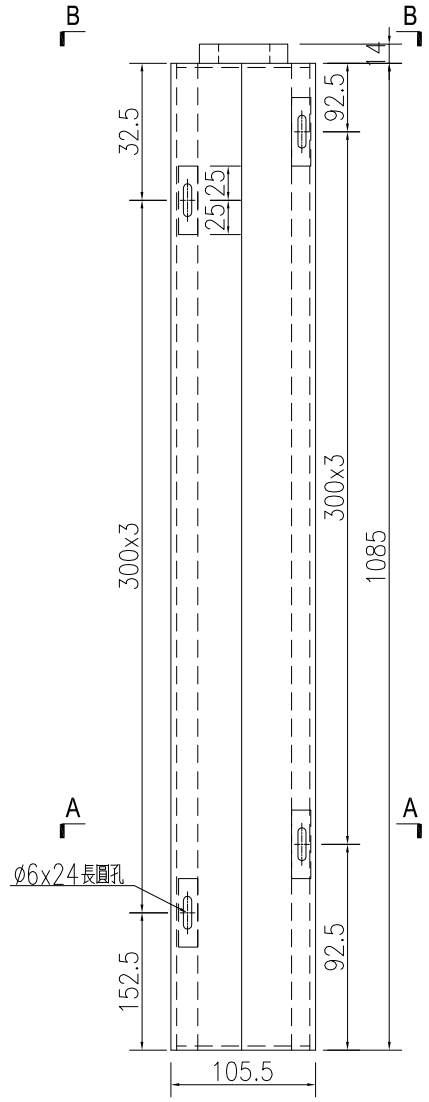

名稱	鋁板加工圖	制圖	WYY	2021.05.06	修改		
材料	3mm 鋁板	復核			日期		
顏色	UCT534509SC-3 深灰色	批准			圖號	J851-HN-KB57	



數量	備註
1	

工程號	J-851	地盤	青衣明翹匯
-----	-------	----	-------

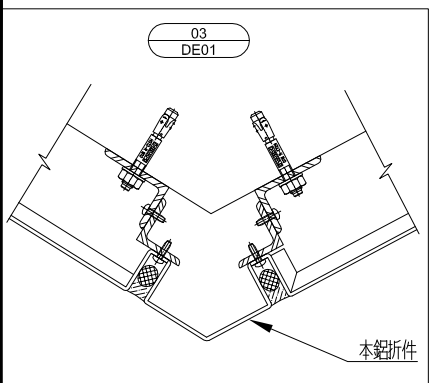
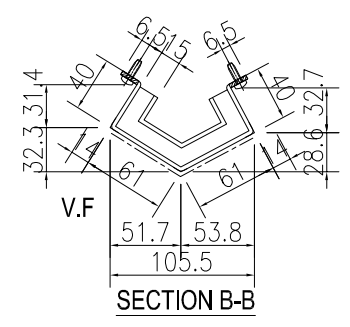
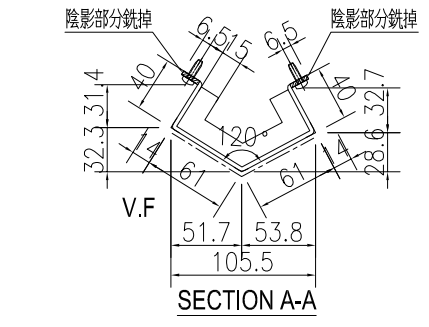
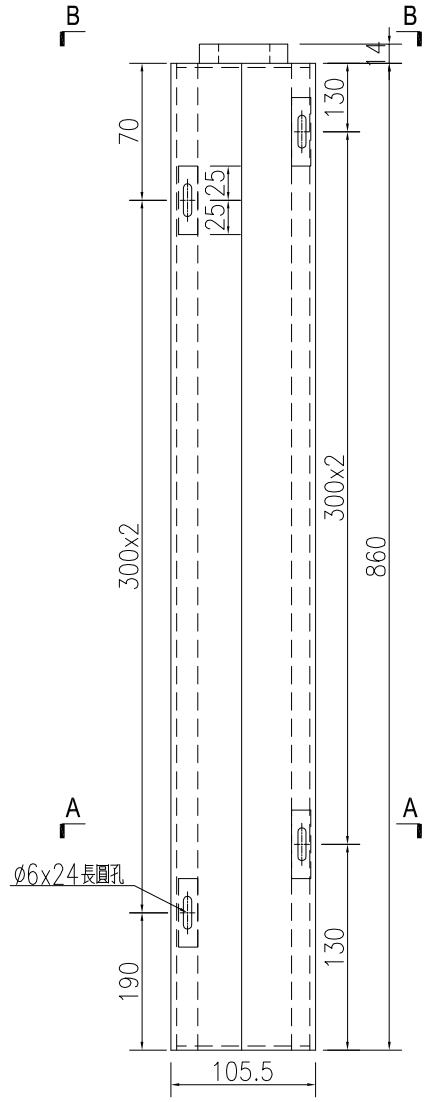

名稱	鋁板加工圖	制圖	WYY	2021.05.06	修改		
材料	3mm 鋁板	復核			日期		
顏色	UCT534509SC-3 深灰色	批准			圖號	J851-HN-KB58	

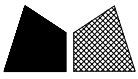

數量	備註
1	

工程號	J-851	地盤	青衣明翹匯
-----	-------	----	-------

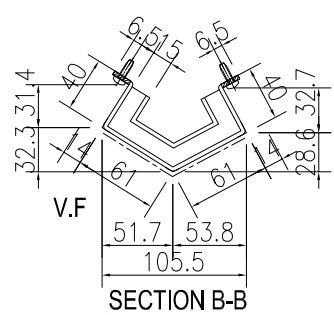
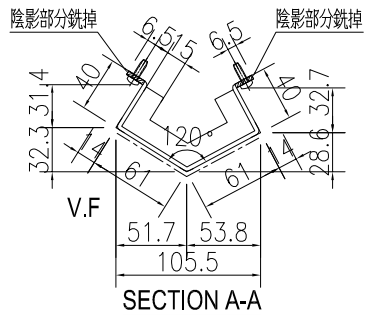
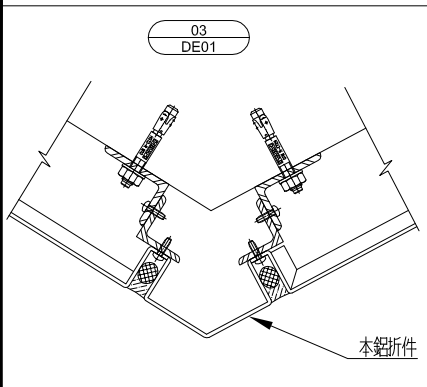
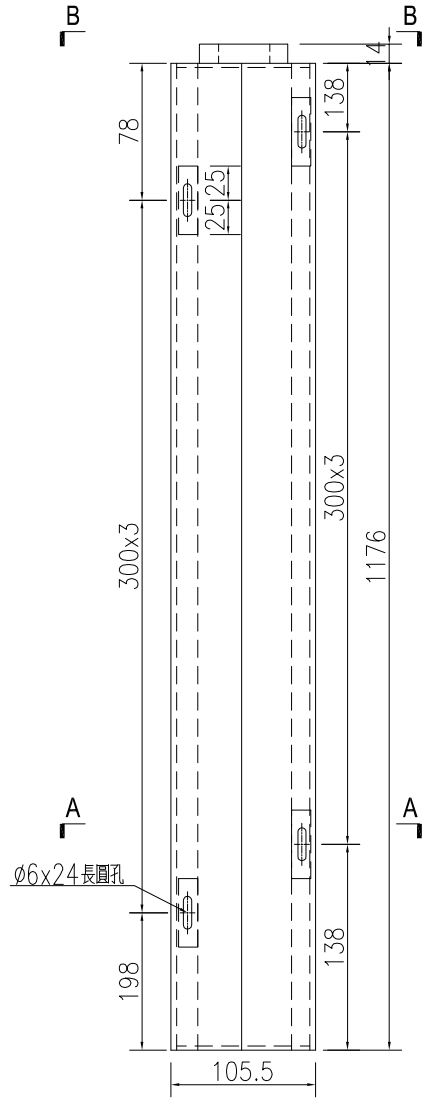

名稱	鋁板加工圖	制圖	WYY	2021.05.06	修改		
材料	3mm 鋁板	復核			日期		
顏色	UCT534509SC-3 深灰色	批准			圖號	J851-HN-KB59	

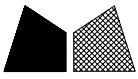

美特鋁質 有限公司
MIDI Aluminium Fabricator Ltd.

序号	物料编号	数量	长度L	A	B	C
1	J851-HN-KB61	1	860	130	300	x 2 130
2	J851-HN-KB62	1	1176	138	300	x 3 138
3	J851-HN-KB63	1	1183.5	141.75	300	x 3 141.75

工程號	J-851	地盤	青衣明翹匯
-----	-------	----	-------

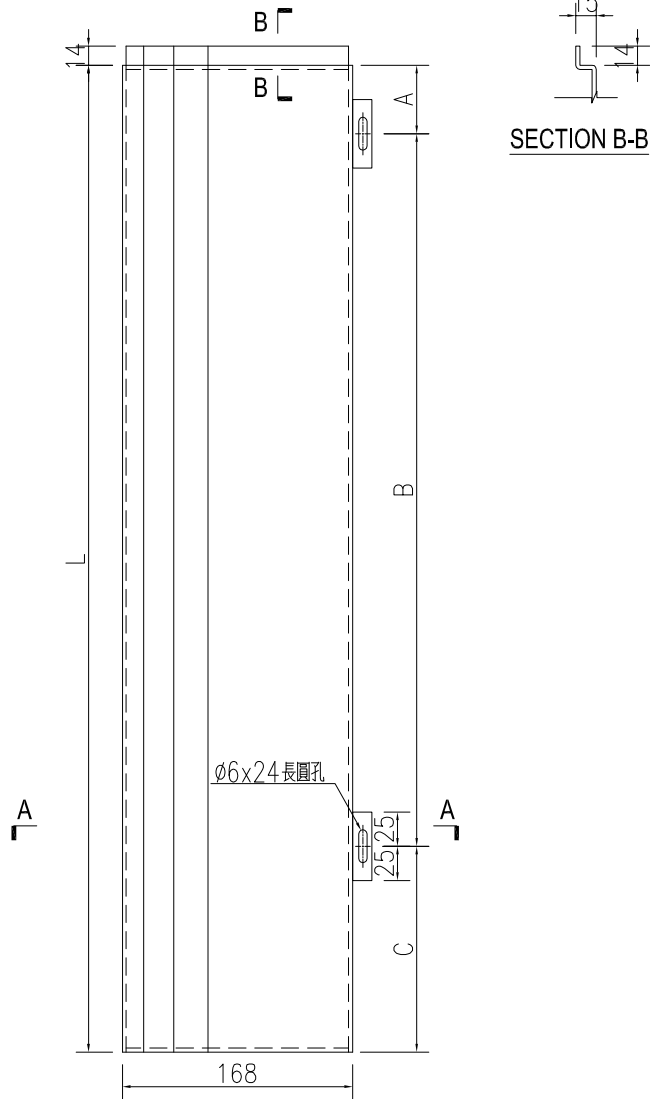

SECTION B-B

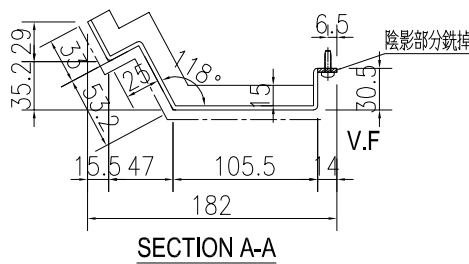

SECTION A-A

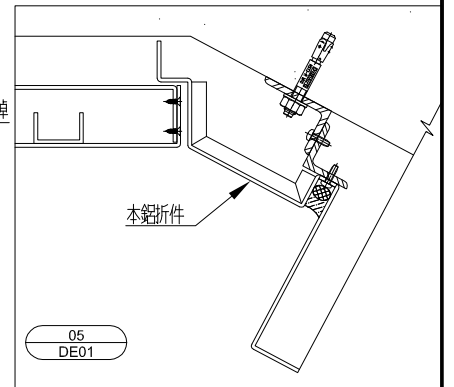

名稱	鋁板加工圖	制圖	WYY	2021.05.06	修改		
材料	3mm 鋁板	復核			日期		
顏色	UCT534509SC-3 深灰色	批准			圖號	J851-HN-KB61	



美特鋁質 有限公司
MIDI Aluminium Fabricator Ltd.

序号	物料编号	数量	长度L	A	B	C
1	J851-HN-KB64	1	705	52.5	300	x 2 52.5
2	J851-HN-KB65	1	1176	78	300	x 3 198
3	J851-HN-KB66	1	1183.5	81.75	300	x 3 201.75
4	J851-HN-KB71	1	920	160	300	x 2 160
5	J851-HN-KB72	1	1245	112.5	300	x 3 232.5
6	J851-HN-KB73	1	1250	115	300	x 3 235

工程號	J-851	地盤	青衣明翹匯
-----	-------	----	-------

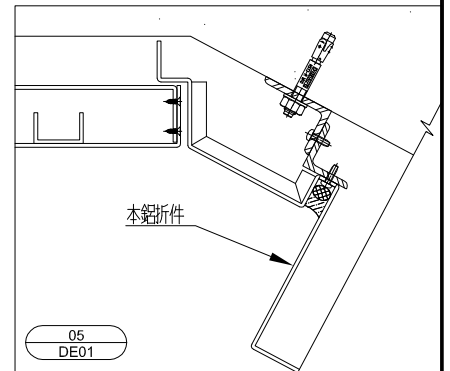
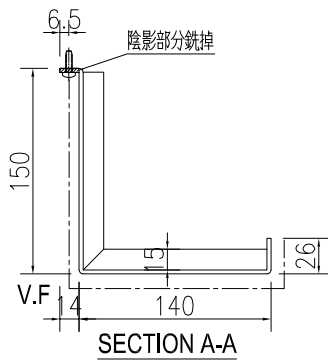
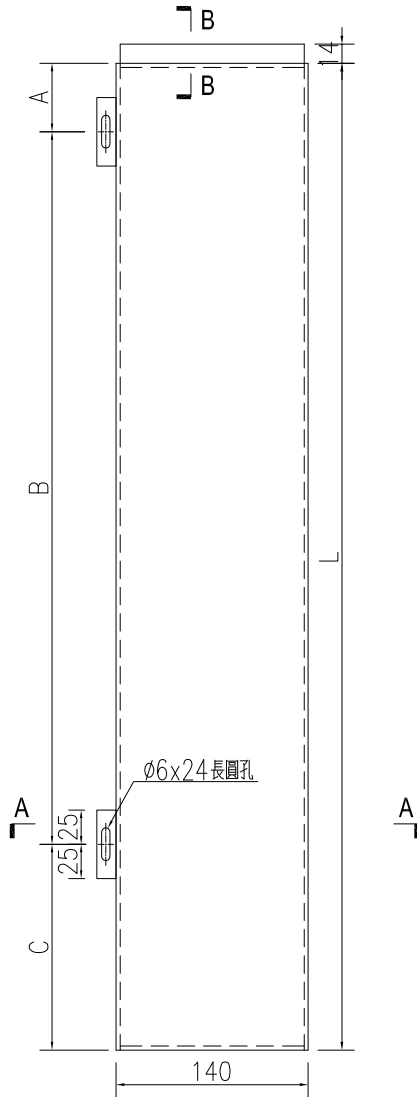
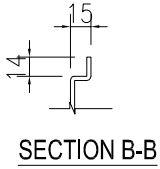

名稱	鋁板加工圖	制圖	WYY	2021.05.06	修改		
材料	3mm鋁板	復核			日期		
顏色	UCT534509SC-3 深灰色	批准			圖號	J851-HN-KB64	

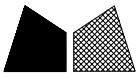

美特鋁質 有限公司
MIDI Aluminium Fabricator Ltd.

序号	物料编号	数量	长度L	A	B	C
1	J851-HN-KB67	1	705	52.5	300	x 2 52.5
2	J851-HN-KB68	1	1176	138	300	x 3 138
3	J851-HN-KB69	1	1183.5	141.75	300	x 3 141.75

工程號	J-851	地盤	青衣明翹匯
-----	-------	----	-------

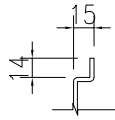

SECTION B-B

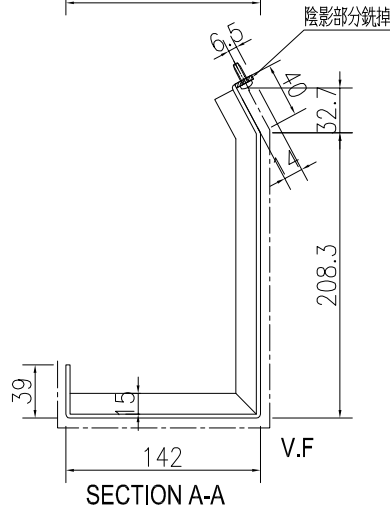
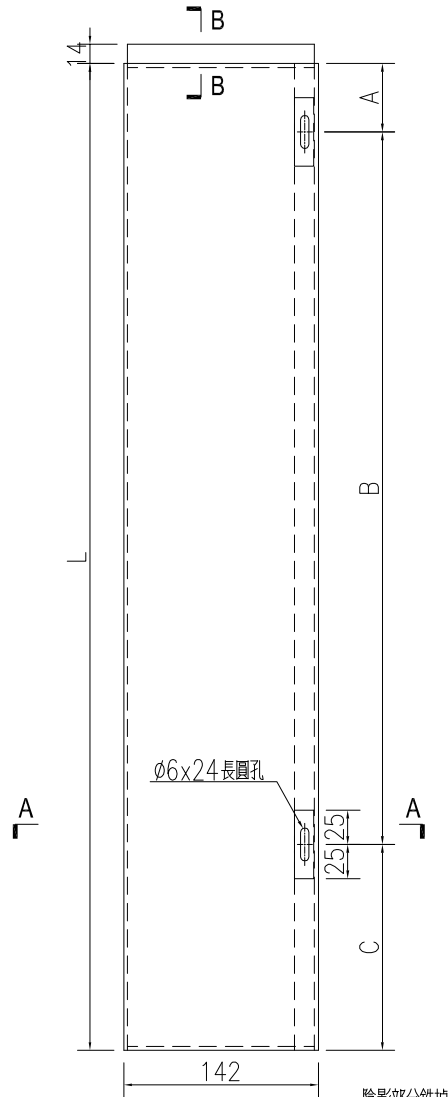

SECTION A-A

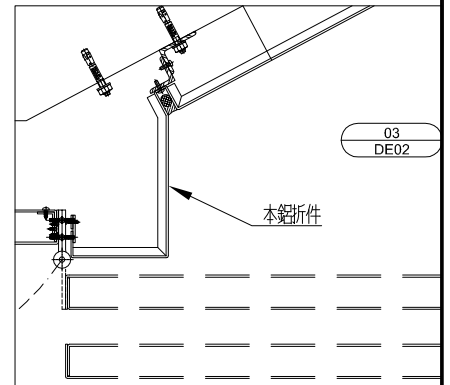

名稱	鋁板加工圖	制圖	WY	2021.05.06	修改		
材料	3mm 鋁板	復核			日期		
顏色	UCT534509SC-3 深灰色	批准			圖號	J851-HN-KB67	



數量	備註
1	

工程號	J-851	地盤	青衣明翹匯
-----	-------	----	-------

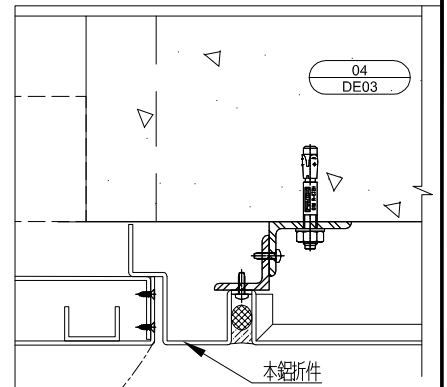
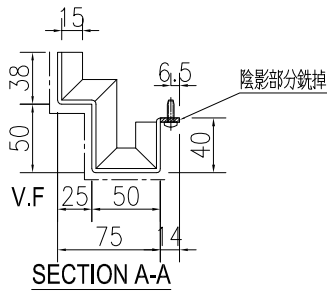
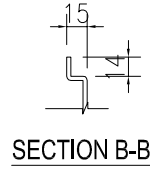
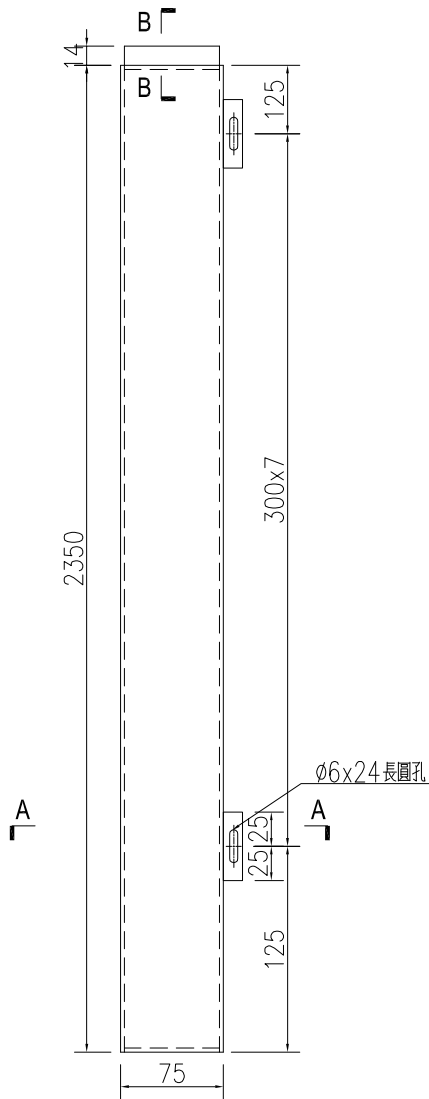

名稱	鋁板加工圖	制圖	WY	2021.05.06	修改		
材料	3mm 鋁板	復核			日期		
顏色	UCT534509SC-3 深灰色	批准			圖號	J851-HN-KB70	

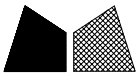

美特鋁質 有限公司
MIDI Aluminium Fabricator Ltd.

序号	物料编号	数量	长度L	A	B	C
1	J851-HN-KB74	1	920	160	300	160
2	J851-HN-KB75	1	1245	112.5	300	232.5
3	J851-HN-KB76	1	1250	115	300	235

工程號	J-851	地盤	青衣明翹匯
-----	-------	----	-------

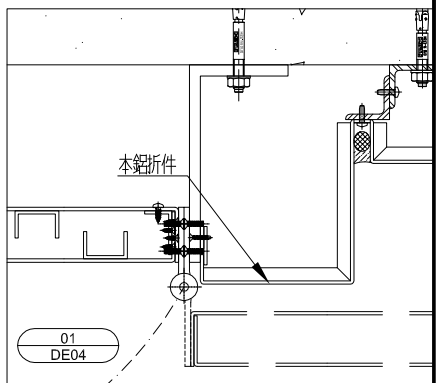
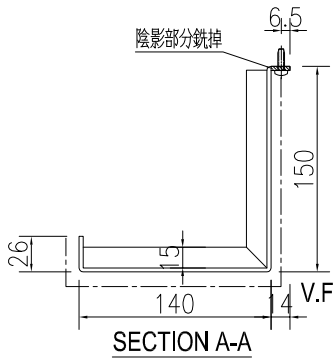
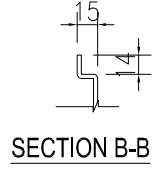
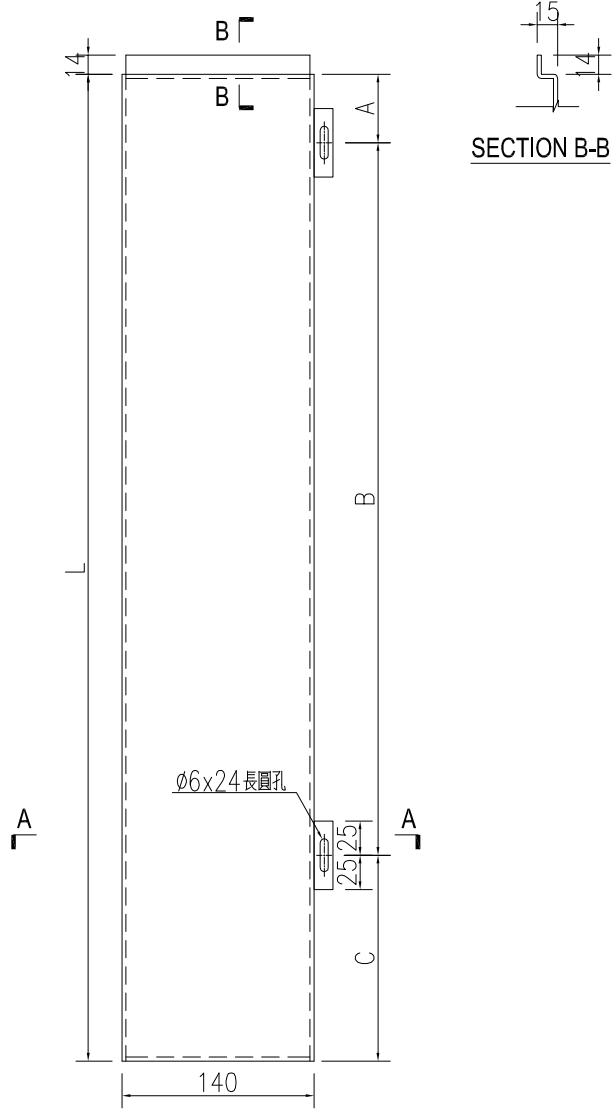

名稱	鋁板加工圖	制圖	WYY	2021.05.06	修改		
材料	3mm 鋁板	復核			日期		
顏色	UCT534509SC-3 深灰色	批准			圖號	J851-HN-KB74	

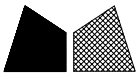

工程號	J-851	地盤	青衣明翹匯
-----	-------	----	-------

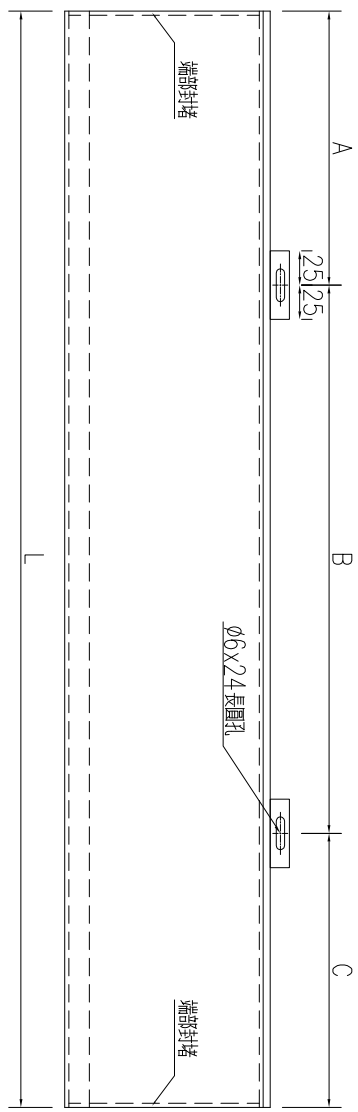
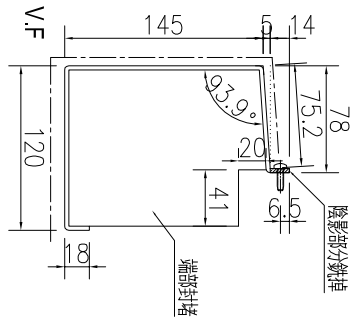

序号	物料编号	数量	长度L	A	B	C
1	J851-HN-KB77	1	1200	150	300	150
2	J851-HN-KB84	1	1128.5	114.25	300	114.25

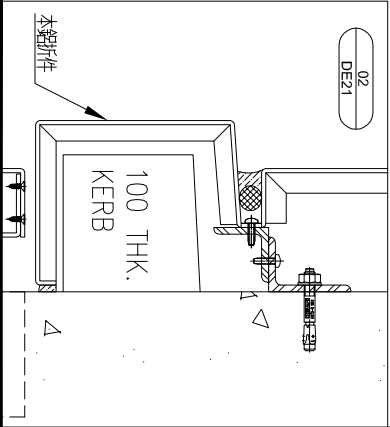

名稱	鋁板加工圖	制圖	WYY	2021.05.06	修改		
材料	3mm 鋁板	復核			日期		
顏色	UCT534509SC-3 深灰色	批准			圖號	J851-HN-KB77	

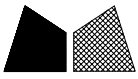

工程號	J-851	地盤	青衣明翹匯
-----	-------	----	-------

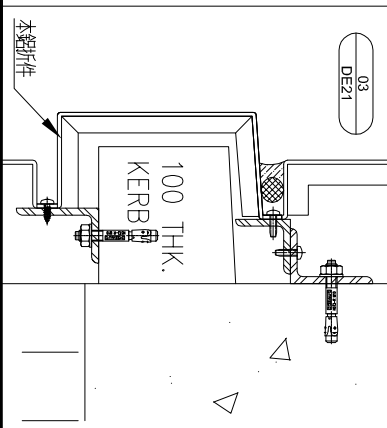
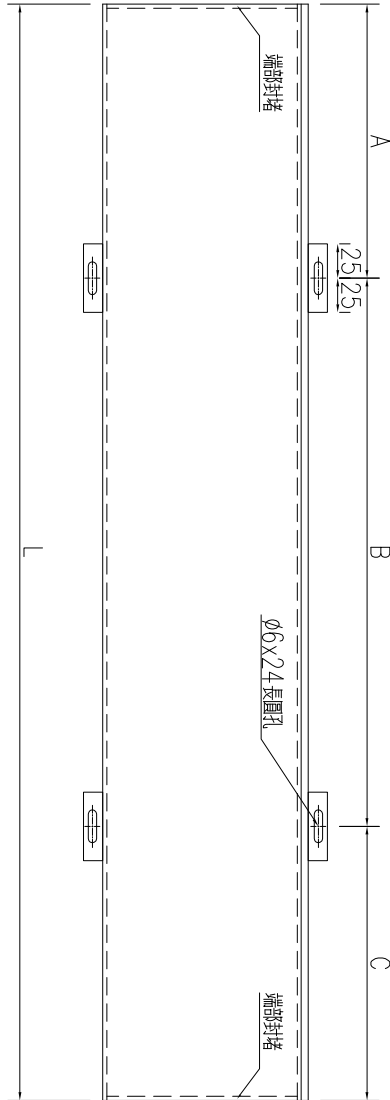
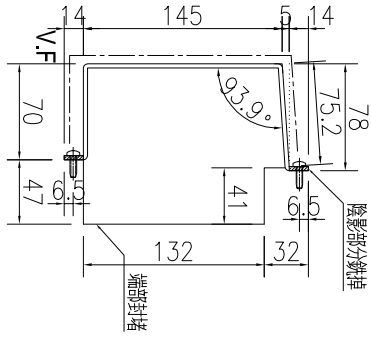

序号	物料编号	数量	长度L	A	B	C
1	J851-HN-KB78	1	1259	179.5	300	179.5

名稱	鋁板加工圖	制圖	WYY	2021.05.06	修改		
材料	3mm 鋁板	復核			日期		
顏色	UCT534509SC-3 深灰色	批准			圖號	J851-HN-KB78	

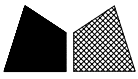

美特鋁質 有限公司
MIDI Aluminium Fabricator Ltd.

工程號	J-851	地盤	青衣明翹匯
-----	-------	----	-------

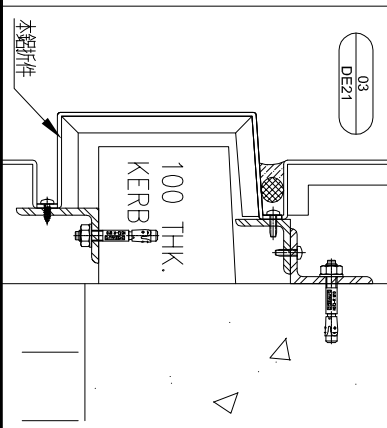
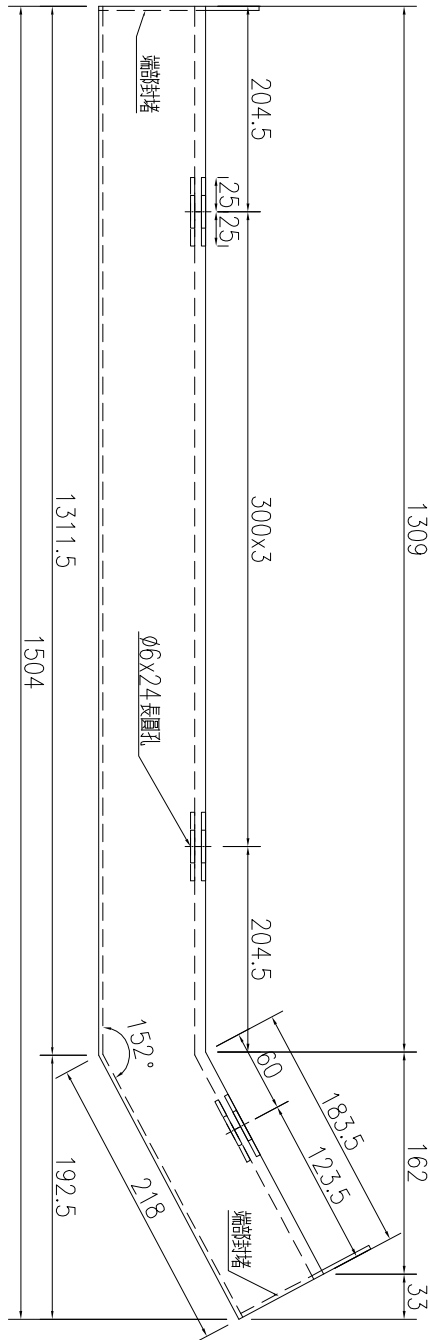
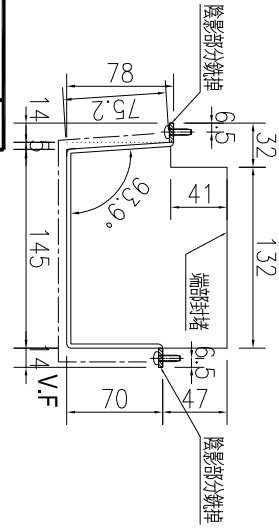

數量	備註
1	

名稱	鋁板加工圖	制圖	WYY	2021.05.06	修改	
材料	3mm 鋁板	復核			日期	
顏色	UCT534509SC-3 深灰色	批准			圖號	J851-HN-KB79

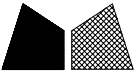

工程號 J-851 地盤 青衣明翹匯

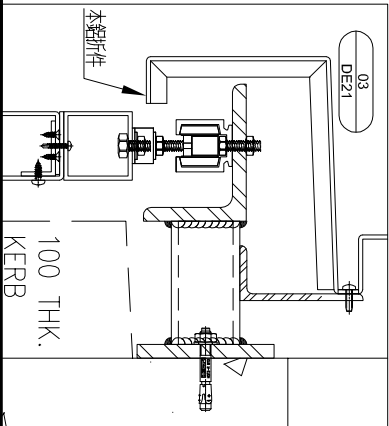
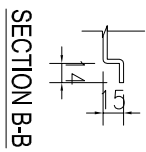
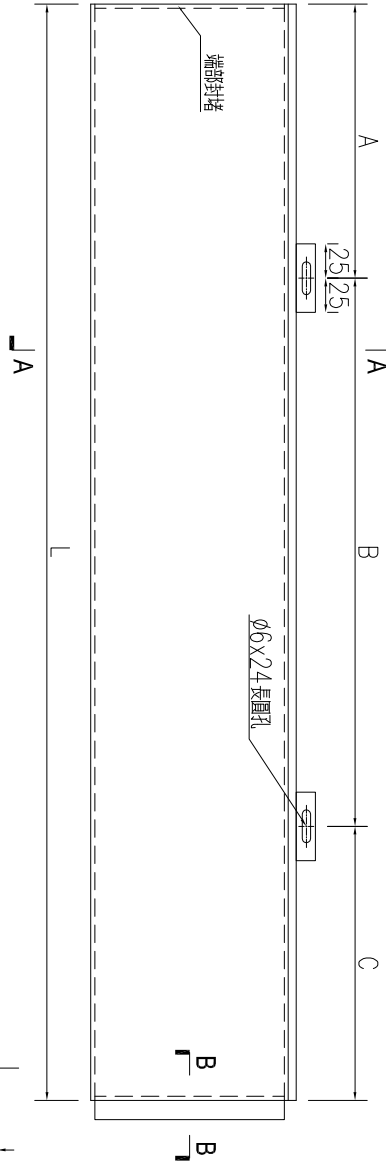
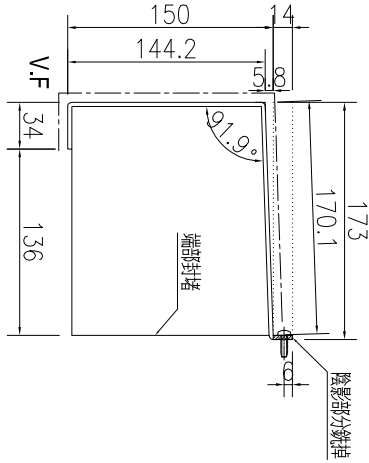

序号	物料编号	数量	长度L	A	B	C
1	J851-HN-KB80	1	1486.5	143.25	300	143.25
2	J851-HN-KB85	1	946.5	113.25	300	233.25

名稱	鋁板加工圖	制圖	WYY	2021.05.06	修改	
材料	3mm 鋁板	復核			日期	
顏色	UCT534509SC-3 深灰色	批准			圖號	J851-HN-KB80

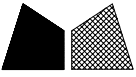

美特鋁質 有限公司
MIDI Aluminium Fabricator Ltd.

工程號 J-851 地盤 青衣明翹匯

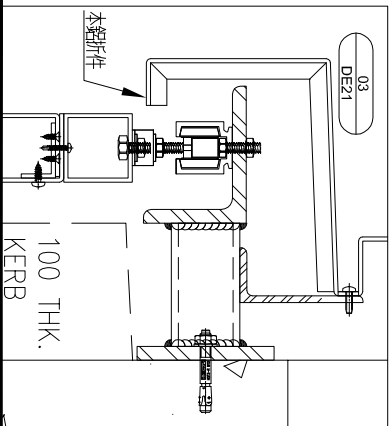
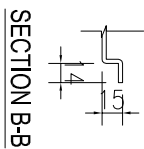
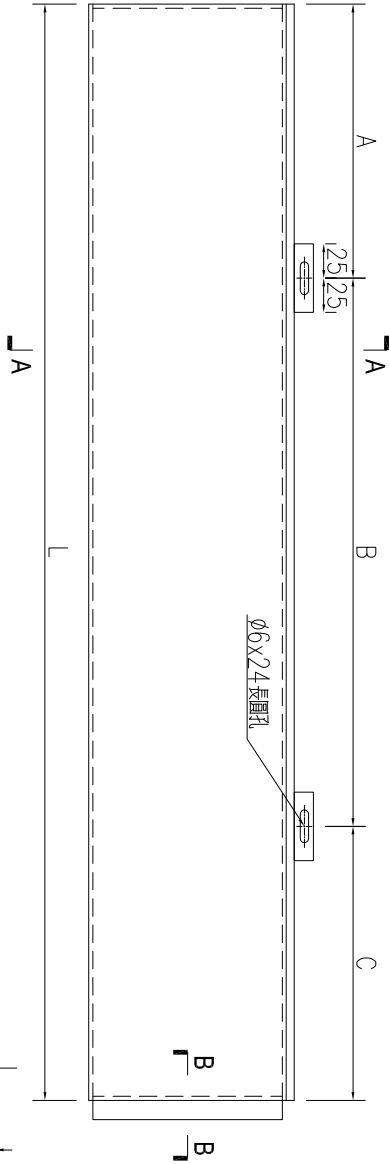
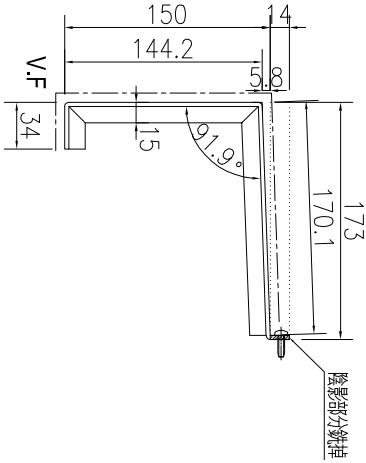

序号	物料编号	数量	长度L	A	B	C
1	J851-HN-KB81	2	655	177.5	300	177.5
2	J851-HN-KB82	2	735	157.5	300	277.5
3	J851-HN-KB86	4	785	32.5	300	152.5
4	J851-HN-KB87	2	889	84.5	300	204.5

名稱	鋁板加工圖	制圖	WYY	2021.05.06	修改	
材料	3mm 鋁板	復核			日期	
顏色	UCT534509SC-3 深灰色	批准			圖號	J851-HN-KB81



工程號	J-851	地盤	青衣明翹匯
-----	-------	----	-------

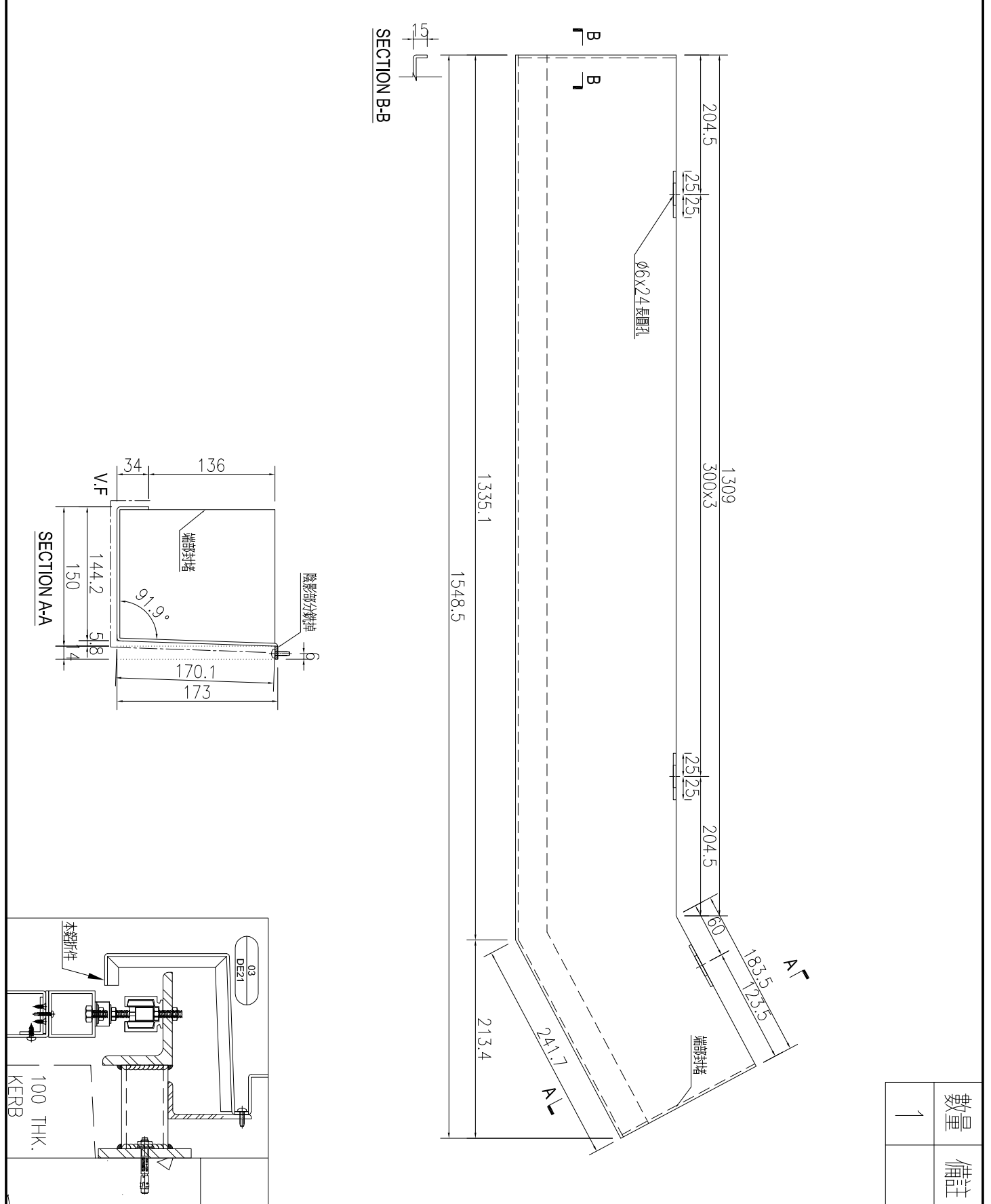

數量	備註
1	

名稱	鋁板加工圖	制圖	WYY	2021.05.06	修改	
材料	3mm 鋁板	復核			日期	
顏色	UCT534509SC-3 深灰色	批准			圖號	J851-HN-KB83



工程號 J-851 地盤 青衣明翹匯

SECTION B-B

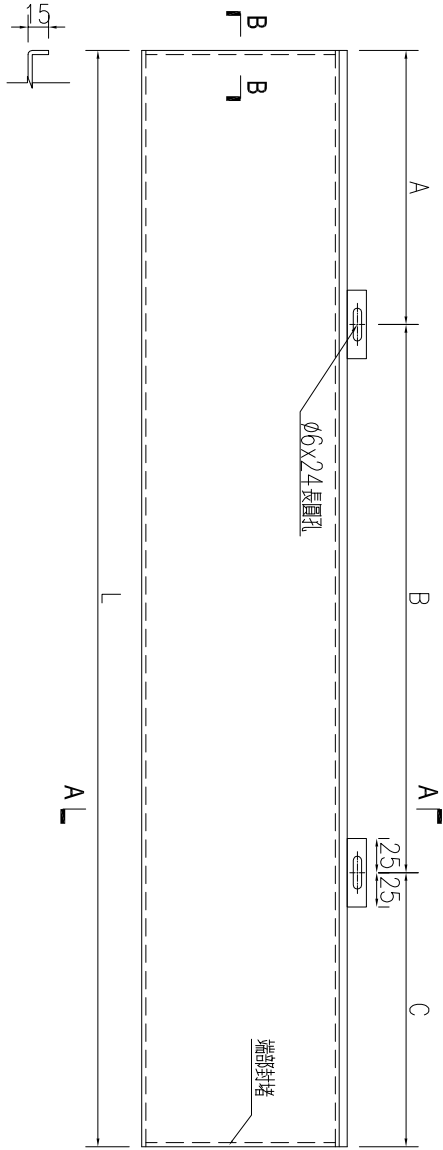

SECTION A-A

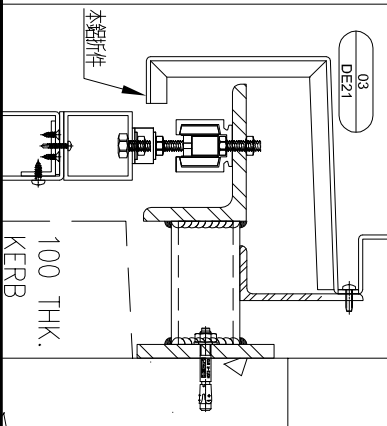
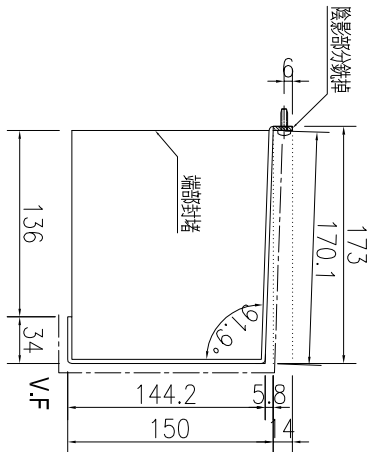

序号	物料编号	数量	长度L	A	B	C
1	J851-HN-KB88	1	947.5	113.75	300	X 2 233.75

名稱	鋁板加工圖	制圖	WYY	2021.05.06	修改		
材料	3mm 鋁板	復核			日期		
顏色	UCT534509SC-3 深灰色	批准			圖號	J851-HN-KB88	

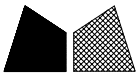

數量	備註
1	

工程號	J-851	地盤	青衣明翹匯
-----	-------	----	-------

注：開孔為上下均等，左右均等。

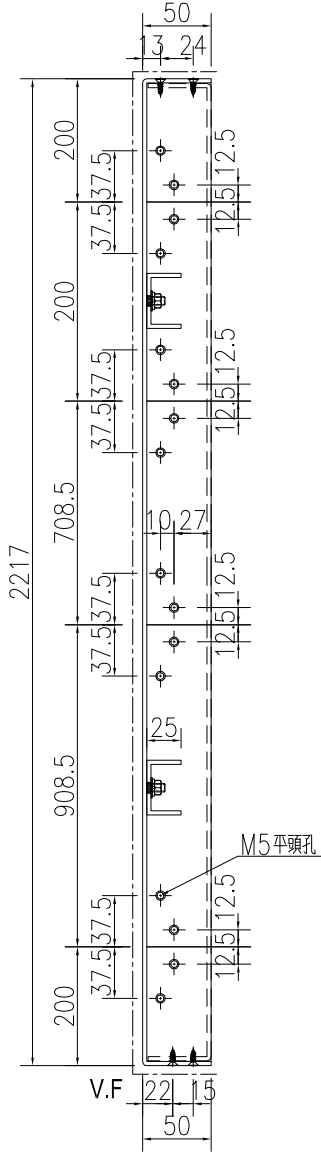

SECTION B-B

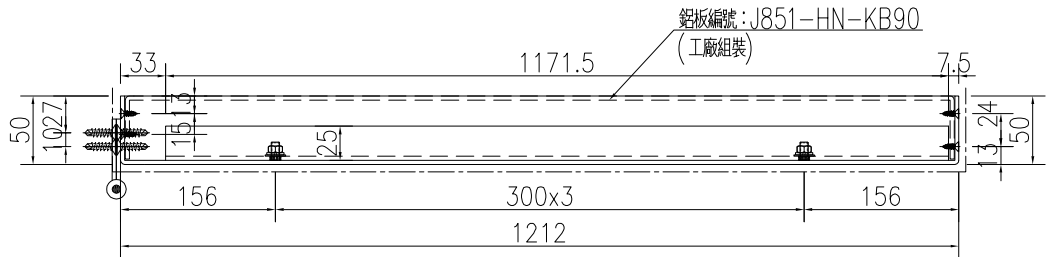
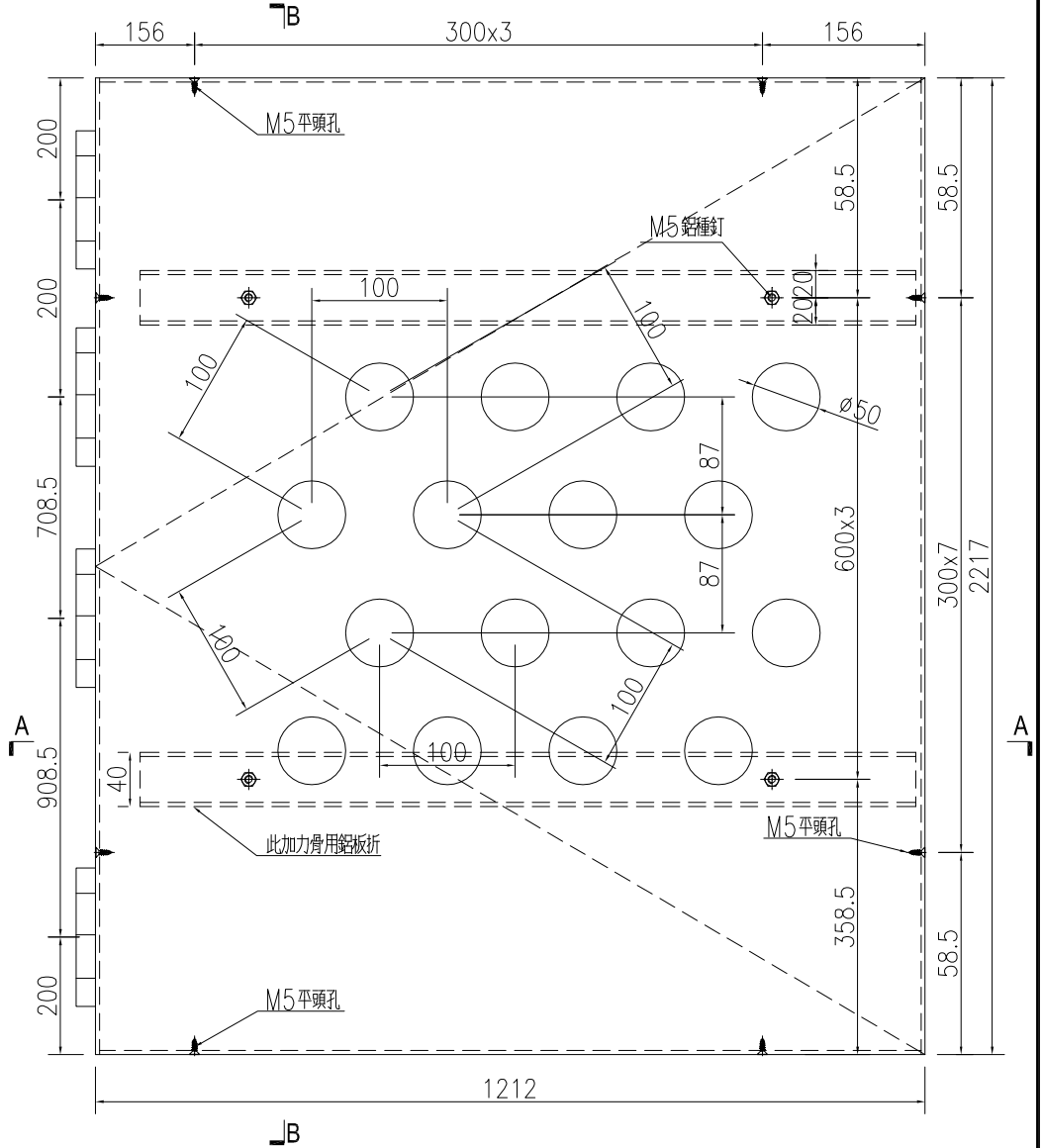

SECTION A-A

名稱	鋁板加工圖	制圖	WY	2021.05.06	修改		
材料	3mm鋁板	復核			日期		
顏色	UCT534509SC-3 深灰色	批准			圖號	J851-HN-KB89	

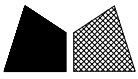

數量	備註
1	

工程號 J-851 地盤 青衣明翹匯

注：開孔為上下均等，左右均等。

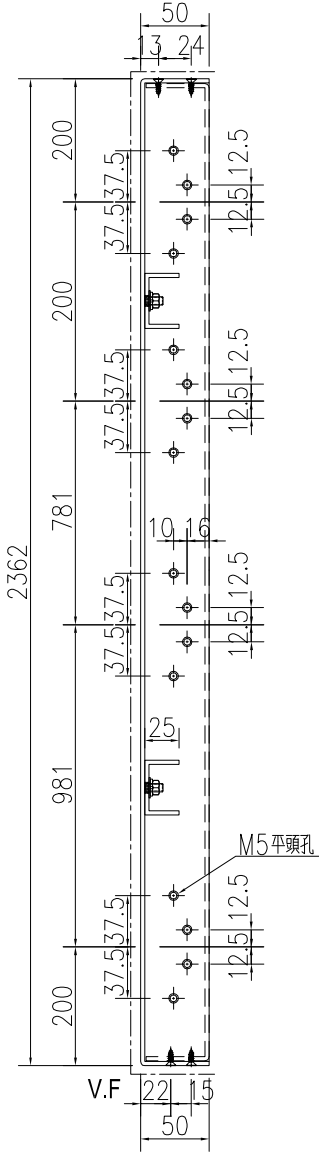

SECTION B-B

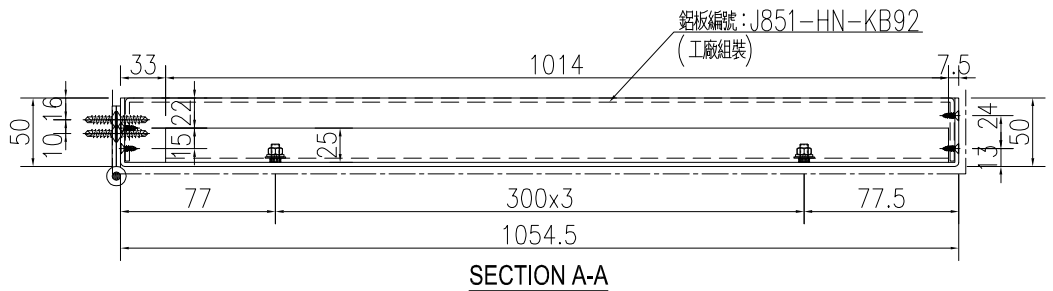
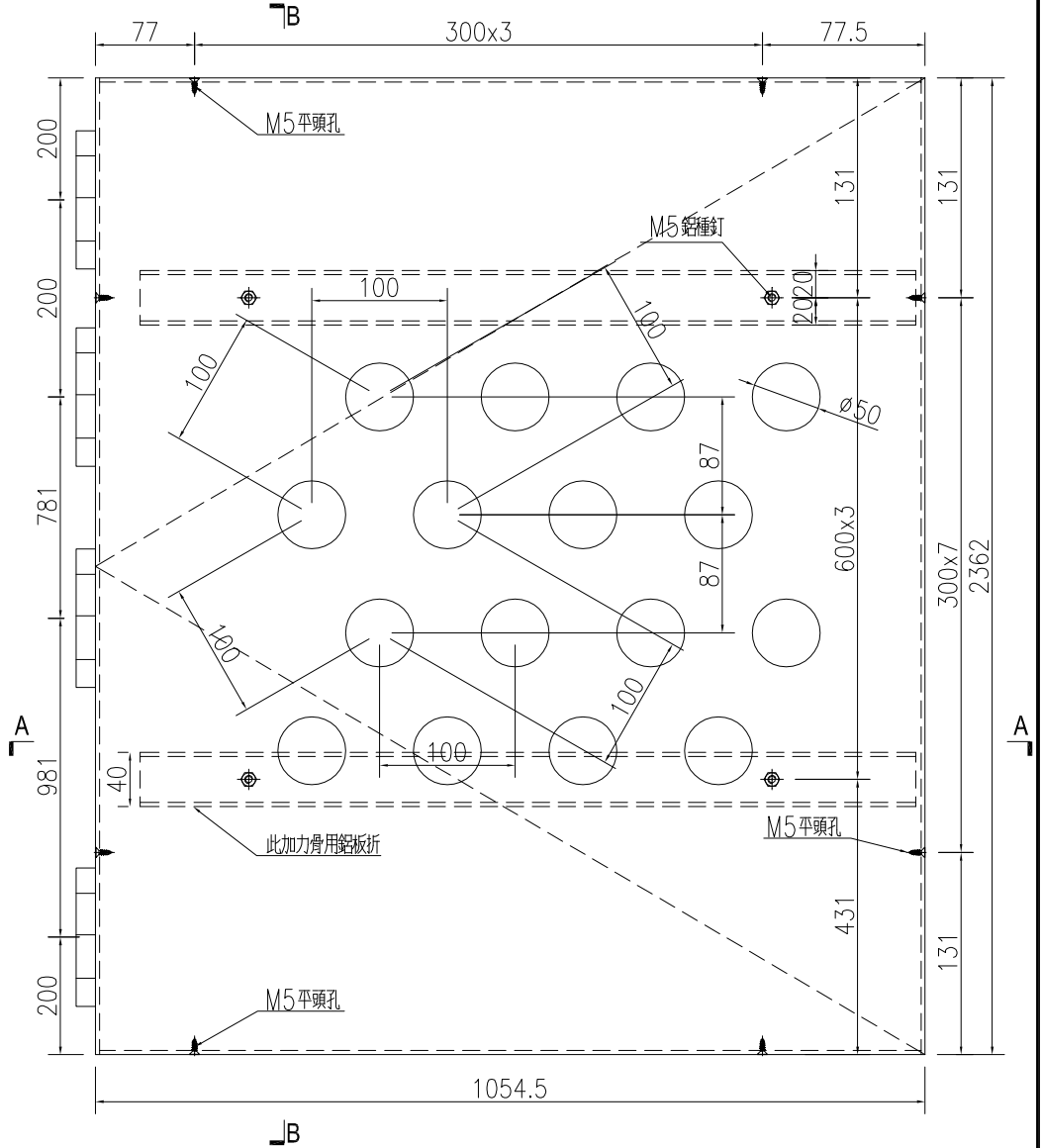

SECTION A-A

鋁板編號：J851-HN-KB92
(工廠組裝)

名稱	鋁板加工圖	制圖	WY	2021.05.06	修改		
材料	3mm 鋁板	復核			日期		
顏色	UCT534509SC-3 深灰色	批准			圖號	J851-HN-KB91	



數量	備註
1	

注：開孔為上下均等，左右均等。

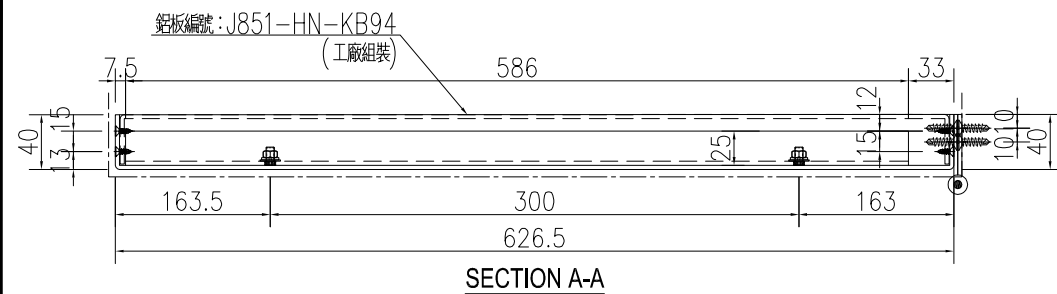
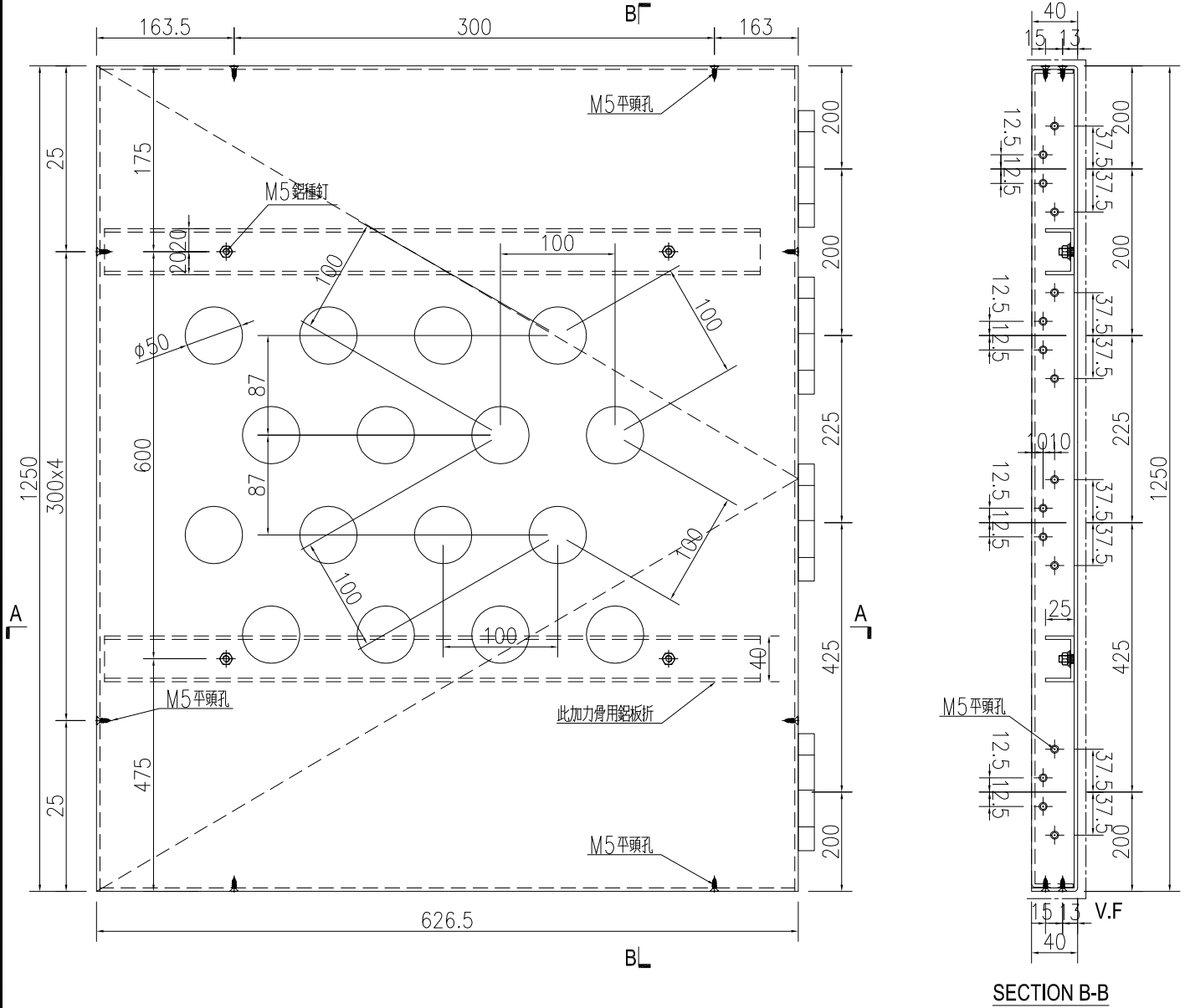

SECTION B-B

名稱	鋁板加工圖	制圖	WYY	2021.05.06	修改		
材料	3mm 鋁板	復核			日期		
顏色	UCT534509SC-3 深灰色	批准			圖號	J851-HN-KB93	



數量	備註
1	

工程號	J-851	地盤	青衣明翹匯
-----	-------	----	-------

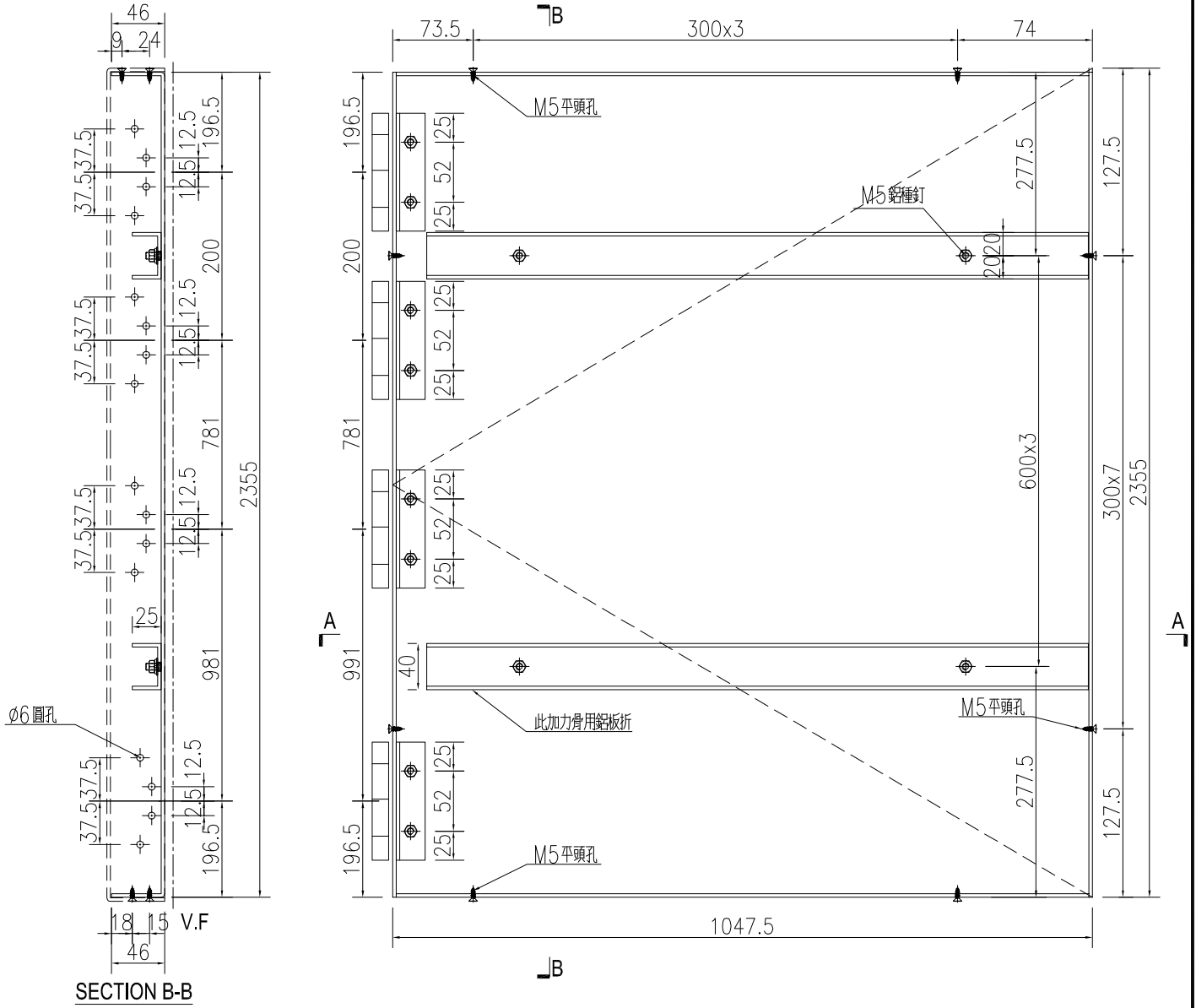

SECTION B-B

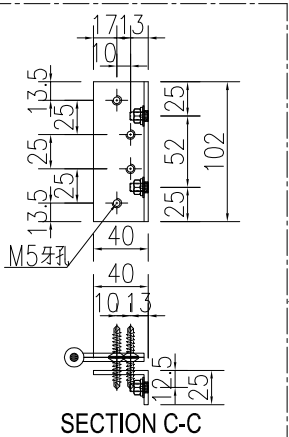

SECTION C-C

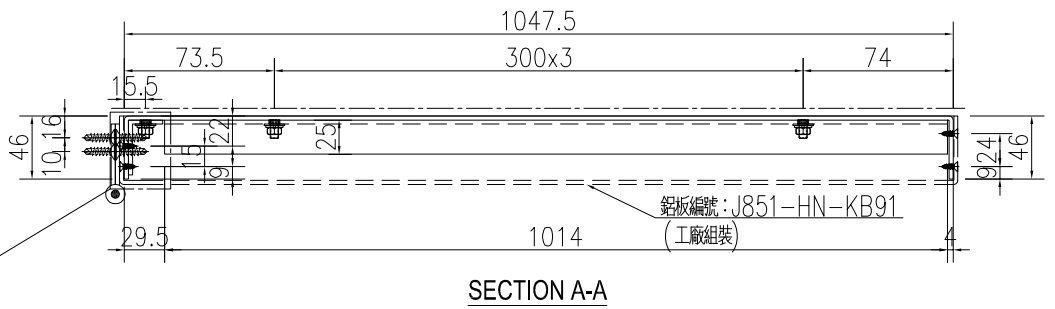

SECTION A-A

名稱	鋁板加工圖	制圖	WY	2021.05.06	修改		
材料	3mm鋁板	復核			日期		
顏色	UCT534509SC-3 深灰色	批准			圖號	J851-HN-KB92	

