

工程指示 / 要求簡箋(E.I.)

工程指示編號：EI / 3380 / 21

修改版次：_

工程編號：J851

工程名稱：青衣明翹匯

工程項目：百葉 - 鋁料加工圖 (百葉號 L55/UG)

收件人：生統

發件人：Yancy Chen

日期：07/05/2021

要求提供 / 確認 事項：

- () 初步鋁料 B.M. () 加工拆圖，然後生產 () 尺寸表
- () 正式鋁料 B.M. () 技術上資料 / 指示 () 報價
- () 配件 B.M. () 樣辦或貨品說明書 () 分判合約
- () 其他：_____

內容：

請按附件開料表和圖紙加工.

請在 15/5/2021 前完成上列要求。

附：

1+ 39 頁

以上項目為：

- 原合約工程包 原合約工程加 / 減賬 新工程報價

原因：-

分發東莞各部門：

- () 生產技術總監 連附件 () 技術部 連附件 () 生產部 連附件 () 機械設計部 連附件
- () 採購部 連附件 (✓) 生產統籌部 連附件
- () 質檢部 連附件 () 會計部 連附件 () 報關組 連附件 () 其他 _____ 連附件

分發香港各部門：

- () 行政部 連附件 () 會計部 連附件 () 統籌部 連附件 (✓) 工程部地盤科文 連附件 *積哥*
- () 採購部 連附件 () QS 部 連附件 () 維修部 連附件 () 其他 _____ 連附件

傳遞編號：

HK 1008 / 21

發件人簽署：

Yc

項目經理簽署：

[Signature]



鋁材開料總表

工程號碼: J-851 工程名稱: 青衣明翹匯

序號	鋁料編號	名稱	表面處理		開料長度	實用長料總數量		浪費率(%)
			顏色	層厚		支數	長度	
1	X85679-生邊企		深灰色		5800	1	5800	80.21
6	50x50x3鋁角		深灰色		4800	1	4800	18.08
14	75x30x3鋁角	用倉存料	深灰色		5800	1	5800	32.21
18	PE00E4011-百 葉玉企巴		深灰色		6000	2	12000	13.00
20	X85697-百葉頂 底橫		深灰色		5800	3	17400	6.65
22	20x3鋁巴		深灰色		6000	5	30000	16.76
24	X85691-百葉片		深灰色		5950	8	47600	5.24

送至: _____

由: _____

日期: _____

簡短說明: _____

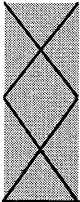

鋁材開料清單 X85691-百葉片

鋁料 長度	窗號	編號(用料狀況)	實用長度(長料開數)	需要 支數	開料 支數	長料 支數	餘料 支數	編號(剩餘長度)
5950	6/(L55/UG)	(餘料)2	968.5	8	1	0	1	2@(3985)x1
5950	6/(L55/UG)	1-2	968.5		7	2	0	1@(95)x1 2@(4957.5)x1
5950	7/(L55/UG)	(餘料)2-3	957.5	8	5	0	2	2@(139)x1 3@(2084)x1
5950	7/(L55/UG)	3	957.5		3	1	0	3@(3045.5)x1
5950	1/(L55/UG)	(餘料)3-4	883.3	8	3	0	2	3@(309.4)x1 4@(606.2)x1
5950	1/(L55/UG)	4	883.3		5	1	0	4@(1493.5)x1
5950	1/(L55/UG), 4/(L55/UG)	(餘料)6, 6-7	876.0	16	6	0	3	6@(4170)x1 6@(650)x1 7@(2410)x1
5950	1/(L55/UG), 4/(L55/UG)	5-7	876.0		10	3	0	5@(650)x1 6@(5050)x1 7@(3290)x1
5950	3/(L55/UG)	(餘料)7-8	723.0	8	4	0	2	7@(229)x1 8@(2295)x1
5950	3/(L55/UG)	8	723.0		4	1	0	8@(3022)x1
5950	5/(L55/UG)	(餘料)4-6, 8, 8	306.0	8	8	0	5	4@(296.2)x1 5-6@(30)x2 8@(1675)x1 8@(1365)x1

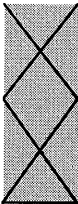

工程號碼: J-851, 工程名稱: 青衣明翹匯

開料長度: 6000, 總長料支數: 5, 總開料支數: 44

鋸片厚度(mm): 4, 料頭尾總切除(mm): 20, 浪費率(%): 16.76

鋁材開料清單 20x3鋁巴

鋁料 長度	窗號	編號(用料狀況)	實用長度(長料開數)	需要 支數	開料 支數	長料 支數	餘料 支數	編號(剩餘長度)
6000	J851-HBY-HL4	1	1030.0	2	2	1	0	1@(3912)x1
6000	J851-HBY-HL7	(餘料)1	884.0	2	2	0	1	1@(2136)x1
6000	J851-HBY-HL6	(餘料)1	836.0	4	2	0	1	1@(456)x1
6000	J851-HBY-HL6	2	836.0		2	1	0	2@(4300)x1
6000	J851-HBY-HL1	(餘料)2	802.0	2	2	0	1	2@(2688)x1
6000	J851-HBY-HL2	(餘料)2	660.0	2	2	0	1	2@(1360)x1
6000	J851-HBY-VL1	(餘料)2	560.0	22	2	0	1	2@(232)x1
6000	J851-HBY-VL1	3-4	560.0		20	2	0	3-4@(340)x2
6000	J851-HBY-HL3	5	500.0	2	2	1	0	5@(4972)x1
6000	J851-HBY-HL5	(餘料)1-5	160.0	8	8	0	5	1@(128)x1 2@(68)x1 3-4@(12)x2 5@(4808)x1

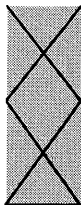

工程號碼: J-851, 工程名稱: 青衣明邨匯
開料長度: 5800, 總長料支數: 3, 總開料支數: 22
鋸片厚度(mm): 4, 料頭尾總切除(mm): 20, 浪費率

鋁材開料清單 X85697-百葉頂

鋁料 長度	窗號	編號(用料狀況)	實用長度(長料開數)	需要 支數	開料 支數	長料 支數	餘料 支數	編號(剩餘長度)
5800	J851-HBY-HT4	(餘料)1	1237.0	2	1	0	1	1@(3298)x1
5800	J851-HBY-HD4	1	1237.0		1	1	0	1@(4539)x1
5800	J851-HBY-HD6, J851-HBY-HT6	(餘料)1, 1	980.5	4	3	0	2	1@(1329)x1 1@(344.5)x1
5800	J851-HBY-HT6	2	980.5		1	1	0	2@(4795.5)x1
5800	J851-HBY-HD7, J851-HBY-HT7	(餘料)2, 2	970.5	2	2	0	2	2@(3821)x1 2@(2846.5)x1
5800	J851-HBY-HD2, J851-HBY-HT2	(餘料)2, 2	894.5	2	2	0	2	2@(1948)x1 2@(1049.5)x1
5800	J851-HBY-HD1	(餘料)2	889.0	2	1	0	1	2@(156.5)x1
5800	J851-HBY-HT1	3	889.0		1	1	0	3@(4887)x1
5800	J851-HBY-HD3, J851-HBY-HT3	(餘料)3, 3	797.5	2	2	0	2	3@(4085.5)x1 3@(3284)x1
5800	J851-HBY-HD5, J851-HBY-HT5	(餘料)1, 3, 3	324.5	8	8	0	3	1@(16)x1 3@(2298.5)x1 3@(984.5)x1

工程號碼: J-851, 工程名稱: 青衣明翹匯
開料長度: 6000, 總長料支數: 2, 總開料支數: 20
鋸片厚度(mm): 4, 料頭尾總切除(mm): 20, 浪費率

鋁材開料清單 PE00E4011-百葉

鋁料 長度	窗號	編號(用料狀況)	實用長度(長料開數)	需要 支數	開料 支數	長料 支數	餘料 支數	編號(剩餘長度)
6000	L55/UG	1-2	516.0	20	20	2	0	1@(260)x1 2@(1300)x1

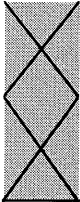

美特鋁質有限公司
MIDI ALUMINIUM FABRICATOR LTD

工程號碼:J-851, 工程名稱:青衣明翹匯

開料長度:5800, 總長料支數:1, 總開料支數:8

鋸片厚度(mm):4, 料頭尾總切除(mm):20, 浪費率

鋁材開料清單 75x30x3鋁角

鋁料 長度	窗號	編號(用料狀況)	實用長度(長料開 數)	需要 支數	開料 支數	長料 支數	餘料 支數	編號(剩餘長度)
5800	J851-HBY-VLJ2R, J851- HBY-VLJ2	(餘料)1, 1	485.0	8	8	1	1	1@(1868)x1 1@(3824)x1

制表者: _____

鋁料編號: 75x30x3鋁角(開料清單), 共8頁 第6頁
打印日期: 2021/5/7 打印時間: 15:29

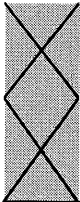

工程號碼: J-851, 工程名稱: 青衣明翹匯
開料長度: 4800, 總長料支數: 1, 總開料支數: 8
鋸片厚度(mm): 4, 料頭尾總切除(mm): 20, 浪費率

鋁材開料清單 50x50x3 鋁角

鋁料 長度	窗號	編號(用料狀況)	實用長度(長料開數)	需要 支數	開料 支數	長料 支數	餘料 支數	編號(剩餘長度)
4800	J851-HBY-VLJ1R, J851-HBY-VLJ1	(餘料)1, 1	485.0	8	8	1	1	1@(868)x1 1@(2824)x1

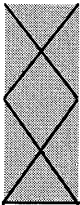

美特鋁質有限公司
MIDI ALUMINIUM FABRICATOR LTD

鋁材開料清單 X85679-生邊企

工程號碼:J-851, 工程名稱:青衣明翹匯
開料長度:5800, 總長料支數:1, 總開料支數:2
鋸片厚度(mm):4, 料頭尾總切除(mm):20, 浪費率

鋁料 長度	窗號	編號(用料狀況)	實用長度(長料開數)	需要 支數	開料 支數	長料 支數	餘料 支數	編號(剩餘長度)
5800	J851-HBY-VB1R, J851-HBY-VB1	(餘料)1, 1	560.0	2	2	1	1	1@(4652)x1 1@(5216)x1

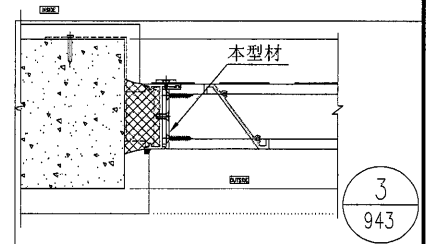
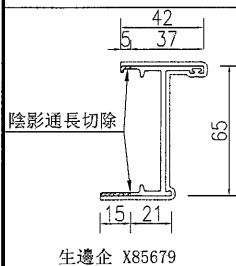
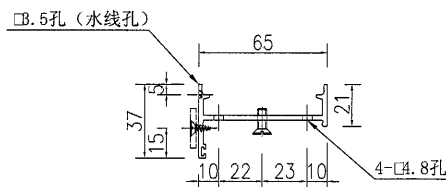
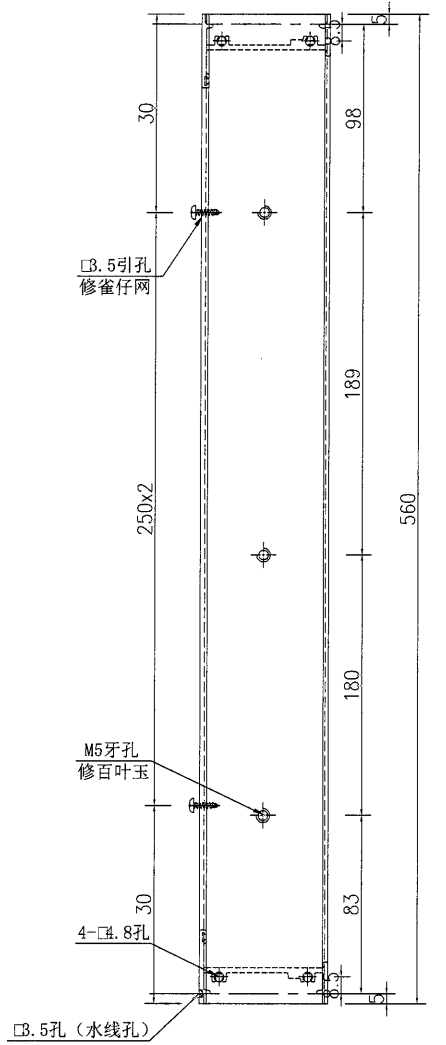

名稱	生邊企加工圖	制圖	吳禕瑜	2021.01.14	修改		
材料	X85679	復核			日期		
顏色	UCT534193SC-3 3COAT-深灰	批准			圖號	J851-HBY-VB1R	



数量

4

工程號 J-851 地盤 青衣明翹匯

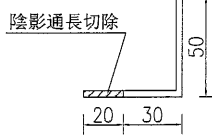
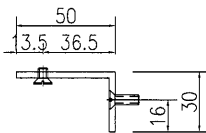
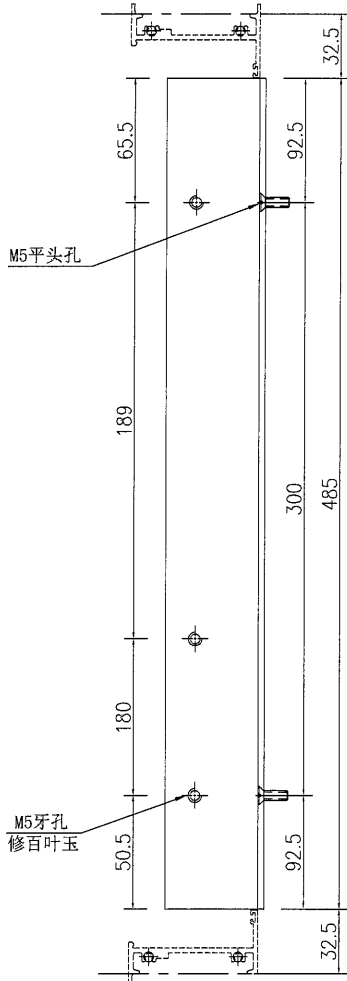

50x50x3鋁角 ME0001961

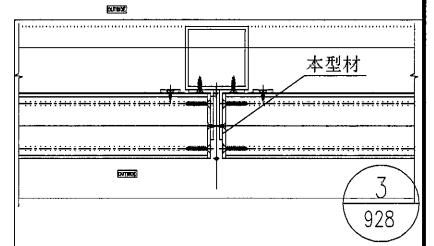

名稱	鋁角加工圖	制圖	吳禕瑜	2021.01.14	修改		
材料	50x50x3鋁角	復核			日期		
顏色	UCT534193SC-3 3COAT-深灰	批准			圖號	J851-HBY-VLJ1	



美特鋁質 有限公司
MIDI Aluminium Fabricator Ltd.

数量

4

工程號 J-851 地盤 青衣明翹匯

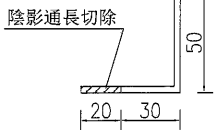
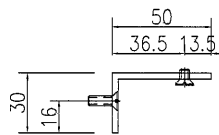
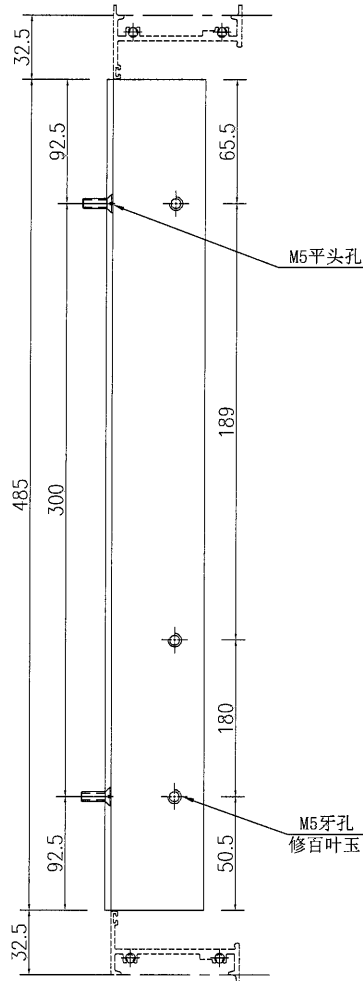

50x50x3 铝角 ME0001961

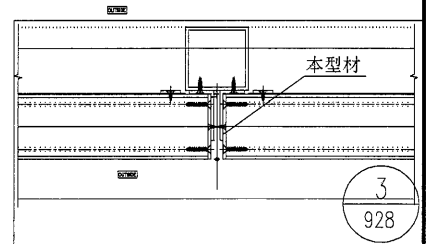

名稱	鋁角加工圖	制圖	吳禕瑜	2021.01.14	修改		
材料	50x50x3 铝角	復核			日期		
顏色	UCT534193SC-3 3COAT-深灰	批准			圖號	J851-HBY-VLJ1R	



数量

4

工程號 J-851 地盤 青衣明翹匯

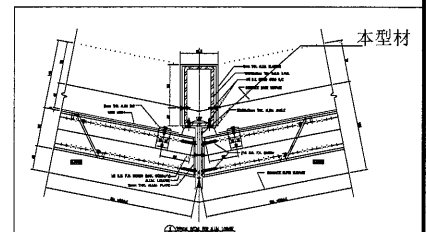
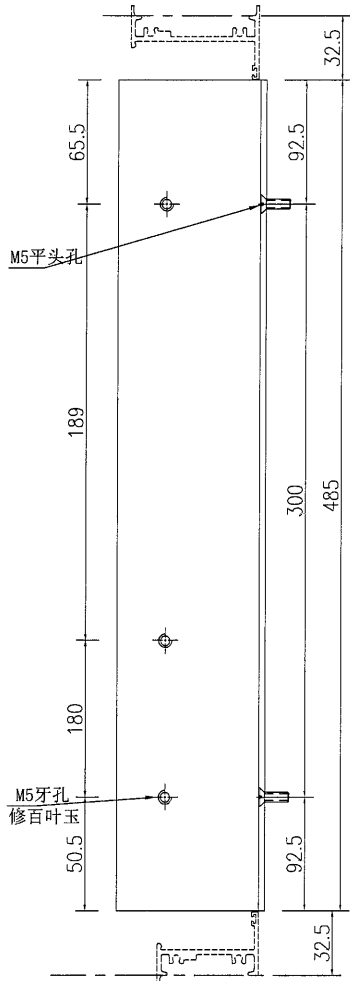

名稱	鋁角加工圖	制圖	吳沛瑜	2021.01.14	修改		
材料	75x30x3鋁角	復核			日期		
顏色	UCT534193SC-3 3COAT-深灰	批准			圖號	J851-HBY-VLJ2	



美特鋁質 有限公司
MIDI Aluminium Fabricator Ltd.

数量

4

工程號

J-851

地盤

青衣明翹匯

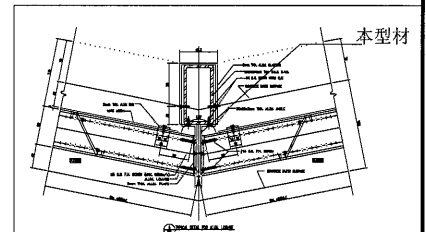
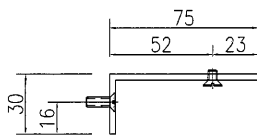
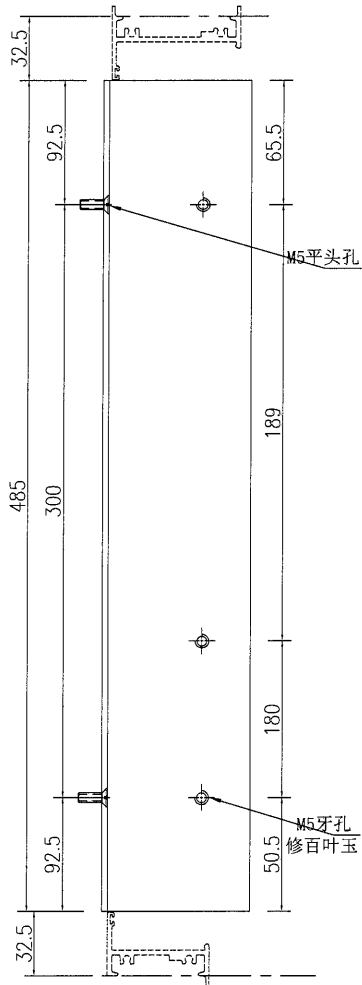

名稱	鋁角加工圖	制圖	吳禕瑜	2021.01.14	修改		
材料	75x30x3鋁角	復核			日期		
顏色	UCT534193SC-3 3COAT-深灰	批准			圖號	J851-HBY-VLJ2R	



美特鋁質 有限公司
MIDI Aluminium Fabricator Ltd.

数量

22

工程號

J-851

地盤

青衣明翹匯

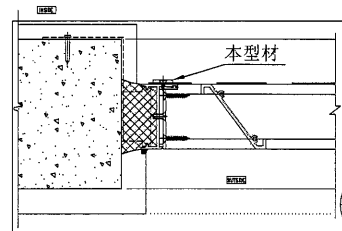
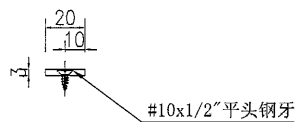
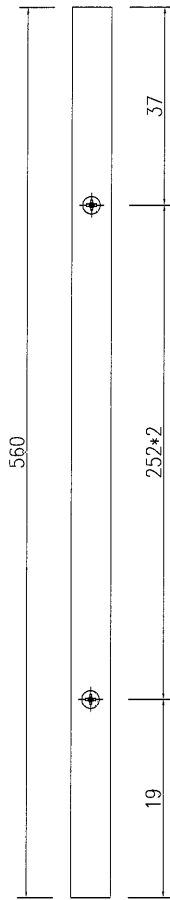

名稱	20x3鋁巴加工圖	制圖	吳祚瑜	2021.01.14	修改			
材料	PE00E4006	復核			日期			
顏色	UCT534193SC-3 3COAT-深灰	批准			圖號	J851-HBY-VL1		



美特鋁質 有限公司
MIDI Aluminium Fabricator Ltd.

序號	物料編號	長度L	數量	A	N		B	
1	J851-HBY-HL1	802	2	101	300	x	2	101
2	J851-HBY-HL2	660	2	30	300	x	2	30
3	J851-HBY-HL3	500	2	100	300	x	1	100
4	J851-HBY-HL4	1030	2	65	300	x	3	65
5	J851-HBY-HL5	160	8	30	100	x	1	30
6	J851-HBY-HL6	836	4	118	300	x	2	118
7	J851-HBY-HL7	884	2	142	300	x	2	142

工程號	J-851	地盤	青衣明翹匯
-----	-------	----	-------

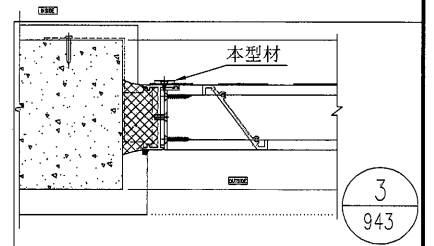
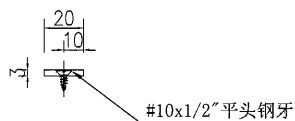
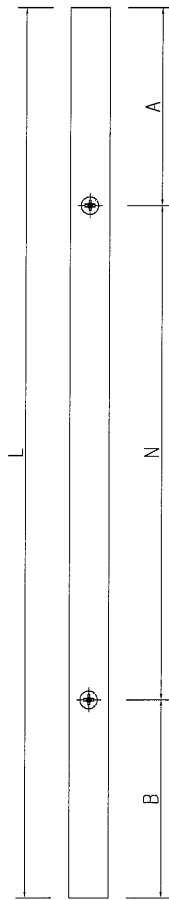

名稱	20x3鋁巴加工圖	制圖	吳禕瑜	2021.01.14	修改		
材料	PE00E4006	復核			日期		
顏色	UCT534193SC-3 3COAT-深灰	批准			圖號	J851-HBY-HL1	



美特鋁質 有限公司
MIDI Aluminium Fabricator Ltd.

工程號	J-851	地盤	青衣明翹匯
-----	-------	----	-------

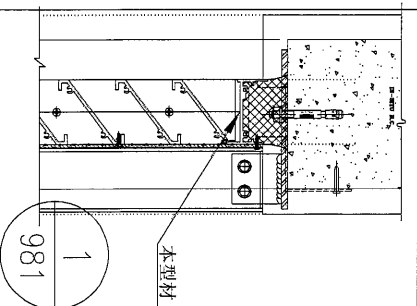
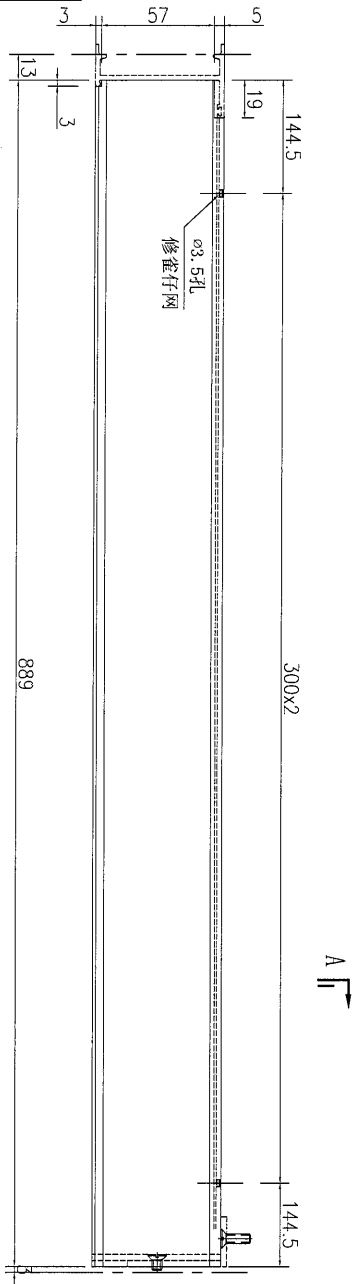
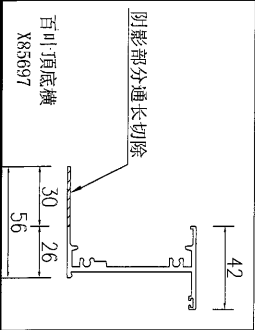

数量	备注
1	

名稱	百叶顶底横	制圖	吴祚瑜	2021.01.14	修改	
材料	X85697	復核			日期	
顏色	UCT534193SC-3 3COAT-深灰	批准			圖號	J851-HBY-HT1

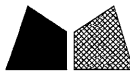

美特鋁質 有限公司
MIDI Aluminium Fabricator Ltd.

工程號	J-851	地盤	青衣明翹匯
-----	-------	----	-------

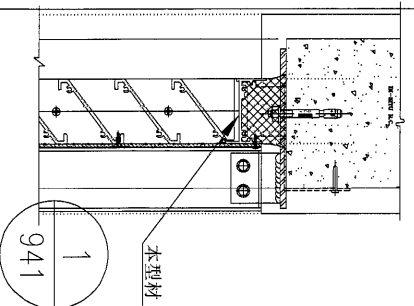
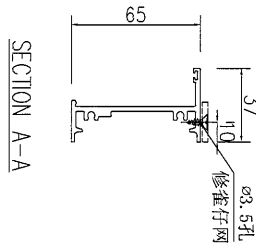
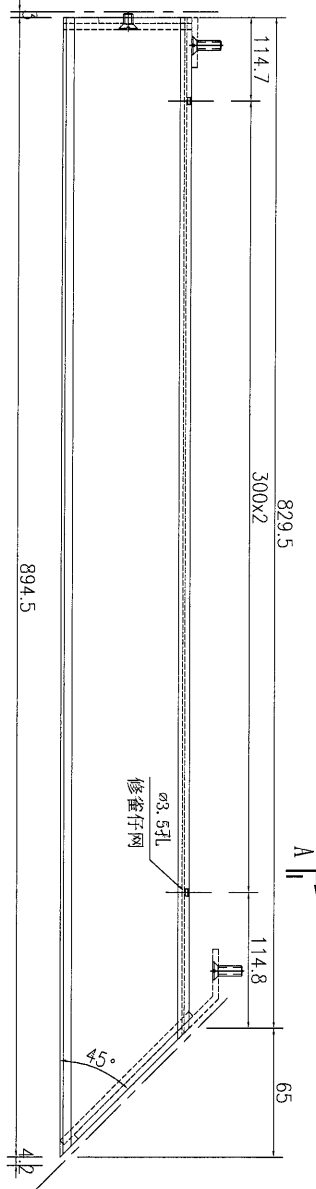
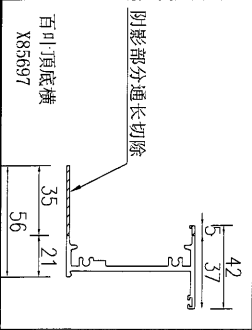

数量	备注
1	

名稱	百叶顶底横	制圖	吳禕瑜	2021.01.14	修改		
材料	X85697	復核			日期		
顏色	UCT534193SC-3 3COAT-深灰	批准			圖號	J851-HBY-HT2	



美特鋁質 有限公司
MIDI Aluminium Fabricator Ltd.

工程號	J-851	地盤	青衣明翹匯
-----	-------	----	-------

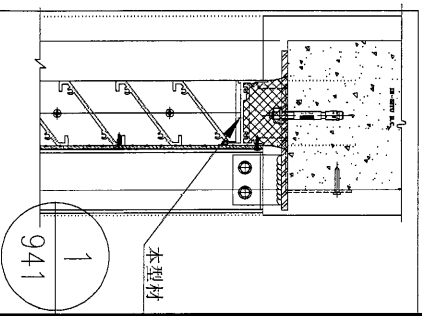
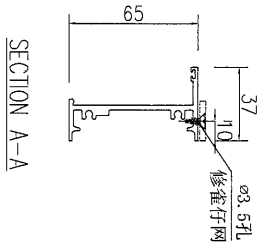
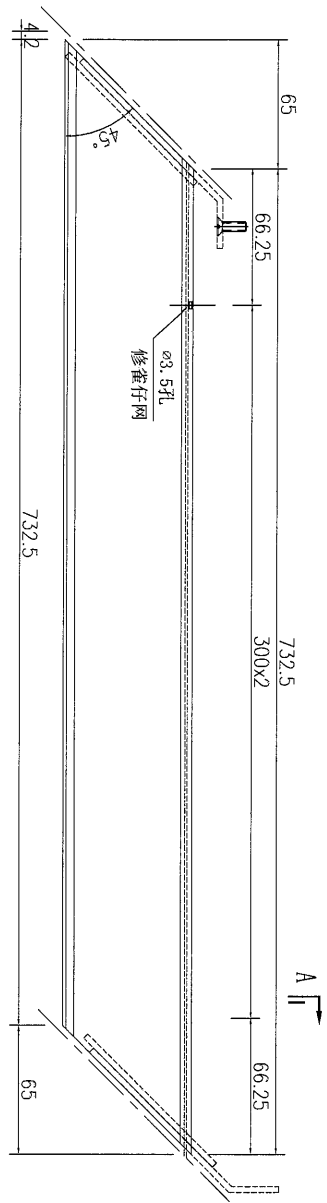
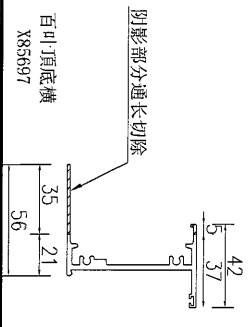

数量	备注
1	

名稱	百叶顶底横	制圖	吴祎瑜	2021.01.14	修改	
材料	X85697	復核			日期	
顏色	UCT534193SC-3 3COAT-深灰	批准			圖號	J851-HBY-HT3



美特鋁質 有限公司
MIDI Aluminium Fabricator Ltd.

工程號	J-851	地盤	青衣明翹匯
-----	-------	----	-------

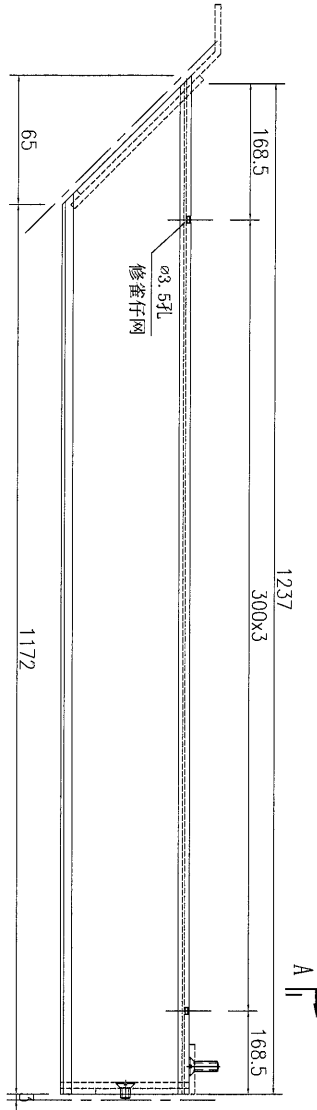
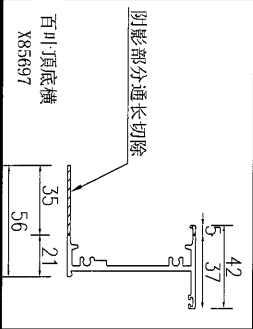

A II

A II

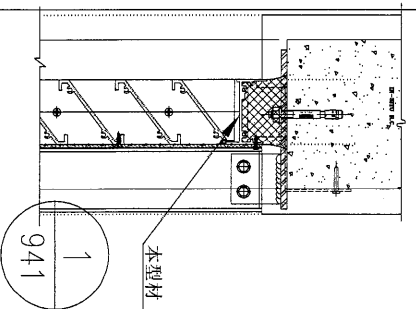
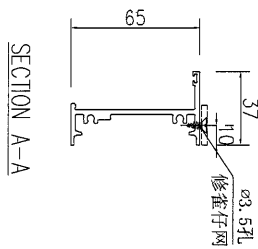

数量	备注
1	

名稱	百葉頂底橫	制圖	吳沛瑜	2021.01.14	修改		
材料	X85697	復核			日期		
顏色	UCT534193SC-3 3COAT-深灰	批准			圖號	J851-HBY-HT4	



美特鋁質 有限公司
MIDI Aluminium Fabricator Ltd.

工程號	J-851	地盤	青衣明翹匯
-----	-------	----	-------

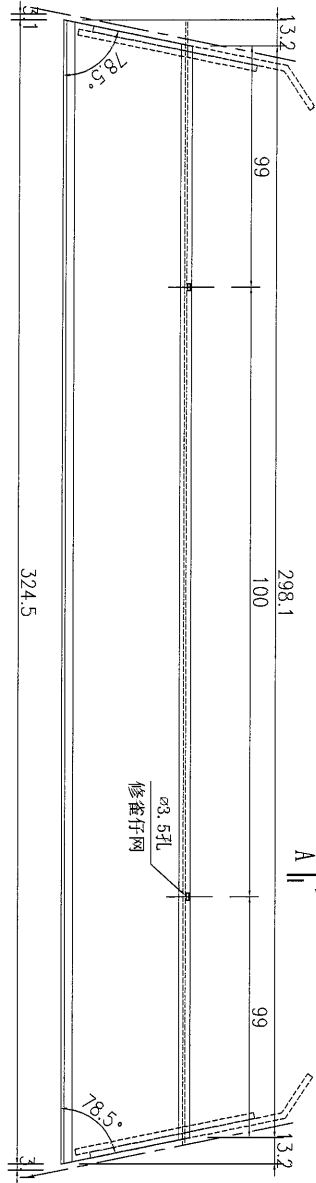
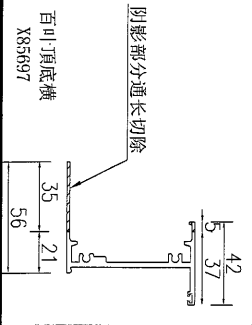

A

A

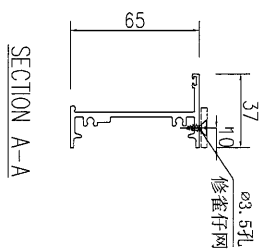

SECTION A-A

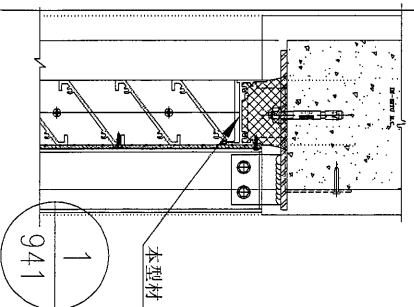

数量	4	备注	
----	---	----	--

名稱	百葉頂底橫	制圖	吳祿瑜	2021.01.14	修改	
材料	X85697	復核			日期	
顏色	UCT534193SC-3 3COAT-深灰	批准			圖號	J851-HBY-HT5



美特鋁質 有限公司
MIDI Aluminium Fabricator Ltd.

工程號	J-851	地盤	青衣明翹匯
-----	-------	----	-------

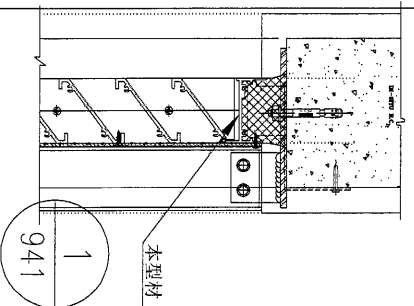
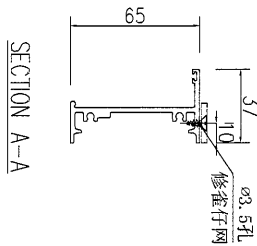
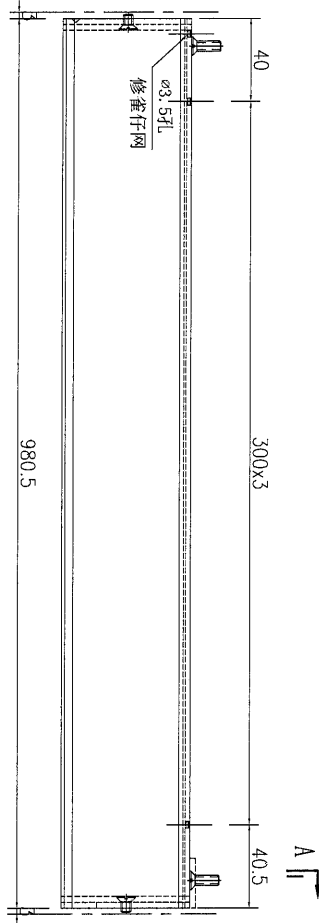
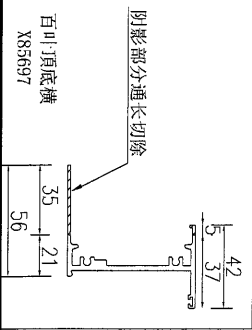

数量	备注
2	

名稱	百葉頂底橫	制圖	吳沛瑜	2021.01.14	修改	
材料	X85697	復核			日期	
顏色	UCT534193SC-3 3COAT-深灰	批准			圖號	J851-HBY-HT6



美特鋁質 有限公司
MIDI Aluminium Fabricator Ltd.

工程號	J-851	地盤	青衣明翹匯
-----	-------	----	-------

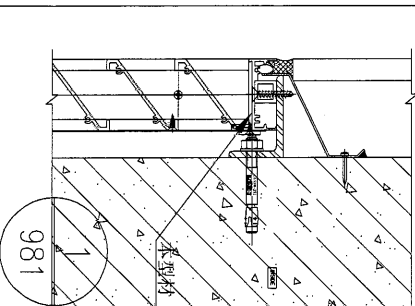
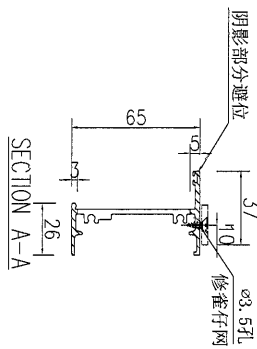
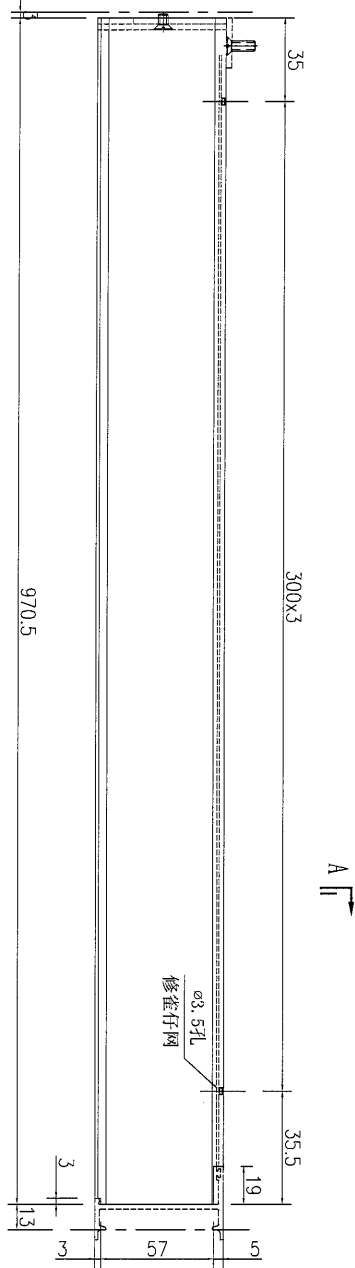
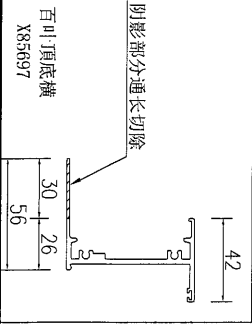

数量	备注
1	

名稱	百葉頂底橫	制圖	吳禕瑜	2021.01.14	修改	
材料	X85697	復核			日期	
顏色	UCT534193SC-3 3COAT-深灰	批准			圖號	J851-HBY-HT7



美特鋁質 有限公司
MIDI Aluminium Fabricator Ltd.

工程號	J-851	地盤	青衣明翹匯
-----	-------	----	-------

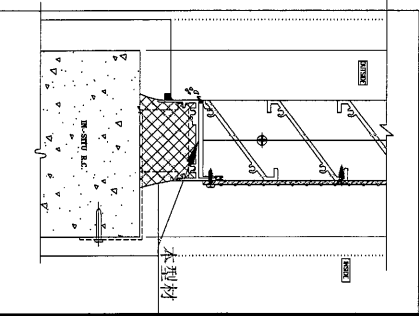
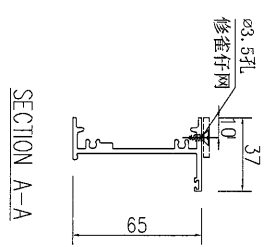
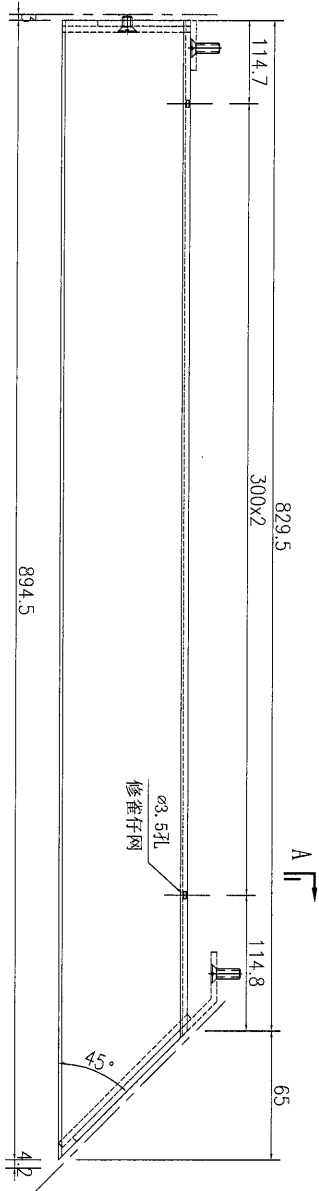
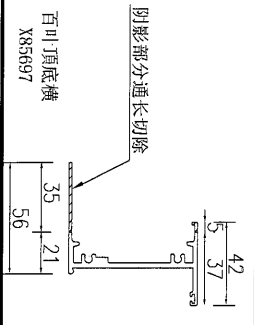

数量	备注
1	

名稱	百葉頂底橫	制圖	吳沛瑜	2021.01.14	修改		
材料	X85697	復核			日期		
顏色	UCT534193SC-3 3COAT-深灰	批准			圖號	J851-HBY-HD2	



美特鋁質 有限公司
MIDI Aluminium Fabricator Ltd.

工程號	J-851	地盤	青衣明翹匯
-----	-------	----	-------

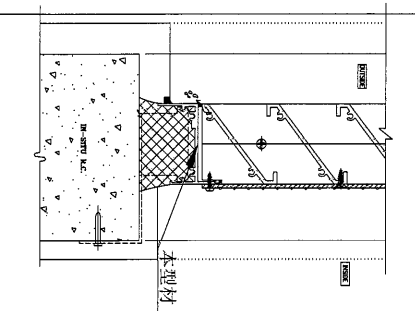
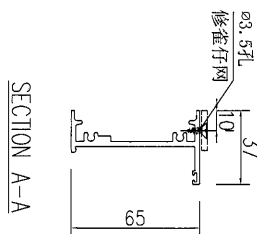
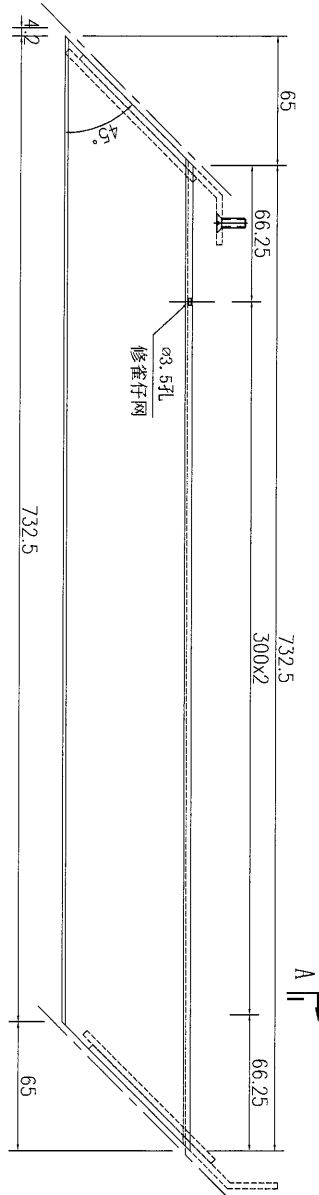
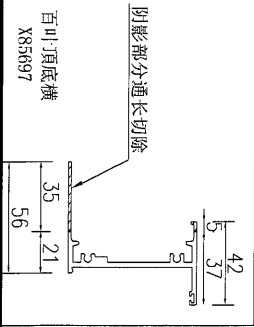

数量	备注
1	

名稱	百葉頂底橫	制圖	吳祐瑜	2021.01.14	修改		
材料	X85697	復核			日期		
顏色	UCT534193SC-3 3COAT-深灰	批准			圖號	J851-HBY-HD3	



美特鋁質 有限公司
MIDI Aluminium Fabricator Ltd.

工程號	J-851	地盤	青衣明翹匯
-----	-------	----	-------

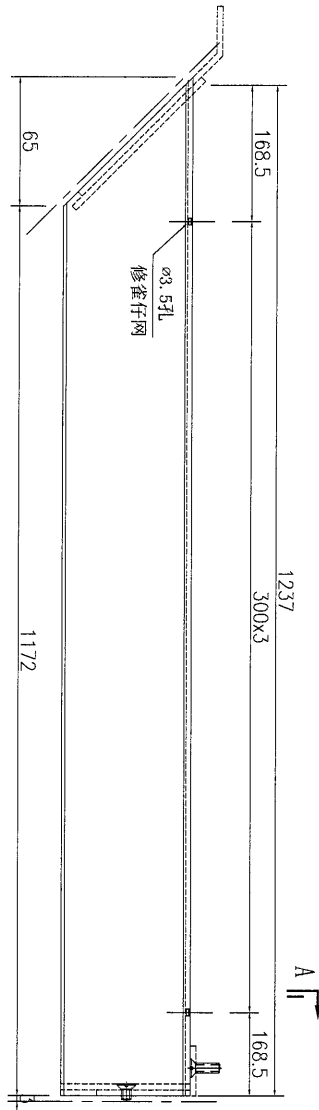
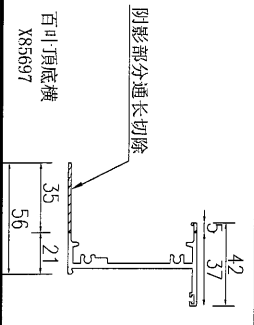

A

A

SECTION A-A

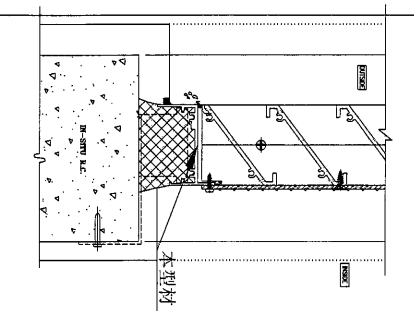
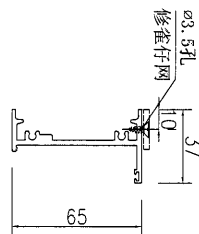

数量	备注
1	

名稱	百葉頂底橫	制圖	吳祿瑜	2021.01.14	修改	
材料	X85697	復核			日期	
顏色	UCT534193SC-3 3COAT-深灰	批准			圖號	J851-HBY-HD4



美特鋁質 有限公司
MIDI Aluminium Fabricator Ltd.

工程號	J-851	地盤	青衣明翹匯
-----	-------	----	-------

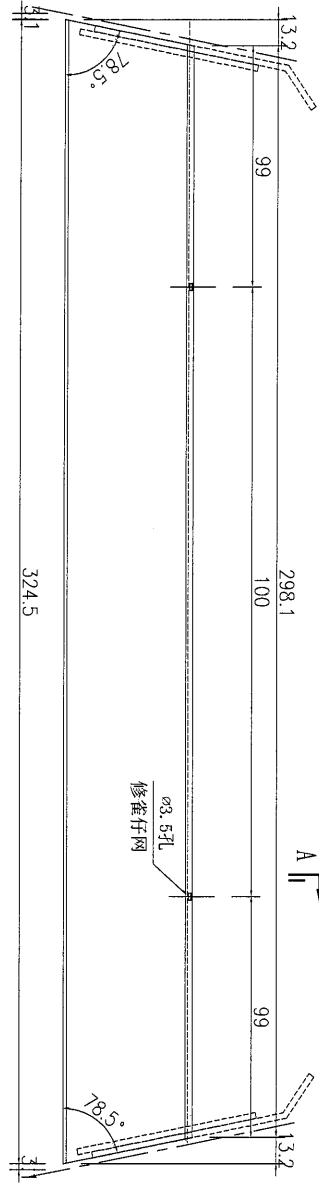
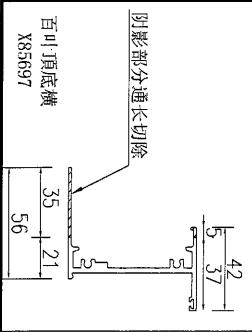

A

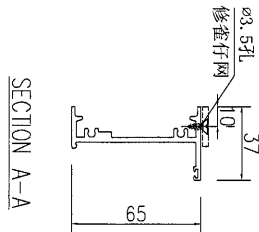
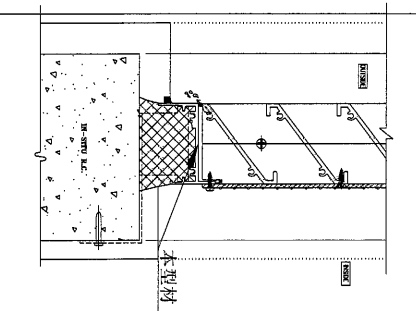

数量	备注
4	

名稱	百葉頂底橫	制圖	吳禕瑜	2021.01.14	修改	
材料	X85697	復核			日期	
顏色	UCT534193SC-3 3COAT-深灰	批准			圖號	J851-HBY-HD5



美特鋁質 有限公司
MIDI Aluminium Fabricator Ltd.

工程號 J-851 地盤 青衣明翹匯

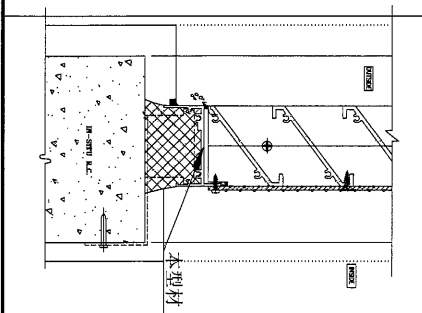
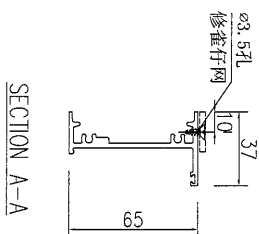
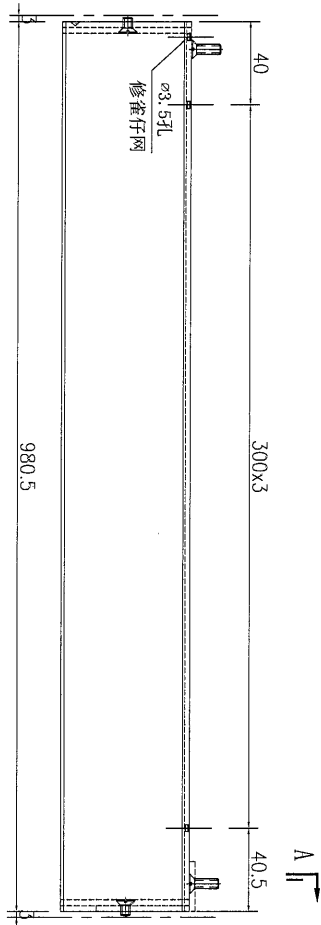
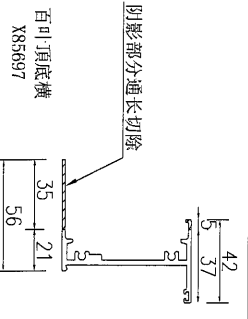

数量	备注
2	

名稱	百叶顶底横	制圖	吳祚瑜	2021.01.14	修改	
材料	X85697	復核			日期	
顏色	UCT534193SC-3 3COAT-深灰	批准			圖號	J851-HBY-HD6



美特鋁質 有限公司
MIDI Aluminium Fabricator Ltd.

工程號	J-851	地盤	青衣明翹匯
-----	-------	----	-------

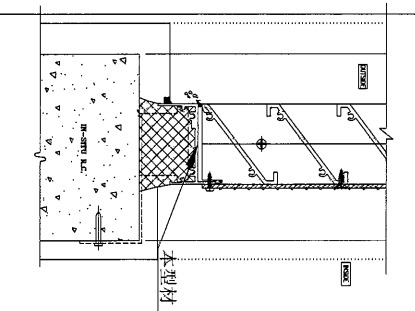
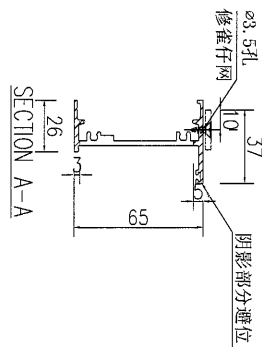
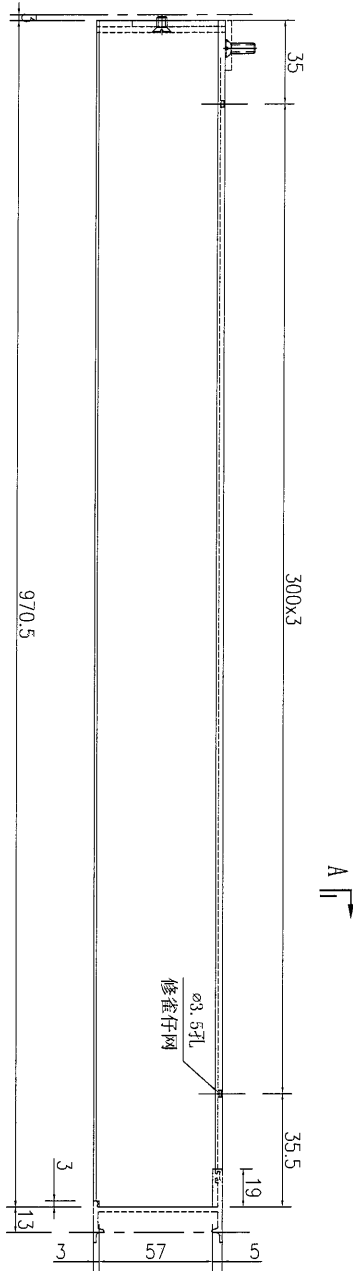
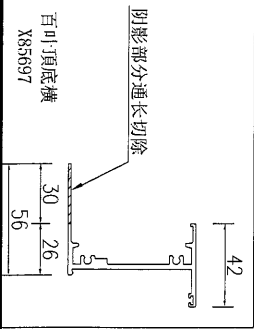

数量	备注
1	

名稱	百葉頂底橫	制圖	吳沛瑜	2021.01.14	修改		
材料	X85697	復核			日期		
顏色	UCT534193SC-3 3COAT-深灰	批准			圖號	J851-HBY-HD7	



美特鋁質有限公司
MIDI Aluminium Fabricator Ltd.

工程號 J-851 地盤 青衣明翹匯

料號	名稱	單幅數量	長度 (mm)	總幅數量
PE00E4011	百葉玉企巴	3	516	1
X85691	百葉片①	7	876	
X85691	百葉片②	7	883.3	
X85691	百葉片③	1	876	
X85691	百葉片④	1	883.3	
	雀仔網⑤	1	843(寬)x500(高)	
	雀仔網⑥	1	701.5(寬)x550(高)	

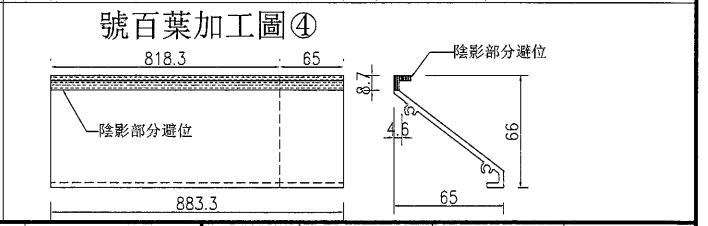
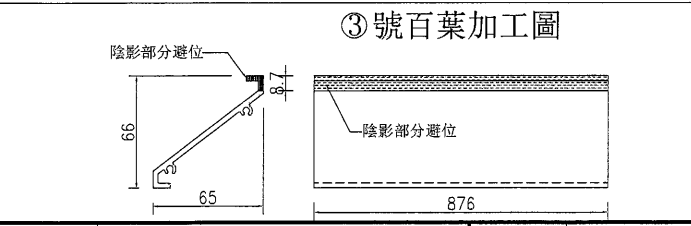
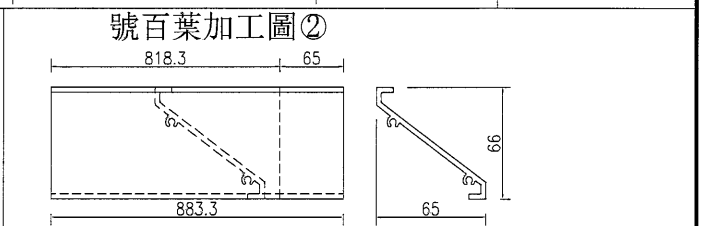
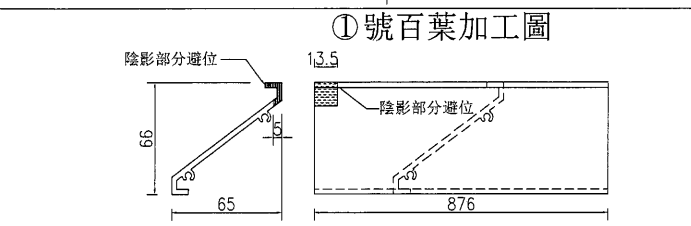
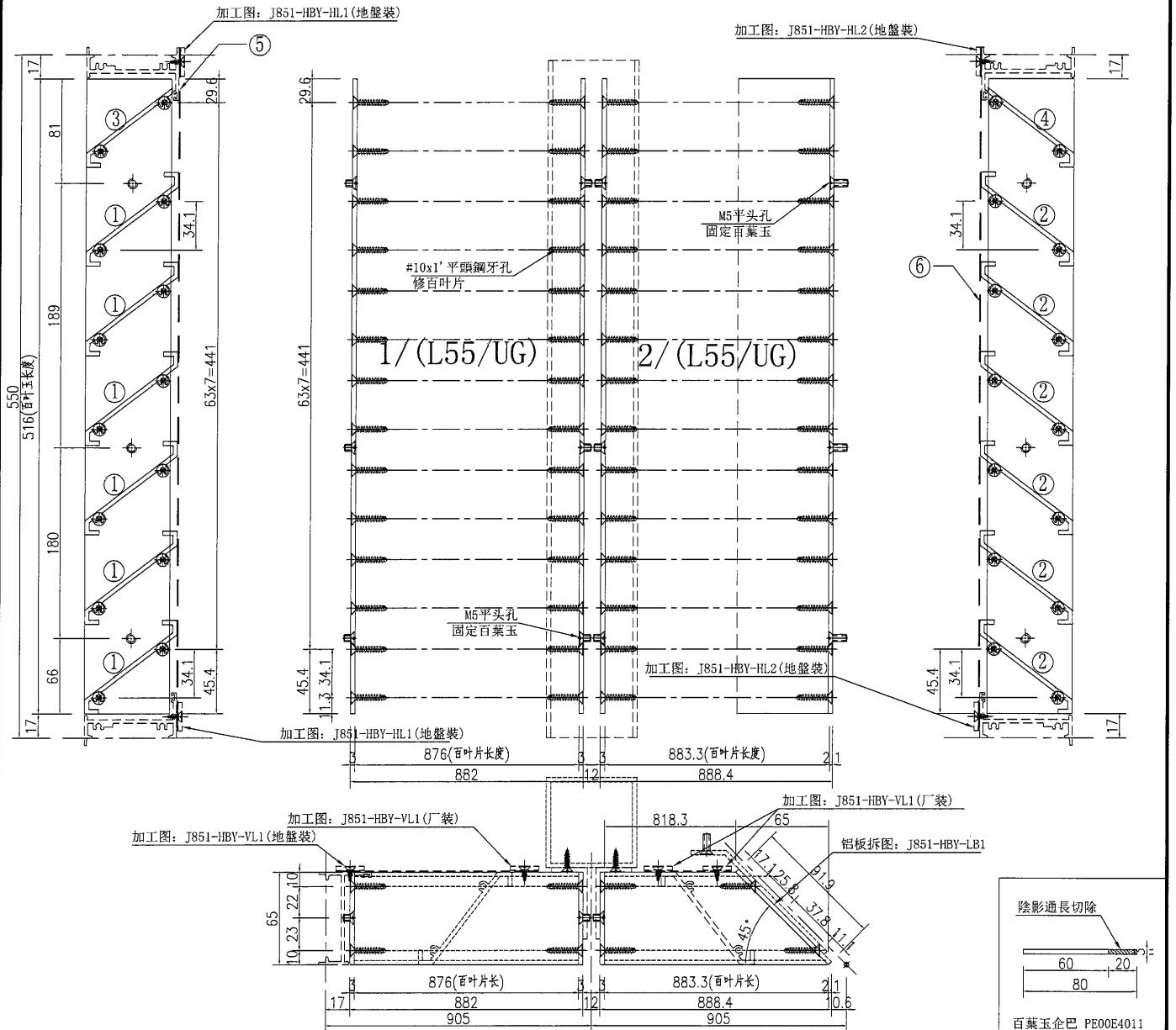

名稱	百葉玉加工圖	制圖	吳沛瑜	2021.01.14	修改		
材料	PE00E4011+X85691	復核			日期		
顏色	UCT534193SC-3 3COAT-深灰	批准			圖號	1/(L55/UG)	



美特鋁質 有限公司
MIDI Aluminium Fabricator Ltd.

工程號 J-851 地盤 青衣明翹匯

料號	名稱	單幅數量	長度 (mm)	總幅數量
PE00E4011	百葉玉企巴	1	516	1
X85691	百葉片②	7	723	
X85691	百葉片④	1	723	
	雀仔網⑥	1	728(寬)x550(高)	

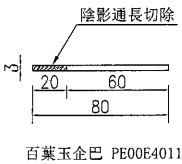
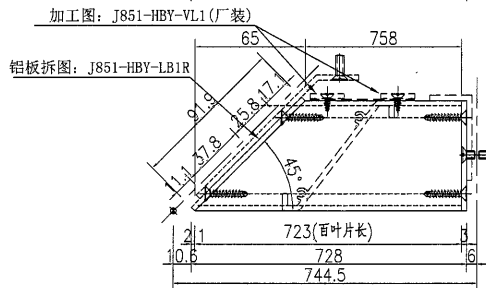
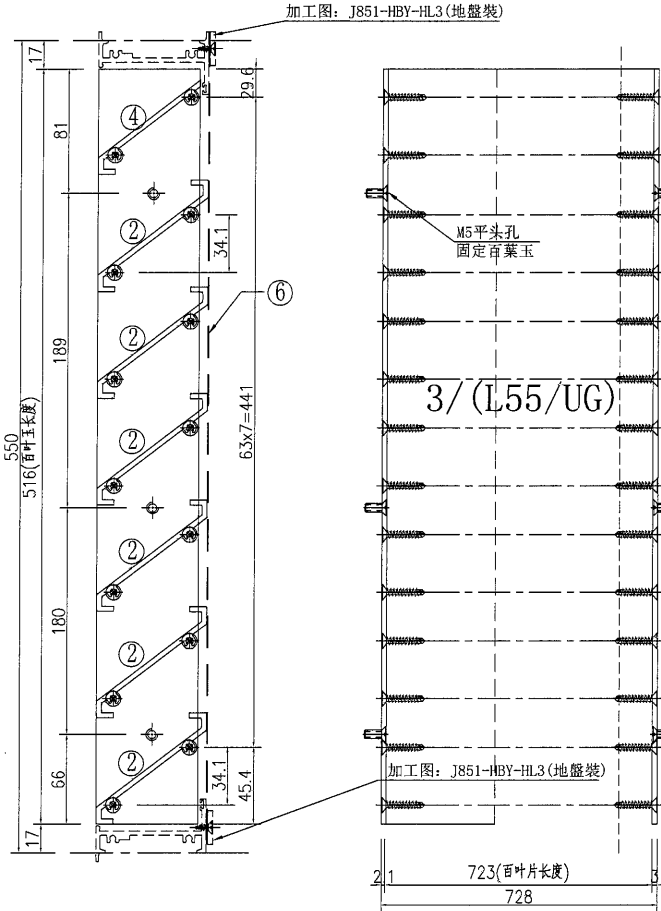

②號百葉加工圖

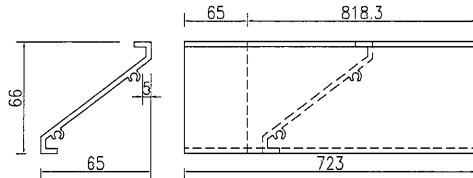

④號百葉加工圖

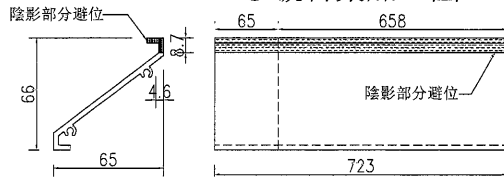

名稱	百葉玉加工圖	制圖	吳沛瑜	2021.01.14	修改		
材料	PE00E4011+X85691	復核			日期		
顏色	UCT534193SC-3 3COAT-深灰	批准			圖號	3/(L55/UG)	



美特鋁質有限公司
MIDI Aluminium Fabricator Ltd.

料號	名稱	單幅數量	長度 (mm)	總幅數量
PE00E4011	百葉玉企巴	2	516	1
X85691	百葉片①	7	876	
X85691	百葉片③	1	876	
	雀仔網⑤	1	1102(寬)x550(高)	

工程號	J-851	地盤	青衣明翹匯
-----	-------	----	-------

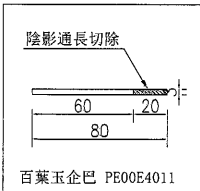
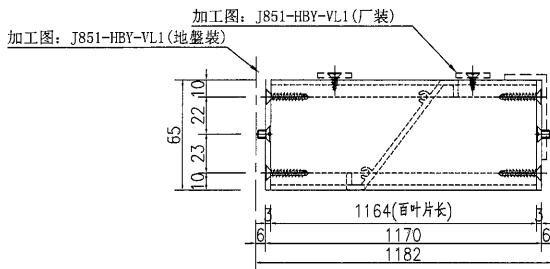
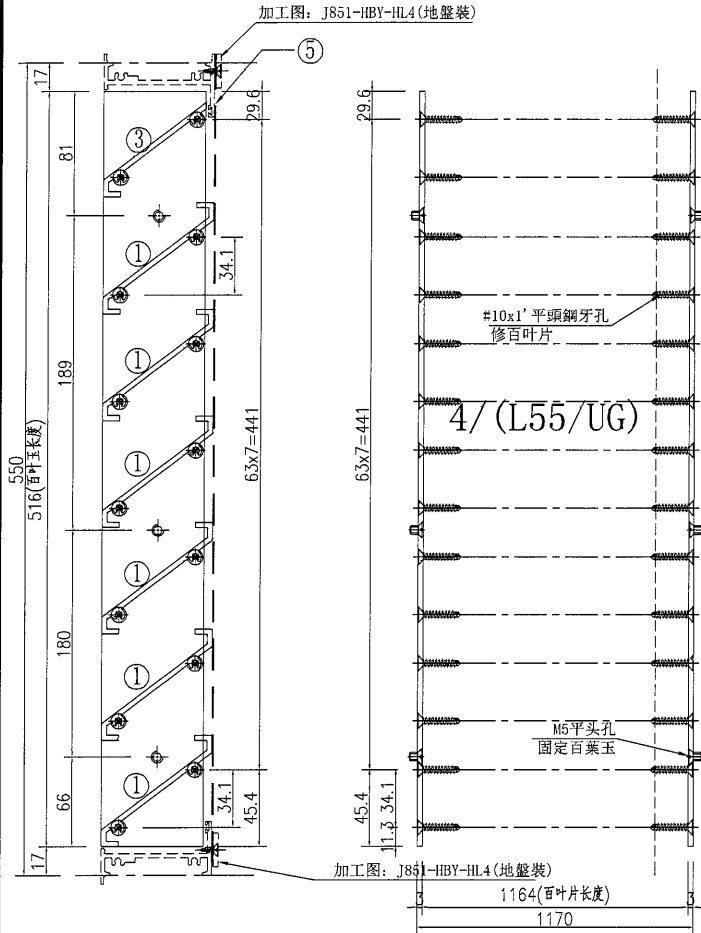

百葉玉企巴 PE00E4011

①號百葉加工圖

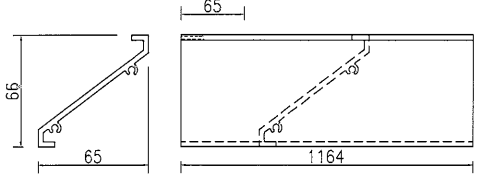

③號百葉加工圖

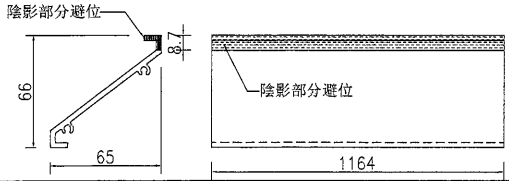

名稱	百葉玉加工圖	制圖	吳禕瑜	2021.01.14	修改		
材料	PE00E4011+X85691	復核			日期		
顏色	UCT534193SC-3 3COAT-深灰	批准			圖號	4/(L55/UG)	



美特鋁質 有限公司
MIDI Aluminium Fabricator Ltd.

工程號 J-851 地盤 青衣明翹匯

料號	名稱	單幅數量	長度 (mm)	總幅數量
PE00E4011	百葉玉企巴	2	516	4
X85691	百葉片②	7	306	
X85691	百葉片④	1	306	
	雀仔網⑥	1	206(寬)x550(高)	

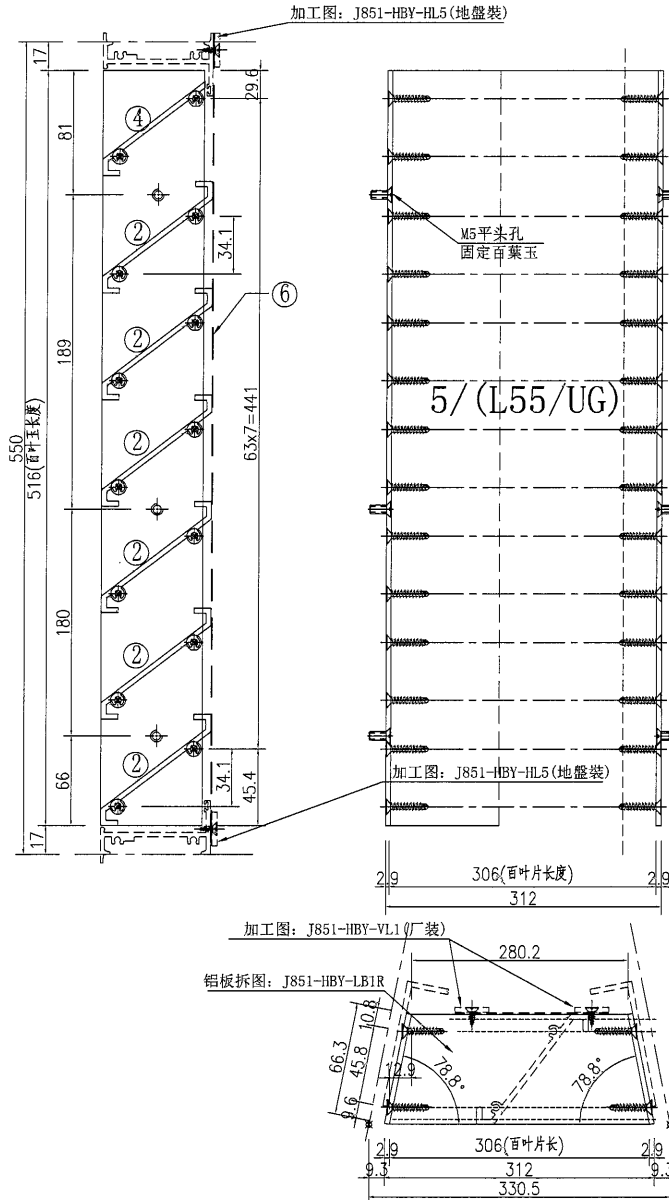

②號百葉加工圖

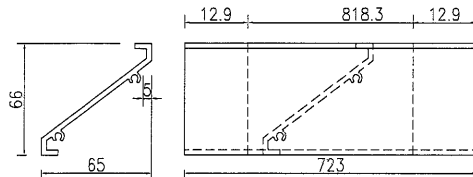

④號百葉加工圖

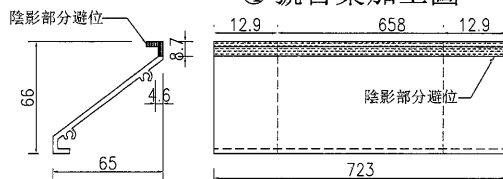

名稱	百葉玉加工圖	制圖	吳禕瑜	2021.01.14	修改		
材料	PE00E4011+X85691	復核			日期		
顏色	UCT534193SC-3 3COAT-深灰	批准			圖號	5/(L55/UG)	



美特鋁質有限公司
MIDI Aluminium Fabricator Ltd.

工程號 J-851 地盤 青衣明翹匯

料號	名稱	單幅數量	長度 (mm)	總幅數量
PE00E4011	百葉玉企巴	2	516	2
X85691	百葉片①	7	968.5	
X85691	百葉片③	1	968.5	
	雀仔網⑤	1	906.5(寬)x550(高)	

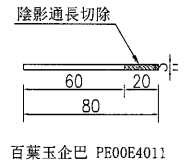
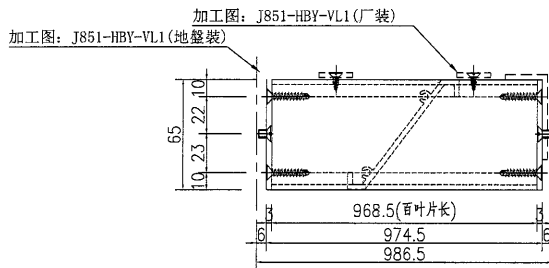
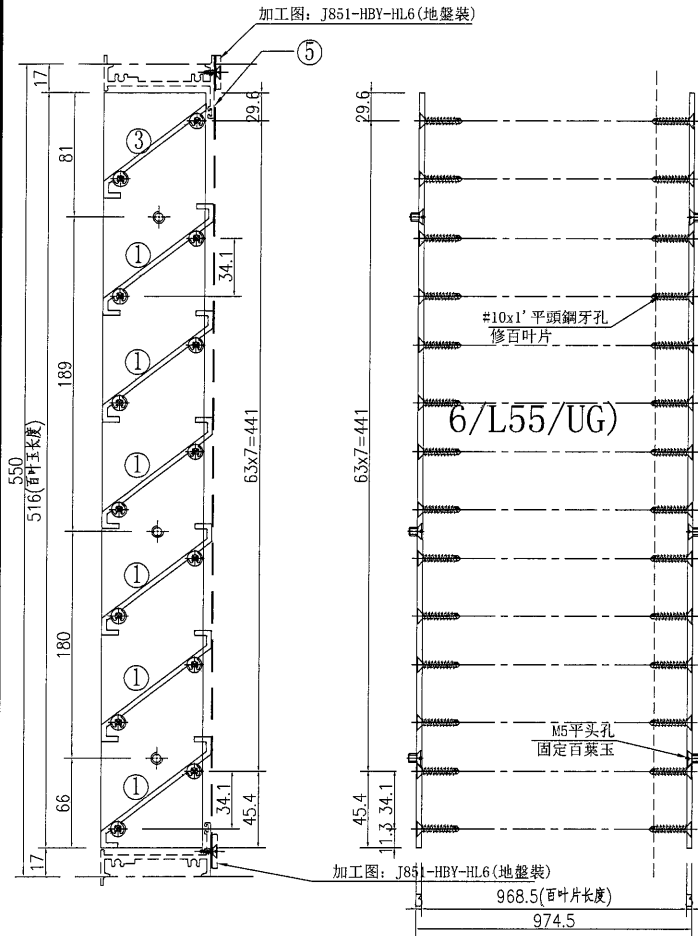

①號百葉加工圖

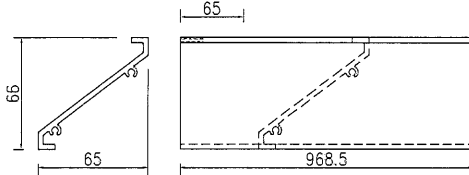

③號百葉加工圖

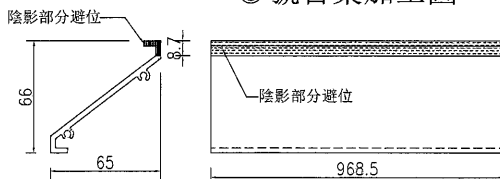

名稱	百葉玉加工圖	制圖	吳沛瑜	2021.01.14	修改		
材料	PE00E4011+X85691	復核			日期		
顏色	UCT534193SC-3 3COAT-深灰	批准			圖號	6/(L55/UG)	



美特鋁質有限公司
MIDI Aluminium Fabricator Ltd.

工程號 J-851 地盤 青衣明翹匯

料號	名稱	單幅數量	長度 (mm)	總幅數量
PE00E4011	百葉玉企巴	2	516	1
X85691	百葉片①	7	957.5	
X85691	百葉片③	1	957.5	
	雀仔網⑤	1	924.5(寬) x 550(高)	

加工圖: J851-HBY-HL7(地盤裝)

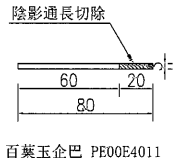
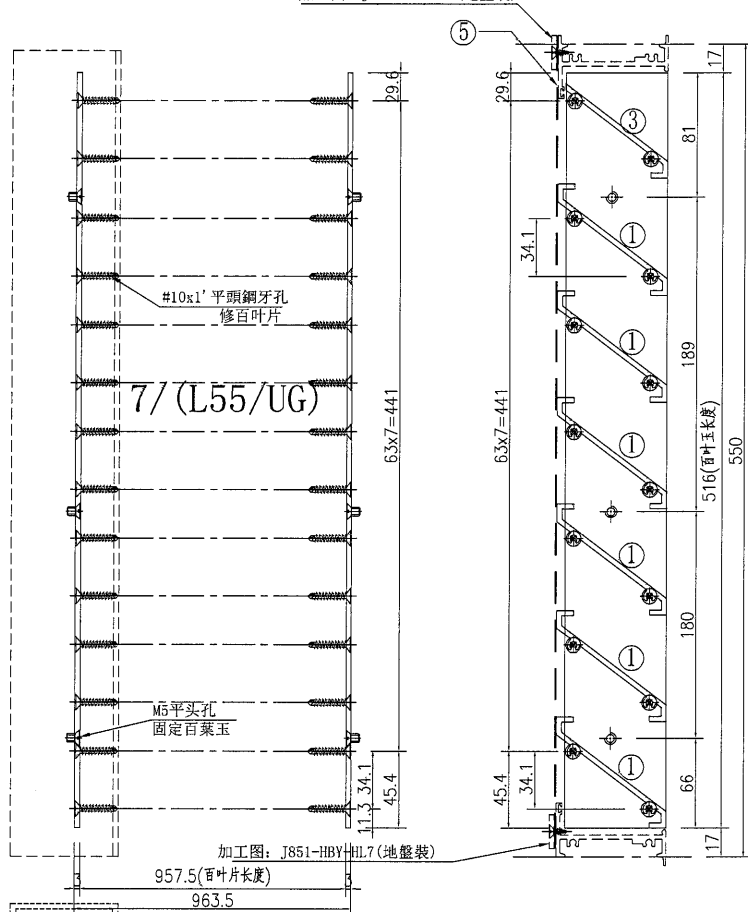

號百葉加工圖①

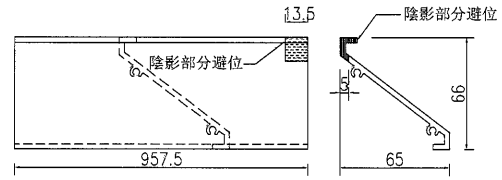

號百葉加工圖③

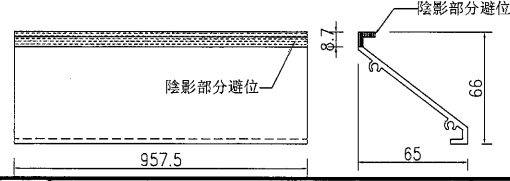

名稱	百葉玉加工圖	制圖	吳沛瑜	2021.01.14	修改		
材料	PE00E4011+X85691	復核			日期		
顏色	UCT534193SC-3 3COAT-深灰	批准			圖號	7/(L55/UG)	

CWI-066 UG/L55 铝型材派位图

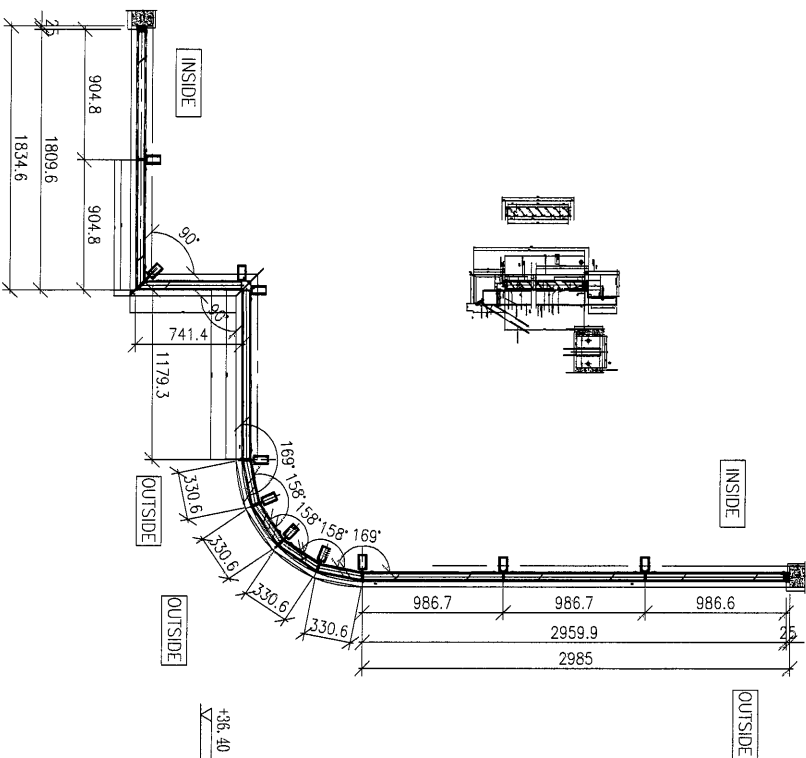

PARTIAL PLAN

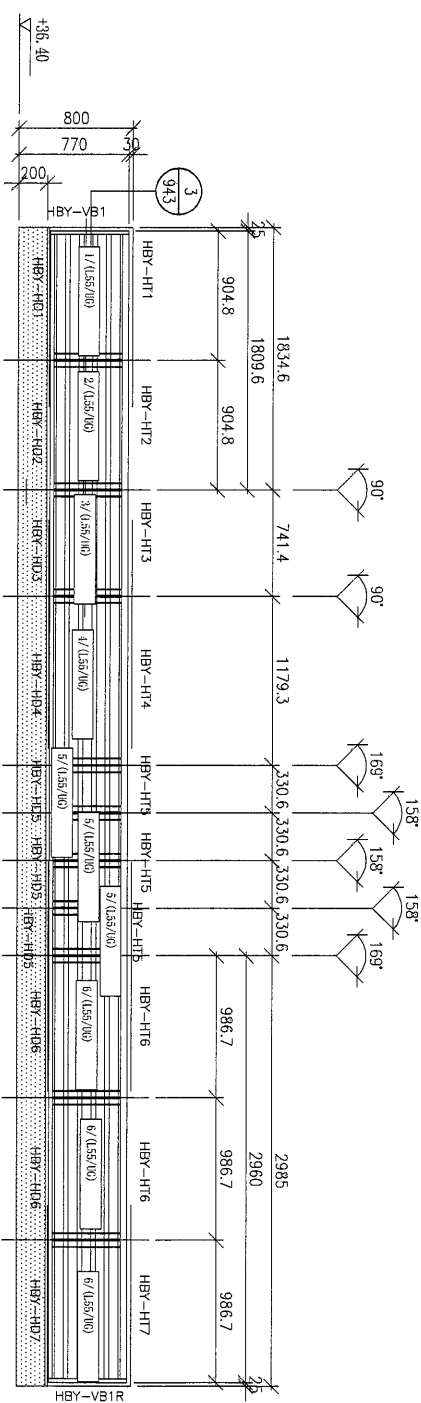

ELEVATION



UPPER GROUND FLOOR