

工程指示 / 要求簡箋(E.I.)

工程指示編號：EI / 3377 / 21

修改版次：-

工程編號：J851

工程名稱：青衣明翹匯

工程項目：平台鋁格 - 訂購配件(TX Room)

收件人：Maggie

發件人：Yancy Chen

日期：07/05/2021

要求提供 / 確認 事項：

- () 初步鋁料 B.M. () 加工拆圖，然後生產 () 尺寸表
- () 正式鋁料 B.M. () 技術上資料 / 指示 () 報價
- () 配件 B.M. () 樣辦或貨品說明書 () 分判合約
- () 其他：_____

內容：

請按附件云綫圈顯示，訂購配件。送一樓寫字樓

請在 20/5/2021 前完成上列要求。

附：

1+ 2 頁

以上項目為：

- 原合約工程包 原合約工程加 / 減賬 新工程報價

原因：-

分發東莞各部門：

- () 生產技術總監 連附件 () 技術部 連附件 () 生產部 連附件 () 機械設計部 連附件
- () 採購部 連附件 () 生產統籌部 連附件
- () 質檢部 連附件 () 會計部 連附件 () 報關組 連附件 () 其他 _____ 連附件

分發香港各部門：

- () 行政部 連附件 () 會計部 連附件 () 統籌部 連附件 () 工程部地盤科文 連附件 *許勝明*
- () 採購部 連附件 () QS 部 連附件 () 維修部 連附件 () 其他 _____ 連附件

傳遞編號：

發件人簽署：*Y*

項目經理簽署：

Aluminium Top Track Profile

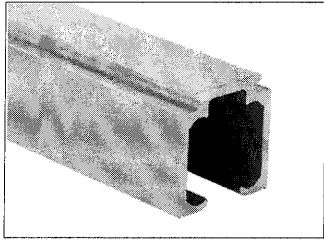

TR30

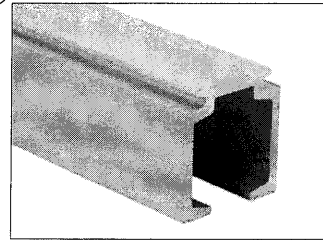
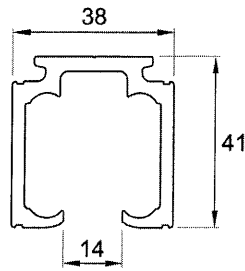

TR50

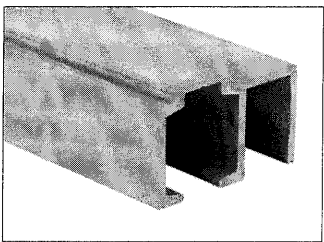
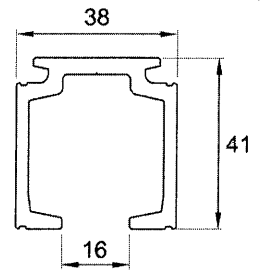

TR51

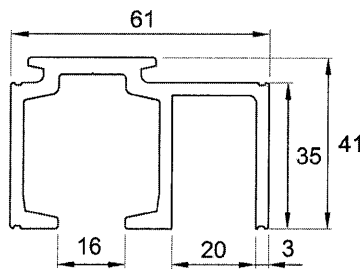

實用 後備
要 4支 + 2支 = 共 6支
每支 4800mm 長

實用 後備
要 10个 + 4个 = 共 14个

Carriage Rollers

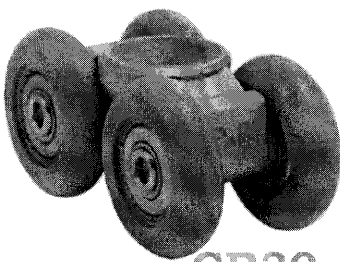

CR30

Stainless Steel

63.4

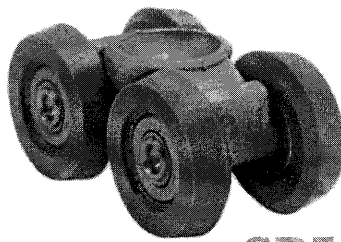
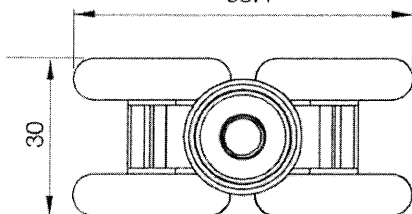

CR50

Stainless Steel

62.5

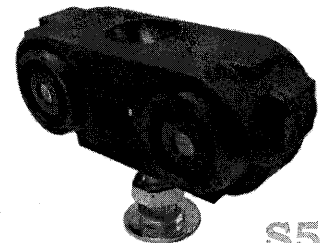
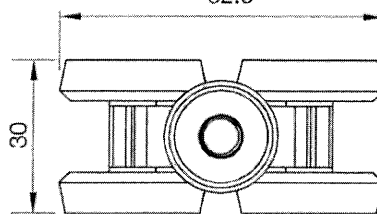

S50

Anti-Jump Roller

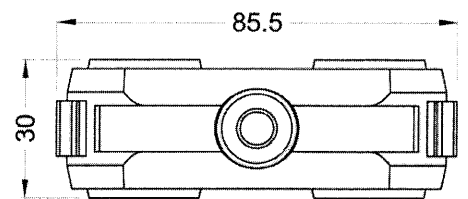

Sliding Door Gear Accessories

Hanging Bracket for Framed / Timber Panel

MH120
Plated Steel Bracket

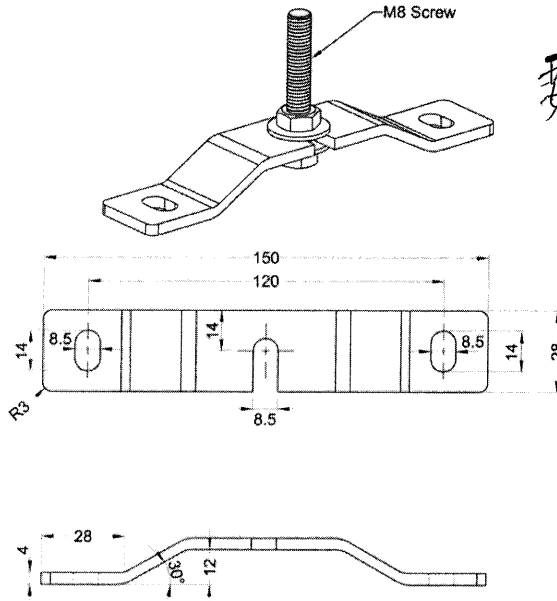

MH85
Stainless Steel Bracket

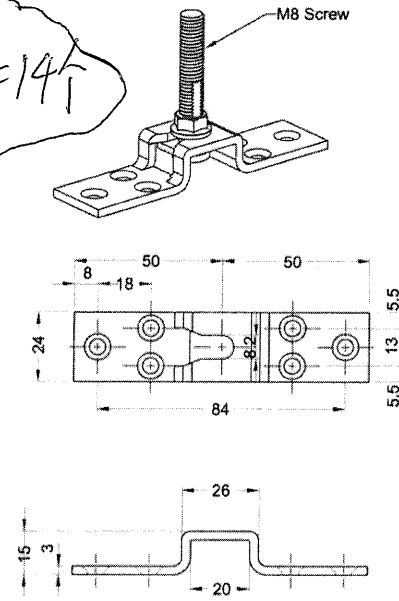

常用 後備
要10个+4个=14个

PL2 – Lock Bolt
(for SR series)

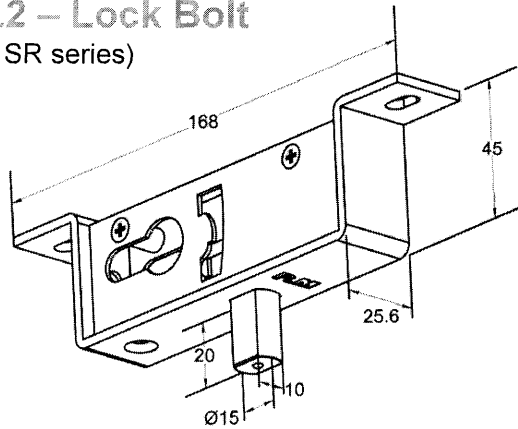

PM88
Euro-Profile Key Cylinder

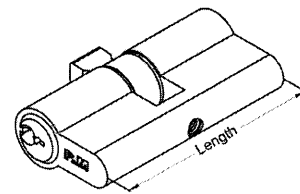

PM88T
Thumb Turn & Key Cylinder

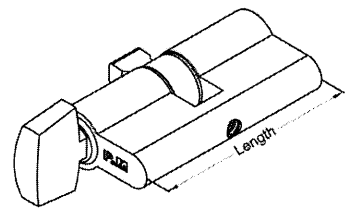

Keeper Cap

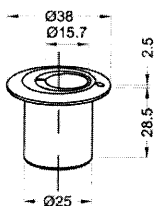

9002 - Eccentric Bolt Keeper

Single-U Floor Guide

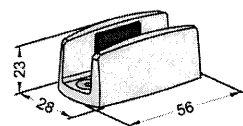

UG-N01
Nylon Single U
Floor Guide

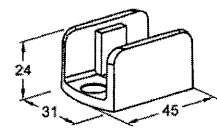

UG-5ADJ
Stainless Steel Single U
(for 13.52, 15, 15.52, 17.52,
19, 19.52 & 21.52 mm
Glass Thickness)

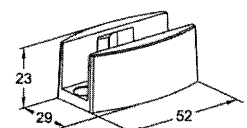

UG-ALT4
Stainless Steel Single U Floor Guide
(for 8, 10, 12 & 13.52 mm
Glass Thickness)