



工程指示 / 要求簡箋(E.I.)

工程指示編號：EI / 3335 / 21 修改版次：A

工程編號：J851 工程名稱：青衣明翹匯

工程項目：百葉 - 地盤用鋁料 (L11 和 L17 百業框)

收件人：生統 發件人：Yancy Chen 日期：06/05/2021

要求提供 / 確認 事項：

- | | | |
|------------------------------------|-------------------------------------|-------------------------------|
| <input type="checkbox"/> 初步鋁料 B.M. | <input type="checkbox"/> 加工拆圖，然後生產 | <input type="checkbox"/> 尺寸表 |
| <input type="checkbox"/> 正式鋁料 B.M. | <input type="checkbox"/> 技術上資料 / 指示 | <input type="checkbox"/> 報價 |
| <input type="checkbox"/> 配件 B.M. | <input type="checkbox"/> 樣辦或貨品說明書 | <input type="checkbox"/> 分判合約 |
| <input type="checkbox"/> 其他：_____ | | |

內容：

請按附件修改圖紙加工。送地盤。

請在 10/5/2021 前完成上列要求。

附：

1+ 15 頁

以上項目為：

- 原合約工程包 原合約工程加 / 減賬 新工程報價

原因：-

分發東莞各部門：

- () 生產技術總監 連附件 () 技術部 連附件 () 生產部 連附件 () 機械設計部 連附件
 () 採購部 連附件 () 生產統籌部 連附件
 () 質檢部 連附件 () 會計部 連附件 () 報關組 連附件 () 其他 _____ 連附件

分發香港各部門：

- () 行政部 連附件 () 會計部 連附件 () 統籌部 連附件 () 工程部地盤科文 連附件 積哥
 () 採購部 連附件 () QS 部 連附件 () 維修部 連附件 () 其他 _____ 連附件

傳遞編號：

HK0987 / 21

發件人簽署：

項目經理簽署：



美特鋁質 有限公司
MIDI Aluminium Fabricator Ltd.

序號	物料編號	長度	長度L1	數量	A	N	B	C	D	M	E				
1	J851-HBY-VBQ39	410	400	1	72	263	x	1	0	65	13	315	x	1	82
2	J851-HBY-VBQ69	910	900	1	115	315	x	2	0	155	198	315	x	2	82

工程號	J-851	地盤	青衣明翹匯
-----	-------	----	-------

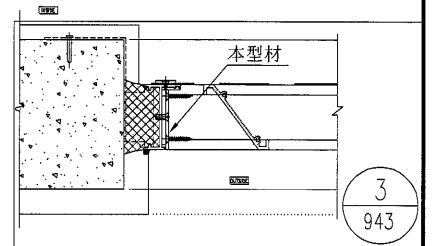
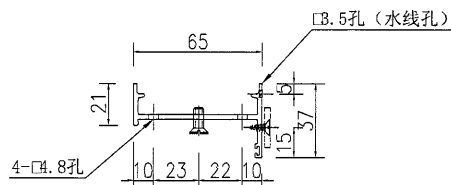
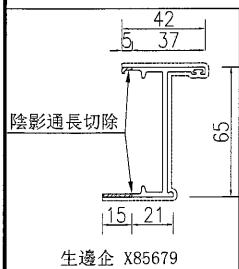
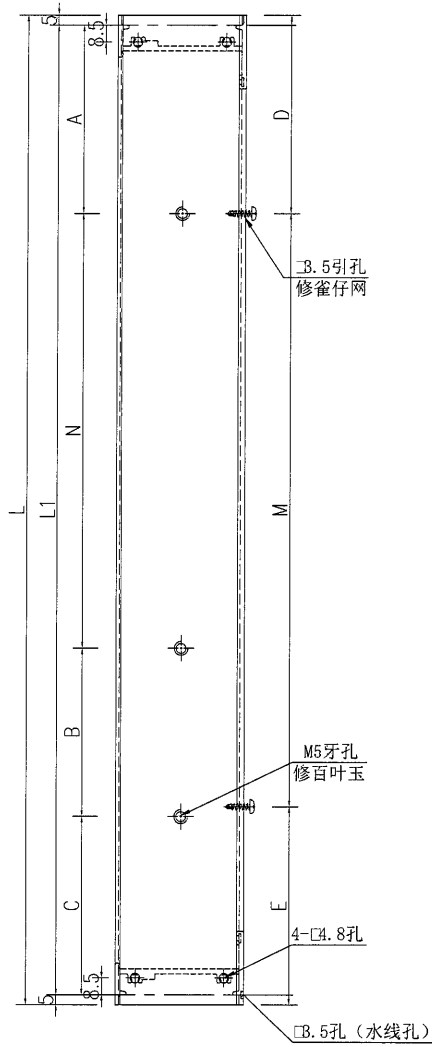

名稱	生邊企加工圖	制圖	吳沛瑜	2020.11.16	修改		
材料	X85679	復核			日期		
顏色	UCT534193SC-3 3COAT-深灰	批准			圖號	J851-HBY-VBQ1	

EG-DWG3



美特鋁質 有限公司
MIDI Aluminium Fabricator Ltd.

序號	物料編號	長度	長度L1	數量	A	N	B	C	D	M	E				
1	J851-HBY-VBQ40	410	400	1	72	263	x	1	0	65	13	315	x	1	82
2	J851-HBY-VBQ70	910	900	1	115	315	x	2	0	155	198	315	x	2	82

工程號	J-851	地盤	青衣明翹匯
-----	-------	----	-------

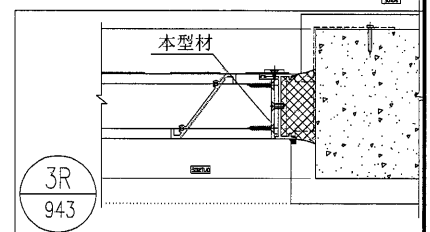
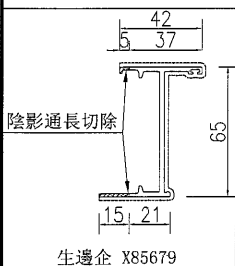
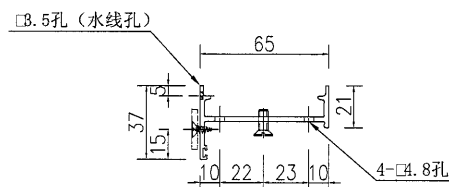
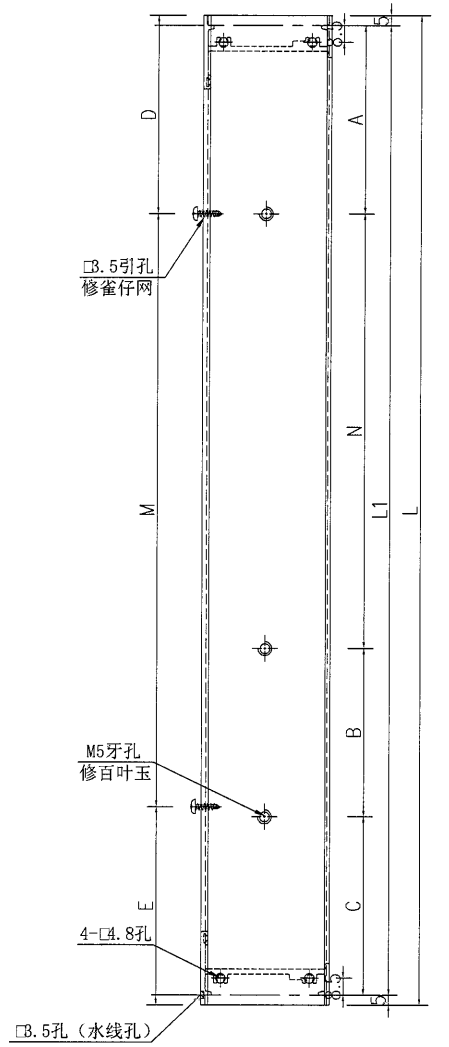

名稱	生邊企加工圖	制圖	吳禕瑜	2020.11.16	修改		
材料	X85679	復核			日期		
顏色	UCT534193SC-3 3COAT-深灰	批准			圖號	J851-HBY-VBQ2	



美特鋁質 有限公司
MIDI Aluminium Fabricator Ltd.

序號	物料編號	長度L	數量	A	N	B	C	D	M	E				
1														
2														
3														
4														
5	J851-HBY-VLJ43	835	2	82.5	315	x	2	0	122.5	117.5	300	x	2	118
6	J851-HBY-VLJ45	335	1	39.5	263	x	1	0	32.5	17.5	300	x	1	17.5

工程號	J-851	地盤	青衣明翹匯
-----	-------	----	-------

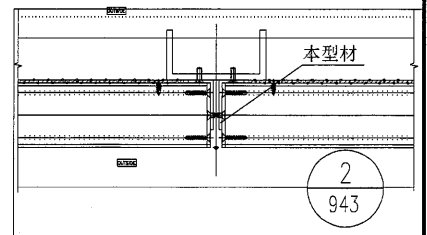
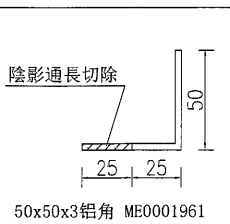
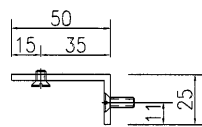
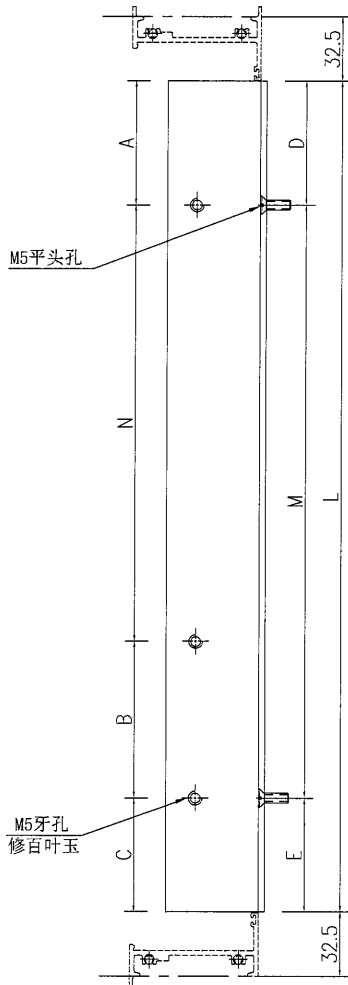

名稱	鋁角加工圖	制圖	吳沛瑜	2020.11.16	修改		
材料	50x50x3鋁角	復核			日期		
顏色	UCT534193SC-3 3COAT-深灰	批准			圖號	J851-HBY-VLJ11	



美特鋁質有限公司
MIDI Aluminium Fabricator Ltd.

序號	物料編號	長度L	數量	A	N	B	C	D	M	E				
1														
2														
3														
4														
5	J851-HBY-VLJ44	835	2	82.5	315	x	2	0	122.5	117.5	300	x	2	118
6	J851-HBY-VLJ46	335	1	39.5	263	x	1	0	32.5	17.5	300	x	1	17.5

工程號	J-851	地盤	青衣明翹匯
-----	-------	----	-------

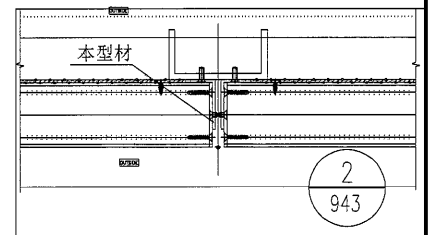
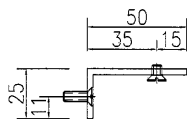
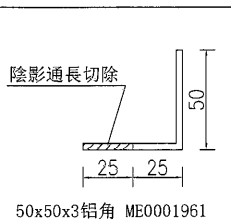
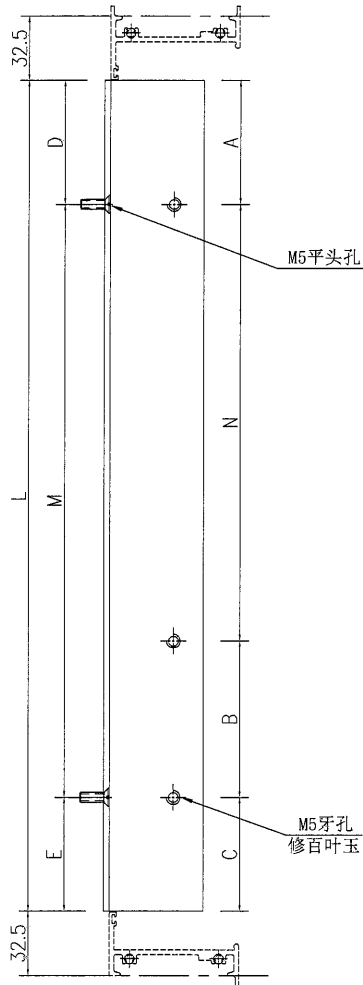

名稱	鋁角加工圖	制圖	吳沛瑜	2020.11.16	修改		
材料	50x50x3鋁角	復核			日期		
顏色	UCT534193SC-3 3COAT-深灰	批准			圖號	J851-HBY-VLJ12	



序號	物料編號	長度L	數量	A		N		B
1	J851-HBY-VFT23	900	1	150	300	x	2	150
2	J851-HBY-VFT24	400	1	100	200	x	1	100
3								

工程號	J-851	地盤	青衣明翹匯
-----	-------	----	-------

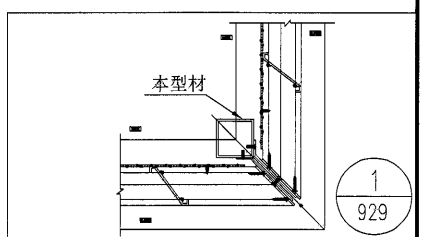
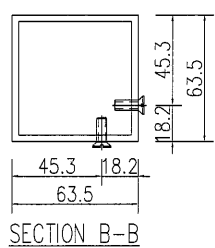
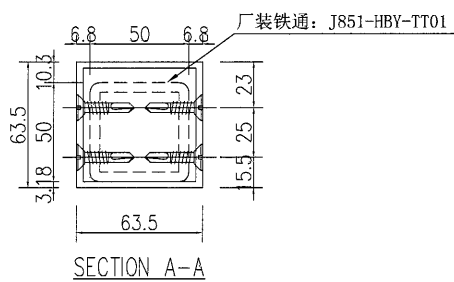
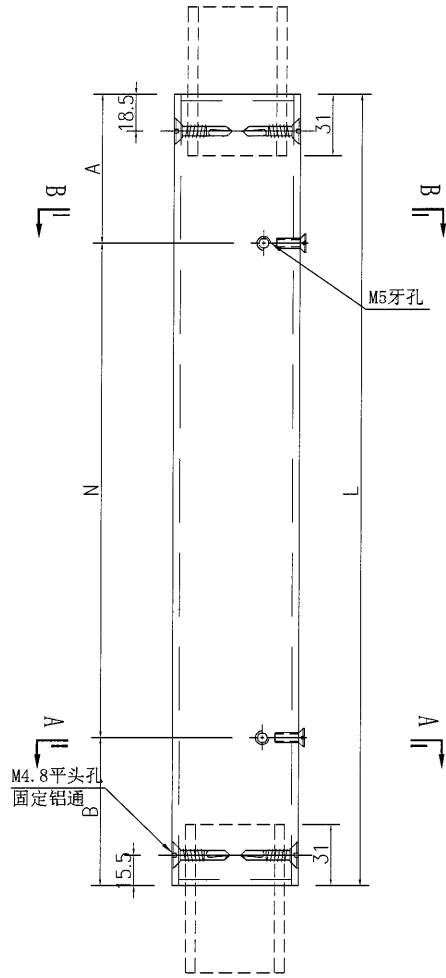

名稱	63.5x63.5x3.18鋁通加工圖	制圖	吳禕瑜	2020.11.16	修改		
材料	T10000012	復核			日期		
顏色	UCT534193SC-3 3COAT-深灰	批准			圖號	J851-HBY-VFT23	

 美特鋁質 有限公司
MIDI Aluminium Fabricator Ltd.

序號	物料編號	長度L	數量	A		N		B
1								
2	J851-HBY-VLC11	900	2	150	300	x	2	150
3	J851-HBY-VLC12	400	1	50	300	x	1	50

工程號	J-851	地盤	青衣明翹匯
-----	-------	----	-------

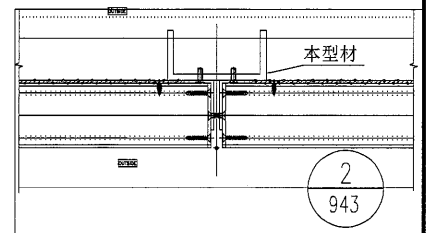
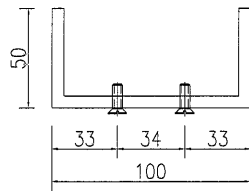
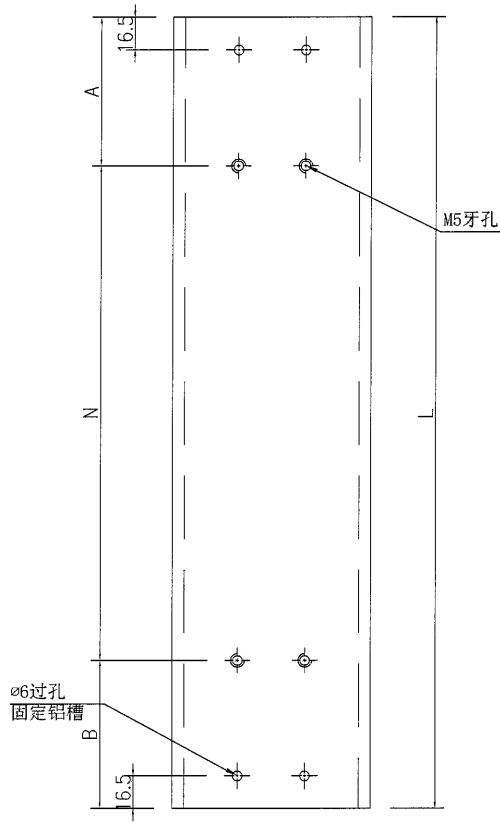

名稱	100x50x6鋁槽加工圖	制圖	吳沛瑜	2020.11.16	修改		
材料	ME0001991	復核			日期		
顏色	UCT534193SC-3 3COAT-深灰	批准			圖號	J851-HBY-VLC10	



美特鋁質 有限公司
MIDI Aluminium Fabricator Ltd.

工程號	J-851	地盤	青衣明翹匯
-----	-------	----	-------

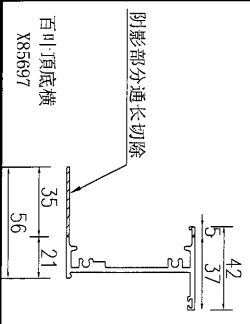

序號	物料編號	長度L	數量	A	N	B
1						
2						
3	J851-HBY-HD24	1239	1	169.5	300	X
4						
5						
6						

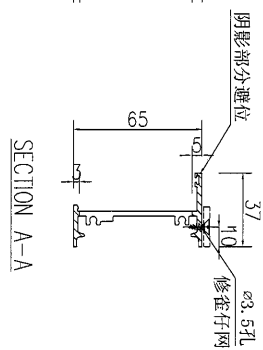
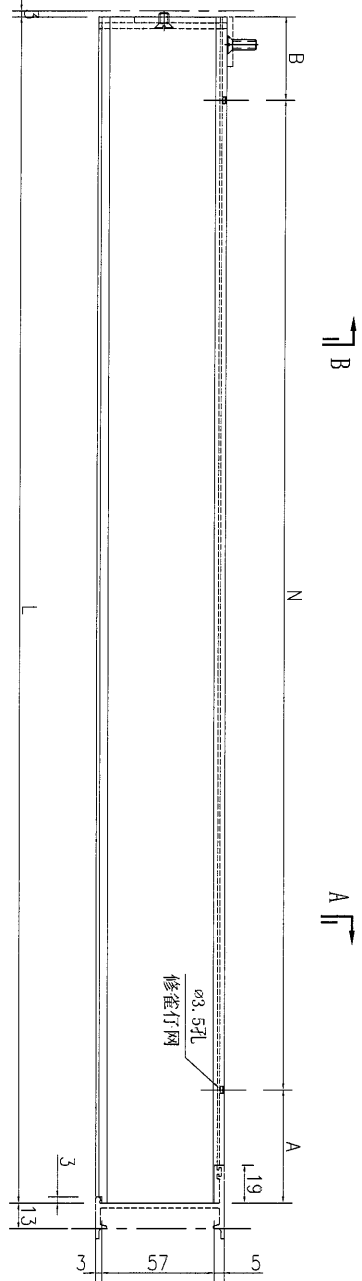
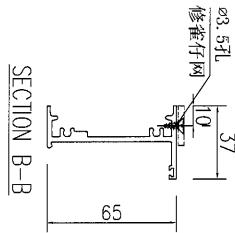
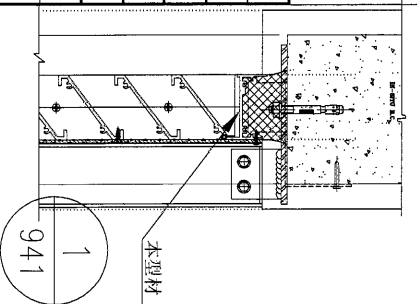

名稱	百葉頂底橫	制圖	吳禕瑜	2020.05.07	修改	
材料	X85697	復核			日期	
顏色	UCT534193SC-3 3COAT-深灰	批准			圖號	J851-HBY-HD5



美特鋁質 有限公司
MIDI Aluminium Fabricator Ltd.

工程號 J-851 地盤 青衣明翹匯

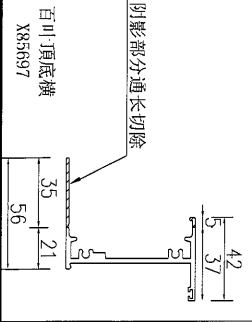

序號	物料編號	長度L	長度L1	數量	A	N	B
1	J851-HBY-HD21	407.8	342.8	1	71.4	X	121.4
2	J851-HBY-HD40	1237.8	1172.8	1	136.4	X	136.4
3							
4							

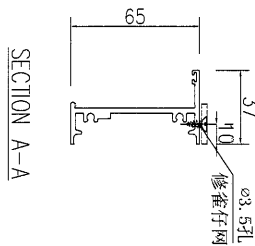
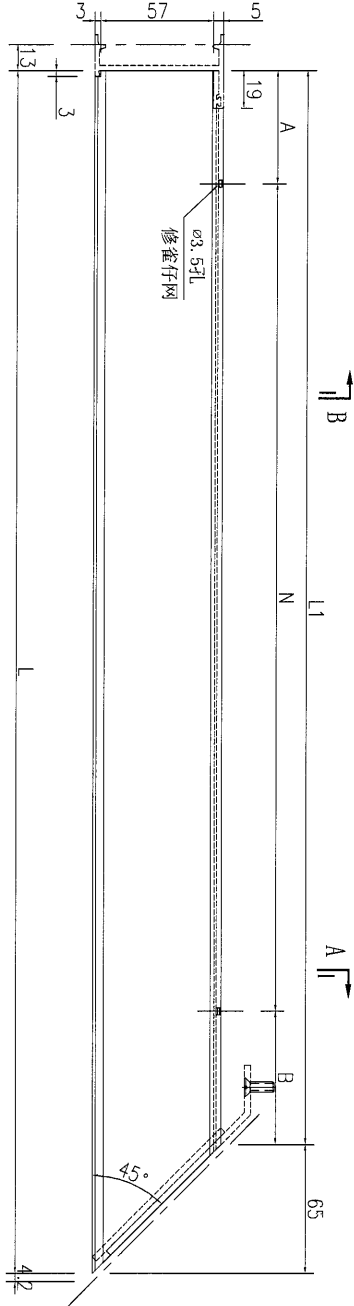
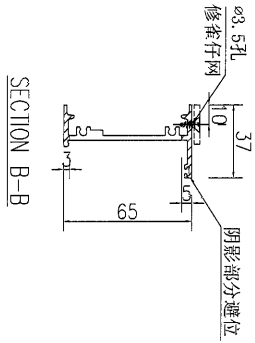
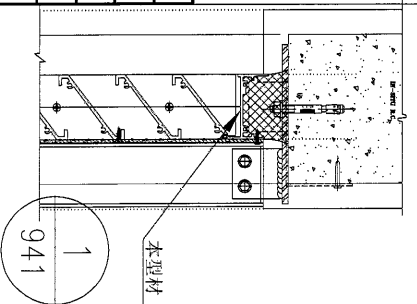

名稱	百葉頂底橫	制圖	吳禕瑜	2020.05.07	修改		
材料	X85697	復核			日期		
顏色	UCT534193SC-3 3COAT-深灰	批准			圖號	J851-HBY-HD21	



美特鋁質 有限公司
MIDI Aluminium Fabricator Ltd.

工程號	J-851	地盤	青衣明翹匯
-----	-------	----	-------

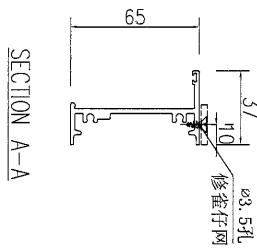
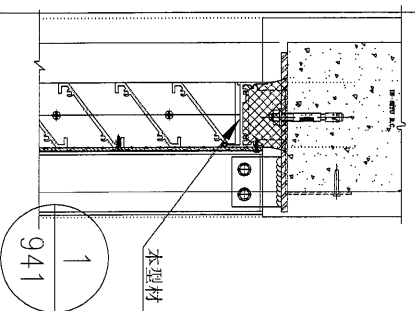
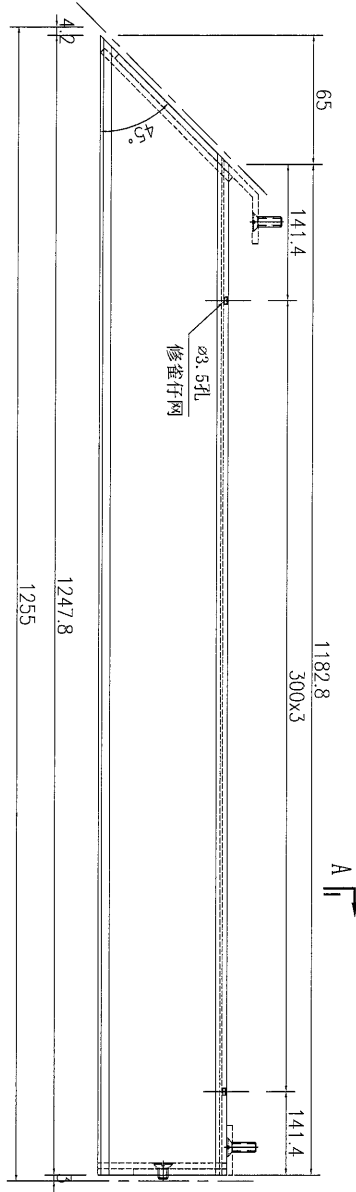
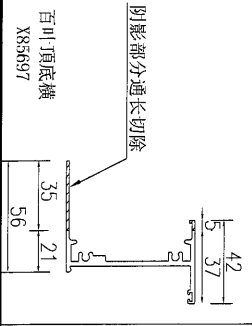

数量	备注
1	

名稱	百葉頂底橫	制圖	吳禕瑜	2020.05.07	修改		
材料	X85697	復核			日期		
顏色	UCT534193SC-3 3COAT-深灰	批准			圖號	J851-HBY-HD22	



美特鋁質 有限公司
MIDI Aluminium Fabricator Ltd.

工程號 J-851 地盤 青衣明翹匯

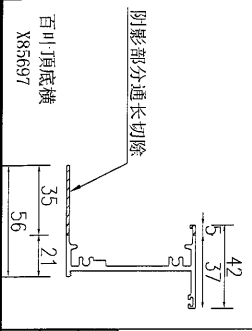

序號	物料編號	長度L	長度L1	數量	A	N	B
1	J851-HBY-HD41	997.8	932.8	1	166.4	X	166.4
2							

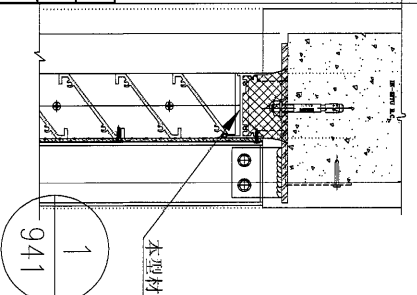
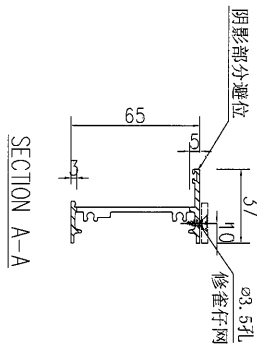
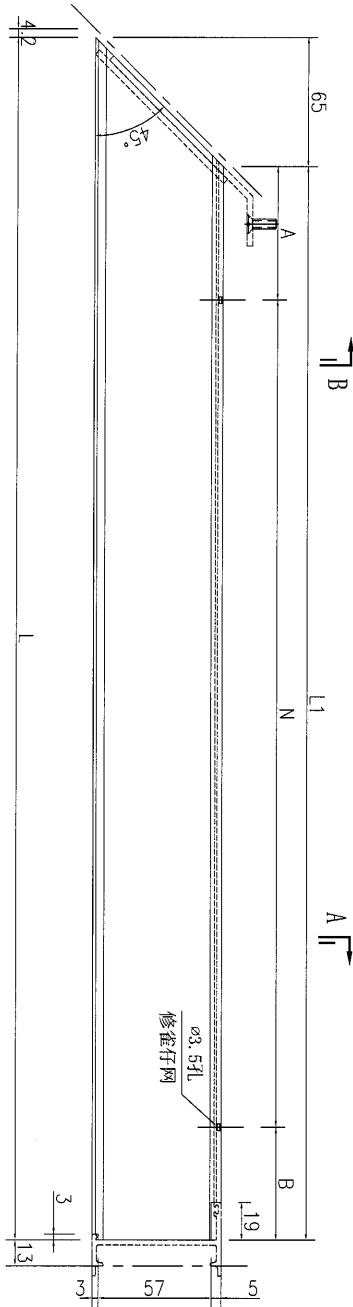
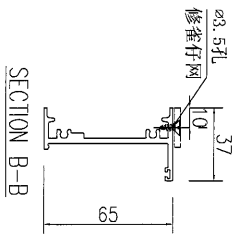

名稱	百葉頂底橫	制圖	吳沛瑜	2020.05.07	修改		
材料	X85697	復核			日期		
顏色	UCT534193SC-3 3COAT-深灰	批准			圖號	J851-HBY-HD41	



美特鋁質 有限公司
MIDI Aluminium Fabricator Ltd.

工程號	J-851	地盤	青衣明翹匯
-----	-------	----	-------

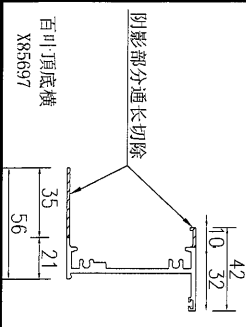

序號	物料編號	長度L	數量	A	N	B
1						
2						
3	J851-HBY-HDD24	1239	1	169.5	300	X
4						
5						
6						

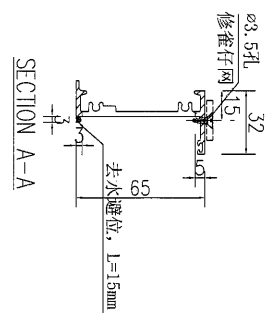
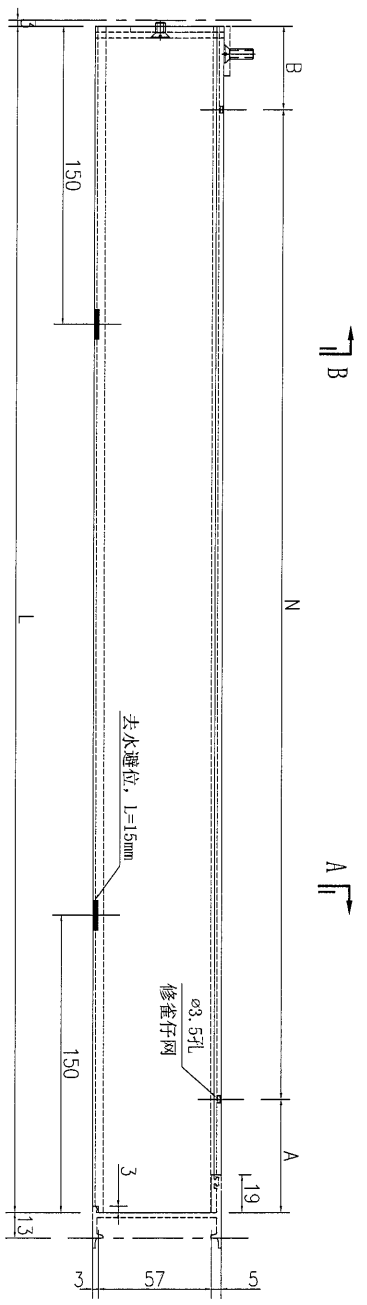
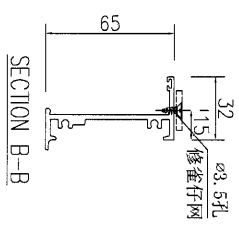
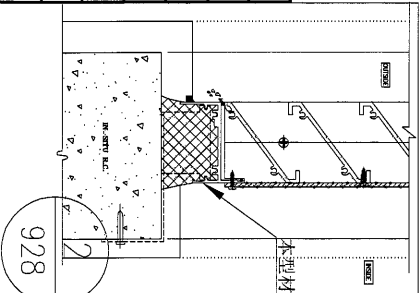

名稱	百葉頂底橫	制圖	吳禕瑜	2020.05.07	修改		
材料	X85697	復核			日期		
顏色	UCT534193SC-3 3COAT-深灰	批准			圖號	J851-HBY-HDD5	



美特鋁質 有限公司
MIDI Aluminium Fabricator Ltd.

工程號	J-851	地盤	青衣明翹匯
-----	-------	----	-------

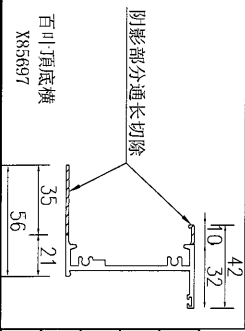

序號	物料編號	長度L	長度L1	數量	A	N		B
1	J851-HBY-HDD21	407.8	342.8	1	71.4	150	X	1
2	J851-HBY-HDD40	1237.8	1172.8	1	136.4	300	X	3
3								
4								

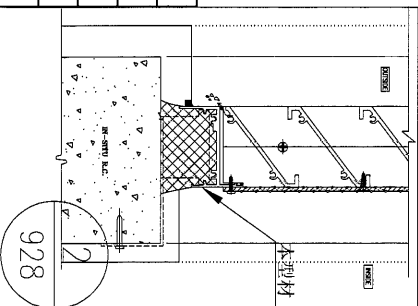
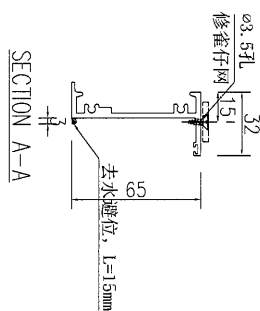
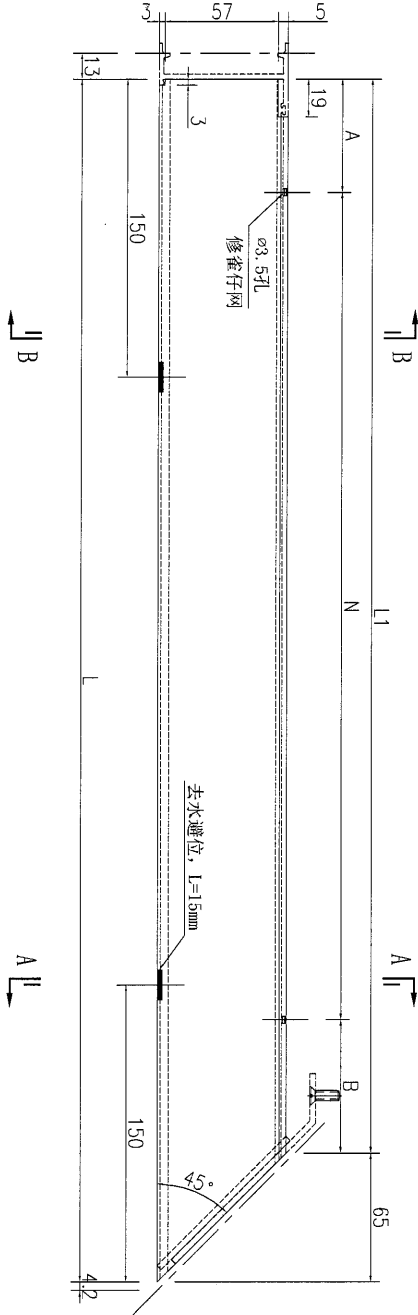
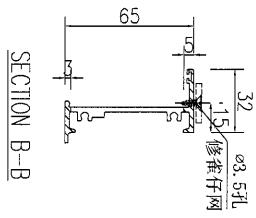

名稱	百葉頂底橫	制圖	吳沛瑜	2020.05.07	修改	
材料	X85697	復核			日期	
顏色	UCT534193SC-3 3COAT-深灰	批准			圖號	J851-HBY-HDD21

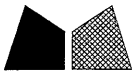

美特鋁質 有限公司
MIDI Aluminium Fabricator Ltd.

工程號 J-851 地盤 青衣明翹匯

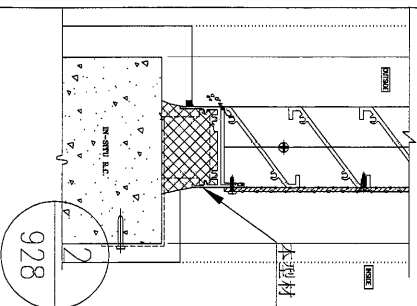
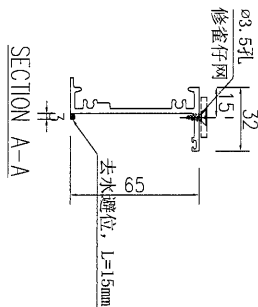
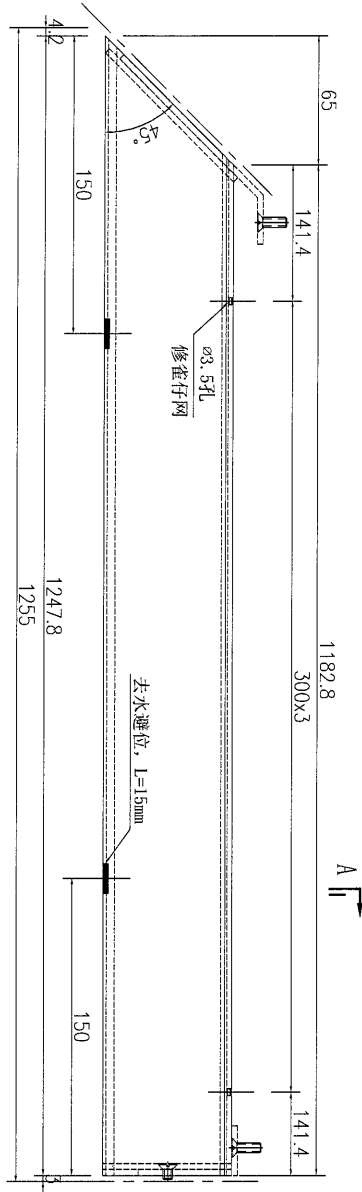
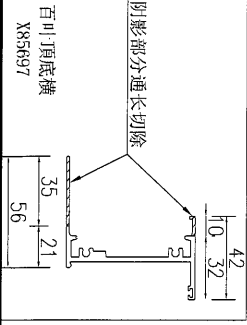

数量	备注
1	

名稱	百葉頂底橫	制圖	吳禕瑜	2020.05.07	修改	
材料	X85697	復核			日期	
顏色	UCT534193SC-3 3COAT-深灰	批准			圖號	J851-HBY-HDD22

